

RR-US591

# Panasonic®

Инструкция по эксплуатации  
Інструкція з експлуатації

Цифровой диктофон  
IC-рекордер

Модель № RR-US591  
RR-US571  
RR-US551

## ***Уважаемый покупатель!***

Благодарим Вас за приобретение данного изделия.

Для оптимальной работы и обеспечения безопасности, пожалуйста, внимательно прочитайте эту инструкцию по эксплуатации.

Перед подсоединением, управлением или регулировкой данного изделия, пожалуйста, полностью прочитайте инструкцию по эксплуатации. Пожалуйста, сохраните это руководство для дальнейших справок.

## ***Шановний користувач!***

Дякуємо за придбання цього продукту.

Щоб забезпечити найбільш оптимальну та безпечну роботу, уважно ознайомтеся з цими інструкціями.

Перед тим як підключати, експлуатувати чи налаштовувати цей продукт, повністю прочитайте інструкцію. Збережіть цей посібник для отримання довідок у майбутньому.

EE

VQT2Q63

РУССКИЙ ЯЗЫК

УКРАЇНСЬКА

# Прилагаемые принадлежности



Пожалуйста, проверьте наличие прилагаемых принадлежностей.

При замене частей используйте номера, указанные в скобках.

1 кабель USB

## Функции

### Запись



Совещание



Урок/Лекция



Диктовка

### Воспроизведение для прослушивания

- Записанный файл
- Музыкальный файл MP3



с громкоговорителем



или ушные телефоны  
(не прилагаются)

### Подсоединение этого аппарата к компьютеру

#### Использование компьютера

- Копирование/Организация (Удаление) записанных файлов/Воспроизведение для прослушивания

#### С компьютера

- Передача музыкальных файлов MP3



# Содержание

## Подготовка

Функции .....	2
Прилагаемые принадлежности .....	2
Названия частей .....	4
Установка батареек .....	5
Включение/выключение питания .....	6
Функция блокировки .....	6
Установка времени .....	7

## Основные операции

Установки записи .....	8
Переключение положения записи .....	8
Запись .....	9
Воспроизведение .....	10
Прослушивание звука с использованием ушных телефонов .....	11
Удаление записанных файлов .....	12
Блокировка записанных файлов (Защита файла) .....	13

## Расширенные операции

Изменение установок записи (моно/стерео, чувствительность микрофона) .....	14
Изменение установок записи (Микрофон направленной записи/Режим записи (XP/LP/SLP)) .....	15
Предотвращение ненужной записи (VAS) .....	16
Подтверждение возможного (оставшегося) времени записи ...	16
Установка функции управления скоростью воспроизведения .....	17
Шумоподавление (установка EQ) .....	18
Незначительный возврат воспроизведения .....	18
Повторное воспроизведение .....	19
Последовательное воспроизведение, повтор фрагмента А-В .....	19
Функции секретности .....	20

Запись с использованием внешнего микрофона .....	22
Запись с других устройств .....	22
Запись на другие устройства .....	23
Отмена звуковых сигналов управления .....	23

## Использование компьютера

Подсоединение этого аппарата к компьютеру .....	24
Открытие папки этого аппарата с помощью компьютера .....	25
Импортирование записанных файлов на этом аппарате на компьютер/Организация файлов .....	26
Возвращение на этот аппарат файлов, импортированных на компьютер .....	27
Прослушивание музыки на этом аппарате (Передача музыкальных файлов MP3 на этот аппарат) .....	28
Прослушивание музыки на этом аппарате (Воспроизведение музыкальных файлов MP3 на этом аппарате) ...	29
Создание музыкальных файлов MP3 .....	30

## Прочее

Требования к системе .....	31
Q & A (Часто задаваемые вопросы) .....	32
Руководство по устранению неисправностей .....	33
Уход и использование .....	36
Технические характеристики .....	38
Техническое обслуживание .....	39

# Названия частей

## Основное устройство

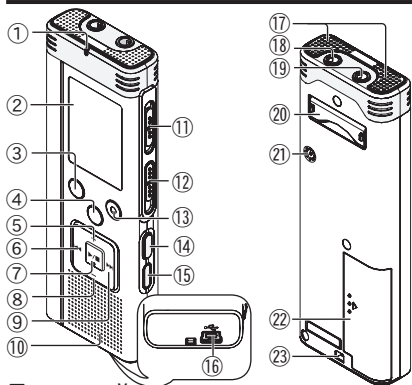

- ① Индикатор записи (красный)
- ② ЖК-дисплей
- ③ FOLDER/SPEED
- ④ STOP
- ⑤ + (Громкость)
- ⑥ ◀◀ (Быстрый переход назад)
- ⑦ ▶▶ (Воспроизведение/Остановка/Ввод)
- ⑧ - (Громкость)
- ⑨ ▶▶ (Быстрый переход вперед)
- ⑩ Встроенный громкоговоритель
- ⑪ OPR/HOLD
- ⑫ Переключатель положения записи (ZOOM/WIDE/MANUAL)
- ⑬ REC/PAUSE
- ⑭ A-B ↻ (Повтор фрагмента A-B/Повтор)-MENU
- ⑮ ERASE
- ⑯ Гнездо USB
- ⑰ Встроенный микрофон
- ⑱ Гнездо внешнего микрофона (MIC)

- ⑲ Гнездо головных телефонов/ушных телефонов (◯)
- ⑳ Подставка

Когда выполняется направленная запись с аппаратом, расположенном на поверхности, при использовании подставки можно получить устойчивый направленный эффект.



Подставка

- ㉑ Микрофон направленной записи
- ㉒ Крышка батарейного отсека
- ㉓ Отверстие для наручного ремешка

## Дисплей

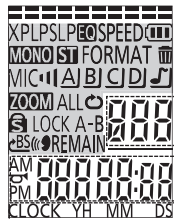

- Оставшаяся память/Уровень записи
- XPLPSLP: Режим записи
- MONO ST: Моно/Сtereo
- MIC: | | : Чувствительность микрофона
- Номер файла
- BS: Незначительный возврат воспроизведения
- REMAIN: Оставшееся время записи
- Истекшее время записи (воспроизведения)/Оставшееся время записи/Оставшееся время воспроизведения/Текущее время и т.п.
- Часы/Время записи (воспроизведения)/Дата записи

- EQ: Шумопонижение
- SPEED: Управление скоростью воспроизведения
- FORMAT: Форматирование
- A|B|C|D|J: Папка
- ZOOM: Направленная запись
- ALL A-B ↻: Последовательное/Повторное воспроизведение

- ⏏: Индикатор батареек
- 🗑️: Удаление
- 🔒: Секретность
- LOCK: Защита файла
- 📻: Запись VAS
- 🔊: Звуковые сигналы управления

# Установка батареек

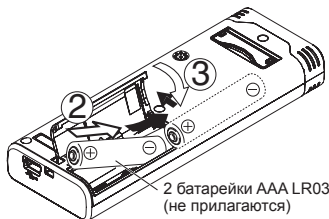
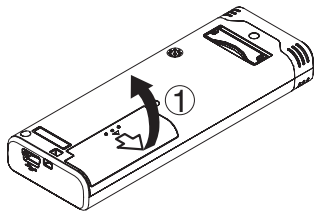

Убедитесь в том, что батарейки правильно ориентированы.

- Используйте щелочные батарейки.

Во время записи или воспроизведения отображается показанная ниже индикация оставшегося заряда батареек.



- Если батарейки разрядились, мигает индикация "1". Как можно быстрее замените батарейки.
- Удалите батарейки из аппарата, если Вы не будете его использовать в течение долгого времени.
- Пожалуйста, выполняйте замену батареек в течение приблиз. 30 секунд для сохранения данных часов.

**Перед заменой батареек обязательно выключите питание.**

- Если батарейки извлекаются во время записи, удаления и т.п., все данные на аппарате могут быть утеряны, или же сам аппарат может быть поврежден.

# Включение/выключение питания

Переключатель OPERATION/HOLD

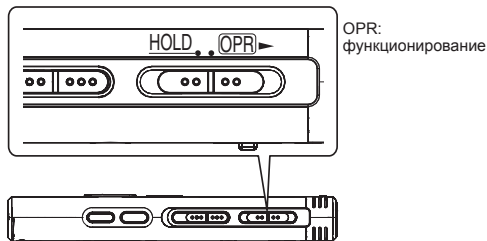

## Включение питания

- Передвиньте переключатель OPERATION/HOLD на сторону **OPR**►, после этого включится питание и загорится дисплей.

## Выключение аппарата

- Передвиньте и удерживайте переключатель OPERATION/HOLD на стороне **OPR**► в течение 2 секунд. Кроме того, когда Вы не выполняете никаких операций дольше приближ. 15 минут при остановленном аппарате, отображается индикация "h0 (d)", и питание автоматически выключается.
- При установке батареек в первый раз на дисплее мигает индикация "CLOCK". Пожалуйста, установите время (→ стр. 7).

# Функция блокировки

Операции кнопок игнорируются при активизации блокировки.

## Переключение активизации/отмены блокировки

Блокировка активизирована

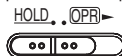

Блокировка отменена

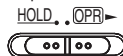

- При активизированной функции блокировки операции кнопок игнорируются, даже если аппарат включен (отображается "h0 (d)"). Соответственно можно избежать ошибочных операций (например, остановки записи или воспроизведения в процессе выполнения).

# Установка времени

При включенном питании на дисплее мигает "CLOCK", когда время не установлено (например, во время покупки). (Во включенном состоянии индикация изменяется на "12:00" (мигает) приблиз.на 1 минуту.)  
Часы используются для сохранения даты записи. Пожалуйста, сначала установите время.  
Запись возможна, даже если часы не установлены. Однако дата записи, время начала записи будут отображаться как "----".

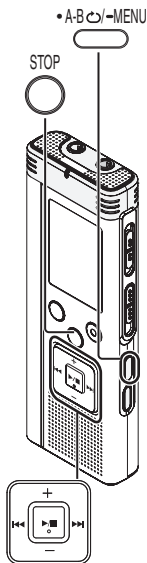

## Когда мигает индикация "CLOCK"

- Включите питание (→ стр. 6).

- 1 Нажмите ►/■ .
- 2 Нажимайте +, – для установки года и нажимайте ►/■ для ввода.  
Таким же образом установите месяц и число.



Приведенная выше иллюстрация является примером индикации.

- 3 Нажмите ◀◀, ▶▶ для выбора индикации времени и нажмите ►/■ для ввода.



- 4 Нажимайте +, – для установки времени и нажмите ►/■ для ввода.  
Вы можете быстро настроить время, нажимая и удерживая +, –.



## Когда появляется индикация времени "12:00" (мигает) или при изменении времени

- Включите питание (→ стр. 6).
- Нажмите STOP для остановки аппарата.

- 1 Нажмите и удерживайте кнопку \*A-B/MENU в течение 1 секунды или дольше.

Отображается индикация "XPLPSLP" (мигает) или "CLOCK" (мигает).

- 2 Нажимайте +, – для выбора индикации "CLOCK" и нажмите ►/■ для ввода.

Если мигает индикация "CLOCK", нажмите ►/■ для ввода.

- 3 Выполните действия пунктов 2, 3 и 4, приведенных слева.

- Нажмите STOP для остановки процесса установки во время выполнения.
- Часы ежемесячно могут отставать/спешить приблиз. на 60 секунд при нормальной температуре.
- Установка времени очищается, если батарейки полностью разрядятся.

# Установки записи



Этот аппарат имеет 4 пункта установок записи, относящиеся к качеству записи. Используя различные комбинации установок записи, Вы можете настраивать качество звука в соответствии с условиями записи.

Пункт установки записи	Содержание установок и индикация
Режим записи (→ стр. 15)	Высокое качество : XP Длительная запись : LP : SLP
Изменение опции моно/стерео (→ стр. 14)	Моно : MONO Стерео : ST
Чувствительность микрофона (→ стр. 14)	Высокая : MIC III Нормальная : MIC II Низкая : MIC I
Микрофон направленной записи (→ стр. 15)	Микрофон направленной записи включен : ZOOM Микрофон направленной записи выключен : Нет индикации

Полное доступное время записи (→ стр. 38) изменяется в зависимости от комбинации режима записи и опции стерео/моно.

## Переключение положения записи

Этот аппарат оснащен 3 положениями записи: [ZOOM], [WIDE] и [MANUAL]. Установки содержания [ZOOM] и [WIDE] фиксированы, тогда как установки содержания [MANUAL] можно изменять в соответствии с Вашими предпочтениями. Вы можете переключаться между положениями записи, используя переключатель положения записи.

Положение записи	Содержание установки (индикация) и ситуации
ZOOM	 Для уроков, лекций и т.п. (Запись направленного голоса человека).
WIDE	 Для собраний и т.п. (Запись, предоставляющая эффект присутствия в реальной ситуации).
MANUAL	 Для диктовки и т.п. * Положение [MANUAL] было установлено для использования при диктовке во время продажи. Вы можете изменить установку в соответствии со своими предпочтениями (→ стр. 14, 15).

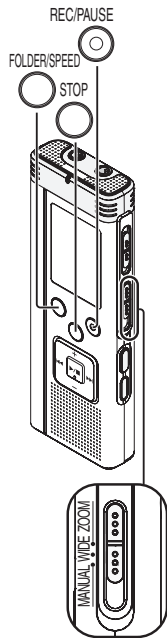

Переключение положения записи

Вы можете изменять режим записи (XP, LP, SLP) на все положения (→ стр. 15).



# Запись

- Включите питание (→ стр. 6).
- Нажмите  для остановки аппарата.

## 1 Для выбора положения передвиньте переключатель положения записи.

Переключайте режимы в соответствии с ситуациями (→ стр. 8).

## 2 Выберите папку для записи.

Папка переключается каждый раз, когда Вы нажимаете кнопку . Выберите из опций “A|B|C|D|” (Заводской установкой является “A|”).

При выборе опции “L|” запись автоматически сохраняется в папке “A|” (Если папку уже содержит 99 файлов, используется следующая папка с доступным для записи пространством).

## 3 Нажмите (Начинается запись).

При каждом нажатии Пауза ⇌ Запись возобновляется

### Индикация во время записи

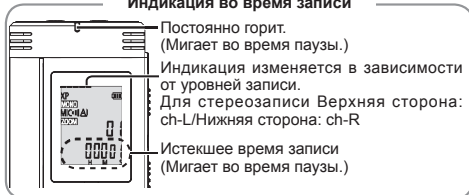

**Для остановки:** Нажмите .

## Папка

[Папка] для этого аппарата означает место, где сохраняются записанные (музыкальные) файлы. На этом аппарате имеется 4 аудио папки “A|B|C|D|” и 1 музыкальная папка “L|”. Использование каждой папки в соответствии с задачами записи обеспечивает Вам в дальнейшем легкий поиск файлов. Можно сохранить до 99 файлов в каждой аудио папке с A| по D|.

## Файл

Записанные аудио данные с начальной точки до конечной точки сохраняются как файл.  
Сохраненные данные называются файлом.

- Даже если Вы измените положение переключателя положения записи во время выполнения записи, установки не будут изменены до тех пор, пока не завершится запись.
- Измените режим записи в случае необходимости (→ стр. 15).
- Не закрывайте отверстия микрофона направленной записи и встроенного микрофона во время выполнения записи (→ стр. 4).
- Имейте в виду, что если палец или другой объект касается данного устройства во время записи, шумы могут быть записаны через микрофон.

# Воспроизведение

- Нажмите  для остановки аппарата.
- Выберите папку (→ справа).
- Выберите файл (→ справа).

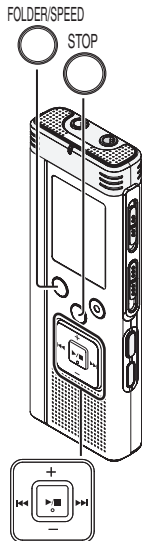



**1** Нажмите  (Начинается воспроизведение).



## Регулировка уровня громкости

**Увеличение громкости:** Нажмите +.  
**Уменьшение громкости:** Нажмите -.  
Диапазон громкости составляет от 0 до 20.  
(Заводской установкой является 13.)

## Операции во время воспроизведения

### Переход (Пропуск):

Нажмите  .

Нажмите  в процессе, пока воспроизводится файл, и воспроизведение перейдет к началу файла. Для возврата к предыдущему файлу нажмите  еще раз в течение 1 секунды.

### Быстрое перемещение назад/Быстрое перемещение вперед (Поиск):



Нажмите и удерживайте  .

**Остановка:** Нажмите  или .

## Выбор папки

Папка переключается при каждом нажатии .  
Выберите из опций "A]", "B]", "C]", "D]", "E".  
Выберите папку, которая содержит файл для воспроизведения.

## Выбор файла

Нажмите   для выбора.  
При каждом нажатии номер файла изменяется.

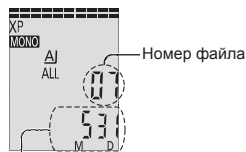

Когда выбран файл, отображается приведенная ниже информация о записи.

Дата записи → Время начала записи → Время записи → Полное количество файлов в папке

# Прослушивание звука с использованием ушных телефонов

Подсоедините стерео ушные телефоны (не прилагаются).  
 Тип разъема: ø 3,5 мм стерео мини разъем  
 Рекомендуемые ушные телефоны: Panasonic RP-HV250 (данный серийный номер изделия является действующим на январь 2010.)

## Проверка оставшегося времени

Нажмите и удерживайте кнопку **FOLDER/SPEED** в течение 1 секунды или дольше во время воспроизведения.

Оставшееся время воспроизводимого файла отображается в течение приблиз. 3 секунд.

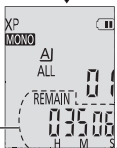
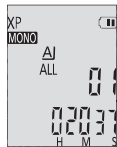

Оставшееся время воспроизведения

- Оставшееся время воспроизводимого файла для последних приблиз. 3 секунд файла не отображается.

## Наблюдение за процессом записи

### Регулировка уровня громкости:

Вы можете подрегулировать уровень громкости, нажимая +, -, но это не оказывает влияния на уровень записи.



Плотно вставьте.



## Прослушивание звука во время воспроизведения

Звук во время воспроизведения поступает из громкоговорителя. Прослушивание в шумных местах может быть затруднено вследствие выходных характеристик громкоговорителя. В таком случае подсоедините стерео ушные телефоны (не прилагаются).

- При подсоединении ушных телефонов встроенный громкоговоритель отключается.

# Удаление записанных файлов

• Выберите папку (→ стр. 10).

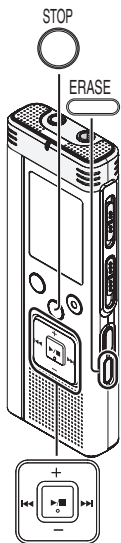

**1** Нажмите **ERASE** во время воспроизведения или при остановленном аппарате.

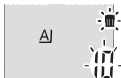

**2** Нажмите **◀▶** для выбора файла.

① Удаление одного файла

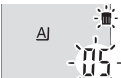

② Удаление всех файлов в одной папке

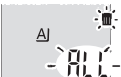

③ Удаление всех файлов в папках с A по D



④ Удаление всех файлов во всех папках



⑤ Форматирование этого аппарата



с ① по ④ : Невозможно удалять защищенные файлы и файлы, которые не могут быть воспроизведены на этом аппарате.

**3** Нажмите **▶/■** для ввода.

**4** Нажмите **◀◀ ▶▶** для выбора индикации "YES" и нажмите **▶/■** для ввода.



Когда удаление завершено, отображается индикация "—".

До завершения удаления может потребоваться несколько десятков секунд.

## Форматирование

Если аппарат отформатировать, удаляются все существующие файлы, включая защищенные файлы, музыкальные файлы, файлы данных, перенесенные с ПК и пр.

- Удаленные файлы восстановить невозможно.
- Вы не можете удалять фрагменты файла.
- Нажмите **STOP** для остановки операции в процессе выполнения.
- Количество файлов, отображаемое на этом аппарате, после удаления файлов сдвигается вперед.
- Операции удаления и форматирования данных не доступны, когда индикация оставшегося заряда батареек имеет вид "□" (мигает).

# Блокировка записанных файлов (Защита файла)

Заблокированные файлы невозможно удалить с этого аппарата (за исключением выполнения форматирования). Используйте эту функцию для защиты файлов.

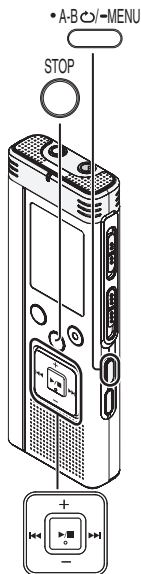

- Выберите папку (→ стр. 10).
- Нажмите для остановки аппарата.

- 1** Нажмите и удерживайте кнопку в течение 1 секунды или дольше.  
Отображается индикация "XPLPSLP" (мигает).
- 2** Нажимайте **+**, **-** для выбора индикации "LOCK" и нажмите для ввода.



- 3** Нажмите , для выбора файла.

① Удаление одного файла



② Удаление всех файлов в одной папке



③ Удаление всех файлов во всех папках



- 4** Нажмите для ввода.

- 5** Нажмите , для выбора индикации "0n" и нажмите для ввода.

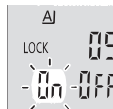

Выполняется блокировка.  
До завершения блокировки может потребоваться несколько десятков секунд.

## Для отмены блокировки:

Следуйте действиям пунктов с ① по ④, выберите "OFF" и введите в пункте ⑤.



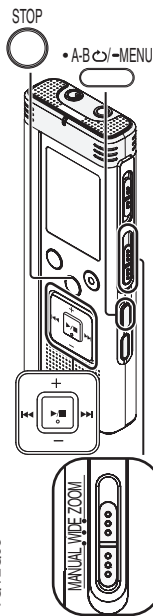

- Нажмите для остановки процесса установки во время выполнения.
- Индикация "LOCK" отображается для заблокированных файлов, когда выбран файл.
- Индикация "LOCK" не отображается, когда в выбранной папке нет файлов.
- Вы не можете заблокировать файлы, когда индикация оставшегося заряда батареек имеет вид "" (мигает).

# Изменение установок записи (моно/стерео, чувствительность микрофона)



## Изменение опции моно/стерео

- Установите переключатель положения записи на [MANUAL] (→ стр. 8).
- Нажмите  для остановки аппарата.

- 1 Нажмите и удерживайте кнопку  в течение 1 секунды или дольше.  
Отображается индикация "XPLPSLP" (мигает).
- 2 Нажимайте +, – для выбора "MONO ST" и нажмите  для ввода.
- 3 Нажмите ,  для выбора "MONO" или "ST" и нажмите  для ввода.

MONO ST





Моно

MONO ST

Стерео

## Изменение чувствительности микрофона

- Установите переключатель положения записи на [MANUAL] (→ стр. 8).
- Нажмите  для остановки аппарата.

- 1 Нажмите и удерживайте кнопку  в течение 1 секунды или дольше.  
Отображается индикация "XPLPSLP" (мигает).
- 2 Нажимайте +, – для выбора индикации "MIC I" и нажмите  для ввода.
- 3 Нажмите ,  для выбора чувствительности микрофона и нажмите  для ввода.

XP  
MONO  
MIC I  
ZOOM

MIC I	MIC II	MIC III
Низкая	Нормальная	Высокая

- Нажмите  для остановки процесса установки во время выполнения.
- Если выбрана и введена опция "ST", пока включена функция "ZOOM" (→ стр. 15), функция "ZOOM" выключается. (Индикация "ZOOM" исчезает.)

# Изменение установок записи (Микрофон направленной записи/Режим записи (XP/LP/SLP))

## Изменение установки микрофона направленной записи

Когда направленная запись установлена на "ON", громкость окружающего звучания понижается, и четко записывается звук спереди.

При записи с помощью микрофона направленной записи звучание становится монофоническим.

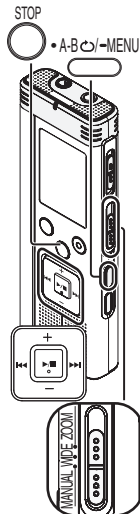



Переключение положения записи

- Установите переключатель положения записи на [MANUAL] (→ стр. 8).
- Установите на "MONO" (Моно) (→ стр. 14).
- Нажмите  для остановки аппарата.

1 Нажмите и удерживайте кнопку  в течение 1 секунды или дольше. Отображается индикация "XPLPSLP" (мигает).

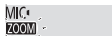
2 Нажимайте +, - для выбора "ZOOM" и нажмите  для ввода.



3 Нажмите ,  для выбора индикации "ON" или "OFF" и нажмите  для ввода.

Направленная запись включена



Направленная запись выключена



- Нажмите  для остановки процесса установки во время выполнения.
- При установке "ST" (→ стр. 14), Вы не можете использовать микрофон направленной записи, и индикация "ZOOM" не отображается на экране меню.
- Функция направленной записи не работает, пока устройство подсоединено к гнезду внешнего микрофона, даже если на этом аппарате направленная запись включена.
- При выполнении направленной записи аппаратом, расположенном на столе и т.п., рекомендуется установить подставку (→ стр. 4).



## Как установить режим записи (XP/LP/SLP)

- Нажмите  для остановки аппарата.

1 Нажмите и удерживайте кнопку  в течение 1 секунды или дольше.

Отображается индикация "XPLPSLP" (мигает).

2 Нажмите  для ввода.

3 Нажмите ,  для выбора среди опций "XP", "LP" и "SLP" и нажмите  для ввода.

- Если при записи/воспроизведении в режиме SLP Вам мешают помехи, используйте режим XP или LP.

# Предотвращение ненужной записи (VAS)/Подтверждение возможного (оставшегося) времени записи

## Функция диктофонной записи (VAS)

Запись автоматически останавливается, когда в течение примерно 3 секунд нет звука. Если аппарат распознает звук, запись возобновляется.

Индикатор записи

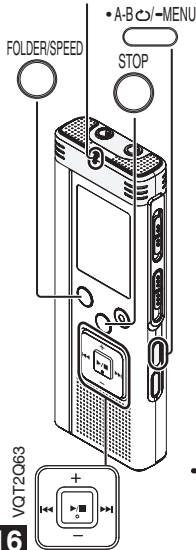

• Нажмите  для остановки аппарата.

**1** Нажмите и удерживайте кнопку **A-B <math>\leftrightarrow</math> / -MENU** в течение 1 секунды или дольше.

Отображается индикация "XPLPSLP" (мигает).

**2** Нажимайте **+**, **-** для выбора индикации "(((●))" и нажмите **▶/■** для ввода.

**3** Нажмите **◀◀, ▶▶** для выбора индикации "0n" и нажмите **▶/■** для ввода.

Затем отображается индикация "(((●))".

Чтобы активизировать эту функцию, начните запись. Когда во время записи активизирована функция VAS, а запись приостановлена, мигают индикация "(((●))" и индикатор записи.

## Отмена функции VAS:

Выберите "0ff" и введите в пункте **3**.

• Отключите функцию при записи важных материалов.

• Нажмите  для остановки процесса установки во время выполнения.

## Подтверждение возможного (оставшегося) времени записи

**1** Нажмите и удерживайте кнопку  в течение 1 секунды или дольше во время записи или остановки.

Доступное время записи



Оставшееся время записи отображается в течение приблиз. 3 секунд. Когда во время выполнения записи остается лишь небольшой объем оставшейся памяти, индикация автоматически изменяется на индикацию оставшегося времени записи.

• Если доступное время записи составляет 1000 часов или больше, отображается индикация "9999:59:59". (Только модель RR-US591)

Индикация "▬" во время остановки показывает примерный объем оставшейся памяти. Индикация "▬" горит в соответствии с оставшимся временем. Когда остается лишь небольшой объем оставшейся памяти, мигает индикация "▬".

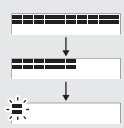

\* Когда оставшееся время записи становится меньше приблиз. 1 часа.



# Установка функции управления скоростью воспроизведения

Скорость воспроизведения имеет 21 ступень настроек (от 50% до 200%).

## 1 Нажмите во время воспроизведения.

например, для скорости 100%

Появляется индикация настройки скорости воспроизведения. (экран справа)  
Число из двух цифр представляет собой ступень настройки скорости.  
(Величина возвращается к номеру файла после завершения индикации настройки скорости воспроизведения.)

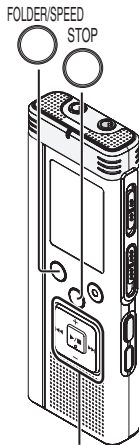

## 2 Нажмите , для выбора скорости воспроизведения.

При нажатии кнопки  скорость воспроизведения становится выше, а индикация "==" (мигает) перемещается вправо.

При нажатии кнопки  скорость воспроизведения становится ниже, а индикация "==" (мигает) перемещается влево.

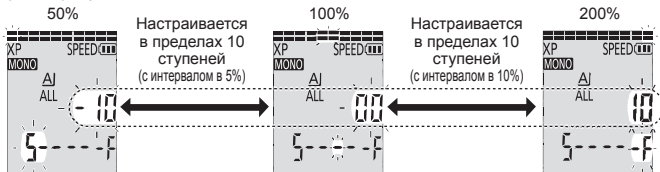

## 3 Нажмите для ввода.

- Нажмите  для остановки процесса установки во время выполнения.
- При воспроизведении со скоростью, отличной от 100%, полоса сверху начинает мигать и загорается "SPEED".

например, при воспроизведении на скорости 75%



# Шумопонижение (установка EQ)/Незначительный возврат воспроизведения

## Шумопонижение (установка EQ)

Эта функция облегчает прослушивание звука во время воспроизведения.

Вы не сможете выполнить эту установку, когда выбрана индикация "1".

1 Нажмите и удерживайте кнопку **A-B** / **MENU** в течение 1 секунды или дольше во время воспроизведения.

Появляется индикация установки EQ.

2 Нажмите **◀◀**, **▶▶** для выбора индикации "1", "2" или "3" и нажмите **▶/■** для ввода.



Когда выбрана индикация "1", уменьшаются помехи высокого диапазона.  
Когда выбрана индикация "2", уменьшаются помехи как высокого диапазона, так и низкого диапазона.

После установки во время воспроизведения отображается индикация "EQ".

## Отмена шумопонижения (установка EQ):

Выберите "OFF" и введите в пункте 2.

• Нажмите **STOP** для остановки процесса установки во время выполнения.

• Когда включена опция EQ, облегчается прослушивание голосов людей. Однако компоненты других звуковых диапазонов уменьшаются.

• Незначительный возврат воспроизведения невозможно выполнять во время повтора фрагмента A-B (→ стр. 19).

## Установка незначительного возврата воспроизведения

Функция незначительного возврата воспроизведения: Когда во время воспроизведения нажимается **◀◀**, точка воспроизведения возвращается назад на 5 секунд, и воспроизведение возобновляется с этой точки.

• Нажмите **STOP** для остановки аппарата.

1 Нажмите и удерживайте кнопку **A-B** / **MENU** в течение 1 секунды или дольше.

Отображается индикация "XPLPSLP" (мигает).

2 Нажмите **+**, **-** для выбора "BS" и нажмите **▶/■** для ввода.

3 Нажмите **◀◀**, **▶▶** для выбора индикации "1" и нажмите **▶/■** для ввода.

Затем отображается индикация "BS".

## Отмена незначительного возврата воспроизведения:

Выберите "OFF" и введите в пункте 3.

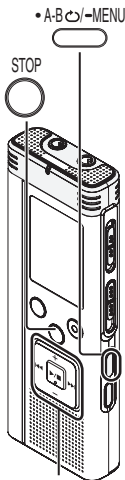

# Повторное воспроизведение/Последовательное воспроизведение, повтор фрагмента A-B

## Повторное воспроизведение/ Последовательное воспроизведение

При каждом нажатии **A-B**/-MENU во время остановки, стиль воспроизведения переключается следующим образом.

ALL → ALL ↻ → Нет индикации → ↻

### Индикация "ALL"

Последовательное воспроизведение с выбранного файла до последнего файла в выбранной папке. Когда воспроизведение заканчивается, аппарат остановится.  
(Заводской установкой является "ALL".)



### Индикация "ALL ↻"

Повторное воспроизведение всех файлы в папке.



### Нет индикации

Когда заканчивается воспроизведение одного файла, аппарат останавливается.



### Индикация "↻"

Повторное воспроизведение одного файла.

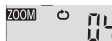

- Выберите одну из приведенных выше установок и нажмите **▶/■** для начала воспроизведения.

A-B/-MENU

STOP

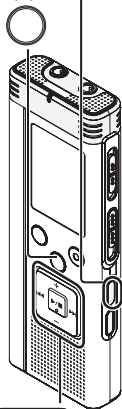

## Повторное воспроизведение фрагмента A-B

Воспроизведение повторяется между начальной точкой (A) и конечной точкой (B), если такие точки установлены.

- 1 Нажмите **A-B**/-MENU во время воспроизведения.

Устанавливается начальная точка (A) и отображаются индикация "A-B" (мигает) и "↻" (горит).

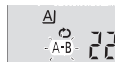

- 2 Нажмите **A-B**/-MENU в конечной точке (B).

Индикация изменяется на "A-B" (горит), и начинается повторное воспроизведение.

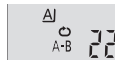

## Отмена повтора фрагмента A-B:

Нажмите **A-B**/-MENU или **◀▶** во время воспроизведения.

Или нажмите **STOP**.

- Вы не можете установить повтор фрагмента A-B в следующих случаях:
  - В пределах приближ. 1 секунды от начала файла и в пределах приближ. 2 секунд от конца файла
  - Менее чем приближ. 2 секунды между начальной точкой (A) и конечной точкой (B)
- Когда установлена только начальная точка (A) и воспроизведение продолжается до конца файла, конец становится конечной точкой (B) и начинается повтор фрагмента A-B.
- Во время повторного воспроизведения фрагмента A-B, незначительный возврат воспроизведения (→ стр. 18) недоступен.

# Функции секретности

Если Вы установили пароль, при воспроизведении этого аппарата или подсоединении к компьютеру необходимо подтверждение пароля. В случае утери или кражи аппарата невозможно воспроизводить записанные данные, сохраненные на этом аппарате, а также компьютеры не будут распознавать этот аппарат до тех пор, пока не совпадет пароль.

Если Вы забудете пароль, Вы не сможете воспроизводить файлы в папках с A по D. Чтобы не забыть его, пожалуйста, запишите его в раздел MEMO (→ справа).

## Установка пароля (4-значное число)



- Нажмите  для остановки аппарата.

- 1 Нажмите и удерживайте кнопку  в течение 1 секунды или дольше.

Отображается индикация "XPLPSLP" (мигает).

- 2 Нажимайте +, – для выбора индикации "S" и нажмите  для ввода.



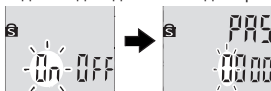

- 3 Нажмите ,  для выбора индикации "On" и нажмите  для ввода.

Происходит вход на дисплей ввода пароля.



- 4 Нажимайте +, – для выбора номера и нажмите  для ввода.

Перейдите к следующей цифре и выберите номер. Повторяйте эти действия до 4-й цифры. (Вы можете выбирать цифры с помощью , .

Пароль устанавливается, когда Вы заканчиваете ввод 4-й цифры.

Затем отображается индикация "S".

MEMO

Пароль	
--------	--

Если пароль установлен, и Вы нажимаете  для воспроизведения файла, появляется дисплей ввода пароля (→ стр. 21).

## Отмена блокировки секретности:

- 1 Выберите  и введите в пункте 3.
- 2 Выполните действия пункта 4. (Введите пароль.)

.....

- Нажмите  для остановки процесса установки во время выполнения.

- Для изменения пароля отмените блокировку секретности и снова установите пароль в пункте 1.

• A-B/C/±/MENU

STOP

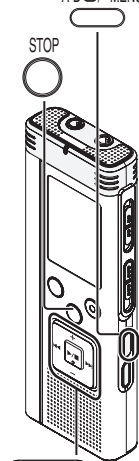

## Идентификация пароля

Выполните действия пункта 4 на странице 20. (Введите пароль.)



### ■ Если пароль правильный

- Блокировка секретности временно отменяется, можно воспроизводить аудио файл. (При временной отмене мигает индикация "S".)
- Для случая (A) снова устанавливается блокировка секретности.

(A)

- Если Вы не выполняете никаких операций в течение свыше приблиз. 15 минут и выключаете питание, пока аппарат остановлен (→ стр. 6)
- Когда аппарат выключен более приблиз. 15 минут

### ■ Если пароль неправильный

- Аппарат издает звуковой сигнал, и отображается индикация "PASC [rr]", а затем снова появляется дисплей ввода пароля. Если неправильный пароль вводится 5 раз подряд, то аппарат прекращает принимать ввод пароля. В таком случае еще раз введите пароль в состоянии (A) (→ выше).

### ■ Если Вы забыли пароль

Для инициализации пароля удалите все файлы.

- ① Отмените все блокировки, установленные на файлы в папках с A по D (→ стр. 13).
- ② Удалите все файлы в папках с A по D (→ стр. 12).
- ③ Выберите "0FF" в пункте ③ раздела "Установка пароля (4-значное число)" и нажмите ►/■ для ввода (→ стр. 20).

- Если аппарат подсоединен к компьютеру с неотмененной блокировкой секретности, компьютер не будет распознавать этот аппарат. После подсоединения кабеля USB появляется дисплей ввода пароля. Затем выполняется идентификация пароля.
- Даже если блокировка секретности не отменена, запись и воспроизведение музыки доступны.

Данная функция секретности предназначена только для ограничения функции воспроизведения файлов с помощью пароля, а не для кодирования данных. Не предоставляется гарантия на любой вид ущерба в случае подбора Вашего пароля.

# Запись с использованием внешнего микрофона/Запись с других устройств

## Запись с использованием внешнего микрофона

- Измените установку на моно/стерео на этом аппарате в соответствии с установкой моно/стерео микрофона (→ стр. 14).

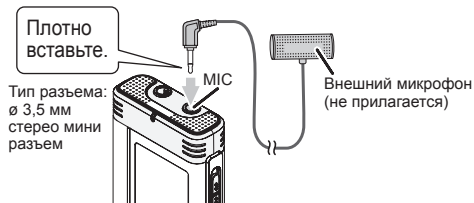

- 1 Запишите звук (→ стр. 9).
- Если уровень записи слишком низкий или высокий, отрегулируйте чувствительность микрофона (→ стр. 14).

## Запись с других устройств

- Установите опцию моно/стерео на стерео (→ стр. 14).

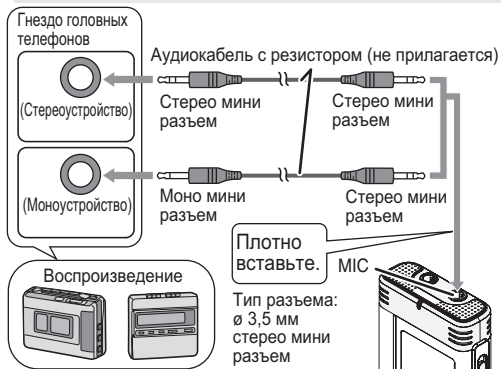

- 1 На источнике воспроизведите звук, который Вы хотите скопировать.
  - 2 На этом устройстве запишите звук (→ стр. 9).
- Используйте соединительный кабель, который соответствует моно/стерео подсоединенного устройства. Неправильное подсоединение может привести к проблемам с записью (например, будет записан только 1 канал.).
  - Записанный звук может отличаться от оригинального источника записи.
  - Отрегулируйте уровень громкости записи на источнике до нужного уровня.

# Запись на другие устройства

- Отмените звуковые сигналы управления во время копирования (→ справа).

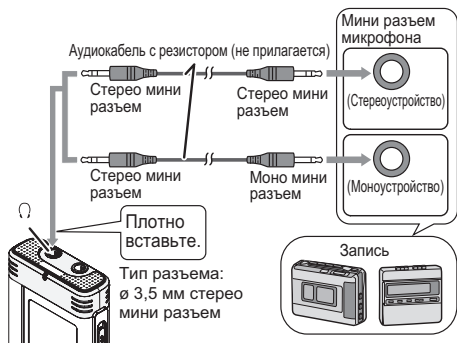

- На этом аппарате воспроизводите файл, который Вы хотите скопировать (→ стр. 10).
- Запишите, используя записывающее оборудование.

- Прочитайте инструкцию по эксплуатации подсоединенного устройства.
- Используйте соединительный кабель, который соответствует моно/стерео подсоединенного устройства. Неправильное подсоединение может привести к проблемам с записью (например, будет записан только 1 канал.).
- Качество записанного звука может отличаться от качества звучания этого аппарата.
- Отрегулируйте уровень громкости записи на этом аппарате до нужного уровня.

# Отмена звуковых сигналов управления

- Нажмите для остановки аппарата.

- Нажмите и удерживайте кнопку в течение 1 секунды или дольше.

Отображается индикация "XPLPSLP" (мигает).

- Нажимайте +, - для выбора "⏸" и нажмите для ввода.



- Нажмите для выбора индикации "OFF" и нажмите для ввода.



## Установка включения звуковых сигналов управления:

Выберите "⏸" и введите в пункте 3.

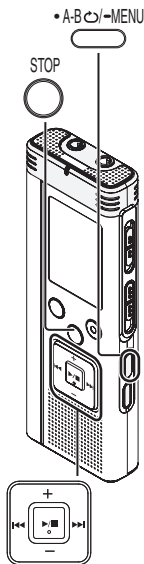

- Нажмите для остановки процесса установки во время выполнения.

# Подсоединение этого аппарата к компьютеру

Вы можете копировать файлы, записанные на этом аппарате, на компьютер.

- Заранее запустите компьютер.
- Нажмите  для остановки аппарата.

1. Вставьте в этот аппарат кабель USB.
2. Вставьте в компьютер кабель USB.

Это устройство



- Не используйте никакие другие кабели USB, за исключением поставляемых.

На экране аппарата отображается индикация , когда компьютер распознает этот аппарат.

Используйте прилагаемый кабель USB.  
Не используйте поставляемый кабель с другими устройствами.

Предостережение: При подсоединении к компьютеру используйте только прилагаемый кабель USB с ферритовым сердечником.

**Когда компьютер не распознает этот аппарат.**

Если отображается индикация , введите пароль (→ стр. 21).

Если отображается индикация , сначала отсоедините этот аппарат от компьютера, замените батарейки и снова подсоедините аппарат к компьютеру.



- Даже если подсоединить этот аппарат к компьютеру без батареи или с разряженной батареей, компьютер не сможет распознать этот аппарат (→ стр. 33).

## ■ Требования к системе (OC)

Windows 2000 (SP4), Windows XP и SP2, SP3, Windows Vista и SP1, Windows 7 (На январь 2010)

- Относительно требований к системе, пожалуйста, см. стр. 31.

## ■ Удаление кабеля USB

Дважды щелкните по значку (Windows 2000/Windows XP: , Windows Vista/Windows 7: ) на панели задач внизу экрана компьютера и следуйте экранным инструкциям для удаления кабеля USB. (В зависимости от установок операционной системы значок может не отображаться.)

После удаления кабеля этот аппарат выключается.

## ■ Функция запоминающего устройства USB

Этот аппарат функционирует как память USB и распознается как внешнее запоминающее устройство компьютера. Файлы данных на этом компьютере можно переносить и сохранять на этом аппарате.

- Когда аппарат подсоединен к компьютеру, компьютер может не запускаться (перезапускаться). Рекомендуется удалить кабель USB от этого аппарата при запуске (перезапуске) компьютера.
- При подсоединении аппарата к компьютеру в случае запуска (перезапуска) компьютера или перехода компьютера в режим ожидания компьютер может не распознавать аппарат. Отсоедините аппарат и снова подсоедините его к компьютеру или же повторно подсоедините аппарат после перезапуска компьютера.
- Функционирование не гарантируется в случае подсоединения к 1 компьютеру 2 или более устройств USB или при использовании концентратора USB или удлинительного кабеля.
- Пожалуйста, см. инструкцию по эксплуатации компьютера.



# Открытие папки этого аппарата с помощью компьютера

Иллюстрации приведены для Windows XP (ОС). Индикация может изменяться в зависимости от ОС.

- Заранее подсоедините этот аппарат к компьютеру (→ стр. 24).

## 1. Щелкните [пуск] → [Мой компьютер].

Этот аппарат отображается как съемный диск.

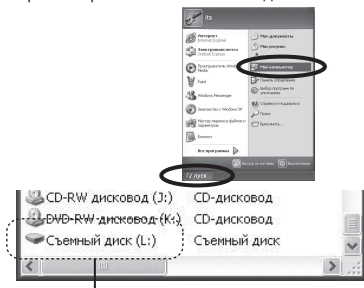

Съемный диск является внешним запоминающим устройством (карта памяти SD, память USB и т.п.), подсоединенным к компьютеру.

Компоненты компьютера и внешнего запоминающего устройства, приведенные на иллюстрациях в этом разделе, являются примерами.

Индикация может отличаться в зависимости от используемого Вами компьютера.

"L", указывающая съемный диск (L:), не является фиксированным символом.

## 2. Щелкните правой клавишей, чтобы открыть съемный диск (этот аппарат).

Появятся папки (с A по D, MUSIC) на этом аппарате. (Они отображаются как A|B|C|D|J на экране этого аппарата.)

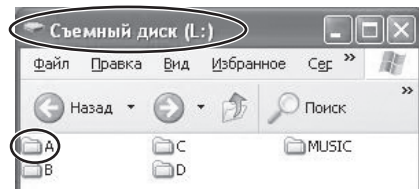

## 3. Щелкните правой клавишей, чтобы открыть папку.

Появляются записанные файлы на этом аппарате.

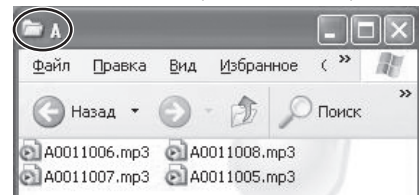

# Импортирование записанных файлов на этом аппарате на компьютер/Организация файлов

- Заранее откройте съемный диск (этот аппарат), отображаемый на экране компьютера, и откройте аудио папку (с А по D) (→ стр. 25).

## Импортирование записанных файлов на компьютер

1. Выберите записанный файл на этом аппарате, щелкните правой клавишей и выберите [Копировать].
2. Выберите папку на компьютере, щелкните правой клавишей и выберите [Вставить] для импортирования на компьютер.

Папка на этом аппарате

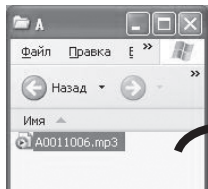

Папка на компьютере

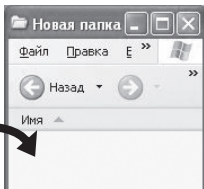

## Воспроизведение записанных файлов на компьютере:

Выберите записанный файл на этом аппарате, щелкните правой клавишей и выберите [Воспроизвести].

## Удаление ненужных файлов с помощью компьютера:

Выберите записанный файл на этом аппарате, щелкните правой клавишей и выберите [Удалить] и [Да] для ввода.

### Не изменяйте имена папок

Если Вы измените имена папок (A, B, C, D, MUSIC) на этом аппарате, при отсоединении этого аппарата от компьютера с оздадутся новые папки A, B, C, D и MUSIC. Файлы в папках с измененными именами невозможно воспроизводить на этом аппарате.

- Используя функцию [перетащить и оставить] на компьютере. Вы также можете импортировать файлы на компьютер.
- Если файл удаляется, номера файлов, отображаемые на этом аппарате, сдвигаются вперед.
- Во время передачи данных отображается индикация "P" (мигает). **Никогда не удаляйте кабель USB, пока мигает индикация "P"**. Могут повредиться данные файлов или этот аппарат, или же все данные на этом аппарате могут быть утеряны.
- Когда этот аппарат удаляется от компьютера или когда после этого включается питание, во время обновления данных файлов на мгновение отображается индикация "CF" ACCESS.
- **Не форматируйте этот аппарат с помощью компьютера.**

# Возвращение на этот аппарат файлов, импортированный на компьютер

- Заранее откройте аудио папку (с А по D) на этом аппарате (→ стр. 25).

## Возвращение на этот аппарат записанных файлов с компьютера

1. Выберите записанный файл, импортированный на компьютер (→ стр. 26), щелкните правой клавишей и выберите [Копировать].
2. Выберите исходную папку на этом аппарате, щелкните правой клавишей и выберите [Вставить] для возвращения записанного файла.

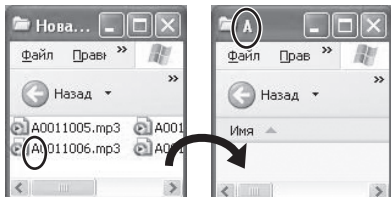

Снова загрузите файлы в исходную папку, из которой они были импортированы. При повторной загрузке файлов в другие папки, такие файлы невозможно воспроизводить на этом аппарате. (Проверьте, чтоб первая буква (с А по D) совпадает с именем папки (с А по D).)

### Не изменяйте имена файлов

Если Вы изменили имена файлов, такие файлы невозможно воспроизводить на этом аппарате. Верните имя файла на исходное или переместите файл в папку MUSIC.

- Музыкальные файлы MP3, которые не были записаны на этом аппарате, можно воспроизводить только в папке MUSIC.
- Если файл возвращен в папку с А по D, его невозможно воспроизводить на этом аппарате. (Номер файла не отображается на экране этого аппарата.)
- До 99 файлов в папке с А по D соответственно можно воспроизводить на этом аппарате. Файлы свыше 99 невозможно воспроизводить на этом аппарате.
- Если Вы создадите папки в папке с А по D и поместите записанные файлы в новую папку, такие файлы невозможно воспроизводить на этом аппарате.
- Файлы, которые возвращены на этот аппарат, воспроизводятся в порядке получения файлов. Например, даже если файл записан первым, он воспроизводится 5-м по очереди в случае, если он загружен с компьютера как 5-й файл.

### Правила присвоения имен файлам (для записанных файлов на этом аппарате)

Имя файла состоит из [Имя папки (1 байт, 1 символ (с А по D)) + Номер файла (1 байт, 3 символа + Дата записи (1 байт, 4 цифры)].

Например, если файл записан как первый файл в папке А 20 июля, имя будет "A0010720.mp3". Второй файл в тот же день будет иметь имя "A0020720.mp3".

# Прослушивание музыки на этом аппарате (Передача музыкальных файлов MP3 на этот аппарат)

Вы можете слушать музыку, выполнив передачу музыкальных файлов MP3, сохраненных на компьютере, на этот аппарат.

## Передача музыкальных файлов MP3 на этот аппарат с компьютера

- Заранее откройте папку MUSIC (📁) на этом аппарате (→ стр. 25).

1. Выберите музыкальный файл MP3 или папку, в которой имеются музыкальные файлы MP3, на этом компьютере, щелкните правой клавишей и выберите [Копировать].
2. Выберите папку MUSIC на этом аппарате, щелкните правой клавишей и выберите [Вставить] для передачи на этот аппарат.

- Файлы в папке, которая была создана в папке MUSIC, доступны для воспроизведения. Однако обратите внимание, что доступными для воспроизведения являются те папки, которые находятся только 1-м и 2-м уровнях иерархической структуры. Папки на 3-м и далее уровне иерархической структуры не доступны для воспроизведения.
- Аудио файлы и папки, загруженные на этот аппарат, доступны для воспроизведения в порядке получения файлов и папок. Однако в случае приведенной справа структуры файлы в M2 воспроизводятся после того, как будут воспроизведены все файлы в M1, поскольку порядок загрузки 1-го уровня иерархической структуры имеет преимущество. Даже если M1-2 загружается после M2-1, файлы в M1-2 воспроизводятся раньше.
- Файлы, находящиеся прямо в папке, воспроизводятся раньше; например, если A.mp3 был загружен последним, A.mp3 воспроизводится первым.
- В случае приведенной справа структуры, порядок последовательного воспроизведения на этом аппарате следующий: A.mp3 → B.mp3 → C.mp3 → D.mp3 → E.mp3 → F.mp3 → G.mp3.

### Структура папок/файлов в папке MUSIC (пример)

Это пример случая, когда M1 был загружен перед M2 для M1 и M2, M1-1 был загружен перед M1-2 для M1-1 и M1-2, C.mp3 был загружен перед D.mp3 для C.mp3 и D.mp3.

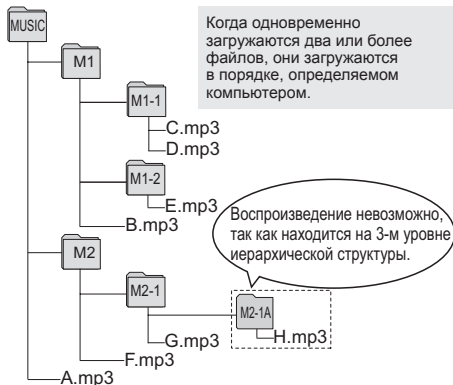

Когда одновременно загружаются два или более файлов, они загружаются в порядке, определяемом компьютером.

Воспроизведение невозможно, так как находится на 3-м уровне иерархической структуры.

(M1 и т.п. относятся к папке, а A.mp3 и т.п. относятся к файлу.)



- Во время передачи данных отображается индикация "P" (мигает). **Никогда не удаляйте кабель USB, пока мигает индикация "P"**. Могут быть повреждены данные файла или этот аппарат.

# Прослушивание музыки на этом аппарате (Воспроизведение музыкальных файлов MP3 на этом аппарате)

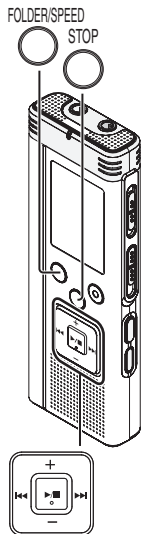
- Удалите кабель USB (→ стр. 24).
- Включите питание (→ стр. 6).
- Нажмите  для остановки аппарата.



**1** Нажмите  для выбора “” (папка MUSIC).

**2** Нажмите ,  для выбора файла, который Вы хотите прослушать.

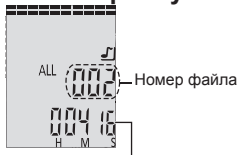

После выбора отображаются длина музыкального фрагмента и полное число файлов в папке MUSIC.

**3** Нажмите  (Начинается воспроизведение).  
**Остановка:**

Нажмите  или .

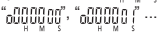
- Относительно операций воспроизведения см. стр. 10 и 11.
- В папке “” Вы можете воспроизводить максимум 999 файлов. Файлы свыше 999 невозможно воспроизводить на этом аппарате.
- Имя файла или имя папки отобразить невозможно. Последовательные номера, начиная с “001” (номер файла), отображаются в соответствии с порядком воспроизведения.
- Файлы в формате, отличном от MP3, например, файлы формата WMA, AAC, воспроизводить невозможно. (Номер не отображается на экране.)
- Невозможно воспроизводить музыкальные файлы MP3, имеющие защиту от копирования.
- Музыкальные файлы MP3 с переменной частотой передачи данных могут воспроизводиться, но индикация истекшего времени воспроизведения может отличаться от действительного времени.
- Если длина музыкального файла составляет 1000 часов или более, время после “99:59:59” отображается как “” ... (только RR-US591)

# Создание музыкальных файлов MP3

Этот аппарат не оснащен функцией или компьютерным программным обеспечением для создания файлов MP3 из музыкальных дисков CD. Вы можете создать музыкальные файлы MP3, используя приобретаемое отдельно компьютерное программное обеспечение и т.п.

Пользователи Windows XP или Windows Vista могут создавать музыкальные файлы MP3, используя Windows Media Player 11 (используя Windows Media Player 12 для пользователей Windows 7).

Далее приведен пример рабочей инструкции при использовании Windows XP и Windows Media Player 11. См. раздел [Справка] Windows Media Player для получения более подробной информации. (Индикации и функции могут различаться в зависимости от ОС.)

- Заранее запустите компьютер.

1. Выберите [пуск] - [Все программы] и запустите [Проигрыватель Windows Media] на компьютере.
2. Выберите [Копировать с диска] → [Формат] → [mp3].
3. Выберите [Копировать с диска] → [Скорость потока] и выберите опцию из [128 кбит/с (наименьший размер)], [192 кбит/с], [256 кбит/с] и [320 кбит/с (наилучшее качество)].

Если Вы выберете низкую частоту передачи данных для конвертирования, будет конвертировано большее число песен.

4. Выберите [Копировать с диска] → [Начинать копирование автоматически сразу после вставки компакт-диска] и выберите [Никогда].
5. Установите в компьютер музыкальный диск CD.
6. В "

Если есть песни, которые Вы не хотите конвертировать, удалите с них метку "

## 7. Щелкните [Начать копирование с компакт-диска] для начала конвертирования.

Музыкальные файлы, конвертированные (закодированные) на компьютере с помощью Windows Media Player, сохраняются в папке [Моя музыка] в [Мои документы], если назначение для сохранения не было изменено.

- ● Windows Media Player 9 и более старые версии не способны создавать музыкальные файлы MP3.
- ● Пожалуйста, см. домашнюю страницу компании Microsoft для получения подробной информации о загрузке/обновлении Windows Media Player и пр.
- ● <http://www.microsoft.com/windows/windowsmedia/player/11/default.aspx>
- ● Если Вы не можете успешно создавать музыкальные файлы MP3 или не знаете способа операций компьютера, пожалуйста, обратитесь к производителю компьютера.
- ● См. стр. 28 относительно передачи музыкальных файлов MP3 на этот аппарат и стр. 29 относительно воспроизведения.

# Требования к системе

<b>Компьютер</b>	IBM PC/AT-совместимые устройства
<b>ОС</b>	<ul style="list-style-type: none"><li>• Windows® 2000 Professional SP4</li><li>• Windows® XP Home Edition/Professional и SP2, SP3</li><li>• Windows Vista® Home Basic/Home Premium/Business/Ultimate и SP1</li><li>• Windows® 7 Starter/Home Basic/Home Premium/Professional/Ultimate</li></ul> Предустановленная версия
<b>Интерфейс</b>	Порт USB (Функционирование не может быть гарантировано, если Вы используете концентратор USB или кабель-удлиннитель.)
<ul style="list-style-type: none"><li>* Даже если выполнены требования к системе, упомянутые в этом документе, невозможно использовать некоторые персональные компьютеры.</li><li>* Функционирование гарантируется только для совместимых ОС.</li><li>* Функционирование не гарантируется для обновленных ОС.</li><li>* Функционирование на собранных пользователями компьютерах не гарантируется.</li><li>* При использовании Windows Media® Player Ваш компьютер должен удовлетворять системным требованиям к Windows Media® Player. Относительно подробностей о Windows Media® Player, пожалуйста, обратитесь в корпорацию Microsoft.</li><li>* Microsoft, Windows, Windows Media и Windows Vista являются зарегистрированными торговыми марками или торговыми марками корпорации Microsoft в Соединенных Штатах и других странах.</li><li>* Лицензия на технологию кодирования звука MPEG Layer-3 получена от компаний Fraunhofer IIS и Thomson.</li><li>* IBM и PC/AT являются зарегистрированными торговыми марками корпорации International Business Machines в США.</li><li>* Другие названия систем и продуктов, упомянутые в этом документе, обычно являются зарегистрированными торговыми марками или торговыми марками соответствующих компаний-разработчиков. Обратите внимание, что знак ™ и знак ® в этом документе не показываются.</li><li>* В зависимости от среды компьютера могут происходить неисправности (например, невозможно использовать записанные аудио данные на этом аппарате и т.п.). Компания Panasonic и дилеры компании Panasonic не могут нести ответственности за любые потери аудио данных и прочий прямой или косвенный ущерб, за исключением случаев умышленной или явной небрежности.</li><li>* Эта модель не совместима с цифровыми диктофонами формата TRC/ADPCM производства компании Panasonic. Кроме того, файлы, записанные на этом аппарате, невозможно воспроизводить на таких цифровых диктофонах и/или их невозможно считывать с помощью программного обеспечения Voice Editing, прилагаемого к таким цифровым диктофонам.</li><li>* Вы можете передавать содержимое, записанное на этом аппарате, на Ваш компьютер, не используя предназначенное для этого программное обеспечение. Компьютерное программное обеспечение (Voice Editing) не прилагается к этому аппарату.</li></ul>	

# Q & A (Часто задаваемые вопросы)

Вопрос	Ответ
Можно ли воспроизводить файлы, записанные на других диктофонах Panasonic?	<ul style="list-style-type: none"><li>• Вы можете воспроизводить файлы, записанные на диктофонах с использованием формата MP3, передав их в папку MUSIC (→ стр. 27). Однако невозможно воспроизводить файлы с другими форматами (например, форматы ADPCM и TRC), поскольку формат записи отличается.</li></ul>
Можно ли использовать программное обеспечение для редактирования звука (Voice Editing), поставляемое с другим диктофоном Panasonic?	<ul style="list-style-type: none"><li>• Невозможно использовать Voice Editing на этом изделии, поскольку формат записи отличается от формата, используемого для других диктофонов Panasonic. Форматом записи, используемым в этом изделии, является формат MP3. Данное изделие не совместимо с программным обеспечением для редактирования звука (Voice Editing), поставляемым с диктофонами Panasonic, использующими формат ADPCM и TRC.</li></ul>
Устанавливается ли блокировка секретности на все папки в случае установки пароля?	<ul style="list-style-type: none"><li>• При воспроизведении на этом аппарате блокировка секретности устанавливается только на папки с A по D, но не на папку MUSIC. Однако при использовании этого аппарата, подсоединенным к ПК с установленной блокировкой секретности, необходима идентификация пароля (→ стр. 21).</li></ul>
Какие типы файлов можно воспроизводить?	<ul style="list-style-type: none"><li>• Можно воспроизводить только файлы MP3, WMA, AAC и другие файлы воспроизводить невозможно.</li></ul>
Какие типы компьютеров можно подсоединять к этому аппарату?	<ul style="list-style-type: none"><li>• Только Windows 2000 (SP4), Windows XP, Windows Vista, Windows 7. Пожалуйста, обратитесь к разделу "Требования к системе" (→ стр. 31).</li></ul>
Возможна ли запись по таймеру?	<ul style="list-style-type: none"><li>• Нет, невозможно.</li></ul>
Можно ли разделять файл или удалять фрагменты файлов?	<ul style="list-style-type: none"><li>• Нет, невозможно.</li></ul>









# Руководство по устранению неисправностей

Перед обращением в ремонтную мастерскую выполните следующие проверки. Если Вы испытываете сомнения относительно каких-либо пунктов проверки, или если указанные в таблице меры не решают проблему, обратитесь за указаниями к Вашему дилеру.

Симптом	Пункты проверки
<b>Батарейки</b>	
Невозможно использовать батарейки, которые перед этим использовались в другом оборудовании.	<ul style="list-style-type: none"> <li>Этот аппарат рассматривает батарейку как разрядившуюся, даже если на самом деле она не является таковой. Это нужно для поддержания установок часов.</li> </ul>
<b>Операции</b>	
Нет функционирования.	<ul style="list-style-type: none"> <li>Проверьте правильность установки батареек.</li> <li>Вы не можете выполнять операции на этом аппарате, когда он подсоединен к компьютеру.</li> </ul>
Невозможно выполнять операции, когда появляется индикация "no ID".	<ul style="list-style-type: none"> <li>Включена функция блокировки. Отключите блокировку (→ стр. 6).</li> </ul>
<b>Дисплей</b>	
Мигает индикация "CLOCK", "12:00".	<ul style="list-style-type: none"> <li>Пожалуйста, установите время (→ стр. 7).</li> </ul>
Появляется индикация "FULL".	<ul style="list-style-type: none"> <li>В папке A, B, C, D имеется 99 файлов.</li> <li>Память заполнена (→ стр. 38). Удалите ненужные записанные файлы, файлы и данные, не являющиеся файлами MP3 (→ стр. 12, 26).</li> </ul>
Появляется индикация "USB -- nG".	<ul style="list-style-type: none"> <li>Если батарейки слишком сильно разрядились, отображается индикация "USB -- nG", даже если аппарат подсоединен к компьютеру, и компьютер не распознает аппарат. Сначала отсоедините этот аппарат от компьютера и замените батарейки (Если батарейки не вставлены, установите их.) (→ стр. 5) и снова подсоедините его.</li> </ul>
Индикация "ZOOM" не отображается на экране меню.	<ul style="list-style-type: none"> <li>Установлена опция "ST". При установке опции "MONO", на экране меню отображается индикация "ZOOM" (→ стр. 15).</li> </ul>
Появляется индикация " [F] RECESS".	<ul style="list-style-type: none"> <li>Появляется при обновлении данных на этом аппарате (например, после отсоединения аппарата от компьютера, при включении питания и т.п.).</li> </ul>
Во время операции установки появляется обычный дисплей.	<ul style="list-style-type: none"> <li>Когда Вы не выполняете никаких действий в течение 60 секунд во время операции установки, установка отменяется в процессе выполнения и появляется обычный дисплей.</li> </ul>
Появляется индикация "FILE ERR".	<ul style="list-style-type: none"> <li>Было выполнено форматирование на компьютере и т.п., или же повреждена файловая система. Выполните форматирование на этом аппарате (После завершения форматирования все данные стираются.) (→ стр. 12).</li> </ul>

# Руководство по устранению неисправностей

Симптом	Пункты проверки
<b>Дисплей</b>	
Появляется индикация “    [rr]”.	<ul style="list-style-type: none"> <li>Повреждена операционная программа. Обратитесь к Вашему дилеру.</li> </ul>
Появляется индикация “  [rr]”.	<ul style="list-style-type: none"> <li>Вы пытаетесь воспроизводить файл MP3, который невозможно воспроизводить на этом аппарате, или же файл MP3 поврежден. Удалите файл MP3, который невозможно воспроизвести. Если проблема сохраняется, значит повреждена файловая система. Выполните форматирование на этом аппарате. (После завершения форматирования все данные стираются.) (→ стр. 12).</li> </ul>
<b>Запись</b>	
Память заполнилась раньше, чем ожидалось. (Индикация “    !” отображается раньше, чем ожидалось.)	<ul style="list-style-type: none"> <li>Доступное время записи различается приблиз. в 16 раз в режиме стерео/XP по сравнению с режимом моно/SLP (→ стр. 38). Вы можете выполнять запись дольше при записи в режиме моно/SLP (→ стр. 14, 15).</li> <li>Если Вы выберете низкую частоту передачи данных для конвертирования музыкальных дисков CD, будет сохранено большее число песен (→ стр. 30).</li> <li>Не сохранено ли много данных, отличных от MP3? Удалите ненужные данные (→ стр. 26).</li> </ul>
Запись останавливается в процессе.	<ul style="list-style-type: none"> <li>Работает функция VAS (→ стр. 16).</li> </ul>
В процессе прослушивания записи с помощью ушных телефонов возникает акустическая обратная связь.	<ul style="list-style-type: none"> <li>Уменьшите громкость (→ стр. 10).</li> <li>Увеличьте расстояние между ушными телефонами и этим аппаратом.</li> <li>При использовании внешнего микрофона увеличьте расстояние между ушными телефонами и внешним микрофоном.</li> </ul>
Запись заканчивается в процессе.	<ul style="list-style-type: none"> <li>Возможно, данные не обновлялись, если был удар по аппарату (например, при падении), или во время записи разрядились батарейки.</li> </ul>
“- - -” появляется вместо даты записи.	<ul style="list-style-type: none"> <li>Установите время (→ стр. 7).</li> </ul>
Не отображается индикация “ <b>ZOOM</b> ”.	<ul style="list-style-type: none"> <li>Вы используете внешний микрофон (→ стр. 15).</li> </ul>
<b>Воспроизведение</b>	
Невозможно воспроизводить записанные файлы несмотря на то, что они были записаны на этом аппарате.	<ul style="list-style-type: none"> <li>Было изменено имя файла. Только файлы с именами, присвоенными в соответствии с правилами присвоения имен файлам (→ стр. 27), можно воспроизводить в папках с A по D.</li> </ul>

Симптом	Пункты проверки
<b>Воспроизведение</b>	
Скорость воспроизведения слишком высокая или слишком низкая.	<ul style="list-style-type: none"> <li>Вы изменили скорость воспроизведения (→ стр. 17).</li> </ul>
Порядок воспроизведения был изменен после загрузки файлов, которые до этого были импортированы на компьютер с этого аппарата.	<ul style="list-style-type: none"> <li>Это происходит, поскольку файлы, импортированные с компьютера, помещаются в конец папки.</li> </ul>
Нет звука из ушных телефонов, или прослушивание затруднено и имеются помехи.	<ul style="list-style-type: none"> <li>Проверьте надежность установки разъема.</li> <li>Протрите разъем, чтобы очистить его.</li> </ul>
Звук искажен. В начале звучания имеются помехи.	<ul style="list-style-type: none"> <li>Пожалуйста, уменьшите чувствительность микрофона (→ стр. 14) или увеличьте расстояние от записываемого источника звучания.</li> </ul>
Нет звука из громкоговорителя.	<ul style="list-style-type: none"> <li>Если Вы подсоединили ушные телефоны, звука не будет.</li> </ul>
Слышны помехи.	<ul style="list-style-type: none"> <li>Увеличьте расстояние от мобильного телефона до этого аппарата, если Вы используете их одновременно в одном месте.</li> </ul>
Записанный звук содержит помехи, затрудняющие прослушивание.	<ul style="list-style-type: none"> <li>Уменьшите помехи (→ стр. 18). Помехи уменьшаются, и прослушивание облегчается.</li> </ul>
<b>Прочее</b>	
Невозможно включить питание.	<ul style="list-style-type: none"> <li>Возможно, разрядились батарейки. Замените батарейки новыми (→ стр. 5).</li> </ul>
Питание автоматически выключается.	<ul style="list-style-type: none"> <li>Когда Вы не выполняете никаких операций в течение более чем приблиз. 15 минут, питание автоматически выключается. Когда Вы перемещаете переключатель OPERATION/HOLD на сторону "OPERATION", питание включается (→ стр. 6).</li> </ul>
Невозможно удалить файл или папку.	<ul style="list-style-type: none"> <li>Файл защищен (→ стр. 13).</li> <li>Папка уже пустая.</li> <li>Отображается индикация " " (мигает) (→ стр. 12).</li> </ul>
Этот аппарат не распознается компьютером.	<ul style="list-style-type: none"> <li>ОС на компьютере может быть несовместима с этим аппаратом (→ стр. 31).</li> <li>Установлен пароль (→ стр. 21).</li> <li>Установлены ли батарейки в этом аппарате? Если они не установлены, вставьте батарейки.</li> <li>Если напряжение батареек слишком низкое, отображается индикация " " , и компьютер не может распознать этот аппарат (→ стр. 33).</li> </ul>

# Уход и использование

Чтобы уменьшить риск возникновения радиопомех, вызванных кабелями головных телефонов, ушных телефонов или микрофонов, используйте только соответствующие принадлежности с длиной кабеля меньше 3 м.

## ■ Аппарат

- Избегайте использования или расположения этого аппарата вблизи источников тепла.
- Чтобы избежать повреждения продукта, не подвергайте его воздействию дождя, воды или других жидкостей.
- Динамик аппарата не имеет магнитного экранирования. Не помещайте аппарат около телевизоров, персональных компьютеров, магнитных карт (банковских карт, проездных билетов) или других устройств, легко подвергаемых воздействию магнитного поля.

## ■ Батарейки

- Не удаляйте оболочку батареек и не используйте батарейки, если оболочка снята.
- Правильно совмещайте полюса ⊕ и ⊖ при вставлении батареек.
- Не используйте вместе батарейки различных типов или старые и новые батарейки.
- Удалите батарейки из аппарата, если Вы не будете его использовать в течение долгого времени.
- Запрещается нагревать или подвергать воздействию огня.
- Не оставляйте батарейки в автомобиле, долгое время стоящем на солнце с закрытыми дверями и окнами.
- Не пытайтесь перезаряжать сухие батарейки.
- Неправильное обращение с батарейками может вызвать утечку электролита, который при попадании на предметы может повредить их и вызвать пожар. Если электролит вытек из батареек, проконсультируйтесь с Вашим дилером. Тщательно промойте водой, если электролит попал на какую-нибудь часть Вашего тела.
- Храните батарейку AAA, LR03 в недоступном для детей месте, чтобы избежать ее проглатывания. Случайное проглатывание батареек может привести к повреждению желудка и кишечного тракта.
- При переносе батареек в кармане или в сумке удостоверьтесь в том, что никакие металлические предметы, например, цепочки, не находятся вместе с ними. Контакт с металлом может стать причиной короткого замыкания, которое может вызвать возгорание. Для безопасности переносите перезаряжаемые батареи в футляре для переноски батарей.

## ■ Меры предосторожности при прослушивании с использованием головных или ушных телефонов

- Не воспроизводите через головные или ушные телефоны при высоком уровне громкости. Специалисты в области слуха не рекомендуют непрерывное длительное прослушивание.
- Если Вы ощущаете звон в ушах, уменьшите громкость или прекратите использование.
- Не используйте при управлении транспортными средствами. Это может создавать опасные ситуации при дорожном движении и является незаконным во многих районах.
- В потенциально опасных ситуациях необходимо проявлять чрезвычайную осторожность или временно прекратить использование.
- Даже если Ваши головные или ушные телефоны являются телефонами открытого типа, разработанными с возможностью слышать окружающие звуки, не делайте уровень громкости настолько высоким, чтобы не могли слышать то, что происходит вокруг Вас.

## ■ Аллергические реакции

- Прекратите использование аппарата, если Вы испытываете дискомфорт от ушных телефонов или любых других частей, которые непосредственно контактируют с Вашей кожей.
- Длительное использование может вызывать появление сыпи или другие аллергические реакции.

# Технические характеристики

## Питание

Батарейки	Постоянный ток 3,0 В (2 батарейки размера AAA/LR03)
-----------	---

## Аудио

Частота выборки (Сtereo/Моно)	XP: 44,1 кГц/44,1 кГц LP: 22,05 кГц/16 кГц SLP: 8 кГц/8 кГц
Формат записи	MP3
Воспроизводимая скорость передачи данных (папка MUSIC)	от 8 кбит/с до 320 кбит/с
Воспроизводимая частота выборки (папка MUSIC)	от 8 кГц до 48 кГц
Частотная характеристика (-10 дБ, Запись-Воспроизведение, Моно)	XP: от 180 Гц до 15.100 Гц LP: от 180 Гц до 6.700 Гц SLP: от 180 Гц до 2.900 Гц
Встроенный микрофон	40,5 дБ (XP) Фильтр (JIS A)
Соотношение сигнал/шум	

USB	USB2.0 (Hi-Speed) Постоянный ток 5 В / 150 мА
-----	--

Аудио выход	Ушные телефоны	ø 3,5 мм, 16 Ω, Макс. 3 мВт
	Выход громкоговорителя	ø 20 мм, 8 Ω, Макс. 330 мВт
Аудио вход	Внешний микрофон	ø 3,5 мм; 0,80 мВ электропитание при подсоединении

Встроенная память	RR-US591	RR-US571	RR-US551
	4 ГБ <sup>-1</sup>	2 ГБ <sup>-1</sup>	1 ГБ <sup>-1</sup>
Рабочая температура	от 0°C до 40°C		
Рабочая влажность	от 20% до 80% (без конденсации)		

Срок службы батареек (может быть меньше в зависимости от условий работы.)

Батарейки (AAA LR03)	Режим записи	Запись <sup>*3</sup>	Воспроизведение <sup>*4</sup>	
Щелочная батарейка <sup>*2</sup>	Сtereo	XP	приблиз. 23 ч.	приблиз. 35 ч.
		LP	приблиз. 29 ч.	приблиз. 35 ч.
		SLP	приблиз. 32 ч.	приблиз. 35 ч.
	Моно	XP	приблиз. 32 ч.	приблиз. 35 ч.
		LP	приблиз. 42 ч.	приблиз. 35 ч.
		SLP	приблиз. 45 ч.	приблиз. 35 ч.

\*2 При использовании щелочных батареек Panasonic.

\*3 При выключенном микрофоне направленной записи.

\*4 При аудиовыходе из громкоговорителя (Громкость: 13, EQ: выключено, управление скоростью воспроизведения: 100%).

## Стандартное доступное время записи

Режим записи		RR-US591	RR-US571	RR-US551	Частота передачи данных
Сtereo	XP	68 ч. 30 мин.	34 ч. 00 мин.	16 ч. 30 мин.	128 кбит/с
	LP	137 ч. 00 мин.	68 ч. 00 мин.	33 ч. 10 мин.	64 кбит/с
	SLP	548 ч. 20 мин.	272 ч. 10 мин.	133 ч. 10 мин.	16 кбит/с
Моно	XP	137 ч. 00 мин.	68 ч. 00 мин.	33 ч. 10 мин.	64 кбит/с
	LP	274 ч. 10 мин.	136 ч. 00 мин.	66 ч. 30 мин.	32 кбит/с
	SLP	1096 ч. 50 мин.	544 ч. 20 мин.	266 ч. 30 мин.	8 кбит/с

## Макс. размеры (Ш × В × Г)

40,4 мм × 110,6 мм × 16,8 мм

## Размер корпуса (Ш × В × Г)

39,0 мм × 110,6 мм × 15,1 мм

## Масса

Приблиз. 65 г с батарейками

Приблиз. 43 г без батареек

● Технические характеристики могут быть изменены без уведомления.

\*1 Доступная для использования емкость будет меньше.

# Техническое обслуживание

## Очищайте этот аппарат сухой мягкой тканью.

- Если аппарат сильно загрязнен, отожмите смоченную водой ткань, сотрите ею загрязнения и вытрите сухой тканью.
- Не используйте растворители, в том числе бензин, разбавитель, спирт, кухонные моющие средства, химически обработанные очищающие ткани и т.п. Это может привести к деформации или нарушению целостности покрытия внешнего корпуса.

## -Если Вы увидите такой символ-

### Информация по обращению с отходами для стран, не входящих в Европейский Союз



Действие этого символа распространяется только на Европейский Союз.  
Если Вы собираетесь выбросить данный продукт, узнайте в местных органах власти или у дилера, как следует поступать с отходами такого типа.

## Информация для покупателя

Название продукции:	Цифровой диктофон
Название страны производителя:	Малайзия
Название производителя:	Панасоник Корпорэйшн
Юридический адрес:	1006 Кадома, Осака, Япония
Дата производства: Вы можете уточнить год и месяц по серийному номеру на табличке. Пример маркировки—Серийный номер № XX1AXXXXXXX (X-любая цифра или буква) Год: Третья цифра в серийном номере (1—2001, 2—2002, ... 0—2010) Месяц: Четвертая буква в серийном номере (A—Январь, B—Февраль, ...L—Декабрь) Примечание: Сентябрь может указываться как "S" вместо "I".	
Дополнительная информация:	Пожалуйста внимательно прочитайте инструкцию по эксплуатации.

Установленный производителем в порядке п. 2 ст. 5 федерального закона РФ "О защите прав потребителей" срок службы данного изделия равен 7 годам с даты производства при условии, что изделие используется в строгом соответствии с настоящей инструкцией по эксплуатации и применимыми техническими стандартами.



Это изделие может принимать радио помехи, обусловленные переносными телефонами. Если такие помехи являются очевидными, увеличьте, пожалуйста, расстояние между изделием и переносным телефоном.

### **ПРЕДУПРЕЖДЕНИЕ**

Использование неподходящего аккумулятора сопряжено с опасностью взрыва. Меняя аккумулятор, следуйте рекомендациям производителя и используйте только аккумуляторы рекомендованного или равноценного типа. Утилизируйте отработавшие аккумуляторы согласно инструкциям производителя.

Сильное звуковое давление от наушников может вызвать потерю слуха.

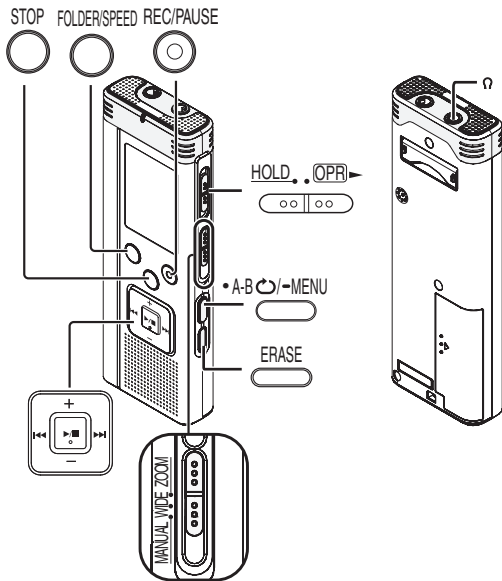

Panasonic Corporation

Web Site: <http://panasonic.net>

© Panasonic Corporation 2010

(Ru) (Ur)

VQT2Q63

H0110TY0