

**OLYMPUS®**

**ЦИФРОВОЙ  
ДИКТОФОН**

**WS-833**

**WS-832**

**WS-831**

**РУКОВОДСТВО  
ПОЛЬЗОВАТЕЛЯ**

Начало работы	1
Запись	2
Воспроизведение	3
FM Радио	4
Меню	5
Подключение к компьютеру	6
Прочая информация	7

Благодарим Вас за покупку цифрового диктофона Olympus. Внимательно прочтите эту инструкцию, содержащую информацию о правильном и безопасном использовании диктофона. Храните инструкцию в доступном месте, чтобы в будущем Вы могли легко ее найти.

Перед использованием, для обеспечения хорошей записи, рекомендуем проверить функцию запись и воспроизведение.

**RU**

# Содержание

Названия составных частей .....	4
Диктофон .....	4
Дисплей .....	5

## 1 Начало работы

Настройка .....	8
Установка батареи .....	9
Включение питания .....	9
Выбор типа установленной батареи .....	10
Установка даты и времени .....	10
Зарядка батареи .....	11
Зарядка батареи через USB порт компьютера .....	11
Зарядка батареи путем подключения к адаптеру переменного тока через разъем USB (модель A514; не входит в стандартный комплект поставки) .....	13
Батареи .....	15
Установка и извлечение карты памяти microSD .....	17
Установка карты памяти microSD .....	17
Извлечение карты памяти microSD .....	18
Блокировка кнопок .....	19
Включение режима HOLD .....	19
Выход из режима HOLD .....	19
Выключение питания .....	20
Выключение питания .....	20
Основные режимы экрана [Домой] .....	21
Выбор режима .....	21
Папки .....	23
Папки для голосовых записей .....	23
Папки для воспроизведения музыки .....	23
Выбор папок и файлов .....	24

## 2 Запись

Запись .....	26
Основная процедура записи .....	26
Приостановка/возобновление записи .....	28
Быстрая проверка записи .....	28
Контроль во время записи .....	29
Запись с помощью внешнего микрофона .....	30
Запись с помощью внешнего микрофона .....	30
Запись с подключенного устройства .....	31
Запись звука на диктофон с помощью других устройств .....	31
Аудиозапись другим устройством с данного диктофона .....	31
Изменение параметра сцены записи [Сцена записи] .....	32
Изменение сцены записи .....	32

## 3 Воспроизведение

Воспроизведение .....	34
Основная процедура воспроизведения .....	34
Прослушивание через наушники .....	35
Быстрая перемотка вперед .....	36
Перемотка назад .....	36
Переход к началу файла .....	37
Изменение скорости/тембра воспроизведения (изменение голоса) .....	38
Повторное воспроизведение фрагмента A-B-C .....	40
Индексные метки/временные метки .....	43
Установка индексной метки/временной метки .....	43
Удаление индексной метки/временной метки .....	43
Функция поиска в календаре .....	44
Поиск файла с помощью функции поиска в календаре .....	44
Выбор сохраненного шаблона параметров воспроизведения [Сцена воспр.] .....	45
Выбор сохраненного шаблона параметров воспроизведения .....	45
Удаление файлов/папок .....	46
Удаление файлов .....	46
Удаление папки .....	47

## 4 FM Радио

(только модель WS-833)

Перед использованием функции FM радио .....	48
Автоматический поиск и сохранение радиостанций в память .....	49
Поиск и запись локальной радиостанции [Сканирование] .....	49
Прослушивание FM радио .....	51
Прослушивание FM радио .....	51
Выбор режима приема .....	52
Сохранение радиостанций .....	53
Сохранение радиостанции, принимаемой в ручном режиме [Вручную] .....	53
Удаление сохраненных радиостанций .....	55
Удаление сохраненной радиостанции .....	55
Запись FM радио .....	56
Запись FM радио .....	56

## 5 Меню

Установка параметров в меню .....	58
Основные операции .....	58

# Содержание

<b>Меню [Файл]</b> .....	<b>61</b>
Извлечение фрагментов речи из записанных файлов [Распозн. голос] .....	61
Предотвращение случайного удаления файлов [Блокировка] .....	61
Сортировка файлов [Сорт.пл.] .....	61
Перемещение/копирование файлов [Перемещ/удал-е] .....	62
Разделение файлов на фрагменты [Разделение] .....	62
Отображение информации о файле или папке [Свойства] .....	62
<b>Меню записи [Запись]</b> .....	<b>63</b>
Выбор чувствительности при записи [Уровень записи] .....	63
Установка режима записи [Режим записи] .....	64
Выбор направленности микрофона [Зум микрофона] .....	64
Уменьшение шума при записи [Фильтр н.част.] .....	65
Запись с голосовым управлением [VCVA] .....	65
Функция записи с синхронизацией по голосу [V-Sync зан.] .....	67
<b>Меню воспроизведения [Воспроизвед-е]</b> .....	<b>69</b>
Пропуск тишины во время воспроизведения [Воспр. голоса] .....	69
Почередное воспроизведение с нормальным уровнем громкости и без звука [Затенение] .....	69
Уменьшение шума при воспроизведении [Шумоподавление] .....	70
Корректировка фрагментов с низкой громкостью во время воспроизведения [Баланс. голоса] .....	70
Повышение чистоты голоса [Голос. фильтр] .....	71
Выбор режимов воспроизведения [Режим воспр.] .....	71
Изменение качества воспроизведения музыки [Эквалайзер] .....	73
Установка времени пропуска [Пропуск] .....	73
Выбор сохраненного шаблона параметров воспроизведения [Сцена воспр.] .....	74
<b>Меню экрана/звука [Экран/Звук]</b> .....	<b>75</b>
Установки подсветки [Подсветка] .....	75
Регулировка контраста [Контраст] .....	75
Установка включения светодиодного индикатора [Индикатор] .....	75
Включение/выключение коротких звуковых сигналов [Сигнал] .....	75
Изменение языка дисплея [Язык(Lang)] .....	76
Выбор вывода звука через динамик [Динамик] .....	76
<b>Меню устройства [Подменю]</b> .....	<b>77</b>
Выбор носителя записи [Выбор памяти] .....	77
Установка режима экономии энергии [Эконом энергии] .....	77
Установка типа используемой батарейки [батарейка] .....	77
Установка даты и времени [Время и дата] .....	78
Установка соединения USB [Установки USB] .....	79
Восстановление установок по умолчанию [Сброс] .....	79
Форматирование носителя записи [Форматирование] .....	80
Просмотр информации о носителе записи [Инфо о памяти] .....	80
Просмотр информации о диктофоне [Инфо о системе] .....	80
<b>Меню FM [FM]</b> .....	<b>81</b>
Выбор уровня качества записи звука [Режим записи] .....	81
Сохранение радиостанции [Уст.станции] .....	81
Установка чувствительности сканирования [Скан. Чувст.] .....	81
Выбор устройства вывода звука при прослушивании радио FM [ВЫХОД] .....	81
<b>Извлечение фрагментов речи из записанных файлов</b> [Распозн. голос] .....	<b>82</b>
Извлечение фрагментов речи из записанных файлов [Распозн. голос] .....	82
<b>Перемещение/копирование файлов [Перемещ/удал-е]</b> ...	<b>84</b>
Перемещение/копирование файлов [Перемещ/удал-е] .....	84
<b>Разделение файлов на фрагменты [Разделение]</b> .....	<b>87</b>
Разделение файла [Разделение] .....	87
<b>Установка соединения USB [Установки USB]</b> .....	<b>89</b>
Установка соединения USB [Установки USB] .....	89
<b>Форматирование носителя записи [Форматирование]</b> .....	<b>91</b>
Форматирование носителя записи [Форматирование] .....	91

## 6 Подключение к компьютеру

<b>Операционная система компьютера</b> .....	<b>93</b>
<b>Подключение/отключение от компьютера</b> .....	<b>95</b>
Подключение диктофона к компьютеру .....	95
Отключение диктофона от компьютера .....	96
<b>Загрузка файла в компьютер</b> .....	<b>97</b>
<b>Использование в качестве внешнего запоминающего устройства для компьютера</b> .....	<b>98</b>

## 7 Прочая информация

<b>Список оповещающих сообщений</b> .....	<b>99</b>
<b>Устранение возможных неполадок</b> .....	<b>101</b>
<b>Уход за диктофоном</b> .....	<b>104</b>
<b>Аксессуары (опциональные)</b> .....	<b>105</b>
<b>Информация об авторских правах и торговых марках</b> .....	<b>106</b>
<b>Меры предосторожности</b> .....	<b>107</b>
<b>Спецификации</b> .....	<b>111</b>

# Названия составных частей

## Диктофон

Названия составных частей

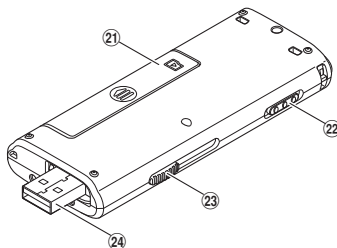
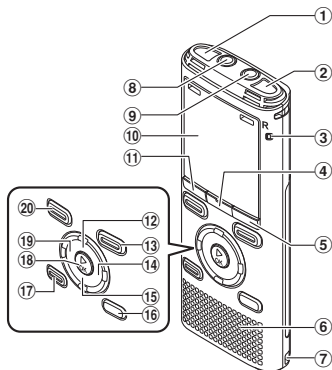

- ① Встроенный стереомикрофон (L)
- ② Встроенный стереомикрофон (R)
- ③ Светодиодный индикатор (LED)
- ④ Кнопка MENU/SCENE
- ⑤ Кнопка F2
- ⑥ Встроенный динамик
- ⑦ Прорезь для ремешка
- ⑧ Гнездо EAR (наушники)
- ⑨ Гнездо MIC (микрофон)
- ⑩ Дисплей
- ⑪ Кнопка F1
- ⑫ Кнопка +
- ⑬ Кнопка REC (запись) (●)

- ⑭ Кнопка ►►
- ⑮ Кнопка –
- ⑯ Кнопка LIST
- ⑰ Кнопка ERASE
- ⑱ Кнопка ►OK
- ⑲ Кнопка ◀◀
- ⑳ Кнопка STOP (■)
- ㉑ Крышка отделения батареек/ отсека карты
- ㉒ Переключатель POWER/HOLD
- ㉓ Задвижка разъема USB
- ㉔ Разъем USB / крышка разъема USB (выдвижная)

## Дисплей

### ■ Режим [Диктофон]

Отображение списка папок



Отображение списка файлов

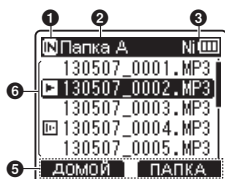

Отображение файла



#### 1 Индикатор носителя для записи

- : внутренняя память
- : карта памяти microSD

#### 2 Имя текущей папки

#### 3 Индикатор заряда батарейки

#### 4 Имя папки

#### 5 Подсказки по функциональным кнопкам

#### 6 Имя файла

- : Индикатор воспроизведения
- : Распознавание голоса\*

#### 7 Индикатор папки, индикатор формата записи и указатель блокировки файла

#### 8 Индикатор состояния диктофона

- : Индикатор записи
- : Индикатор паузы записи
- : Индикатор останова
- : Индикатор воспроизведения
- : Индикатор быстрой перемотки вперед
- : Индикатор быстрой перемотки назад
- : Индикатор быстрого воспроизведения

: Индикатор медленного воспроизведения

: Индикатор воспроизведения с измененным тоном\* (высоким)

: Индикатор воспроизведения с измененным тоном\* (низким)

#### 9 Индикатор отключения звука динамика () и указатель воспроизведения голоса\* ()

#### 10 Номер текущего файла в папке / Общее количество записанных файлов в папке

#### 11 Истекшее время записи или время воспроизведения

#### 12 Шкала индикатора свободной памяти или шкала индикатора положения воспроизведения

#### 13 Доступное время записи или продолжительность файла

#### 14 Индикатор уровня или дата/ время записи

\* Только модели WS-833 и WS-832

# Названия составных частей

## Дисплей

### ■ Режим [Музыка]

#### Отображение списка ①

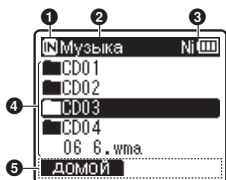

Если папка содержит файлы и папки

#### Отображение списка ②



Если папка содержит только файлы

#### Отображение файла



#### ① Индикатор носителя для записи

- : внутренняя память
- : карта памяти microSD

#### ② Имя текущей папки

#### ③ Индикатор заряда батарейки

#### ④ Имя папки или имя файла

#### ⑤ Подсказки по функциональным кнопкам

#### ⑥ Имя файла

- : Индикатор воспроизведения

#### ⑦ Индикатор папки, индикатор отключения звука динамика (🔇) и Индикатор блокировки файла (🔒)

#### ⑧ Индикатор состояния диктофона

- : Индикатор воспроизведения
- : Индикатор остановки
- : Индикатор быстрой перемотки вперед
- : Индикатор быстрой перемотки назад
- : Индикатор быстрого воспроизведения

- : Индикатор медленного воспроизведения

- : Индикатор воспроизведения с измененным тоном\* (высоким)

- : Индикатор воспроизведения с измененным тоном\* (низким)

#### ⑨ Название музыкального произведения

#### ⑩ Исполнитель

#### ⑪ Номер текущего файла в папке / Общее количество записанных файлов в папке

#### ⑫ Истекшее время воспроизведения

#### ⑬ Шкала индикатора положения воспроизведения

#### ⑭ Продолжительность файла

\* Только модели WS-833 и WS-832

# Названия составных частей

## Дисплей

### ■ Режим [FM радио]



Только модель WS-833

### Дисплей приема радиосигнала



### Дисплей записи радиосигнала



- 1 Индикатор носителя для записи
- 2 Индикатор заряда батареи
- 3 Порядковый номер принимаемой радиостанции
- 4 Частота принимаемой радиостанции
- 5 Частотная шкала
- 6 Подсказки по функциональным кнопкам
- 7 Индикатор папки
- 8 Индикатор состояния диктофона

: Индикатор записи

: Индикатор паузы записи

- 9 Индикатор формата записи
- 10 Истекшее время записи
- 11 Доступное время записи

## СОВЕТ

- При нажатии и удерживании кнопки **STOP** (), когда диктофон находится в режиме остановки, отображаются параметры **[Время и дата]** и **[Остаток]** (доступное время записи). Если текущая дата и/или время установлены неправильно, см. раздел «**Установка даты и времени [Время и дата]**» (стр. 78).

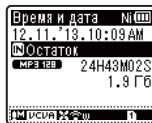

Область отображения индикаторов

### Описание индикаторов в области отображения индикаторов (однаковые для всех режимов)

: Уровень записи

: VCVA

: V-Sync зап.

: Эквалайзер

: Фильтр н. част.

: Зум микрофона<sup>\*1</sup>

: Шумоподавление

: Баланс. голоса<sup>\*2</sup>

Голос. фильтр<sup>\*3</sup>

: Режим воспр.

\*1 Только модель WS-833

\*2 Только модели WS-833 и WS-832

\*3 Только модель WS-831

# Начало работы

## Настройка

1

Настройка

После распаковки диктофона выполните следующие действия, чтобы подготовить его к использованию.

Начало  
работы **1**

### Установка батареек

Начало  
работы **2**

### Включение питания

Начало  
работы **3**

### Выбор типа установленной батареек

Выберите тип батареек в соответствии с установленной батареей. Выберите настройку для перезаряжаемой никель-металлогидридной аккумуляторной батареи или настройку для щелочной батареек.

Начало  
работы **4**

### Установка даты и времени

Установите часы диктофона, которые используются для управления файлами.





## Установка батареек

Перед использованием диктофона вставьте батарейку в отделение батареек диктофона.

- 1** Слегка нажмите на крышку отделения батареек/отсека карты и сдвиньте, чтобы открыть.

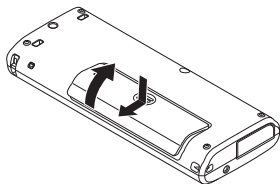

- 2** Вставьте батарейку типа AAA, соблюдая полярность. Полностью закройте крышку отделения батареек/отсека карты.

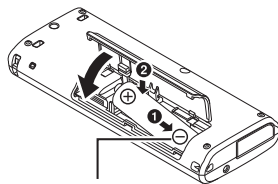

Сначала установите отрицательный полюс

## Включение питания

- 1** В то время когда питание диктофона выключено, передвиньте переключатель POWER/HOLD в направлении, указанном стрелкой.

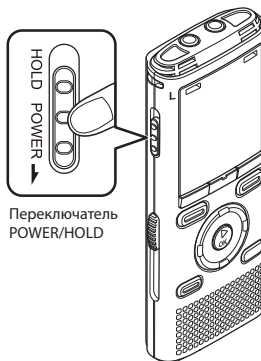

## Выбор типа установленной батареи

- 1 С помощью кнопки **+/-** выберите тип установленной батареи.



[Ni-MH] (Ni-MH)

Выберите этот параметр, если установлена перезаряжаемая никель-металлогидридная аккумуляторная батарея Olympus (модель BR404).

[Щелочные] (Alkaline)

Выберите этот параметр, если установлена щелочная батарейка.

- 2 Нажмите кнопку **OK** для подтверждения выбора.

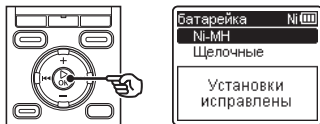

### ПРИМЕЧАНИЕ

- См. раздел «**Установка даты и времени**», если после установки батарейки на дисплее отображается время с мигающим курсором на часах.

## Установка даты и времени

- 1 Нажмите кнопку **▶▶** или **◀◀**, чтобы выбрать устанавливаемый параметр.



- 2 Измените значение с помощью кнопки **+/-**.

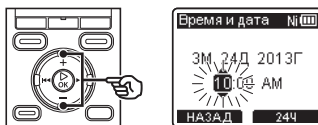

- Чтобы изменить значение другого параметра, нажмите кнопку **▶▶** или **◀◀** для перемещения мигающего курсора, а затем измените значение с помощью кнопки **+** или **-**.

- 3 Нажмите кнопку **OK** для подтверждения выбора.

### СОВЕТ

- Кнопку **OK** можно нажать в процессе ввода параметров, чтобы установить введенные значения и запустить часы.
- В устройстве предусмотрена возможность изменения формата отображения часов. Описание соответствующей процедуры приведено в разделе «**Установка даты и времени** [Время и дата]» (стр. 78).

# Зарядка батареек

## Зарядка батареек через USB порт компьютера

**!** Только модели WS-833 и WS-832

### ПРИМЕЧАНИЕ

- Перед подключением разъема USB выйдите из режима HOLD (стр. 19).

**1** Запустите компьютер.

**2** Сдвиньте задвижку разъема USB в направлении, указанном стрелкой.

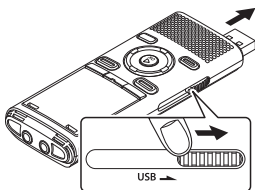

- Разъем USB выдвигается наружу. Крышка разъема USB хранится внутри диктофона.

**3** Убедитесь, что диктофон остановлен, и вставьте разъем USB в порт USB на компьютере.

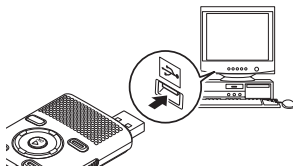

**4** Нажмите кнопку **▶ ОК**, чтобы началась зарядка батареек.

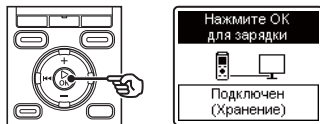

- Если параметр [батарейка] (стр. 77) установлен в [Ni-MH], на дисплее будет отображаться сообщение [Нажмите ОК для зарядки]. Нажмите кнопку **▶ ОК** пока мигает это сообщение.

# Зарядка батареек

1

Зарядка батареек

- 5** Зарядка завершена, когда индикатор заряда батареек изменяется на .



Время зарядки: около 3 часов\*

\* Приблизительное время, необходимое для полной зарядки полностью разряженной батарейки при комнатной температуре. Время зарядки будет зависеть от остаточного заряда и состояния батарейки.

## ПРИМЕЧАНИЕ

- Не пытайтесь заряжать щелочную батарейку, литиевую батарейку или другой первичный элемент питания. Это может вызвать перегрев батарейки или утечку электролита, и тем самым привести к повреждению диктофона.

# Зарядка батареек

1

Зарядка батареек

**Зарядка батареек путем подключения к адаптеру переменного тока через разъем USB (модель A514; не входит в стандартный комплект поставки)**

**!** Только модели WS-833 и WS-832

## ПРИМЕЧАНИЕ

- Перед подсоединением адаптера переменного тока выберите **[AC адаптер]** в установках соединения USB (стр. 89).
- Перед подключением адаптера выйдите из режима HOLD (стр. 19).

## 1 Подключите диктофон к разъему USB адаптера переменного тока.

К разъему USB адаптера переменного тока (модель A514)

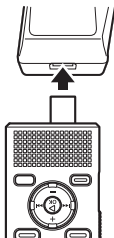

## 2 Подключите адаптер переменного тока к розетке переменного тока.



К розетке переменного тока

## 3 Нажмите кнопку ►ОК, чтобы началась зарядка.



Нажмите ОК для зарядки

- Если параметр **[батарея]** (стр. 77) установлен в **[Ni-MH]**, на дисплее будет отображаться сообщение **[Нажмите ОК для зарядки]**. Нажмите кнопку ►ОК, пока мигает это сообщение.

RU

13

## 4 Зарядка завершается, когда на экране отображается сообщение [Заряжено].

Во время зарядки при выключенном питании



Отображается при полном заряде батареек

Во время зарядки при включенном питании

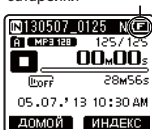

### ПРИМЕЧАНИЕ

- Для зарядки, используйте только оригинальный USB адаптер Olympus (A514).

### ПРИМЕЧАНИЕ

- Питание компьютера должно быть включено, чтобы аккумуляторная батарея заряжалась через разъем USB. Батарея не будет заряжаться, если питание компьютера выключено, компьютер находится в режиме ожидания, режиме сна или автоматического отключения питания.
- При зарядке батареек от компьютера не используйте USB концентратор.
- Перед зарядкой установите перезаряжаемую аккумуляторную батарею, входящую в комплект поставки, и в настройке [батарея] выберите [Ni-MH].
- Зарядка невозможна, когда мигает [C]<sup>1</sup> или [H]<sup>2</sup>. Заряжайте батарею при температуре окружающей среды от 5 до 35 °C.
  - \*1 [C] Слишком низкая температура окружающей среды.
  - \*2 [H] Слишком высокая температура окружающей среды.
- Если срок службы батареек после полной зарядки заметно сократился, замените батарею на новую.
- Вставляйте разъем USB до упора. Если подключение выполнено неправильно, корректная работа устройства не гарантируется.
- При необходимости используйте поставляемый USB кабель-удлинитель (только для модели WS-833).
- Используйте только совместимый с Olympus USB кабель-удлинитель. В случае использования батареек другого производителя, нормальная работа устройства не гарантируется. Используйте с диктофоном только оригинальный USB кабель-удлинитель Olympus.
- Чтобы зарядить батарею, когда параметр [Установки USB] установлен в [Композитный], перед подключением кабеля USB установите [Соедин. USB] в [Опции]. Если для параметра [Соедин. USB] выбрать [AC адаптер], батарею можно заряжать (стр. 89).

## Перезаряжаемые аккумуляторные батареи

При использовании перезаряжаемой никель-металлогидридной аккумуляторной батареи (модель BR404) внимательно прочитайте приведенную ниже информацию.

### ■ Разрядка

Для перезаряжаемых аккумуляторных батарей характерен саморазряд. Обязательно зарядите батарею перед использованием.

### ■ Рабочая температура

Перезаряжаемые аккумуляторные батареи основаны на использовании химических веществ. Их характеристики могут варьироваться даже при использовании в пределах рекомендуемого диапазона температур. Такие вариации — нормальное явление.

### ■ Рекомендуемые диапазоны температур

При использовании в качестве источника питания диктофона: от 0 до 42 °C

При зарядке: от 5 до 35 °C

При долгосрочном хранении: от -20 до 30 °C

Использование перезаряжаемой аккумуляторной батареи за пределами указанных диапазонов температур может привести к ухудшению характеристик батареи или сокращению срока ее службы. Перед хранением, в случае неиспользования диктофона в течение продолжительного времени, выньте перезаряжаемую аккумуляторную батарею для предотвращения утечки электролита и появления ржавчины.

## ПРИМЕЧАНИЕ

- Из-за особенностей перезаряжаемых никель-металлогидридных аккумуляторных батарей, новые батареи, которые не использовались в течение продолжительного времени (один месяц или более), могут заряжаться не полностью. Батарея будет заряжаться полностью после трех циклов заряда-разряда.
- Утилизируйте перезаряжаемые аккумуляторные батареи только в установленном соответствующими законами порядке. Перед утилизацией перезаряжаемых аккумуляторных батарей, которые не были полностью разряжены, примите меры для предотвращения короткого замыкания, например, изолируйте их клеммы лентой.



## Для пользователей в Германии

Компания Olympus заключила договор с GRS (Объединенная ассоциация по утилизации батарей) в Германии, чтобы гарантировать экологически безопасную утилизацию батареек.

## Индикатор заряда батарейки

По мере разряда батарейки, индикатор на дисплее диктофона меняется следующим образом:



-  указывает на низкий заряд батарейки. Зарядите батарею или замените ее на новую. После полной разрядки батарейки на дисплее появляется индикатор  и сообщение **[Низкий заряд батареи]**, и диктофон отключается.

## Меры предосторожности при использовании батареек

- Данный диктофон не работает от марганцевых батареек.
- Обязательно выключайте питание при замене батареек. Файлы могут быть повреждены, если замену батареек производить во время таких операций как запись или удаление.
- Дату и время, возможно, придется установить повторно, если батарейка отсутствовала в диктофоне более одной минуты или если батарейка была быстро заменена. Описание соответствующей процедуры приведено в разделе «**Установка даты и времени [Время и дата]**» (☞ стр. 78).
- В случае неиспользования диктофона в течение продолжительного времени обязательно вынимайте батарейку перед хранением.
- Заменяйте батарейку только сухой щелочной батарейкой типа AAA или перезаряжаемой никель-металлогидридной аккумуляторной батареей Olympus (модель BR404).
- При покупке перезаряжаемых аккумуляторных батарей выбирайте только перезаряжаемые никель-металлогидридные аккумуляторные батареи модели BR404. В случае использования батареек другого производителя нормальная работа не гарантируется.
- Даже если индикатор заряда батарейки показывает , воспроизведение через встроенный динамик при определенных уровнях громкости может вызывать снижение выходного напряжения батареек, что приведет к кратковременному отключению диктофона. В этом случае снизьте громкость.
- При использовании карты памяти microSD время непрерывной работы от батареек сокращается (☞ стр. 113).
- Время непрерывной работы от батареек будет зависеть от характеристик используемой батареек (☞ стр. 113).
- Время непрерывной работы от многократно использовавшейся перезаряжаемой никель-металлогидридной аккумуляторной батареи будет меньше в связи с постепенным ухудшением характеристик батареи (☞ стр. 113).
- После замены батареек автоматически открывается экран **[батарейка]**. Этот экран также можно открыть с помощью меню, чтобы выбрать тип установленной батареек (☞ стр. 77).



# Установка и извлечение карты памяти microSD

В данном диктофоне имеется внутренняя память. Кроме того, он поддерживает имеющиеся в продаже стандартные карты памяти microSD (microSD, microSDHC).

## Установка карты памяти microSD

- 1 Откройте крышку отделения батареек/отсека карты, когда диктофон находится в режиме остановки.**

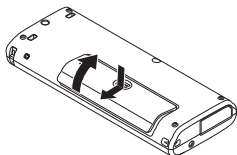

- Гнездо карты памяти microSD находится под крышкой отделения батареек/отсека карты.

- 2 Вставьте карту памяти microSD, как показано на рисунке.**

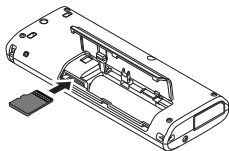

- Вставляйте карту памяти microSD прямо, избегая ее наклона.
- Установка карты памяти microSD в неправильной ориентации или под углом может привести к повреждению зоны контактов или к застреванию карты в гнезде.
- Данные могут не записываться на неполностью установленную карту памяти microSD (не вставлена до щелчка).

- 3 Закройте крышку отделения батареек/отсека карты.**

- После Установки карты памяти microSD откроется экран выбора носителя для записи.

- 4 Чтобы выполнять запись на карту памяти microSD, с помощью кнопки +/- выберите [Да].**

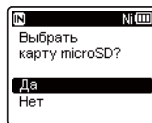
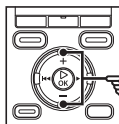

- 5 Нажмите кнопку ► ОК для подтверждения выбора.**

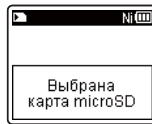
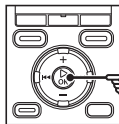

### СОВЕТ

- В качестве носителя для записи также можно выбрать внутреннюю память (см. стр. 77).

### ПРИМЕЧАНИЕ

- Диктофон может не распознавать карты памяти microSD, отформатированные (инициализированные) для компьютера или другого устройства. Перед использованием карты памяти microSD обязательно инициализируйте ее в диктофоне (см. стр. 91).

## Извлечение карты памяти microSD

1

Установка и извлечение карты памяти microSD

- 1 Откройте крышку отделения батареек/отсека карты, когда диктофон находится в режиме остановки.

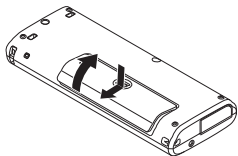

- 2 Высвободите фиксатор карты памяти microSD, нажав на карту и позволив ей медленно подняться.

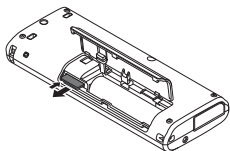

- Карта microSD выдвинется наружу и остановится. Вытяните карту памяти microSD кончиками пальцев.
- После удаления карты памяти microSD на дисплее появится сообщение [Выбрана внутренняя память], если до этого параметр [Выбор памяти] был установлен в [Карта microSD].

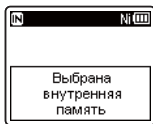

- 3 Закройте крышку отделения батареек/отсека карты.

### ПРИМЕЧАНИЕ

- Карты памяти microSD могут выскакивать из гнезда, если слегка ударить по карте в гнезде или слишком быстро убрать палец после нажатия на карту.
- В зависимости от производителя и типа карты некоторые карты памяти microSD и microSDHC могут быть не полностью совместимы с данным диктофоном и распознаваться неправильно.
- Для получения информации о картах microSD, работа с которыми была подтверждена компанией Olympus, обращайтесь в нашу службу технической помощи: <http://www.olympus.com.ru/> Следует иметь в виду, что служба технической помощи предоставляет информацию о производителях и типах карт памяти microSD, работа с которыми была подтверждена компанией Olympus, но не гарантирует их нормальную работу. Также следует иметь в виду, что некоторые карты памяти могут перестать правильно распознаваться диктофоном вследствие изменений технических характеристик карт производителями.
- При использовании карты памяти microSD прочитайте инструкцию по эксплуатации, поставляемую с картой.
- Если карта памяти microSD не распознается диктофоном, попробуйте ее переустановить, чтобы диктофон повторно попытался определить карту.
- Скорость работы с некоторыми картами памяти microSD может быть низкой. Скорость работы также может снижаться после многократной записи и удаления данных с карты памяти microSD. В этом случае инициализируйте карту повторно (стр. 91).

# Блокировка кнопок

Установка диктофона в режим HOLD приводит к продолжению работы в текущем режиме и блокированию кнопок. Режим HOLD предназначен для предотвращения самопроизвольного переключения после случайного нажатия кнопки, когда диктофон находится в сумке или в кармане. Он также удобен для предотвращения случайной остановки записи.

## Включение режима HOLD

- 1 Передвиньте переключатель **POWER/HOLD** в положение **[HOLD]**.

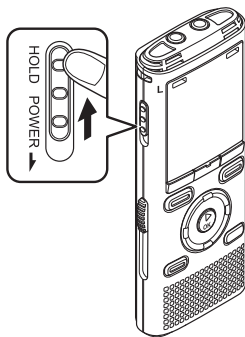

## Выход из режима HOLD

- 1 Передвиньте переключатель **POWER/HOLD** в положение **(A)**, как показано на рисунке.

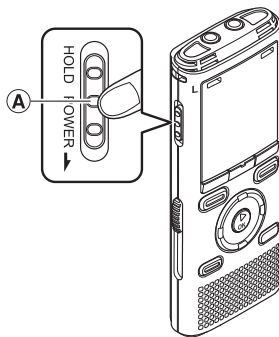

- На дисплее появится индикация **[ЗАБЛОКИР.]** и диктофон перейдет в режим HOLD.

### ПРИМЕЧАНИЕ

- В случае нажатия кнопки, когда диктофон находится в режиме HOLD, на дисплее в течение 2 секунд отображается индикация **[ЗАБЛОКИР.]**. Дальнейшие операции не выполняются.
- При переводе диктофона в режим HOLD во время воспроизведения (или записи) воспроизведение (или запись) продолжается, и блокируется выполнение других операций (диктофон останавливается по завершении воспроизведения или исчерпанию свободного места при записи).

# Выключение питания

## Выключение питания

1

Выключение питания

При отключении питания имеющиеся данные, настройки режимов и установки часов сохраняются.

- 1** **Передвиньте переключатель POWER/HOLD в направлении, указанном стрелкой, на время не менее полсекунды.**

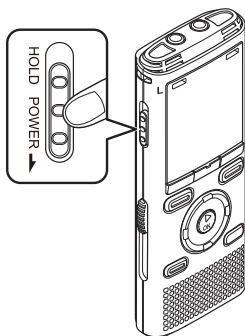

- Время остановки воспроизведения при выключении сохраняется в памяти.

### СОВЕТ

- Выключение питания, когда диктофон не используется, экономит заряд батарейки.

### Режим экономии энергии

Если после включения питания диктофон остановлен на 10 (установка по умолчанию) или более минут, индикация на дисплее отключается, и диктофон автоматически переходит в режим экономии энергии (☞ стр. 77).

- При нажатии любой кнопки диктофон выходит из режима экономии энергии.

# Основные режимы экрана [Домой]

## Выбор режима

Помимо функции записи данный диктофон предоставляет функции музыкального плеера и радиоприемника FM диапазона\*. Выберите интересующую функцию путем включения соответствующего режима диктофона.

\* Только модель WS-833

### 1 Нажмите кнопку F1 (ДОМОЙ), чтобы открыть экран [Домой].

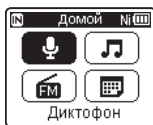
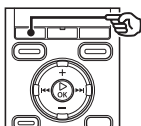

Для модели WS-833

### 3 Нажмите кнопку ►ОК.

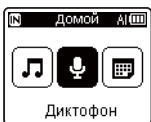

Для моделей WS-832  
и WS-831

### 2 С помощью кнопки +/-, ►► или ◀◀ выберите интересующий режим.

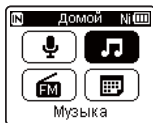
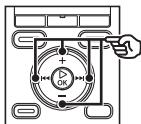

- В моделях WS-832 и WS-831 для выбора режима можно использовать только кнопку ►► или ◀◀.

## Если выбрано [Диктофон]



Диктофон переходит в режим [Диктофон]. Звук можно записать встроенным микрофоном. Файлы, записанные микрофоном или с FM радиоприемника\*, также можно воспроизвести (см. стр. 26, стр. 34).

## Если выбрано [Музыка]



Диктофон переходит в режим [Музыка]. В этом режиме можно воспроизводить музыкальные файлы, переданные диктофону (см. стр. 34).

## Если выбрано [Поиск в календ.]



Диктофон переходит в режим [Поиск в календ.]. В этом режиме можно вести поиск файлов по дате записи (см. стр. 44).

## Если выбрано [FM радио]\*

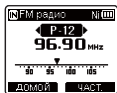

Диктофон переходит в режим [FM радио]. В этом режиме можно прослушивать радио на FM частоте (см. стр. 48, стр. 51).

\* Только модель WS-833

# Папки

Помимо внутренней памяти в качестве носителя записи диктофон также может использовать карты памяти microSD. Звуковые файлы, музыкальные файлы и файлы других типов независимо от носителя записи хранятся в виде древовидной структуры. Диктофон позволяет указать любую последовательность воспроизведения музыкальных файлов, хранящихся в папках **[Диктофон]** и **[Музыка]** (стр. 61).

## Папки для голосовых записей

Звуковые файлы, записанные диктофоном, хранятся в папках с именами от **[Папка А]** до **[Папка Е]** в папке **[Диктофон]**.

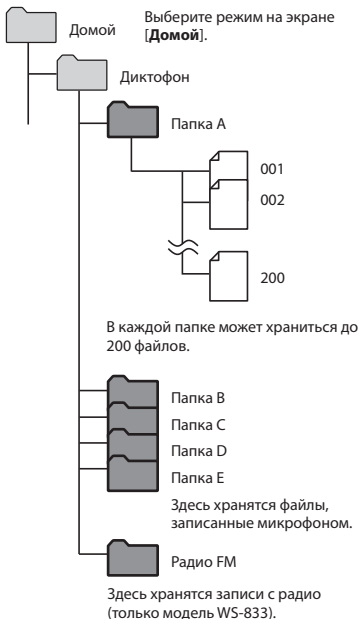

Файлы и папки, находящиеся непосредственно в папке **[Диктофон]** (не в подпапках), не отображаются в диктофоне.

## Папки для воспроизведения музыки

При переносе музыкальных файлов, созданных с помощью приложения Windows Media Player, в диктофоне папки для них создаются автоматически, в соответствии с показанной ниже иерархической структурой.

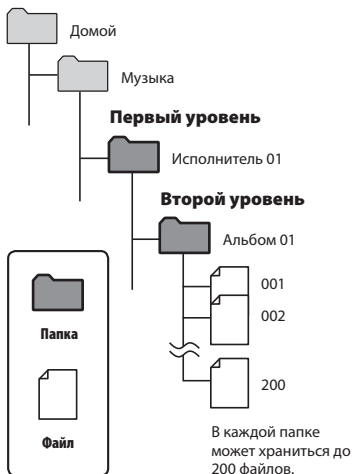

Внутри папки **[Музыка]** можно создать до 300\* папок (включая саму папку **[Музыка]**).  
\* До 130 папок для модели WS-831.

Диктофон может распознавать только два уровня подпапок.

# Выбор папок и файлов

Пока диктофон остановлен или воспроизводит файл, можно выбрать другую папку. Описание иерархической структуры папок диктофона приведено в разделе «Папки» (стр. 23).

1

Выбор папок и файлов



## → Вперед: кнопка ►OK

При каждом нажатии кнопки ►OK открывается текущая выбранная в списке папка или файл и выполняется переход на следующий (более низкий) уровень иерархии папок. Когда отображается список, эту же операцию можно выполнить нажатием кнопки ►►I.

## ← Назад: кнопка LIST

При каждом нажатии кнопки LIST выполняется переход на предыдущий (более высокий) уровень иерархии папок. Когда отображается список, эту же операцию можно выполнить нажатием кнопки I◀◀.

## COBET

- При переходе по иерархии папок можно нажать и удерживать кнопку LIST, чтобы вернуться к отображению файлов.



## Кнопка +/-

Используются для выбора папки или файла.

## Экран [Домой]

Используется для выбора режима диктофона (см. стр. 21).

## Отображение списка

Отображает папки и файлы, записанные диктофоном.

Нажатие кнопки **F2 (ПАПКА)** изменяет отображение на отображение списка следующей папки.

## Отображение файла

Отображает информацию выбранного файла.

## Запись

В диктофоне предусмотрено пять папок (от [A] до [E]), в которые могут сохраняться записываемые файлы. Эти папки являются удобным средством сортировки записей по различным категориям (например, «деловые» и «развлечения»).

2

Запись

### Основная процедура записи

**1** С помощью кнопки +/-, |◀◀ или ▶▶| на экране [Домой] выберите [Диктофон], а затем нажмите кнопку ▶OK (см. стр. 21).

**2** Выберите папку для сохранения записи (см. стр. 24).

- Все новые файлы записей будут сохраняться в указанную папку.

**3** Поверните встроенный микрофон в направлении записываемого звука.

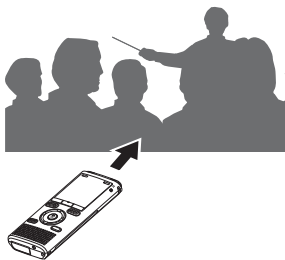

**4** Нажмите кнопку REC (●), чтобы начать запись.

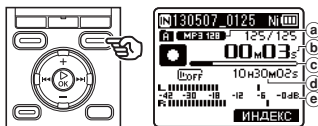

- a) Режим записи
  - b) Истекшее время записи
  - c) Шкала индикатора свободной памяти
  - d) Оставшееся время записи
  - e) Индикатор уровня (изменяется в соответствии с уровнем громкости записи и установками функции записи)
- Загорится светодиодный индикатор, и на экране появится индикатор [●].

**5** Для остановки записи нажмите кнопку STOP (■).

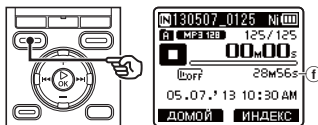

- f) Продолжительность файла
- На дисплее отображается [■].

Звуковым файлам, записанным диктофоном, автоматически присваиваются имена в следующем формате:

**131001\_0001.WMA**

①

②

③

### ① Дата записи

Указывает год, месяц и дату записи.

### ② Номер файла

Добавляемые номера файлов являются последовательными номерами независимо от переключений носителей записи.

### ③ Расширение

Расширение файла указывает формат файла, записанного диктофоном.

- Формат линейной PCM: «**WAV**»\*
- Формат MP3: «**MP3**»
- Формат WMA: «**WMA**»

\* Только модели WS-833 и WS-832

## СОВЕТ

- [Режим записи] необходимо устанавливать при остановленном диктофоне (стр. 81).
- Нажатие кнопки **REC** (●) при выбранном пункте [Диктофон] на экране [Домой] позволит начать запись. Записанный файл будет сохранен в папку [Папка A].

### Только модель WS-833

- Режим [FM радио] (стр. 56) позволяет записывать радиопередачи.
- Уровень записи можно отрегулировать вручную в соответствии с целями записи (стр. 63).

## ПРИМЕЧАНИЕ

- Чтобы предотвратить обрезание начала записи, начинайте запись после включения светодиодного индикатора или появления индикатора режима на экране.
- Если оставшееся время записи не превышает 60 секунд, светодиодный индикатор начнет мигать. Частота мигания увеличивается с уменьшением доступного времени записи (за 30 и 10 секунд до окончания).
- Появление сообщения [Папка заполнена] указывает на невозможность дальнейшей записи. Чтобы продолжить запись, необходимо выбрать другую папку или удалить ненужные файлы (стр. 46).
- Появление сообщения [Память заполнена] указывает на отсутствие свободной памяти в диктофоне. Чтобы продолжить запись, необходимо удалить ненужные файлы (стр. 46).
- При использовании в диктофоне карты памяти microSD убедитесь, что выбран желаемый носитель записи ([Встроенная] или [Карта microSD]) (стр. 77).
- Если при нажатии кнопки **REC** (●) выбрана папка, отличная от папок [A] – [Z], появляется мигающее сообщение [Невозможно записать в эту папку]. Повторно включите операцию записи после выбора одной из папок [A] – [Z].
- Перед выполнением важных записей рекомендуется инициализировать носитель записи.
- Скорость обработки может снижаться при многократной записи и удалении данных с носителя. В этом случае инициализируйте носитель записи (стр. 91).

Запись файлов в формате линейной PCM размером более 2 ГБ

**!** Только модели WS-833 и WS-832

При записи файла в линейном формате PCM, запись будет продолжаться даже после превышения файлом размера 2 ГБ.

- Данные разделяются и сохраняются в отдельные файлы размером до 2 ГБ. При воспроизведении эти файлы обрабатываются как отдельные файлы.
- После записи 200 файлов размером более 2 ГБ запись останавливается.

## Приостановка/возобновление записи

- 1 Нажмите кнопку REC (●) во время записи.**



- Запись приостанавливается, и на дисплее появляется индикатор [●] и мигающее сообщение [Пауза].
- После паузы продолжительностью 60 минут запись автоматически останавливается.

- 2 Нажмите кнопку REC (●) еще раз, пока запись приостановлена.**

- Запись возобновляется с положения, в котором она была приостановлена.

## Быстрая проверка записи

- 1 Нажмите кнопку ►OK во время записи.**

- На дисплее отображается [►].
- Запись завершается и запускается воспроизведение первого только что записанного файла.

### Только модель WS-833

- Если эта операция выполняется во время записи в режиме [FM радио], автоматически выбирается режим [Диктофон] и запускается воспроизведение первого только что записанного файла.

## Контроль во время записи

Запись в процессе ее выполнения можно контролировать с помощью наушников, подключенных к гнезду **EAR** диктофона. Громкость контроля записи можно регулировать с помощью кнопки +/-.

### 1 Подсоедините наушники к гнезду **EAR** диктофона.



- Изменение громкости не будет влиять на уровень записи.

#### ПРИМЕЧАНИЕ

- Чтобы избежать слишком высокой громкости звука, перед подключением наушников установите громкость на **[00]**.
- Чтобы избежать возникновения акустической обратной связи, во время записи не подносите наушники к микрофону.

## Настройки записи

В диктофоне предусмотрены различные параметры записи, которые позволяют настроить запись в соответствии с имеющимися условиями.

<b>[Уровень записи]</b> (стр. 63)	Устанавливает уровень чувствительности при записи.
<b>[Режим записи]<sup>*1</sup></b> (стр. 64)	Устанавливает уровень качества записи звука.
<b>[Зум микрофона]<sup>*2</sup></b> (стр. 64)	Устанавливает направленность встроенного стереомикрофона.
<b>[Фильтр н. част.]</b> (стр. 65)	Подавляет шум от такого оборудования, как кондиционеры и проекторы.
<b>[VCVA]</b> (стр. 65)	Устанавливает уровень включения для записи с голосовым управлением (VCVA).
<b>[V-Sync зап.]</b> (стр. 67)	Устанавливает уровень включения для записи с синхронизацией по голосу.
<b>[Сцена записи]</b> (стр. 32)	Используется для выбора одного из нескольких заранее сохраненных шаблонов параметров записи. При выборе этого параметр, каждый шаблон за одну операцию устанавливает несколько параметров, предусмотренных для определенного места или условий записи.

<sup>\*1</sup> Если установлен режим **[FM радио]**, параметр **[Режим записи]** фиксирован и установлен в одно из следующих значений (только модель WS-833):

- **[MP3 256kbps]**
- **[MP3 128kbps]**

<sup>\*2</sup> Только модель WS-833

# Запись с помощью внешнего микрофона

## Запись с помощью внешнего микрофона

Запись звука можно выполнять с помощью внешнего микрофона или другого устройства, подключенного к гнезду MIC для внешнего микрофона. Не подключайте и не отключайте устройства во время записи.

2

Запись с помощью внешнего микрофона

### 1 Подсоедините внешний микрофон к гнезду MIC диктофона.



### 2 Запустите запись.

- Описание операций записи приведено в разделе «Запись» (стр. 26).

#### СОВЕТ

- Список совместимых внешних микрофонов приведен в разделе «Аксессуары (опциональные)» (стр. 105).

#### ПРИМЕЧАНИЕ

- При подключении внешнего микрофона к гнезду MIC диктофон, встроенный микрофон отключается.
- Допускается использовать микрофоны с подключаемыми источниками питания.
- Если для параметра [Режим записи] выбран режим стерео, запись с внешнего монофонического микрофона будет вестись только на левый канал (стр. 64).
- Если для параметра [Режим записи] выбран режим моно, запись будет вестись только с левого канала внешнего стереофонического микрофона (стр. 64).

# Запись с подключенного устройства

## Запись звука на диктофон с помощью других устройств

Звук можно записать с другого устройства, если соединить его аудиовыход с гнездом **MIC** данного диктофона с помощью специального шнура KA333 (не входит в стандартный комплект поставки).



### ПРИМЕЧАНИЕ

- При записи с подключенного внешнего устройства выполните пробную запись и при необходимости отрегулируйте выходной уровень подключенного устройства.

## Аудиозапись другим устройством с данного диктофона

Аудиозаписи с данного диктофона могут быть записаны на другие устройства, если соединить аудиовход (разъем для подключения микрофона) другого устройства с гнездом **EAR** данного диктофона с помощью соединительного шнура KA333 (не входит в стандартный комплект поставки).



### ПРИМЕЧАНИЕ

- Регулировка параметров качества воспроизведения звука на диктофоне влияет на аудиосигналы, выводимые через гнездо **EAR** (от <sup>68</sup>стр. 69 до стр. 73).

# Изменение параметра сцены записи [Сцена записи]

## Изменение сцены записи

В диктофоне предусмотрены заранее сохраненные шаблоны оптимальных настроек для различных условий записи, например, лекций и диктовки. При выборе одного из этих шаблонов, за одну операцию можно ввести несколько параметров, рекомендуемых для записи.

2

Изменение параметра сцены записи [Сцена записи]

- 1 Когда диктофон находится в режиме остановки, нажмите и удерживайте кнопку MENU/SCENE.

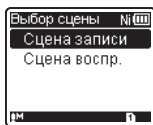
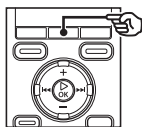

- 2 Нажмите кнопку OK.



- 3 С помощью кнопки +/- выберите требуемые условия записи.



### СОВЕТ

- Можно нажать кнопку ►►, чтобы просмотреть параметры выбранного шаблона. Нажмите кнопку ◀◀, чтобы вернуться к экрану [Сцена записи].

- 4 Нажмите кнопку OK для подтверждения выбора.

- 5 Для выхода с экрана выбора нажмите кнопку STOP (■).

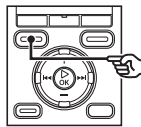

Сцена записи

- Нажмите и удерживайте кнопку STOP (■), когда диктофон находится в режиме остановки, чтобы проверить значения индикаторов.

### ПРИМЕЧАНИЕ

- Установки меню, относящиеся к записи, нельзя изменить после выбора [Сцена записи]. Для использования этих функций необходимо выбрать [Выкл] [Сцена записи].



# Изменение параметра сцены записи [Сцена записи]

## Заранее сохраненные настройки [Сцена записи]

### [Лекция]

[Уровень записи]	[Высокая]
[Режим записи]	[MP3 128kbps]
[Зум микрофона]*	[+6]
[Фильтр н.част.]	[ВКЛ]
[VCVA]	[Выкл]
[V-Sync зап.]	[Выкл]

### [Конференция]

[Уровень записи]	[Средняя]
[Режим записи]	[MP3 128kbps]
[Зум микрофона]*	[Выкл]
[Фильтр н.част.]	[ВКЛ]
[VCVA]	[Выкл]
[V-Sync зап.]	[Выкл]

### [Собрание]

[Уровень записи]	[Средняя]
[Режим записи]	[MP3 128kbps]
[Зум микрофона]*	[Выкл]
[Фильтр н.част.]	[Выкл]
[VCVA]	[Выкл]
[V-Sync зап.]	[Выкл]

### [Диктовка]

[Уровень записи]	[Низкая]
[Режим записи]	[MP3 128kbps]
[Зум микрофона]*	[Выкл]
[Фильтр н.част.]	[ВКЛ]
[VCVA]	[Выкл]
[V-Sync зап.]	[Выкл]

### [DNS]

[Уровень записи]	[Низкая]
[Режим записи]	[MP3 128kbps]
[Зум микрофона]*	[Выкл]
[Фильтр н.част.]	[Выкл]
[VCVA]	[Выкл]
[V-Sync зап.]	[Выкл]

\* Только модель WS-833

# Воспроизведение

## Воспроизведение

Помимо файлов, записанных диктофоном, также можно воспроизводить файлы в форматах WAV\*, MP3 и WMA, перенесенные с компьютера.

\* Только модели WS-833 и WS-832

### Основная процедура воспроизведения

3

Воспроизведение

- 1 Выберите файл для воспроизведения из папки, в которой он находится (см. стр. 24).

#### СОВЕТ

• Файлы сохраняются в указанных ниже местах.

**Файлы, записанные встроенным микрофоном:**  
папки [Диктофон] (папки от [1] до [5])

**Файлы, записанные с радио:**  
папка [Диктофон] (папка [FM радио]\*)

**Музыкальные файлы, перенесенные с компьютера:**  
папка [Музыка]

\* Только модель WS-833

- 2 Нажмите кнопку ► ОК, чтобы начать воспроизведение.



- а Индикатор носителя для записи, имя файла и индикатор папки
  - б Истекшее время воспроизведения
  - в Шкала индикатора положения воспроизведения
  - г Продолжительность файла
  - е Дата и время записи
- На дисплее отображается [▶].

- 3 С помощью кнопки +/- отрегулируйте громкость до требуемого уровня.

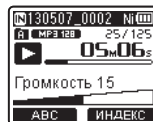

- Уровень громкости регулируется в диапазоне от [00] до [30]. Чем выше значение, тем громче звук.

- 4 Для остановки воспроизведения нажмите кнопку STOP (■).

- На дисплее отображается [■].
- Воспроизведение файла немедленно останавливается. Функция возобновления воспроизведения хранит положение остановки воспроизведения в памяти. Положение остановки сохраняется, даже если питание будет отключено. При следующем включении питания воспроизведение можно возобновить с положения остановки, хранящегося в памяти.

## Настройки воспроизведения

Диктофон позволяет выбирать разные режимы воспроизведения, предназначенные для различных условий и личных предпочтений.

<b>[Воспр. голоса]<sup>*1 *3</sup></b> (☞ стр. 69)	Воспроизводит только участки аудиофайла с записью голоса.
<b>[Затенение]</b> (☞ стр. 69)	Воспроизводит участки файлов, переключаясь между воспроизведением и пропусками.
<b>[Шумоподавление]<sup>*3</sup></b> (☞ стр. 70)	Параметр, который позволяет добиться более четкого воспроизведения записанных голосов, заглушенных шумом проектора или другими аналогичными звуками.
<b>[Баланс. голоса]<sup>*1 *3</sup></b> (☞ стр. 70)	Во время воспроизведения компенсирует фрагменты низкого уровня громкости записанных аудиофайлов.
<b>[Голос. фильтр]<sup>*2 *3</sup></b> (☞ стр. 71)	Обрезает низко- и высокочастотные компоненты, обеспечивая более чистое воспроизведение голосов.
<b>[Режим воспр.]</b> (☞ стр. 71)	Выбор одного из трех режимов воспроизведения.
<b>[Эквалайзер]<sup>*4</sup></b> (☞ стр. 73)	Регулирует качество звука в соответствии с предпочтениями.
<b>[Пропуск]</b> (☞ стр. 73)	Удобная функция для быстрого перемещения точки воспроизведения и повторного воспроизведения коротких фрагментов.
<b>[Сцена воспр.]</b> (☞ стр. 74)	Выбор набора параметров, рекомендуемых для определенных условий воспроизведения, за одну операцию. Расширяет функциональные возможности.

\*1 Только модели WS-833 и WS-832

\*2 Только модель WS-831

\*3 Функция активна только в режиме [Диктофон]

\*4 Функция активна только в режиме [Музыка].

## Прослушивание через наушники

К гнезду **EAR** диктофона можно подключить наушники и прослушивать воспроизводимые файлы через них.

### 1 Подсоедините наушники к гнезду **EAR** диктофона.



### 2 Нажмите кнопку **▶ OK**, чтобы начать воспроизведение.

#### СОВЕТ

- При подключении наушников звук не выводится через динамик.

#### ПРИМЕЧАНИЕ

- Чтобы избежать слишком высокой громкости звука, перед подключением наушников установите громкость на [00].
- Избегайте прослушивания громких звуков через наушники. Это может вызвать повреждение или потерю слуха.

## Быстрая перемотка вперед

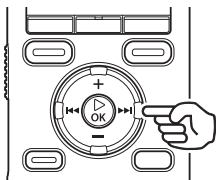

Быстрая перемотка вперед, когда диктофон находится в режиме остановки

- 1 Когда диктофон находится в режиме остановки, нажмите и удерживайте кнопку ►►I.

- На дисплее отображается [▶].
- Быстрая перемотка вперед остановится при отпускании кнопки ►►I. Нажмите кнопку ►OK, чтобы начать воспроизведение с текущего положения.

Быстрая перемотка вперед в режиме воспроизведения

- 1 Нажмите и удерживайте кнопку ►►I во время воспроизведения.

- При отпускании кнопки ►►I воспроизведение начнется с текущего положения.
- При достижении индексной или временной метки в файле быстрая перемотка вперед останавливается на метке (☞ стр. 43).
- Быстрая перемотка вперед останавливается по достижении конца файла. Повторно нажмите и удерживайте кнопку ►►I, чтобы начать быструю перемотку вперед с начала следующего файла.

## Перемотка назад

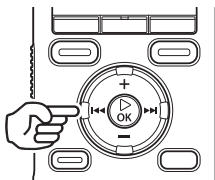

Перемотка назад, когда диктофон находится в режиме остановки

- 1 Когда диктофон находится в режиме остановки, нажмите и удерживайте кнопку I◀◀.

- На дисплее отображается [◀].
- Перемотка остановится при отпускании кнопки I◀◀. Нажмите кнопку ►OK, чтобы начать воспроизведение с текущего положения.

Перемотка назад во время воспроизведения

- 1 Нажмите и удерживайте кнопку I◀◀ во время воспроизведения.

- При отпускании кнопки I◀◀ воспроизведение начнется с текущего положения.
- При достижении индексной или временной метки в файле быстрая перемотка назад останавливается на метке (☞ стр. 43).
- Перемотка назад останавливается по достижении начала файла. Повторно нажмите и удерживайте кнопку I◀◀, чтобы начать перемотку назад с конца предыдущего файла.

## Переход к началу файла

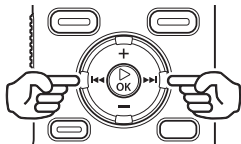

### Переход к началу следующего файла

- 1 Нажмите кнопку **▶▶|**, когда диктофон находится в режиме остановки или во время воспроизведения.

### Переход к началу текущего файла

- 1 Нажмите кнопку **|◀◀**, когда диктофон находится в режиме остановки или во время воспроизведения.

### Переход к началу предыдущего файла

- 1 Нажмите кнопку **|◀◀**, когда положение воспроизведения находится в начале файла.
  - Чтобы перейти к началу предыдущего файла во время воспроизведения, нажмите кнопку **|◀◀** дважды.

## ПРИМЕЧАНИЕ

- Если при переходе к началу файла во время воспроизведения встречается индексная или временная метка, воспроизведение начинается с положения метки. При переходе к началу файла, когда диктофон находится в режиме остановки, метка игнорируется (см. стр. 43).
- Если для параметра **[Пропуск]** установлено значение, отличное от **[Файл пропуск]**, воспроизведение начинается после перемотки на заданное время назад или вперед. Воспроизведение не переходит к началу файла.

## Музыкальные файлы

Если музыкальный файл, перенесенный в диктофон, не может быть воспроизведен, проверьте, что его частота дискретизации, разрядность и битрейт находятся в пределах поддерживаемых диапазонов. Комбинации частоты дискретизации, разрядности и битрейта, поддерживаемые при воспроизведении диктофоном музыкальных файлов, показаны ниже.

Формат файла	Частота дискретизации	Разрядность/битрейт
Формат WAV*	44,1 кГц	16 бит
Формат MP3	<b>MPEG 1 Layer 3:</b> 32 кГц, 44,1 кГц, 48 кГц	от 8 кбит/с до 320 кбит/с
	<b>MPEG 2 Layer 3:</b> 16 кГц, 22,05 кГц, 24 кГц	
Формат WMA	8 кГц, 11 кГц, 16 кГц, 22 кГц, 32 кГц, 44,1 кГц, 48 кГц	от 5 кбит/с до 320 кбит/с

\* Только модели WS-833 и WS-832

- Файлы MP3 с переменным битрейтом (в которых битрейт может изменяться в одном файле) могут воспроизводиться некорректно.
- Файлы формата WAV линейной PCM являются единственными файлами формата WAV, которые диктофон может воспроизводить. Воспроизведение других файлов WAV не поддерживается.
- Диктофон поддерживает не все кодеки, даже если файл формата файла совместим для воспроизведения на этом устройстве.

## Изменение скорости/тембра воспроизведения (изменение голоса\*)

В диктофоне предусмотрена возможность изменения скорости и тембра воспроизведения\*. Изменение скорости воспроизведения удобно для ускорения презентаций на конференциях и замедления тяжелых для понимания фрагментов в процессе изучения языка.

\* Только модели WS-833 и WS-832

### 1 Нажмите кнопку **▶OK** во время воспроизведения.



### 2 Нажмите кнопку **+/-**, **▶▶** или **◀◀**.

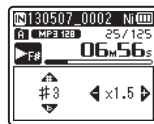
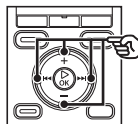

Кнопка **▶▶** или **◀◀**:  
Изменение скорости воспроизведения.

Кнопка **+/-**:  
Изменение тембра\* (изменение голоса).

\* Только модели WS-833 и WS-832

## 3 Нажмите кнопку ► ОК.

Указатель скорости/тембра воспроизведения



## Ограничения быстрого воспроизведения

В зависимости от частоты дискретизации и битрейта некоторые файлы могут воспроизводиться некорректно. В этом случае необходимо уменьшить скорость воспроизведения.

### СОВЕТ

- Если речь сложно понять даже после изменения скорости воспроизведения, может помочь изменение тембра.
- Если одновременно выбраны функции изменения скорости/тембра и **[Сцена воспр.]**, приоритет будут иметь параметры **[Сцена воспр.]**. Параметры **[Сцена воспр.]** изменить нельзя (см. стр. 74).
- При изменении скорости/тембра воспроизведения, такие операции, как остановка и переход к началу файла и установка индексных/временных меток, остаются теми же, что и при нормальном воспроизведении.

### ПРИМЕЧАНИЕ

- Измененные параметры скорости/тембра воспроизведения остаются в силе даже после выключения питания.
- При изменении скорости или тембра во время воспроизведения заряд батарейки может расходоваться быстрее.
- Следующая функция не может использоваться в режиме изменения скорости/тембра воспроизведения:
  - **[Шумоподавление]** (см. стр. 70)

## Повторное воспроизведение фрагмента А-В-С

В диктофоне предусмотрена функция, которая позволяет повторить воспроизведение участка (фрагмента) воспроизводимого файла. Помимо функции повторного воспроизведения А-В, доступной в предыдущих моделях, повторяемый фрагмент можно менять в процессе повторного воспроизведения. Кроме того, во время повторного воспроизведения АВС можно использовать функцию затенения, удобную при изучении языка. Для обеспечения возможности использования функции затенения параметр [Затенение] необходимо установить во [ВКЛ] (стр. 69).

3

Воспроизведение

### Повторное воспроизведение АВС

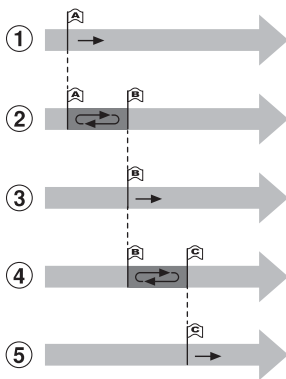

- 1 Выберите начальную точку повторного воспроизведения (А) во время воспроизведения.
- 2 После выбора конечной точки (В) начнется повторное воспроизведение.
- 3 Если начальную точку повторного воспроизведения (А) отменить во время повторного воспроизведения, конечная точка фрагмента (В) становится новой начальной точкой и воспроизведение продолжается.
- 4 После выбора конечной точки (С) снова начнется повторное воспроизведение.

- 5 Описанные шаги можно повторять, чтобы задать новый фрагмент для повторного воспроизведения вплоть до конца файла.

**1 Выберите файл для повторного воспроизведения АВС и запустите воспроизведение.**

**2 Нажмите кнопку F1 (АВС), когда воспроизведение достигнет интересующей начальной точки повторного воспроизведения АВС.**

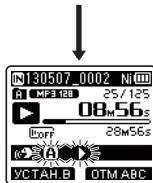
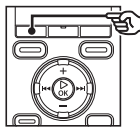

- Если параметр [Затенение] установлен, отображается индикатор или



## Повторное воспроизведение фрагмента А-В-С

### СОВЕТ

- Скорость воспроизведения можно изменить (☞ стр. 38) и перемотать вперед/назад (☞ стр. 36), пока мигает индикатор [B].
- Если воспроизведение доходит до конца файла, когда мигает индикатор [B], конец файла будет считаться концом фрагмента, и начинается повторное воспроизведение.

- 3** Повторно нажмите кнопку F1 (УСТАН.В), когда воспроизведение достигнет интересующей конечной точки повторного воспроизведения АВС.

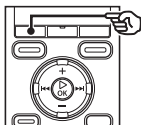

- Будет установлен фрагмент А-В и начнется повторное воспроизведение АВС.
- Если параметр [Затенение] установлен, после воспроизведения с нормальной громкостью повторяемый фрагмент воспроизводится без звука или с пониженной громкостью. Эти операции повторяются до их отмены.

### Остановка повторного воспроизведения АВС:

☞ Перейдите к шагу 6

### Задание новой начальной/конечной точки:

☞ Перейдите к шагу 4

### Задание новой начальной/конечной точки

- 4** Нажмите кнопку F1 (ОТМ. А) во время повторного воспроизведения АВС.

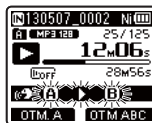
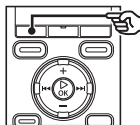

- Фрагмент А-В отменяется. [B] становится новой начальной точкой, и воспроизведение продолжается.
- Можно изменить скорость воспроизведения (☞ стр. 38) и перемотать вперед/назад (☞ стр. 36).
- Функция затененного воспроизведения будет недоступна.

## Повторное воспроизведение фрагмента А-В-С

- 5** Нажмите кнопку **F1 (УСТАН.С)** в интересующей конечной точке повторного воспроизведения АВС.



- Будет установлен фрагмент В-С и начнется повторное воспроизведение АВС.
- Функция затененного воспроизведения будет доступна.

### СОВЕТ

- Шаги 4 и 5 при необходимости можно выполнять повторно для изменения повторяемого фрагмента.

- 6** Нажмите кнопку **STOP (■)**.

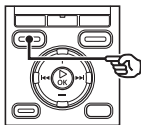

- Воспроизведение останавливается. Фрагмент воспроизведения, указанный для этой функции, запоминается.

### ПРИМЕЧАНИЕ

- Конечную точку повторного воспроизведения нельзя установить так, чтобы она находилась перед начальной точкой.
- Индексные и временные метки нельзя установить во время повторного воспроизведения АВС (см. стр. 43).

## Отмена повторного воспроизведения АВС

- 1** Нажмите кнопку **F2 (ОТМ АВС)**.



- Нажатие этой кнопки во время остановленного повторного воспроизведения АВС отменяет повторное воспроизведение АВС.
- Нажатие этой кнопки во время повторного воспроизведения АВС отменяет воспроизводимый фрагмент для функции и продолжает нормальное воспроизведение.

### ПРИМЕЧАНИЕ

- Повторное воспроизведение АВС отменяется при изменении файла или переключения на другой экран дисплея.

# Индексные метки/временные метки

Установка индексных меток и временных меток в файле позволяет быстро переходить к интересующей точке в файле с помощью тех же операций, которые применяются для быстрой перемотки вперед, перемотки назад и перехода к началу файла. Индексные метки можно устанавливать только в файлах, записанных диктофонами Olympus. Для файлов, созданных другими устройствами, интересующие точки можно временно записывать в память с помощью временных меток.

## Установка индексной метки/ временной метки

- 1 При достижении интересующей точки нажмите кнопку F2 (ИНДЕКС), чтобы установить индексную метку или временную метку.

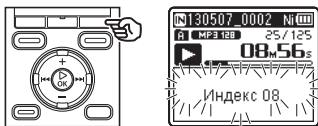

### ПРИМЕЧАНИЕ

- Временные метки являются временными пометками. Они автоматически удаляются при выборе другого файла и переносе или перемещении файла на компьютер.
- В одном файле можно установить до 99 индексных меток/временных меток. При попытке установить более 99 меток появится сообщение **[Индексы исчерпаны]** или **[Временные метки исчерпаны]**.
- Нельзя устанавливать и удалять индексные метки/временные метки в файлах, заблокированных с помощью функции блокировки файла (☞ стр. 61).

## Удаление индексной метки/ временной метки

- 1 Выберите файл, содержащий индексную или временную метку, которую необходимо удалить, и начните воспроизведение.
- 2 С помощью кнопки ►►► или ◀◀◀ выберите индексную метку/временную метку, которую необходимо удалить.

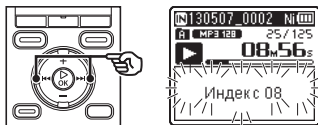

- 3 Пока на дисплее отображается номер индексной метки/временной метки (в течение около 2 секунд), нажмите кнопку ERASE.

- Все последующие индексные метки/временные метки в файле автоматически перенумеровываются.

# Функция поиска в календаре

## Поиск файла с помощью функции поиска в календаре

В диктофоне предусмотрена возможность поиска голосовых файлов по дате их записи. Если вы забыли, в какой папке хранится файл, эта функция позволяет легко его найти по дате записи.

**1** Нажмите кнопку **F1 (ДОМОЙ)**, чтобы открыть экран [Домой].

**2** С помощью кнопки **+/-, ►►►** или **◄◄◄** выберите [Поиск в календ.].

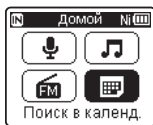

- В моделях WS-832 и WS-831 используйте кнопку **►►►** или **◄◄◄** для выбора [Поиск в календ.].

**3** Нажмите кнопку **► OK**.

**4** С помощью кнопки **+/-, ►►►** или **◄◄◄** выберите интересующую дату.

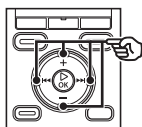

- a) Количество файлов, сохраненных (записанных) в выбранный день
- b) Сегодняшняя дата
- c) Дата записи файла
- d) Выбранная дата

- Даты сохранения файлов подчеркнуты.

Кнопка **►►►** или **◄◄◄**:

Переход к предыдущей/следующей дате. Нажмите и удерживайте, чтобы перейти к следующей дате записи файлов.

Кнопка **+/-**:

Переход к предыдущей/следующей неделе.

Кнопка **F1, F2**:

Переход к предыдущему/следующему месяцу.

- Нажмите кнопку **STOP (■)**, чтобы отменить выбор и вернуться к экрану [Домой].

**5** Нажмите кнопку **► OK**.

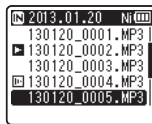

**6** С помощью кнопки **+/-** выберите интересующий файл.

**7** Нажмите кнопку **► OK**, чтобы начать воспроизведение.

### ПРИМЕЧАНИЕ

- Поиск можно осуществлять только по папкам для голосовых записей (папки от [A] до [E] и [FM радио]\*).

\* Только модель WS-833

# Выбор сохраненного шаблона параметров воспроизведения [Сцена воспр.]

## Выбор сохраненного шаблона параметров воспроизведения

В диктофоне предусмотрено 2 заранее сохраненных шаблона [Транскрипция] и [Изучение языка] с оптимальными настройками для соответствующих условий воспроизведения. При выборе одного из этих шаблонов за одну операцию можно ввести несколько параметров. Описание процедуры установки параметров воспроизведения приведено в разделе «Выбор сохраненного шаблона параметров воспроизведения» (см. стр. 74).

- 1** Когда диктофон находится в режиме остановки или воспроизведения файла, нажмите и удерживайте кнопку MENU/SCENE.

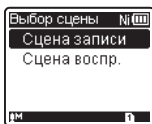
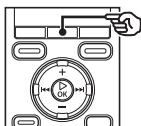

- Если кнопка MENU/SCENE была нажата во время воспроизведения, перейдите к шагу 4.

- 2** С помощью кнопки +/- выберите [Сцена воспр.].

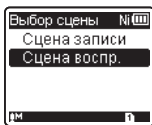

- 3** Нажмите кнопку ► OK.

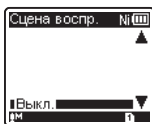
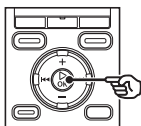

- 4** С помощью кнопки +/- выберите интересующий заранее сохраненный шаблон параметров воспроизведения.

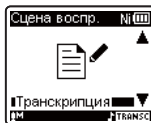

- 5** Нажмите кнопку ► OK для подтверждения выбора.

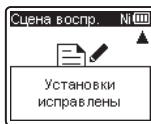

### СОВЕТ

- Если заранее сохраненный шаблон параметров воспроизведения был выбран, когда диктофон находился в режиме остановки, нажмите кнопку STOP (■), чтобы выйти из экрана меню.

# Удаление файлов/папок

В настоящем разделе описаны процедуры удаления одного файла из папки, одновременного удаления всех файлов в текущей папке и удаления выбранной папки.

## Удаление файлов

- 1 Выберите файл, который необходимо удалить (см. стр. 24).

- 2 На экране отображения файлов нажмите кнопку **ERASE**, когда диктофон находится в режиме остановки.

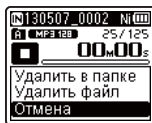
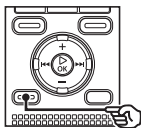

- Диктофон возвращается в режим остановки, если в течение 8 секунд не было выполнено ни одной операции.

- 3 С помощью кнопки **+/-** выберите [Удалить в папке] или [Удалить файл].

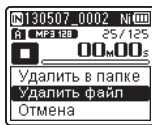
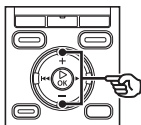

**[Удалить в папке]:**

Удаляет все файлы в папке, в которой находится выбранный файл.

**[Удалить файл]:**

Удаляет только выбранный файл.

- 4 Нажмите кнопку **▶ OK**.

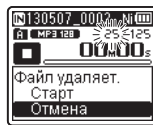

- 5 С помощью кнопки **+** выберите [Старт].



- 6 Нажмите кнопку **▶ OK**.



- На дисплее появится индикация **[Удаление!]** и начнется процесс удаления. По завершении удаления появится сообщение **[Все удалено]**.

## Удаление папки

- 1 Выберите папку, которую необходимо удалить (см. стр. 24).

- 2 На экране отображения папок нажмите кнопку **ERASE**, когда диктофон находится в режиме остановки.

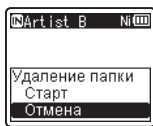
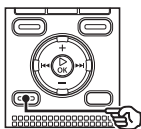

- Диктофон возвращается в режим остановки, если в течение 8 секунд не было выполнено ни одной операции.

- 3 С помощью кнопки **+** выберите **[Старт]**.



- 4 Нажмите кнопку **▶ OK**.

- На дисплее появится индикация **[Удаление!]** и начнется процесс удаления. По завершении удаления появится сообщение **[Все удалено]**.

### ПРИМЕЧАНИЕ

- После удаления файлы нельзя восстановить, поэтому перед удалением убедитесь, что сделан правильный выбор.
- При использовании в диктофоне карты памяти microSD убедитесь, что выбран желаемый носитель записи **[Встроенная]** или **[Карта microSD]** (см. стр. 77).
- Зabloкированные файлы и файлы, предназначенные только для чтения, нельзя удалить (см. стр. 61).
- Папки **[Диктофон]** (от **[Папка A]** до **[Папка E]** и папка **[FM радио]\***), которые используются в диктофоне по умолчанию, а также папку **[Музыка]** удалить нельзя.  
\* Только модель WS-833
- Подпапки папки **[Музыка]**, за исключением самой папки **[Музыка]**, могут быть удалены.
- Файлы, не распознаваемые диктофоном, не будут удалены, как и папки, в которых находятся эти файлы. Для удаления таких файлов и папок диктофон необходимо подключить к компьютеру.
- Перед удалением файла или папки зарядите или замените батарейку, чтобы гарантировать, что батарейка не разрядится в процессе удаления. Для завершения процесса удаления может понадобиться более 10 секунд. Для предотвращения риска повреждения данных не пытайтесь выполнять следующие операции до завершения удаления:
  - 1 Отключение адаптера переменного тока
  - 2 Извлечение батарейки
  - 3 Извлечение карты памяти microSD (если в качестве носителя записи выбрано **[Карта microSD]**).

# FM Радио (только модель WS-833)

## Перед использованием функции FM радио

Качество приема радиосигналов значительно варьируется в зависимости от места использования радиоприемника. Прием часто можно улучшить путем изменения положения или ориентации антенны или путем переноса в более благоприятное для приема сигналов место, например, ближе к окну.

4

Перед использованием функции FM радио

### ПРИМЕЧАНИЕ

- Входящие в комплект наушники выполняют функцию FM антенны. Если наушники не подключены, появляется сообщение [Подкл. гарнит], и прием сигналов радиостанций FM будет невозможен.



### СОВЕТ

- Прием сигналов FM радиостанций может быть недоступен в помещении или за зданием. Прием можно улучшить, подойдя к окну помещения или выйдя из-за здания.

### ПРИМЕЧАНИЕ

- Прием FM радиостанции невозможен вне зоны вещания радиостанции и в случае блокирования сигналов горами или другими топографическими объектами.
- Даже если диктофон находится в зоне вещания, прием сигналов радиостанций может оказаться невозможным в местах, распространение сигналов в которых затруднено (например, в тоннелях, подземных переходах, офисных зданиях, жилых зданиях и за зданиями).
- При использовании диктофона для прослушивания радиопередач не используйте мобильный телефон, компьютер, телевизор или другой электрический прибор вблизи диктофона. Такие устройства могут создавать помехи.
- При использовании диктофона с подключенным адаптером переменного тока (например, модели A514) будет слышен шум. В случае использования функции FM радио всегда пользуйтесь батарейками.



# Автоматический поиск и сохранение радиостанций в память

## Поиск и запись локальной радиостанции [Сканирование]

Выполните следующие действия, чтобы задать и сохранить частоту принимаемой в вашей области FM радиостанции.

- 1 Подсоедините наушники к гнезду EAR диктофона.
- 2 Нажмите кнопку F1 (ДОМОЙ), чтобы открыть экран [Домой].
- 3 С помощью кнопки +/-, ►► или ◀◀ выберите [FM радио].

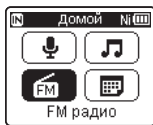
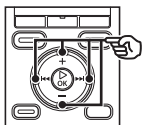

- 4 Нажмите кнопку ► ОК.
- 5 Нажмите кнопку MENU/SCENE.

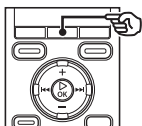

- 6 Нажмите кнопку ► ОК, чтобы переместить курсор на интересующий пункт настройки.

- 7 С помощью кнопки +/- выберите [Уст.станции].

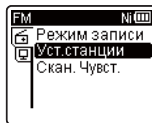

- 8 Нажмите кнопку ► ОК.



- 9 С помощью кнопки +/- выберите [Сканирование].

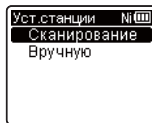

- 10 Нажмите кнопку ► ОК.

## Поиск и запись локальной радиостанции [Сканирование]

- 11** С помощью кнопки +/- выберите [Старт].

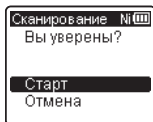
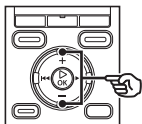

- 12** Нажмите кнопку ► ОК.

- Операция завершается, когда на дисплее появляется сообщение [Установка по скан завершена].

### СОВЕТ

- Порядковые номера записанных станций автоматически сортируются по частоте.
- В память устройства можно записать до 30 радиостанций. При попытке сохранить более 30 станций появится сообщение [Предвар настройка Полная].

# Прослушивание FM радио

## Прослушивание FM радио

Выполните следующие действия, чтобы прослушивать стереофоническое радио FM на диктофоне.

**1** Установите режим FM радио, выполнив шаги 1–4 процедуры, приведенной в разделе «Автоматический поиск и сохранение радиостанций в память» (☞ стр. 49).

**2** С помощью кнопки ►► или ◀◀ выберите радиостанцию.

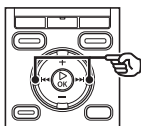

### СОВЕТ

- Путем выбора режима ввода частоты и регулировки частоты вручную иногда можно принимать сигналы радиостанции, которая не была обнаружена при автоматическом поиске (☞ стр. 52).
- Принимаемую радиостанцию можно добавить в память радиостанций (☞ стр. 53).
- Чтобы прекратить прослушивание FM радио, нажмите кнопку **F1 (ДОМОЙ)** для возврата к экрану [Домой].
- Радиопередачи можно прослушивать через встроенный динамик диктофона при подключенных наушниках (☞ стр. 81).

**3** С помощью кнопки +/- отрегулируйте громкость до требуемого уровня.



- Уровень громкости регулируется в диапазоне от [00] до [30]. Чем выше значение, тем громче звук.

## Настройки FM радио

Функция FM радио включает возможности автоматического поиска и сохранения радиостанций, а также установки чувствительности сканирования при автоматическом поиске.

<b>[Уст. станции]</b> (☞ стр. 49)	Используется для поиска местных радиостанций и записи принимаемых радиостанций в список.
<b>[Скан. Чувст.]</b> (☞ стр. 81)	Устанавливает чувствительность сканирования во время автоматического поиска.
<b>[ВЫХОД]</b> (☞ стр. 81)	Используется, чтобы указать, будут ли FM радиостанции прослушиваться через наушники или через динамик.

## Выбор режима приема

В зависимости от условий приема можно выбрать различные режимы приема. Если интересующая радиостанция имеет слишком слабый сигнал для ее автоматического поиска и сохранения, можно выбрать ручной прием, чтобы установить частоту вручную.

**1 Установите режим FM радио, выполнив шаги 1–4 процедуры, приведенной в разделе «Автоматический поиск и сохранение радиостанций в память» (см. стр. 49).**

**2 Нажмите кнопку F2, чтобы выбрать требуемый режим приема.**

### СОВЕТ

- После сохранения радиостанции (см. стр. 49) при каждом нажатии кнопки **F2** диктофон переключается между режимом предварительной установки и режимом ввода частоты.
- Режим предварительной установки недоступен, если не было сохранено ни одной радиостанции.

**3 Нажмите кнопку ►►► или ◀◀◀, чтобы изменить режим приема.**

### Режим предустановки

- Кнопка ►►► или ◀◀◀ позволяет выбирать сохраненные радиостанции (по порядковому номеру).
  - а Порядковый номер сохраненной радиостанции



### Режим ввода частоты (автоматический прием/ручной прием)

- С помощью кнопки ►►► или ◀◀◀ измените принимаемую частоту радио FM (ручной прием).
- Нажмите и удерживайте кнопку ►►► или ◀◀◀, чтобы продолжить сканирование до следующей обнаруженной радиостанции (автоматический прием).
  - б Принимаемая частота
- В случае приема частоты ранее не сохраненной радиостанции нажатие кнопки **F2** переключает на ближайшую к текущей частоте сохраненную радиостанцию.
- Снижение чувствительности сканирования иногда может позволить принимать сигналы станций, которые тяжело принимать из-за помех и других проблем (см. стр. 81).

# Сохранение радиостанций

## Сохранение радиостанции, принимаемой в ручном режиме [Вручную]

Выполните следующие действия, чтобы добавить радиостанцию, принимаемую в режиме ввода частоты, в список сохраненных радиостанций.

- 1** Установите режим FM радио, выполнив шаги 1–4 процедуры, приведенной в разделе «Автоматический поиск и сохранение радиостанций в память» (стр. 49).
- 2** Нажмите кнопку F2, чтобы выбрать режим ввода частоты.
- 3** С помощью кнопки ►► или ◀◀ выберите радиостанцию, которую необходимо сохранить.
- 4** Нажмите кнопку MENU/SCENE.

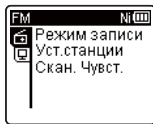
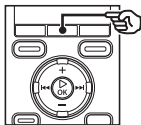

- 5** Нажмите кнопку ►OK, чтобы переместить курсор на интересующий пункт настройки.

- 6** С помощью кнопки +/- выберите [Уст.станции].

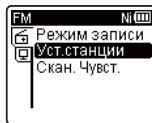

- 7** Нажмите кнопку ►OK.
- 8** С помощью кнопки +/- выберите [Вручную].

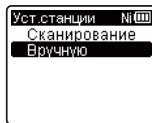

- 9** Нажмите кнопку ►OK.

# Сохранение радиостанций

## Сохранение радиостанции, принимаемой в ручном режиме [Вручную]

- 10** С помощью кнопки **+/-** выберите **[Сохранить пресет]**.

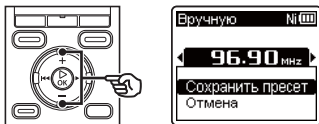

- 11** Нажмите кнопку **▶ ОК**.

- Процедура завершается появлением сообщения **[Пресет (номер) сохранен]**.

### СОВЕТ

- В память устройства можно записать до 30 радиостанций. При попытке сохранить более 30 станций появится сообщение **[Предвар настройка Полная]**.
- Порядковые номера записанных станций автоматически сортируются по частоте.

# Удаление сохраненных радиостанций

## Удаление сохраненной радиостанции

- 1 Установите режим FM радио, выполнив шаги 1–4 процедуры, приведенной в разделе «Автоматический поиск и сохранение радиостанций в память» (стр. 49).
- 2 Нажмите кнопку F2, чтобы выбрать режим предустановки.
- 3 С помощью кнопки ►► или ◄◄ выберите порядковый номер радиостанции, которую необходимо удалить.
- 4 Нажмите кнопку ERASE.

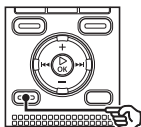

- 5 С помощью кнопки +/- выберите [Удал. предуст.].



- 6 Нажмите кнопку ►OK.



- Процедура завершается появлением сообщения [Пресет (номер) удален].

### СОВЕТ

- Порядковые номера записанных станций автоматически сортируются по частоте.

# Запись FM радио

## Запись FM радио

Даже в случае хорошего приема FM радиостанции после начала записи в определенных условиях могут записываться шумы. Чтобы избежать этой проблемы, заранее выполните пробную запись. Попробуйте записать радиостанцию с хорошим сигналом.

### ПРИМЕЧАНИЕ

- Запись будет недоступна, если параметр **[ВЫХОД]** в меню **[FM]** установлен в **[Динамик]**. Перед началом записи установите этот параметр в **[Наушники]** (см. стр. 81).

4

Запись FM радио

- 1 Установите режим FM радио, выполнив шаги 1–4 процедуры, приведенной в разделе «Автоматический поиск и сохранение радиостанций в память» (см. стр. 49).**
- 2 С помощью кнопки **▶▶** или **◀◀** выберите радиостанцию, передачу которой необходимо записать.**

- 3 Нажмите кнопку REC (●), чтобы начать запись.**

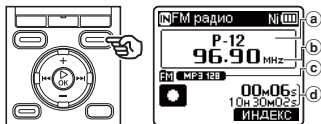

- Порядковый номер принимаемой радиостанции
  - Принимаемая частота
  - Индикатор папки, в которую будет сохранена запись, и индикатор формата записи
  - Истекшее время записи и доступное время записи
- Загорится светодиодный индикатор, и на экране появится [●].

- 4 Для остановки записи нажмите кнопку STOP (■).**

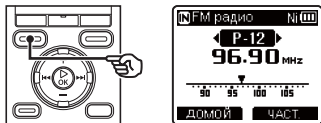

- Записываемый файл автоматически сохраняется в папку **[FM радио]** в папке **[Диктофон]**.



## Запись FM радио

### СОВЕТ

- Имена файлов записей FM радио имеют префикс «FM» и содержат время записи (см. стр. 27).  
FM130715\_0007.MP3  
Дата: 130715 (15 июля 2013 г.)

### ПРИМЕЧАНИЕ

- При записи FM радио обязательно подключайте наушники к гнезду **EAR**.

## Установка параметров в меню

### Основные операции

Параметры организованы в меню в виде вкладок, что позволяет быстро установить интересующий параметр путем выбора вкладки и перехода к соответствующему параметру на вкладке. Выполните следующие действия, чтобы установить параметр в меню.

- 1 Во время записи/ воспроизведения или когда диктофон находится в режиме остановки, нажмите кнопку MENU/SCENE.**

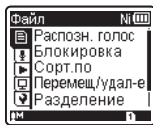
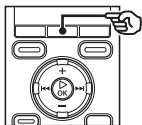

#### СОВЕТ

- Некоторые меню содержат параметры, которые можно установить во время записи/ воспроизведения (см. стр. 60).

- 2 С помощью кнопки +/- выберите вкладку, содержащую параметр, который необходимо установить.**

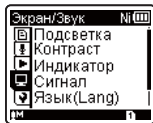

- 3 Нажмите кнопку ►OK, чтобы переместить курсор на интересующий пункт настройки.**

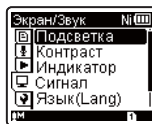

- Эту операцию также можно выполнить с помощью кнопки ►►I.

- 4 С помощью кнопки +/- выберите интересующий параметр.**

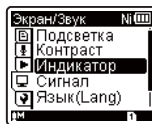

- При переходе от одной вкладки к другой экран меню изменяется.

# Установка параметров в меню

## Основные операции

### 5 Нажмите кнопку ►OK.



- На экране появится установленное значение выбранного параметра.
- Эту операцию также можно выполнить с помощью кнопки ►►.

### 6 Измените значение с помощью кнопки +/-.



### 7 Нажмите кнопку ►OK для подтверждения выбора.



- На экране появится сообщение с информацией о вводе значения.
- Нажатие кнопки I◀◀ вместо кнопки ►OK отменяет ввод значения и возвращает к предыдущему экрану.

### 8 Для выхода из экрана меню нажмите кнопку STOP (■).



- Если экран меню отображается во время записи или воспроизведения, нажмите кнопку **MENU/SCENE**, чтобы вернуться к предыдущему экрану без остановки записи или воспроизведения.

#### ПРИМЕЧАНИЕ

- Для параметров в меню, которые устанавливаются, когда диктофон находится в режиме остановки, диктофон выходит из меню и возвращается в режим остановки, если в течение 3 минут не было выполнено ни одной операции. В этом случае значение параметра не изменяется.
- Для параметров в меню, которые устанавливаются во время записи/воспроизведения, диктофон выходит из меню, если в течение 8 секунд не было выполнено ни одной операции.

## Основные операции

### ■ Параметры в меню, которые можно установить во время записи

- Уровень записи
- Зум микрофона<sup>\*1</sup>
- Фильтр н.част.
- VCVA
- Подсветка
- Индикатор

### ■ Параметры в меню, которые можно установить во время воспроизведения

- Свойства
- Шумоподавление<sup>\*2</sup>
- Баланс. голоса<sup>\*2\*3</sup>
- Голос. фильтр<sup>\*2\*4</sup>
- Режим воспр.
- Эквалайзер<sup>\*5</sup>
- Пропуск
- Подсветка
- Индикатор

### ■ Параметры в меню, которые можно установить во время прослушивания радио (только модель WS-833)

- Режим записи<sup>\*6</sup>
- Set stations<sup>\*6</sup>
- Скан. Чувст.<sup>\*6</sup>
- Подсветка
- Индикатор
- ВЫХОД<sup>\*6</sup>

\*1 Только модель WS-833

\*2 Функция активна только в режиме [Диктофон].

\*3 Только модели WS-833 и WS-832

\*4 Только модель WS-831

\*5 Функция активна только в режиме [Музыка].

\*6 Недоступно для выбора во время записи радиопередачи.

## Извлечение фрагментов речи из записанных файлов [Распозн. голос]

Функция [Распозн. голос] извлекает фрагменты речи из файла, записанного диктофоном.

Более подробная информация приведена в разделе «Извлечение фрагментов речи из записанных файлов [Распозн. голос]» (☞ стр. 82).

 Только модели WS-833 и WS-832

## Предотвращение случайного удаления файлов [Блокировка]

Функции блокировки файлов позволяет заблокировать важные файлы для предотвращения их случайного удаления. После блокирования файл не будет удален даже в случае выполнения операции удаления всех файлов в папке (☞ стр. 46).

- 1 Выберите файл, который необходимо заблокировать** (☞ стр. 24).

[ВКЛ]:

Файл заблокирован.

[ВЫКЛ]:

Блокировка файла отменена.

## Сортировка файлов [Сорт.по]

Порядок воспроизведения файлов в папке можно изменить.

- 1 С помощью кнопки +/- выберите [Имя файла], [Дата по воз] или [Дата по убыв].**

[Имя файла]:

Автоматическая сортировка файлов по имени.

[Дата по воз]:

Автоматическая сортировка файлов по дате (дате/времени записи) от более старых к более новым.

[Дата по убыв]:

Автоматическая сортировка файлов по дате (дате/времени записи) от более новых к более старым.

- 2 С помощью кнопки +/- выберите [Диктофон] или [Музыка].**

[Диктофон]:

Сортировка всех файлов в папке [Диктофон] (включая файлы в папке [FM радио]\*).

[Музыка]:

Сортировка всех файлов в папке [Музыка].

\* Только модель WS-833

### ПРИМЕЧАНИЕ

- В случае выбора [Имя файла] файлы сортируются по первым 20 символам имен.

## Перемещение/копирование файлов [Перемещ/удал-е]

Файлы, сохраненные на внутренней памяти или на карте памяти microSD, могут быть перемещены или скопированы на носители памяти.

Описание соответствующей процедуры приведено в разделе «**Перемещение/копирование файлов [Перемещ/удал-е]**» (см. стр. 84).



**Только модели WS-833 и WS-832**

## Разделение файлов на фрагменты [Разделение]

Файлы большого размера или файлы с большой продолжительностью записи можно разделять на фрагменты для упрощения работы с ними и их редактирования.

Описание соответствующей процедуры приведено в разделе «**Разделение файла [Разделение]**» (см. стр. 87).

## Отображение информации о файле или папке [Свойства]

С помощью экрана меню можно просмотреть информацию о файле или папке.

### Информация о файле

#### 1 С помощью кнопки +/- переключите экран.

• Отображается следующая информация: [Имя], [Дата], [Размер], [Битрейт]<sup>\*1</sup>, [Автор]<sup>\*2</sup> и [Альбом]<sup>\*2</sup>.

\*1 При выборе файла формата линейной PCM параметр [Битрейт] будет отображать частоту дискретизации и разрядность.

\*2 Если файл не содержит информации в тэгах, будут отображаться поля [UNKNOWN\_ARTIST] и [UNKNOWN\_ALBUM].

### Информация о папке

#### 1 С помощью кнопки +/- переключите экран.

• Отображается следующая информация: [Имя], [Файл] (количество файлов) и [Папка] (количество папок).

• Параметр [Папка] не отображается в режиме [Диктофон].

• Отображаемое количество файлов не включает файлы в форматах, которые не распознаются диктофоном.

# Меню записи [Запись]

## Выбор чувствительности при записи [Уровень записи]

Уровень записи (чувствительность) можно менять в соответствии с условиями записи.

### [Высокая]:

Самая высокая чувствительность записи. Подходит для записи лекций, больших конференций и других мероприятий с удаленными или тихими источниками звука.

### [Средняя]:

Подходит для записи обсуждений и совещаний небольших групп.

### [Низкая]:

Самая низкая чувствительность. Подходит для записи диктовки.

### [Вручную]\*:

Позволяет вручную устанавливать чувствительность записи равной одному из 30 уровней.

\* Только модель WS-833

## СОВЕТ

- Для записи голоса без помех установите [Уровень записи] в [Низкая] и поднесите встроенный микрофон диктофона ко рту говорящего (на расстоянии от 5 до 10 см).

## ПРИМЕЧАНИЕ

- Если параметр [Уровень записи] установлен в [Высокая], [Средняя] или [Низкая], уровень записи регулируется автоматически. Слишком громкий звук может приводить к записи шума независимо от того, установлен ли параметр [Уровень записи] в [Высокая], [Средняя] или [Низкая].

## Регулировка уровня записи

**!** Только модель WS-833

- Отрегулируйте уровень записи с помощью кнопки **▶▶** или **◀◀** во время записи или приостановки записи.



- При увеличении значения [Уровень записи] повышается уровень записи и увеличивается показание индикатора уровня.

## ПРИМЕЧАНИЕ

- При установке диктофона во [Вручную] функция ограничения уровня записи будет отключена. Если на дисплее отображается [OV], записанный звук будет искажен. Отрегулируйте настройки уровня записи так, чтобы индикация [OV] не отображалась.

## Установка режима записи [Режим записи]

Диктофон позволяет искать компромисс между качеством звука и временем записи. Выберите режим записи, который больше подходит для имеющихся условий записи.

[PCM 44.1kHz]<sup>\*1</sup>

[MP3 256kbps]<sup>\*1</sup>

[MP3 192kbps]<sup>\*2</sup>

[MP3 128kbps]<sup>\*2</sup>

[WMA 32kbps mono]<sup>\*3</sup>

[WMA 8kbps mono]<sup>\*3</sup>

\*1 Только модели WS-833 и WS-832

\*2 Только модель WS-831

\*3 Монофоническая запись

### СОВЕТ

- Качество звука увеличивается с увеличением значения скорости записи.
- При выборе более высокой скорости записи размер файла увеличивается. Перед записью убедитесь, что имеется достаточно свободной памяти.
- Для качественной записи конференций и презентаций рекомендуется устанавливать параметр [Режим записи] в [MP3 128kbps] или выше.

### ПРИМЕЧАНИЕ

- Если для параметра [Режим записи] выбран режим стерео, запись с подключенного монофонического микрофона будет вестись только на левый канал.

## Выбор направленности микрофона [Зум микрофона]

Встроенный стереофонический микрофон диктофона обеспечивает выбор направленности от стереофонической записи широкой направленности до узконаправленной записи.

**!** Только модель WS-833

- 1 Для регулировки направленности встроенного стереофонического микрофона используйте кнопку +/-.



- Кнопка + увеличивает направленность.
- Кнопка - позволяет вести стереофоническую запись с широкой направленностью.
- Снижение направленности и расширение области приема звука придает записям более сильный стереофонический эффект.
- Этот параметр можно регулировать от [-3] до [+6].



## Выбор направленности микрофона [Зум микрофона]

### Функция зума микрофона



### ПРИМЕЧАНИЕ

- Функция [Зум микрофона] оптимизирована для использования со встроенным стереофоническим микрофоном диктофона. Следует иметь в виду, что при использовании отдельно приобретенного микрофона или записи с другого, подключенного кабелем устройства запись может оказаться невозможной.
- При использовании функции [Зум микрофона] заряд батареи может расходоваться быстрее.

## Уменьшение шума при записи [Фильтр н. част.]

Функция фильтра низких частот диктофона позволяет вести запись с подавлением шума кондиционеров и низкочастотных звуков от такого оборудования, как проекторы.

### [Вкл]:

Включает функцию фильтра низких частот.

### [Выкл]:

Выключает функцию фильтра низких частот.

## Запись с голосовым управлением [VCVA]

Функция записи с голосовым управлением (VCVA) автоматически запускает запись при обнаружении звука громче заданного уровня голосовой активации и автоматически приостанавливает запись при снижении уровня громкости. Используйте эту функцию для автоматического пропуска ненужных фрагментов без звука (например, продолжительных пауз во время конференций), что экономит память.

### [Вкл]:

Включает функцию VCVA. Уровень голосовой активации, который используется для функции VCVA, можно регулировать (см. стр. 66).

### [Выкл]:

Выключает функцию VCVA. Восстанавливает нормальный режим записи.

## Регулировка уровня голосовой активации для функции записи с голосовым управлением

### 1 Нажмите кнопку REC (●), чтобы начать запись.

- Запись автоматически приостанавливается спустя примерно 1 секунду после снижения громкости ниже установленного уровня активации. На дисплее мигает сообщение [Ожидание]. Светодиодный индикатор загорается, когда начинается запись, и мигает в режиме паузы записи.

### 2 С помощью кнопки ►► или ◀◀ отрегулируйте уровень голосовой активации.

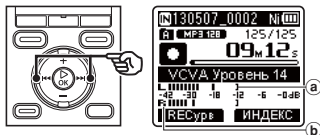

- a) Уровень голосовой активации (перемещается влево/вправо в соответствии с установленным уровнем)
  - b) Индикатор уровня (изменяется пропорционально громкости записываемых звуков)
- Этот параметр можно регулировать от [01] до [23].

## СОВЕТ

- При увеличении значения параметра уровень чувствительности функции VCVA возрастает, что позволяет включать запись по более тихим звукам.
- Отрегулируйте уровень голосовой активации функции VCVA в соответствии с условиями записи (например, с учетом высоких уровней шума окружающей среды и т. п.).
- Чтобы избежать ошибок при записи, рекомендуется заранее выполнить пробную запись для корректировки уровня голосовой активации.

### Только модель WS-833:

- Чтобы изменить уровень записи (см. стр. 63), когда функция VCVA установлена во [Вручную], нажмите кнопку F1. Диктофон переходит в режим регулировки уровня записи. Повторно нажмите кнопку F1, чтобы вернуться в режим регулировки уровня голосовой активации.

## ПРИМЕЧАНИЕ

- При использовании функции [VCVA] следующие функции будут недоступны:
  - [V-Sync зап.] (см. стр. 67)

## Функция записи с синхронизацией по голосу [V-Sync зап.]

Функция записи с синхронизацией по голосу автоматически запускает запись при обнаружении звука громче заданного уровня синхронизации по голосу (уровень обнаружения) и автоматически останавливает запись при снижении уровня громкости. При записи музыкальных композиций с другого устройства, подключенного к диктофону, используйте функцию записи с синхронизацией по голосу для обнаружения фрагментов без звука между музыкальными дорожками и записи каждой дорожки в отдельный файл.

[1секунда], [2секунды], [3секунды],  
[5секунды]:

Установка времени обнаружения. Диктофон переходит в режим ожидания, если уровень входного сигнала (уровень записи) находится ниже установленного уровня в течение не менее времени обнаружения.

[Выкл]:

Запись ведется в нормальном режиме.

## Регулировка уровня для записи с синхронизацией по голосу

- 1 Нажмите кнопку REC (●), чтобы подготовиться к записи.
- 2 С помощью кнопки ►►► или ◀◀◀ отрегулируйте уровень синхронизации по голосу.

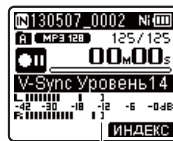

Уровень синхронизации по голосу (перемещается влево/вправо в соответствии с установленным уровнем)

- Уровень синхронизации по голосу регулируется в диапазоне от [01] до [23].
- При увеличении значения параметра уровень чувствительности возрастает, что позволяет включать запись по более тихим звукам.

### СОВЕТ

#### Только модель WS-833

- Чтобы изменить уровень записи (см. стр. 63) во время регулировки уровня синхронизации по голосу в режиме [Вручную], нажмите кнопку F1. Диктофон переходит в режим регулировки уровня записи. Повторно нажмите кнопку F1, чтобы вернуться в режим регулировки уровня синхронизации по голосу.

### 3 Нажмите кнопку **REC** (●) еще раз.

- На дисплее мигает сообщение [**Ожидание**] и мигает светодиодный индикатор.
- Запись начинается автоматически, если уровень входного сигнала превышает уровень синхронизации по голосу.

#### СОВЕТ

- Диктофон автоматически прекращает запись и возвращается в режим ожидания записи, если уровень входного сигнала находится ниже уровня синхронизации по голосу в течение как минимум времени обнаружения. Каждый раз, когда диктофон переходит в режим ожидания, текущий файл записи закрывается. При следующем обнаружении сигнала запись продолжается в новый файл.
- Нажмите кнопку **STOP** (■), чтобы остановить сеанс записи с синхронизацией по голосу.

#### ПРИМЕЧАНИЕ

- При использовании функции [**V-Sync зап.**] следующие функции будут недоступны:
  - [**VCVA**] (стр. 65)

# Меню воспроизведения [Воспроизвед-е]

## Пропуск тишины во время воспроизведения [Воспр. голоса]

Функция **[Воспр. голоса]** позволяет воспроизводить только те фрагменты записанного файла, в которых записана речь.

 **Только модели WS-833 и WS-832**

### ПРИМЕЧАНИЕ

- Фрагменты файла с речью необходимо извлечь заранее (см. стр. 82).

### [ВКЛ]:

Автоматический пропуск тишины в файле и воспроизведение только фрагментов речи.

### [Выкл]:

Функция воспроизведения голоса отключена.

### ПРИМЕЧАНИЕ

- Функция **[Воспр. голоса]** доступна только в режиме **[Диктофон]**.

## Поочередное воспроизведение с нормальным уровнем громкости и без звука [Затенение]

Функция затененного воспроизведения диктофона позволяет повторно воспроизводить фрагмент, выбранный в функции повторного воспроизведения ABC (см. стр. 40). Первый раз фрагмент воспроизводится с нормальным уровнем громкости (с целью прослушивания при изучении иностранного языка), а второй раз — с отключенным звуком или с уменьшенной громкостью (с целью самостоятельного повторения). Эти две операции поочередно повторяются. Эта функция удобна для изучения иностранного языка.

### [Тихий]:

Воспроизводит повторяемый фрагмент с отключенным звуком после однократного воспроизведения с нормальным уровнем громкости.

### [Низкая громк]:

Воспроизводит повторяемый фрагмент с низким уровнем громкости после однократного воспроизведения с нормальным уровнем громкости.

### [Выкл]:

Отключает функцию затененного воспроизведения.

### ПРИМЕЧАНИЕ

- Затененное воспроизведение доступно только при использовании функции повторного воспроизведения ABC (см. стр. 40).

## Уменьшение шума при воспроизведении [Шумоподавление]

Используйте функцию [Шумоподавление], чтобы уменьшить шум, если записанный голос трудно различить.

### [Высокая][Низкая]:

Подавляет шум окружающей среды, повышая качество воспроизводимого звука.

### [Выкл]:

Функция шумоподавления отключена.

### ПРИМЕЧАНИЕ

- Функция [Шумоподавление] доступна только в режиме [Диктофон].
- При использовании функции [Шумоподавление] заряд батарейки может расходоваться быстрее.
- При использовании функции [Шумоподавление] следующие функции будут недоступны:
  - Изменение скорости/тембра\* во время воспроизведения (стр. 38)

\* Только модели WS-833 и WS-832

## Корректировка фрагментов с низкой громкостью во время воспроизведения [Баланс. голоса]

Функция [Баланс. голоса] корректирует фрагменты низкого уровня громкости записанных аудиофайлов с целью увеличения их громкости.

Используйте эту функцию для увеличения громкости и повышения четкости тихих фрагментов с записью речи. Функцию можно использовать для файлов, хранящихся в папках аудиозаписей (от [E1] до [E1]).



### Только модели WS-833 и WS-832

### [ВКЛ]:

Корректировка фрагментов аудиофайлов с низкой громкостью во время воспроизведения с целью увеличения их громкости.

### [Выкл]:

Функция балансировки голоса отключена.

### ПРИМЕЧАНИЕ

- Функция [Баланс. голоса] доступна только в режиме [Диктофон].
- При использовании функции [Баланс. голоса] заряд батарейки может расходоваться быстрее.
- Если одновременно выбраны функции [Баланс. голоса] и [Сцена воспр.], приоритет будут иметь параметры [Сцена воспр.]. Параметры [Сцена воспр.] изменить нельзя (стр. 74).

## Повышение чистоты голоса [Голос. фильтр]

При нормальном воспроизведении или быстром/медленном воспроизведении функция голосового фильтра удаляет низкие и высокие частоты и выделяет голоса, делая их более четкими.



Только модель WS-831

### [Вкл]:

Включает функцию голосового фильтра.

### [Выкл]:

Отключает функцию голосового фильтра.

### ПРИМЕЧАНИЕ

- Функция [Голос. фильтр] доступна только в режиме [Диктофон].
- При использовании функции [Голос. фильтр] заряд батарейки может расходоваться быстрее.
- Если одновременно выбраны функции [Голос. фильтр] и [Сцена воспр.], приоритет будут иметь параметры [Сцена воспр.]. Параметры [Сцена воспр.] изменить нельзя (стр. 74).

## Выбор режимов воспроизведения [Режим воспр.]

В диктофоне предусмотрено несколько режимов воспроизведения в зависимости от предпочтений прослушивания.

- 1 С помощью кнопки +/- выберите [Диктофон] или [Музыка].

---

Если выбрано [Диктофон]

- 2 С помощью кнопки +/- выберите [Файл] или [Папка].

[Файл]:

Останавливает воспроизведение после завершения воспроизведения текущего файла.

[Папка]:

Поочередно воспроизводит все файлы в папке и останавливает воспроизведение после завершения воспроизведения последнего файла в папке.

---

Если выбрано [Музыка]

- 2 С помощью кнопки +/- выберите [Зона воспроиз.], [Повтор] или [Случайно].

[Зона воспроиз.]:

Позволяет выбрать диапазон файлов для воспроизведения.

[Повтор]:

Повторно воспроизводит файлы в выбранном диапазоне.

[Случайно]:

Воспроизводит файлы в выбранном диапазоне в случайном порядке.

### 3 С помощью кнопки +/- выберите требуемую настройку.

Если выбрано [Зона воспроиз.]:  
[Файл], [Папка], [Все]:

Укажите диапазон файлов для воспроизведения.

Если выбрано [Повтор] или [Случайно]:

[Вкл]:

Файлы в выбранном диапазоне воспроизведения воспроизводятся повторно или в случайном порядке.

[Выкл]:

Отменяет повторное воспроизведение и воспроизведение в случайном порядке.

### ПРИМЕЧАНИЕ

- Если параметр [Зона воспроиз.] установлен в [Файл], после воспроизведения последнего файла в папке на дисплее в течение 2 секунд мигает индикация [Конец файла], после чего воспроизведение останавливается в начальной точке последнего файла.
- Если параметр [Зона воспроиз.] установлен в [Папка], после воспроизведения последнего файла в папке на дисплее в течение 2 секунд мигает индикация [Конец файла], после чего воспроизведение останавливается в начальной точке первого файла в папке.
- Если параметр [Зона воспроиз.] установлен во [Все], после воспроизведения последнего файла в текущей папке начинается воспроизведение первого файла в следующей папке. Когда воспроизведение достигает конца последнего файла в диктофоне, на дисплее в течение 2 секунд индикация [Конец файла] мигает, после чего воспроизведение останавливается в начальной точке первого файла в диктофоне.



## Изменение качества воспроизведения музыки [Эквалайзер]

Настройки эквалайзера диктофона позволяют изменять качество воспроизведения музыки по желанию.

### Если выбрано [Пользователь]

- 1 Нажмите кнопку ►►.
- 2 С помощью кнопки ►►| или |◀◀ выберите частотный диапазон.
  - Для частотных диапазонов [60 Hz], [250 Hz], [1 kHz], [4 kHz] и [12 kHz] можно установить различные уровни.
- 3 Установите уровень с помощью кнопки +/-.
  - Уровни можно устанавливать в значения от [-6] до [+6] с шагом 1 дБ.
  - Увеличение уровня усиливает соответствующий частотный диапазон.
  - Чтобы изменить уровень для другого частотного диапазона, повторите шаги 2 и 3.

### ПРИМЕЧАНИЕ

- Функция [Эквалайзер] доступна только в режиме [Музыка].

## Установка времени пропуска [Пропуск]

Функция [Пропуск] позволяет пропускать заданное время при воспроизведении файла вперед (пропуск вперед) или назад (пропуск назад). Она удобна для изменения точки воспроизведения или повторного воспроизведения короткого фрагмента.

- 1 С помощью кнопки +/- выберите [Пропуск вперед] или [Пропуск назад].

### [Пропуск вперед]:

Начинает воспроизведение после перемещения точки воспроизведения на заданное время вперед.

### [Пропуск назад]:

Начинает воспроизведение после перемещения точки воспроизведения на заданное время назад.

- 2 Выберите необходимую установку с помощью кнопки +/-.

### Если выбрано [Пропуск вперед]:

[Файл пропуск], [10сек пропуск], [30сек пропуск], [1мин пропуск], [5мин пропуск], [10мин пропуск]

### Если выбрано [Пропуск назад]:

[Файл пропуск], от [1сек пропуск] до [3сек пропуск], [5сек пропуск], [10сек пропуск], [30сек пропуск], [1мин пропуск], [5мин пропуск]

# Меню воспроизведения [Воспроизвед-е]

## ПРИМЕЧАНИЕ

- В случае пропуска вперед/назад на заданный промежуток времени, содержащий индексную метку/временную метку или начальную точку файла, воспроизведение будет начинаться с метки или с начала файла.

## Воспроизведение с пропуском вперед/назад

- 1 **Нажмите кнопку ► ОК, чтобы начать воспроизведение.**
- 2 **Нажмите кнопку ►► или ◀◀ во время воспроизведения.**

- Воспроизведение начинается после пропуска заданного времени вперед или назад.

## Выбор сохраненного шаблона параметров воспроизведения [Сцена воспр.]

В диктофоне предусмотрено 2 заранее сохраненных шаблона [Транскрипция] и [Изучение языка] с оптимальными настройками для соответствующих условий воспроизведения. При выборе одного из этих шаблонов за одну операцию можно ввести несколько параметров, рекомендуемых для записи.

### [Транскрипция]:

Является удобной настройкой для транскрибирования речевого аудиофайла, например, записи конференции или интервью. Функции кнопок диктофона изменяются в соответствии с потребностями транскрибирования.

### [Транскрипция]

[STOP (■)]	[Автовоз(3 с)]
[►►] (CUE)	[Воспр. x3,5] <sup>*1</sup> [Воспр. x2,0] <sup>*2</sup>
[◀◀] (REV)	[Проверка]
[►►] (SKIP)	[10сек пропуск]
[◀◀] (SKIP)	[3сек пропуск]
[Баланс. голоса] <sup>*1</sup> [[Голос. фильтр] <sup>*2</sup> ]	[ВКЛ]

### [Изучение языка]:

Функции кнопок диктофона изменяются в соответствии с потребностями изучения языка.

### [Изучение языка]

[STOP (■)]	[Стоп]
[►►] (CUE)	[Воспр. x2,5] <sup>*1</sup> [Воспр. x2,0] <sup>*2</sup>
[◀◀] (REV)	[Проверка]
[►►] (SKIP)	[10сек пропуск]
[◀◀] (SKIP)	[3сек пропуск]
[Баланс. голоса] <sup>*1</sup> [[Голос. фильтр] <sup>*2</sup> ]	[Выкл]

\*1 Только модели WS-833 и WS-832

\*2 Только модель WS-831

### СОВЕТ

- Можно нажать кнопку ►►, чтобы просмотреть параметры выбранного шаблона. Нажмите кнопку ◀◀, чтобы вернуться к экрану [Сцена воспр.].

# Меню экрана/звука [Экран/Звук]

## Установки подсветки [Подсветка]

После выполнения операций с кнопками подсветка дисплея включается на установленный период времени.

**[5секунды], [10сек], [30сек], [1мин]:**

Установите период времени включения подсветки.

**[Выкл]:**

Отключает подсветку.

## Регулировка контраста [Контраст]

Контраст дисплея можно установить равным одному из 12 уровней.

- Этот параметр можно регулировать от **[01]** до **[12]**.

## Установка включения светодиода индикатора [Индикатор]

Диктофон можно настроить таким образом, чтобы светодиодный индикатор не включался.

**[Вкл]:**

светодиодный индикатор включается.

**[Выкл]:**

светодиодный индикатор не включается.

## Включение/выключение коротких звуковых сигналов [Сигнал]

Диктофон издает короткие звуковые сигналы при нажатии кнопок и в качестве предупреждений при возникновении ошибок в работе. Можно задать, будет ли диктофон издавать эти звуковые сигналы.

**[Вкл]:**

Короткие звуковые сигналы включены.

**[Выкл]:**

Короткие звуковые сигналы отключены.

## Изменение языка дисплея [Язык(Lang)]

Диктофон позволяет выбрать используемый язык дисплея.

- [Čeština], [Dansk], [Deutsch], [English], [Español], [Français], [Italiano], [Nederlands], [Polski], [Русский], [Svenska], [简体中文], [繁體中文].

### СОВЕТ

- Перечень доступных языков варьируется в зависимости от места приобретения диктофона.

## Выбор вывода звука через динамик [Динамик]

Если наушники не подключены, встроенный динамик можно включить или выключить.

Если выбрано [Выкл], звуки не будут выводиться через динамик даже в случае случайного отключения наушников. Используйте эту установку, чтобы предотвратить возможные неудобные ситуации в общественном транспорте.

### [Вкл]:

Звук диктофона воспроизводится через наушники, если они подключены, или через встроенный динамик, если наушники не подключены.

### [Выкл]:

Звук диктофона не воспроизводится через встроенный динамик, даже если наушники отключены.

### ПРИМЕЧАНИЕ

#### Только модель WS-833

- Установка этой функции применяется только при воспроизведении файла. Информация о выводе звука при прослушивании радио FM приведена в описании параметра [ВЫХОД] меню [FM] (стр. 81).

# Меню устройства [Подменю]

## Выбор носителя записи [Выбор памяти]

Когда в диктофон вставлена карта памяти microSD, можно выбрать, будет ли выполняться запись во внутреннюю память или на карту microSD (см. стр. 17).

### [Встроенная]:

Запись ведется во встроенную память диктофона.

### [Карта microSD]:

Запись ведется на карту памяти microSD.

## Установка режима экономии энергии [Эконом энергии]

Диктофон автоматически выключается по истечении установленного периода времени остановки диктофона после включения питания.

### [5 мин], [10 мин], [30 мин], [1 час]:

Выберите желаемый период времени.

### [Выкл]:

Режим экономии энергии отключен. Следует иметь в виду, что во включенном состоянии диктофон быстро использует заряд батарейки.

## Установка типа используемой батарейки [Батарейка]

Выберите тип используемой батарейки.

### [Ni-MH]

Выберите эту установку при использовании перезаряжаемой никель-металлогидридной аккумуляторной батареи Olympus (модель BR404).

### [Щелочные]

Выберите эту установку при использовании сухой щелочной батарейки.

## Установка даты и времени [Время и дата]

Для упрощения работы с записанными файлами заранее установите дату и время. Если настройки текущей даты и времени неправильны, выполните настройку в соответствии с процедурой, описанной ниже.

- 1 С помощью кнопки ►►► или ◀◀◀ выберите необходимую установку.**

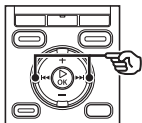

- 2 Измените число с помощью кнопки +/-.**



- Чтобы изменить значение другого параметра, нажмите кнопку ►►► или ◀◀◀ для перемещения мигающего курсора, а затем измените число с помощью кнопки + или -.

- 3 Нажмите кнопку ► ОК для подтверждения выбора.**

## СОВЕТ

- При установке часов или минут каждое нажатие кнопки **F2** переключает отображение между форматом AM/PM и 24-часовым форматом.

**Пример: 10:38 PM**

10:38 PM  
(формат по умолчанию) ↔ 22:38

- При установке года, месяца и даты каждое нажатие кнопки **F2** переключает формат отображения даты.

**Пример: Март 24, 2013**

3М 24Д 2013Г  
(формат по умолчанию)

↓  
24Д 3М 2013Г

↓  
2013Г 3М 24Д

## ПРИМЕЧАНИЕ

- Даже если диктофон не используется в течение продолжительного периода времени, по истечению заряда батареи дату и время необходимо установить повторно.

## Установка соединения USB [Установки USB]

Установка **[ПК]** позволяет подключать диктофон к компьютеру для передачи файлов. Установка **[AC адаптер]** позволяет подключать диктофон к разьему USB адаптера переменного тока (модели A514; не входит в стандартный комплект поставки) для зарядки перезаряжаемой аккумуляторной батареи. Класс соединения USB можно менять в соответствии с необходимым способом использования соединения USB. Описание соответствующей процедуры приведено в разделе «**Установка соединения USB [Установки USB]**» (стр. 89).

## Восстановление установок по умолчанию [Сброс]

Функция **[Сброс]** восстанавливает установки всех функций диктофона в их начальные значения (заводские установки по умолчанию). Настройки времени и нумерации файлов будут сохранены без изменения.

### 1 С помощью кнопки + выберите [Старт].

#### Запись:

Уровень записи: Средняя  
Режим записи: MP3 128kbps  
Зум микрофона<sup>1</sup>: ВЫКЛ  
Фильтр н.част.: ВЫКЛ  
VCA: ВЫКЛ  
V-Sync зап: ВЫКЛ  
Сцена записи: ВЫКЛ

#### Воспроизвед-е:

Воспр. голоса<sup>2,3</sup>: ВЫКЛ  
Затенение: ВЫКЛ  
Шумоподавление<sup>3</sup>: ВЫКЛ  
Баланс. голоса<sup>2,3</sup>: ВЫКЛ  
Голос. фильтр<sup>3,4</sup>: ВЫКЛ  
Режим воспр.:  
Диктофон:  
Зона воспроиз. / Файл  
Музыка:  
Зона воспроиз. / Папка  
Повтор / ВЫКЛ  
Случайно / ВЫКЛ  
Эквалайзер<sup>5</sup>: ВЫКЛ  
Пропуск:  
Пропуск вперед: Файл  
пропуск  
Пропуск назад: Файл  
пропуск  
Сцена воспр.: ВЫКЛ

## Экран/Звук:

Подсветка: 10 сек  
Контраст: Уровень 06  
Индикатор: ВКЛ  
Сигнал: ВКЛ  
Язык(Lang): English  
Динамик: ВКЛ

## Подменю:

Выбор памяти: Встроенная  
Эконом энергии: 10 мин  
батарея: Ni-MH<sup>2</sup>  
Щелочные<sup>4</sup>

Установки USB:  
Соедин. USB: Компьютер  
Класс USB: Класс хранения

## FM<sup>1</sup>:

Режим записи: MP3 128kbps  
Скан. Чувст.: Высокая  
ВЫХОД: Наушники

- \*1 Только модель WS-833
- \*2 Только модели WS-833 и WS-832
- \*3 Функция активна только в режиме [Диктофон].
- \*4 Только модель WS-831
- \*5 Функция активна только в режиме [Музыка].

## Форматирование носителя записи [Форматирование]

При форматировании носителя записи удаляются все содержащиеся на нем файлы. Перед форматированием перенесите все важные файлы на компьютер.

Описание соответствующей процедуры приведено в разделе «**Форматирование носителя записи [Форматирование]**» (стр. 91).

## Просмотр информации о носителе записи [Инфо о памяти]

С помощью экрана меню можно просмотреть общий и свободный объем памяти на носителе записи.

### ПРИМЕЧАНИЕ

- Определенная часть памяти носителя записи используется для управления данными, поэтому фактическая доступная память будет немного меньше отображаемого объема.

## Просмотр информации о диктофоне [Инфо о системе]

С помощью экрана меню можно просмотреть информацию о диктофоне.

- Отображается информация [Модель], [Версия] (версия системы) и [Серийный No] диктофона.



 Только модель WS-833

## Выбор уровня качества записи звука [Режим записи]

Эту установку нельзя изменить при записи FM Радио.

[MP3 256kbps]  
[MP3 128kbps]

## Сохранение радиостанции [Уст.станции]

Радиостанции можно сохранить, чтобы облегчить их дальнейший выбор (см. стр. 49, стр. 53).

## Установка чувствительности сканирования [Скан. Чувст.]

Чувствительность сканирования во время автоматического поиска можно установить. Эту установку нельзя изменить при записи радио.

### [Высокая]:

Поиск радиостанций с высокой чувствительностью. Используйте эту установку в нормальных условиях.

### [Низкая]:

Поиск радиостанций с низкой чувствительностью. Попробуйте использовать эту настройку при наличии таких проблем, как взаимные помехи радиостанций.

## Выбор устройства вывода звука при прослушивании радио FM [ВЫХОД]

Можно указать, будет ли звук радио FM выводиться через наушники или встроенный динамик. Эту установку нельзя изменить при записи радио.

[Наушники]: Звук всегда выводится через наушники. Звук не будет выводиться через встроенный динамик, если наушники отключены.

[Динамик]: Звук всегда выводится через встроенный динамик. Звук не будет выводиться через наушники, даже если они подключены.

## ПРИМЕЧАНИЕ

- Установка этой функции применяется только к прослушиванию радио. Информация о выводе звука при воспроизведении файлов приведена в описании параметра [Динамик] меню [Экран/Звук] (см. стр. 76).

# Извлечение фрагментов речи из записанных файлов [Распозн. голос]

## Извлечение фрагментов речи из записанных файлов [Распозн. голос]

Функция [Распозн. голос] извлекает фрагменты речи из файла, записанного диктофоном.

**!** Только модели WS-833 и WS-832

### ПРИМЕЧАНИЕ

- Функцию [Распозн. голос] можно использовать только в режиме [Диктофон].

### 6 Нажмите кнопку ►OK.

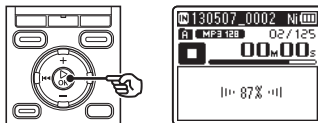

- На дисплее в виде процентов будет отображаться ход выполнения операции.
- По завершении операции на дисплее появится сообщение [Распозн. голоса завершено].

### СОВЕТ

- После завершения распознавания голоса пункт [Воспр. голоса] в меню [Воспроизвед-е] будет установлен во [ВКЛ] (стр. 69).

**1** Выберите папку, содержащую интересующий файл (стр. 24).

**2** Нажмите кнопку MENU/SCENE, когда диктофон находится в режиме остановки.

**3** Нажмите кнопку ►OK, чтобы переместить курсор в список настроек.

**4** Нажмите кнопку ►OK.

**5** С помощью кнопки +/- выберите интересующий файл для распознавания голоса.

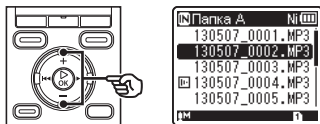

## Извлечение фрагментов речи из записанных файлов [Распозн. голос]

### ПРИМЕЧАНИЕ

- В случае выбора папки без сохраненных файлов на дисплее появится сообщение **[Нет файлов]**. Перед запуском операции необходимо выбрать папку, содержащую файлы.
- Диктофон, возможно, не сможет правильно извлечь звуковые фрагменты из файлов, отличных от файлов с записью речи, например, файлов с записями музыкальных концертов.
- Диктофон, возможно, не сможет правильно извлечь фрагменты речи, если они были записаны с низким уровнем (показания уровня -12 дБ и ниже) или содержат шум окружающей среды.
- Время, необходимое для извлечения, возрастает пропорционально размеру записанного файла. Перед запуском процесса извлечения рекомендуется зарядить или заменить батарейку, чтобы гарантировать, что батарейка не разрядится в процессе извлечения.

# Перемещение/копирование файлов [Перемещ/удал-е]

## Перемещение/копирование файлов [Перемещ/удал-е]

Файлы, сохраненные на внутренней памяти или на карте памяти microSD, могут быть перемещены или скопированы на носителя памяти.

 Только модели WS-833 и WS-832

5

Перемещение/копирование файлов [Перемещ/удал-е]

- 1** Перед выполнением операции перемещения/копирования выберите папку, содержащую файл, который необходимо переместить или скопировать (всп-стр. 24).
- 2** Нажмите кнопку MENU/SCENE, когда диктофон находится в режиме остановки.
- 3** Нажмите кнопку ►OK, чтобы переместить курсор в список настроек.
- 4** С помощью кнопки +/- выберите [Перемещ/удал-е].
- 5** Нажмите кнопку ►OK.

- 6** С помощью кнопки +/- выберите требуемый способ перемещения/копирования.

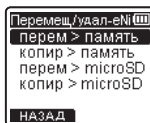
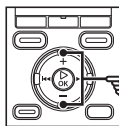

[перем > память]:

Перемещает один или несколько файлов, содержащихся во внутренней памяти или на вставленной карте памяти microSD, в другую папку во внутренней памяти.

[копир > память]:

Копирует один или несколько файлов, содержащихся во внутренней памяти или на вставленной карте памяти microSD, в другую папку во внутренней памяти.

[перем > microSD]:

Перемещает один или несколько файлов, содержащихся во внутренней памяти или на вставленной карте памяти microSD, в другую папку на карте памяти microSD.

[копир > microSD]:

Копирует один или несколько файлов, содержащихся во внутренней памяти или на вставленной карте памяти microSD, в другую папку на карте памяти microSD.

- 7** Нажмите кнопку ►OK.

## Перемещение/копирование файлов [Перемещ/удал-е]

- 8** С помощью кнопки +/- выберите количество файлов для перемещения или копирования.

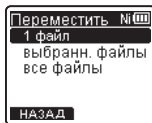
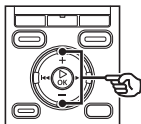

[1 файл]: Выбирает только указанный файл.

[выбранный файлы]: Позволяет выбрать несколько файлов.

[все файлы]: Выбирает все файлы в папке.

- 9** Нажмите ►ОК для перехода к следующей настройке.



### Если выбрано [1 файл]

- ① С помощью кнопки +/- выберите файл для перемещения или копирования, а затем нажмите кнопку ►ОК.

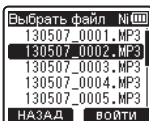

### Если выбрано [выбранный файлы]

- ① С помощью кнопки +/- выберите файл для перемещения или копирования, а затем нажмите кнопку ►ОК.

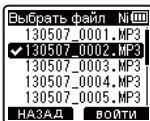

### СОВЕТ

- Выбор ранее выбранного файла можно отменить, выбрав его и нажав кнопку ►ОК еще раз.

- ② Повторите шаг ①, чтобы выбрать все файлы, которые необходимо переместить или скопировать, а затем нажмите кнопку **F2**.

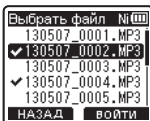

## Перемещение/копирование файлов [Перемещ/удал-е]

### Если выбрано [все файлы]

Все файлы в текущей папке выбираются автоматически, и на дисплее появляется экран [Папка перемещ.].

- 10** С помощью кнопки +/-, >>> или <<<< выберите папку для перемещения или копирования файлов.

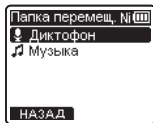
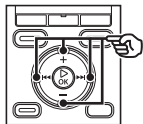

- 11** Нажмите кнопку F2.

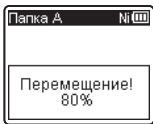
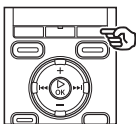

- На дисплее в виде процентов будет отображаться ход выполнения операции.
- По завершении операции на дисплее появится сообщение [файл(ы) перемещен(ы)] или [файл(ы) скопирован(ы)].

### СОВЕТ

- Зabloкированные файлы (см. стр. 61) остаются заблокированными после их перемещения или копирования.

### ПРИМЕЧАНИЕ

- Файлы нельзя скопировать в случае недостаточного объема свободной памяти.
- Файлы нельзя переместить или скопировать, если их количество превышает 200.
- Для предотвращения риска повреждения данных не извлекайте батарейку во время перемещения или копирования файла.
- Файл не может быть скопирован или перемещен в пределах одной папки.
- Если процесс перемещения или копирования отменен до его завершения, файлы, для которых процесс был уже завершен, будут перемещены или скопированы, в то время как для оставшихся файлов операция будет отменена.
- Файлы с DRM не могут быть перемещены или скопированы.
- Невозможно копирование или перемещение файлов непосредственно в папку [Диктофон]. Выберите одну из подпапок папки [Диктофон]: папки от [1] до [5] или папку [FM радио]\*.

\* Только модель WS-833

# Разделение файлов на фрагменты [Разделение]

## Разделение файла [Разделение]

Файлы большого размера или файлы с большой продолжительностью записи можно разделять на фрагменты для упрощения работы с ними и их редактирования.

### ПРИМЕЧАНИЕ

Разделить можно только записанные диктофоном файлы формата MP3 и формата PCM\*.

\* Только модели WS-833 и WS-832

### 1 Запустите воспроизведение файла, который необходимо разделить, и остановите воспроизведение в требуемой точке разделения.

- Нажмите и удерживайте кнопку ►►► или ◀◀◀, чтобы включить быструю перемотку вперед/назад.
- Для удобства в точке разделения можно установить индексную метку/временную метку.

### 2 Нажмите кнопку MENU/SCENE, когда диктофон находится в режиме остановки.

### 3 Нажмите кнопку ►OK, чтобы переместить курсор в список настроек.

### 4 С помощью кнопки +/- выберите [Разделение].

### 5 Нажмите кнопку ►OK.

### 6 С помощью кнопки + выберите [Старт].



### 7 Нажмите кнопку ►OK.



- На дисплее появится индикация [Файл разделяется!] и начнется процесс разделения. По завершении операции на дисплее появится сообщение [Разделение файла завершено].
- ### 8 Для выхода из экрана меню нажмите кнопку STOP (■).

5

Разделение файлов на фрагменты [Разделение]

# Разделение файлов на фрагменты [Разделение]

## Разделение файла [Разделение]

### СОВЕТ

- После разделения первая часть файла получит имя «**Имя файла\_1**», а вторая часть — имя «**Имя файла\_2**».

### ПРИМЕЧАНИЕ

- Операцию **[Разделение]** можно выполнить, только когда отображается список файлов.
- Файлы нельзя разделить, если в папке находится 200 файлов.
- Заблокированные файлы (☞ стр. 61) нельзя разделить.
- Некоторые файлы MP3 или PCM с очень маленькими временами записи, возможно, не удастся разделить.
- Для предотвращения риска повреждения данных не извлекайте батарейку во время разделения файла.



# Установка соединения USB [Установки USB]

## Установка соединения USB [Установки USB]

Установка [ПК] позволяет подключать диктофон к компьютеру для передачи файлов. Установка [AC адаптер] позволяет подключать диктофон к разъему USB адаптера переменного тока (модели A514; не входит в стандартный комплект поставки) для зарядки перезаряжаемой аккумуляторной батареи. Класс соединения USB можно менять в соответствии с необходимым способом использования соединения USB.

- 1 Когда диктофон находится в режиме остановки, нажмите и удерживайте кнопку MENU/SCENE.
- 2 С помощью кнопки +/- выберите вкладку [Подменю].
- 3 Нажмите кнопку ►OK, чтобы переместить курсор в список настроек.
- 4 С помощью кнопки +/- выберите [Установки USB].
- 5 Нажмите кнопку ►OK.

- 6 С помощью кнопки +/- выберите [Соедин. USB] или [Класс USB].

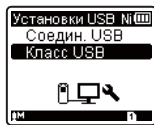

[Соедин. USB]:

Используется для установки соединения с компьютером.

[Класс USB]:

Используется для установки класса USB.

- 7 Нажмите кнопку ►OK.

Если выбрано [Соедин. USB]

☞ Перейдите к шагу 8

Если выбрано [Класс USB]

☞ Перейдите к шагу 10

### СОВЕТ

- Если компьютер не распознает диктофон в качестве внешнего запоминающего устройства, выберите [Класс хранения] для параметра [Класс USB].
- Если для [Соедин. USB] выбрано [AC адаптер], при подключении к компьютеру диктофон не будет распознан.

## Установка соединения USB [Установки USB]

Если выбрано [Соедин. USB]

- 8** Выберите необходимую установку с помощью кнопки +/-.

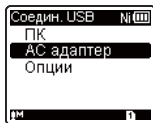

[ПК]:

Выберите для подключения диктофона к компьютеру. Диктофон будет подключен как устройство хранения или комбинированное устройство.

[АС адаптер]:

Выберите, чтобы зарядить перезаряжаемую аккумуляторную батарею от компьютера и или подключить диктофон к адаптеру переменного тока (модели A514; не входит в стандартный комплект поставки).

[Опции]:

Выберите, чтобы подтверждать способ соединения при каждом соединении с портом USB.

- 9** Нажмите кнопку ►OK и перейдите к шагу 12.

Если выбрано [Класс USB]

- 10** Выберите необходимую установку с помощью кнопки +/-.

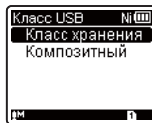

[Класс хранения]:

Выберите, чтобы при подключении к компьютеру диктофон распознавался в качестве внешнего запоминающего устройства.

[Композитный]:

Выберите, чтобы при подключении к компьютеру диктофон распознавался в качестве внешнего запоминающего устройства, и обеспечивалась возможность использования диктофона в качестве динамика/микрофона USB.

- 11** Нажмите кнопку ►OK и перейдите к шагу 12.

- 12** Для выхода из экрана меню нажмите кнопку STOP (■).

# Форматирование носителя записи [Форматирование]

## Форматирование носителя записи [Форматирование]

При форматировании носителя записи удаляются все содержащиеся на нем файлы. Перед форматированием перенесите все важные файлы на компьютер.

- 1 Когда диктофон находится в режиме остановки, нажмите и удерживайте кнопку MENU/SCENE.
- 2 С помощью кнопки +/- выберите вкладку [Подменю].
- 3 Нажмите кнопку ►OK, чтобы переместить курсор в список настроек.
- 4 С помощью кнопки +/- выберите [Форматирование].
- 5 Нажмите кнопку ►OK.
- 6 С помощью кнопки +/- выберите носитель записи для форматирования.
- 7 Нажмите кнопку ►OK.
- 8 С помощью кнопки + выберите [Старт].

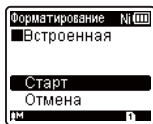

- 9 Нажмите кнопку ►OK.

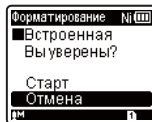

- 10 С помощью кнопки + выберите [Старт] еще раз.

- 11 Нажмите кнопку ►OK.

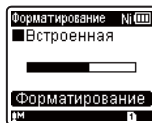

- На дисплее появится сообщение [Форматирование] и начнется форматирование.
- По завершении процесса появится сообщение [Форматирование завершено].

### СОВЕТ

- Для сброса всех настроек диктофона до их значений по умолчанию используйте операцию [Сброс] (см. стр. 79).

5

Форматирование носителя записи [Форматирование]

### ПРИМЕЧАНИЕ

- Никогда не форматируйте диктофон с персонального компьютера.
- Форматирование удаляет все существующие данные, включая заблокированные файлы и файлы, доступные только для чтения.
- Если в диктофон вставлена карта памяти microSD, убедитесь, что для форматирования выбран желаемый носитель записи (**[Встроенная]** или **[Карта microSD]**) (см. стр. 77).
- Перед запуском форматирования зарядите или замените батарейку, чтобы гарантировать, что батарейка не разрядится в процессе форматирования. Для завершения процесса форматирования иногда может понадобиться более 10 секунд. Для предотвращения риска повреждения данных не пытайтесь выполнять следующие операции до завершения форматирования:
  - ① Отключение соединения USB адаптера переменного тока
  - ② Извлечение батарейки
  - ③ Извлечение карты памяти microSD (если в качестве носителя записи выбрано **[Карта microSD]**)
- Даже в случае выполнения форматирования или удаления (см. стр. 46) обновляется только информация управления файлами во внутренней памяти и/или на карте памяти microSD, а записанные данные не удаляются полностью. При утилизации карты памяти microSD обязательно уничтожьте карту, отформатируйте карту и запишите тишину до заполнения всего объема карты или выполните другую аналогичную операцию, чтобы предотвратить утечку личной информации.

# Подключение к компьютеру

Подключение диктофона к компьютеру позволяет:

- Воспроизводить материалы для изучения языка в форматах WMA, MP3 и WAV\* и музыкальные файлы, загруженные в компьютер с помощью приложений Windows Media Player или iTunes.  
\* Только модели WS-833 и WS-832
- Помимо использования в качестве диктофона и музыкального плеера данное устройство можно использовать в качестве внешнего запоминающего устройства для сохранения и считывания данных на компьютере (см. стр. 98).

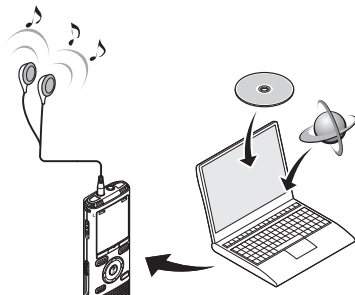

## Операционная система компьютера

### Windows

#### Операционная система

Microsoft Windows XP/Vista/7/8  
стандартная установка

#### Компьютер

Компьютер под управлением операционной системы Windows с по крайней мере одним портом USB

### Macintosh

#### Операционная система

Mac OS X от 10.5 до 10.8  
стандартная установка

#### Компьютер

Компьютер серии Apple Macintosh с по крайней мере одним портом USB

### ПРИМЕЧАНИЕ

- Указанные требования отражают операционную среду, необходимую для использования подключения USB с целью сохранения файлов, записанных диктофоном, на компьютере.
- Даже если требования к операционной среде соблюдены, обновленные версии, мультизагрузочные конфигурации, самостоятельно модернизированные компьютеры и другие совместимые устройства не покрываются гарантией.

## Предостережения при подключении к компьютеру

- При загрузке файла на диктофон или с диктофона передача данных, сопровождаемая миганием светодиодного индикатора диктофона, будет продолжаться даже после закрытия экрана передачи данных на компьютере. Не отсоединяйте разъем USB до завершения передачи данных. Для отсоединения разъема USB всегда используйте процедуру, описанную на <sup>встр.</sup> стр. 96. Данные могут быть переданы неправильно, если разъем был отсоединен до остановки привода.
- Не форматируйте (инициализируйте) память диктофона с компьютера. Форматирование с компьютера будет выполняться неправильно. Для форматирования используйте меню [**Форматирование**] (<sup>встр.</sup> стр. 91).
- Папки или файлы диктофона, перемещенные или переименованные с помощью программы управления файлами операционной системы Windows или Macintosh, могут отображаться в неправильном порядке или не распознаваться.
- Следует иметь в виду, что данные в диктофоне можно считать и записывать даже после установки на компьютере атрибута «Только для чтения» для памяти диктофона.
- Чтобы исключить создание помех для других находящихся поблизости электронных устройств, при подключении диктофона к компьютеру отсоедините внешний микрофон и наушники.

# Подключение/отключение от компьютера

## Подключение диктофона к компьютеру

- 1 Запустите компьютер.
- 2 Сдвиньте задвижку разъема USB в направлении, указанном стрелкой.

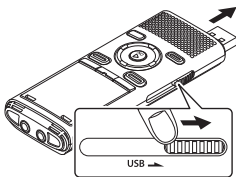

- Разъем USB выдвигается наружу. Крышка разъема USB хранится внутри диктофона.

- 3 Убедитесь, что диктофон остановлен, и вставьте разъем USB в порт USB на компьютере.

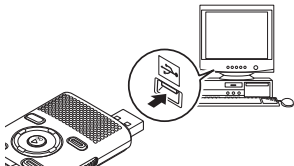

- После подключения разъема USB на дисплее диктофона появится сообщение [**Подключен (Хранение)**].
- Диктофон не будет подключаться к компьютеру, если для параметра [**Соедин. USB**] диктофона выбрано [**AC адаптер**]. Выберите [**ПК**] для параметра [**Соедин. USB**] (стр. 89).

### СОВЕТ

- Windows: Диктофон распознается и отображается в папке [**Мой компьютер**] с именем модели в качестве имени диска. Если в диктофоне находится карта памяти microSD, ее можно использовать в качестве [**Съемного диска**].
- Macintosh: Диктофон распознается и отображается на рабочем столе с именем модели в качестве имени диска. Если в диктофоне находится карта памяти microSD, она отображается как [**Без имени**].
- Информацию о порте USB компьютера можно найти в руководстве пользователя компьютера.
- При необходимости используйте поставляемый кабель-удлинитель USB (только для модели WS-833).

### ПРИМЕЧАНИЕ

- Диктофон не должен находиться в режиме HOLD.
- Вставляйте разъем USB до упора. Функционирование не будет нормальным, если подключение выполнено неправильно.
- Подключение диктофона через концентратор USB может приводить к неустойчивой работе. В случае неустойчивой работы не используйте концентратор USB.
- Используйте только совместимый кабель-удлинитель USB Olympus. В случае использования кабеля другого производителя нормальная работа не гарантируется. Используйте с диктофоном только кабель-удлинитель USB Olympus и не используйте продукцию других производителей.

## Отключение диктофона от компьютера

### Windows

- 1 На панели задач в нижней правой части экрана щелкните на значке [  ], а затем выберите [Безопасное извлечение Запоминающее устройство для USB].

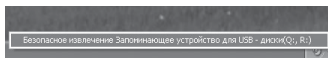

- Буквы обозначения диска будут варьироваться в зависимости от компьютера.
- Когда откроется окно безопасного извлечения оборудования, закройте его.

- 2 Перед отсоединением диктофона от компьютера убедитесь, что светодиодный индикатор диктофона не горит.

### Macintosh

- 1 Перетащите значок съемного диска, соответствующего диктофону, с рабочего стола на значок мусорной корзины.



- 2 Перед отсоединением диктофона от компьютера убедитесь, что светодиодный индикатор диктофона не горит.

### ПРИМЕЧАНИЕ

- Для предотвращения риска повреждения данных не отсоединяйте диктофон от порта USB, когда мигает светодиодный индикатор.



# Загрузка файла в компьютер

Пять папок для записи звуковых файлов в диктофоне отображаются на компьютере как [FOLDER\_A], [FOLDER\_B], [FOLDER\_C], [FOLDER\_D] и [FOLDER\_E]. Записанные файлы отображаются в этих папках (только для модели WS-833 — записи с радио FM хранятся в папке [FLD\_FM]). Файлы диктофона можно скопировать в любую папку на компьютере.

## ■ Имена дисков и папок диктофона на компьютере

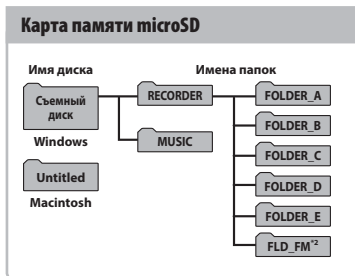
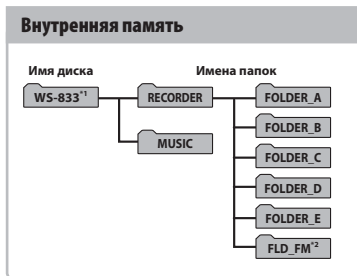

\*1 Распознаваемые/отображаемые имена дисков диктофона

\*2 Только модель WS-833

### ПРИМЕЧАНИЕ

- Для предотвращения риска повреждения данных не отсоединяйте диктофон от порта USB, когда мигает светодиодный индикатор.
- Файлы в формате WMA не могут быть воспроизведены стандартными средствами операционной системы Macintosh.

# Использование в качестве внешнего запоминающего устройства для компьютера

Подключение диктофона к компьютеру позволяет переносить данные диктофона и сохранять их на компьютере и наоборот.

## Windows

- 1 Подключите диктофон к компьютеру** (рис. стр. 95).
- 2 Откройте Проводник Windows.**
  - При открытии папки **[Мой компьютер]** диктофон распознается и отображается с именем модели в качестве имени диска.
- 3 Выберите папку с названием модели диктофона.**
- 4 Скопируйте интересующие данные на компьютер.**
- 5 Отсоедините диктофон от компьютера** (рис. стр. 96).

## Macintosh

- 1 Подключите диктофон к компьютеру** (рис. стр. 95).
  - При подключении к компьютеру с операционной системой Macintosh диктофона распознается и отображается на рабочем столе с именем модели в качестве имени диска.
- 2 Дважды щелкните на значке съемного диска с именем модели диктофона.**
- 3 Скопируйте интересующие данные на компьютер.**
- 4 Отсоедините диктофон от компьютера** (рис. стр. 96).

### ПРИМЕЧАНИЕ

- Во время передачи данных на дисплее диктофона отображается сообщение **[Занят]** и мигает светодиодный индикатор. Для предотвращения риска повреждения данных не отсоединяйте диктофон от порта USB, когда мигает светодиодный индикатор.

# Прочая информация

## Список оповещающих сообщений

Сообщение	Значение	Требуемое действие
Низкий заряд батареи	Низкий уровень оставшегося заряда батарейки.	Замените или зарядите батарейку (☞ стр. 9, стр. 11).
Файл защищен	Была предпринята попытка удаления заблокированного файла.	Файл необходимо разблокировать, чтобы удалить (☞ стр. 61).
Невозможно записать в эту папку	Была предпринята попытка записи, когда диктофон не находился в режиме [Диктофон].	Перед записью выберите режим [Диктофон] и одну из папок от [Папка А] до [Папка Е] (☞ стр. 21, стр. 24).
	<b>Только модель WS-833</b>	
	Была предпринята попытка записи в папку [FM радио].	Перед записью выберите и одну из папок от [Папка А] до [Папка Е] (☞ стр. 23, стр. 24).
Индексы исчерпаны	В файле установлено максимальное допустимое количество индексных меток (99).	Удалите ненужные индексные метки (☞ стр. 43).
Временные метки исчерпаны	В файле установлено максимальное допустимое количество временных меток (99).	Удалите ненужные временные метки (☞ стр. 43).
Папка заполнена	В папке сохранено максимальное допустимое количество файлов (200).	Удалите ненужные файлы (☞ стр. 46).
Ошибка памяти	Возникла ошибка внутренней памяти.	Обратитесь в Центр технической помощи и обслуживания Olympus (☞ задняя обложка).
Ошибка карты	Карта памяти microSD не была правильно распознана.	Извлеките и повторно вставьте карту памяти microSD (☞ стр. 17, стр. 18).
Защищено лицензией	Данный музыкальный файл был скопирован нелегально.	Удалите этот музыкальный файл (☞ стр. 46).
Память заполнена	Нет свободного места в памяти.	Удалите ненужные файлы (☞ стр. 46).

# Список оповещающих сообщений

Сообщение	Значение	Требуемое действие
Нет файлов	В этой папке нет файлов.	Выберите другую папку (☞ стр. 23, стр. 24).
Ошибка форматирования	Произошла ошибка форматирования.	Повторите форматирование памяти (☞ стр. 91).
Ошибка системы Подключите ПК и удалите ненужные файлы	Диктофон не может создать системный файл из-за недостаточного объема свободной памяти.	Подключите диктофон к компьютеру и удалите ненужные файлы.
Невозможно воспроизвести этот файл	Формат файла не поддерживается.	Выберите файл, который можно воспроизвести с помощью диктофона (☞ стр. 38).
Выберите файл	Файл не был выбран.	Перед выполнением операции необходимо выбрать файл (☞ стр. 23, стр. 24).
Та же папка. Переместить (Копировать) нельзя.	Была предпринята попытка переместить (скопировать) файл в исходную папку.	Выберите другую папку.
Некот. Файлы переместить (Копировать) нельзя.	Файл с именем перемещаемого (копируемого) файла существует в папке назначения.	Выберите другой файл.
Этот файл не может быть разделен.	Была предпринята попытка разделить файл, который не является файлом в формате MP3 или WAV, записанным диктофоном.	Выберите другой файл.
Подкл.гарнит	<b>Только модель WS-833</b>	
	Наушники, которые играют роль антенны при прослушивании радио FM, не подключены.	Выберите режим радио FM после подключения наушников.

# Устранение возможных неполадок

Проблема	Возможная причина	Решение
На дисплее не отображается информация.	Батарейка вставлена неправильно.	Убедитесь, что батарейка установлена с соблюдением полярности (€€€ стр. 9).
	Низкий уровень оставшегося заряда батарейки.	Замените или зарядите батарейку (€€ стр. 9, стр. 11).
	Питание выключено.	Включите питание (€€ стр. 9).
Диктофон не работает	Низкий уровень оставшегося заряда батарейки.	Замените или зарядите батарейку (€€ стр. 9, стр. 11).
	Питание выключено.	Включите питание (€€ стр. 9).
	Диктофон находится в режиме HOLD.	Выйдите из режима HOLD (€€ стр. 19).
Запись не производится	Нет свободного места в памяти.	Удалите ненужные файлы (€€ стр. 46).
	Достигнуто максимальное допустимое количество записываемых файлов.	Выберите другую папку (€€ стр. 23, стр. 24).
	<b>Только модель WS-833</b>	
	Для параметра [ВЫХОД] в меню [FM] выбрано значение [Динамик].	Выберите значение [Наушники] для параметра [ВЫХОД] (€€ стр. 81).
Воспроизведение без звука.	К гнезду EAR подсоединены наушники.	Чтобы звук выводился через встроенный динамик, отсоедините наушники.
	Для параметра [Динамик] установлено [Выкл].	Чтобы звук выводился через встроенный динамик, для параметра [Динамик] выберите [ВКЛ] (€€ стр. 76).
	Громкость звука установлена на [00].	Отрегулируйте громкость звука (€€ стр. 34).
Слишком низкая громкость записи.	Установлен слишком низкий уровень записи.	Повторите запись после установки уровня записи в [Высокая] или [Средняя] (€€ стр. 63).
	Возможно, установлен слишком низкий выходной уровень подключенного внешнего устройства.	Отрегулируйте выходной уровень подключенного внешнего устройства.
	<b>Только модель WS-833</b>	
	Уровень записи не отрегулирован.	Повторите запись после регулировки уровня записи (€€ стр. 63).

# Устранение возможных неполадок

Проблема	Возможная причина	Решение
<b>Звук аудиофайла искажен.</b>	<b>Только модель WS-833</b>	
	Уровень записи не отрегулирован.	Повторите запись после регулировки уровня записи (см. стр. 63).
	Возможно, установлен слишком высокий уровень записи диктофона или выходной уровень подключенного внешнего устройства.	Если проблему не удается устранить путем регулировки уровня записи диктофона (см. стр. 63), отрегулируйте выходной уровень подключенного внешнего устройства.
<b>Аудиофайл не записывается в режиме стерео.</b>	Подключенный внешний микрофон является монофоническим.	Запись звука подключенным внешним монофоническим микрофоном будет вестись только на левый канал.
	Параметр [Режим записи] установлен в формат монофонической записи.	Установите [Режим записи] в формат стереозаписи (см. стр. 64).
	<b>Только модель WS-833</b>	
	Для параметра [Зум микрофона] установлено положительное (+) значение.	Установите [Выкл] для параметра [Зум микрофона] (см. стр. 64).
<b>Отсутствует аудиофайл</b>	Файл был записан в другую папку.	Выберите другую папку (см. стр. 23, стр. 24).
<b>Шум во время воспроизведения</b>	Во время записи другие предметы терлись о диктофон.	_____
	Во время записи или воспроизведения диктофон находился вблизи мобильного телефона или источника флуоресцентного света.	Повторите операцию с диктофоном в другом месте.
<b>Участки тишины не пропускаются во время воспроизведения.</b>	<b>Только модели WS-833 и WS-832</b>	
	Процесс [Распозн. голос] не был выполнен.	Воспользуйтесь функцией [Распозн. голос], чтобы извлечь фрагменты речи (см. стр. 82).
	Для параметра [Воспр. голоса] установлено [Выкл].	Выберите [Вкл] для параметра [Воспр. голоса] (см. стр. 69).
<b>Невозможно удалить файл</b>	Файл заблокирован.	Файл необходимо разблокировать, чтобы удалить (см. стр. 61).
	Файл доступен только для чтения.	Разблокируйте файл или снимите с файла атрибут только для чтения с помощью компьютера.
<b>Невозможно удалить папку</b>	В папке находится файл, который диктофон не может распознать.	Подключите диктофон к компьютеру, чтобы удалить эту папку (см. стр. 95).

# Устранение возможных неполадок

Проблема	Возможная причина	Решение
Шум при контроле записи	Возникает акустическая обратная связь.	Подключение динамика со встроенным усилителем может приводить к образованию акустической обратной связи во время записи. Для контроля записи рекомендуется использовать наушники.
		Измените положение записи таким образом, чтобы наушники и микрофон находились дальше друг от друга или чтобы микрофон не был направлен на наушники.
Невозможно установить индексную метку/временную метку	Достигнуто максимальное число меток (99).	Удалите ненужные метки (см. стр. 43).
	Файл заблокирован.	Разблокируйте файл (см. стр. 61).
	Файл доступен только для чтения.	Разблокируйте файл или снимите с файла атрибут только для чтения с помощью компьютера.
Невозможно прослушивать радио FM	<b>Только модель WS-833</b>	
	Наушники не подсоединены к гнезду EAR.	Входящие в комплект наушники также играют роль антенны. При прослушивании радио подсоедините наушники.
	Для параметра [ВЫХОД] установлено [Наушники].	Чтобы звук выводился через встроенный динамик, для параметра [ВЫХОД] выберите [Динамик] (см. стр. 81).
Невозможно зарядить аккумуляторную батарею	<b>Только модели WS-833 и WS-832</b>	
	Для параметра [батарея] выбрано [Щелочные].	При использовании поставляемой перезаряжаемой аккумуляторной батареи для параметра [батарея] выберите [Ni-MH]. Не используйте перезаряжаемую аккумуляторную батарею при температуре выше/ниже рекомендуемого диапазона (см. стр. 10, стр. 15, стр. 77).
	Кнопка ► OK не была нажата.	Нажмите кнопку ► OK, как указано на экране подтверждения, который открывается при подключении разъема USB.
	Для параметра [Класс USB] выбрано [Композитный].	Выберите [Класс хранения] для параметра [Класс USB] (см. стр. 89).
Компьютер не может распознать диктофон.	Для параметра [Соедин. USB] выбрано [AC адаптер].	Выберите [ПК] для параметра [Соедин. USB] (см. стр. 89).
Кнопки работают неправильно.	Для параметра [Сцена воспр.] выбрано [Транскрипция] или [Изучение языка].	Выберите [Выкл.] для [Сцена воспр.] (см. стр. 45, стр. 74).

# Уход за диктофоном

---

## ● Наружная поверхность

- Осторожно протрите мягкой тканью. В случае сильного загрязнения диктофона смочите ткань в воде с небольшим содержанием мыла и хорошо отожмите. Протрите диктофон влажной тканью, а затем вытрите сухой тканью.

## ● Дисплей

- Осторожно протрите мягкой тканью.

### ПРИМЕЧАНИЕ

- Не используйте бензин, спирт, другие сильные растворители или салфетки с химической пропиткой.



# Аксессуары (опциональные)

Дополнительные аксессуары к цифровому диктофону Olympus можно приобрести в Интернет-магазине на веб-сайте Olympus. Ассортимент аксессуаров различается для каждой страны.

## Стереофонический микрофон ME51SW

Имеет встроенный микрофон большого диаметра для выполнения стереофонических записей с высокой чувствительностью.

## 2-канальный микрофон ME30W (всенаправленный)

Всенаправленная микрофонная пара с низким уровнем шума, удобная для записи в лекционных залах и на других больших мероприятиях. Левый и правый микрофоны можно размещать на расстоянии до 5 метров друг от друга.

## Компактный остронаправленный микрофон (однаправленный) ME31

Остронаправленный микрофон, удобный для записи пения диких птиц и для других применений, требующих высокой направленности. Металлический корпус обеспечивает высокую жесткость.

## Компактный вариомикрофон ME34 (однаправленный)

Поставляется в комплекте со штативом, удобным для установки на столе при записи таких мероприятий, как конференции и лекции, на расстоянии.

## Микрофон граничного слоя ME33

Микрофон, предназначенный для записи конференций, который позволяет подключать до трех устройств левого канала и до трех устройств правого канала. Каскадное включение позволяет покрывать ширину до 12 метров для левого/правого канала и записывать звуки, поступающие из широкой области.

## Монофонический микрофон ME52W (однаправленный)

Предназначен для записи звуков на расстоянии и сведения к минимуму влияния окружающих шумов.

## Монофонический микрофон в виде булавки для галстука ME15 (всенаправленный)

Маленький скрытый микрофон с зажимом для галстука.

## Устройство приема входящих телефонных звонков TP8

Наушникоподобный микрофон, который можно вставлять в ухо во время телефонных звонков. Четко записывает голоса и телефонные разговоры.

## Перезаряжаемая никель-металлогидридная аккумуляторная батарея BR404 типа AAA

Высокоэффективная перезаряжаемая аккумуляторная батарея с большим сроком службы.

## Адаптер переменного тока A514 с разъемом USB

Адаптер переменного тока с выходным напряжением 5 В постоянного тока, подключаемый посредством соединения USB. (100–240 В перем. тока, 50/60 Гц)

## Соединительный шнур KA333

Резистивный соединительный шнур со стерео мини разъемами (диаметром 3,5 мм) на обоих концах. Используется для подключения выходного гнезда для наушников к линейному входу при записи. Поставляется с адаптерами (PA331/PA231) для моно мини разъемов (диаметром 3,5 мм) и стерео мини мини разъема (диаметром 2,5 мм).

## Соединительный кабель USB KP19

7

Аксессуары (опциональные)

RU

105

# Информация об авторских правах и торговых марках

- Информация, приведенная в настоящем документе, может изменяться без предварительного уведомления. За информацией об актуальных наименованиях и номерах моделей изделий и другой дополнительной информацией обращайтесь в наш Центр технической помощи и обслуживания Olympus.
- Иллюстрации экранов и диктофона в этом руководстве могут отличаться от реального изделия. Несмотря на то, что точности приводимой в данном документе информации уделялось самое пристальное внимание, оно может содержать отдельные ошибки. Все вопросы и комментарии по информации, вызывающей сомнения, или ошибкам и упущениям следует направлять в Центр технической помощи и обслуживания Olympus.
- Владельцами авторских прав на данное руководство являются корпорации Olympus Corporation и Olympus Imaging Corp. Закон об авторском праве запрещает несанкционированное воспроизведение данного руководства и несанкционированное распространения его копий.
- Следует иметь в виду, что компания Olympus не несет ответственности за повреждения, упущенную прибыль или претензии третьих лиц, которые возникли в результате неправильного использования изделия.

## Торговые марки и зарегистрированные торговые марки

- IBM и PC/AT являются торговыми марками или зарегистрированными торговыми марками International Business Machines Corporation.
- Microsoft, Windows и Windows Media являются зарегистрированными торговыми марками Microsoft Corporation.
- microSD и microSDHC являются торговой маркой SD Card Association.
- Macintosh и iTunes являются торговыми марками компании Apple Inc.
- Аудиотехнология кодирования MP3 лицензирована Fraunhofer IIS и Thomson.
- Данный продукт использует технологию подавления шумов по лицензии корпорации NEC.
- Данный продукт использует технологию определения присутствия голосового сигнала (Voice Activity Detection) по лицензии корпорации NTT Electronics Corporation.
- Данный продукт использует технологию контроля направленности по лицензии корпорации Kyoei Engineering Corporation.

Все остальные марки и продукты, упомянутые в настоящем руководстве, являются торговыми марками или зарегистрированными торговыми марками соответствующих владельцев.



# Меры предосторожности

Для обеспечения правильной и безопасной эксплуатации перед использованием диктофона, прочитайте настоящее руководство. После прочтения руководства храните его в легкодоступном месте для использования в качестве справочного документа, если это понадобится.

## Важные меры предосторожности

- Важные меры предосторожности в настоящем руководстве сопровождаются показанными ниже символами и пометками. Всегда соблюдайте эти меры предосторожности, чтобы предотвратить травмы и не допустить повреждения имущества.
- Значение каждого типа мер предосторожности приведено ниже.



### ОПАСНО

Предостережение о непосредственной опасности, которая при неправильном обращении с оборудованием, как ожидается, приведет к смерти или тяжелой травме.



### ОСТОРОЖНО

Предостережение о непосредственной опасности, которая при неправильном обращении с оборудованием может привести к смерти или тяжелой травме.



### ПРЕДУПРЕЖДЕНИЕ

Предостережение о ситуации, которая при неправильном обращении с оборудованием может привести только к повреждению имущества.

## Меры предосторожности при обращении с диктофоном



### ОСТОРОЖНО

- **Не пользуйтесь диктофоном в атмосфере, которая может содержать горючие или взрывоопасные газы.**  
Это может привести к пожару или взрыву.
- **Не разбирайте, не ремонтируйте и не вносите модификаций в диктофон.**  
Это может привести к поражению электрическим током или травме.
- **Не пользуйтесь диктофоном во время управления транспортным средством (таким как велосипед, мотоцикл или автомобиль).**  
Это может привести к дорожно-транспортному происшествию.
- **Не оставляйте диктофон в местах, доступных для детей.**  
При использовании диктофона в присутствии детей не оставляйте диктофон без присмотра. Дети не понимают мер предосторожности при обращении с диктофоном и подвергаются риску несчастных случаев, таких как:
  - удушение, вызванное случайным запутыванием шнура наушников вокруг шеи.
  - неправильное использование, которое может привести к травме или поражению электрическим током.
- **Используйте только карты памяти microSD/microSDHC. Не вставляйте в диктофон карты другого типа.**  
Если по ошибке в диктофон была вставлена карта другого типа, не пытайтесь вытащить ее силой. Обратитесь в ремонтный или сервисный центр Olympus.

- Если диктофон упал в воду или если в диктофон попала вода, металлический предмет или горячее вещество:

- ① Немедленно выньте батарейку.
- ② Обратитесь по месту покупки или сервисный центр Olympus для проведения ремонта. Продолжение эксплуатации может привести к пожару или поражению электрическим током.

- Не используйте диктофон или используйте строго в соответствии с указаниями в самолетах, больницах и в других местах ограниченного использования электрических устройств.
- Прекратите использование диктофона при появлении необычного запаха, шума или дыма, исходящего от устройства.

Это может привести к пожару или ожогам. Немедленно выньте батарейку, проявляя осторожность во избежание получения ожогов. Обратитесь по месту покупки или в ремонтный или сервисный центр Olympus. (При извлечении батарейки не прикасайтесь к ней голыми руками. Извлекайте батарейку вне помещения на безопасном расстоянии от легковоспламеняющихся предметов.)

- При переноске диктофона на ремешке будьте внимательны, чтобы он не цеплялся за другие предметы.

## ПРЕДУПРЕЖДЕНИЕ

- Не увеличивайте громкость перед выполнением операции. Это может вызвать повреждение или потерю слуха.

## Батарейки

### ОПАСНО

- Не оставляйте батарейку вблизи источников возгорания.
- Не сжигайте, не нагревайте и не разбирайте батарейку. Не допускайте короткого замыкания полюсов батарейки.

Это может привести к пожару, разрыву, возгоранию или перегреву.

- Не выполняйте паяных соединений непосредственно на батарейке. Не деформируйте, не модифицируйте и не разбирайте батарейку.

- Не соединяйте полюса батарейки. Это может привести к перегреву, поражению электрическим током или пожару.

- При переноске или хранении батарейки всегда укладывайте ее в коробку и защищайте ее полюса. Не переносите и не храните батарейку вместе с металлическими предметами, такими как кольца для ключей.

Это может привести к перегреву, поражению электрическим током или пожару.

- Не подключайте батарейку непосредственно к сетевой розетке или к гнезду прикуривателя в автомобиле.

- Не используйте и не оставляйте батарейку в месте с высокой температурой, например, под прямыми солнечными лучами, в автомобиле в жаркий день или вблизи комнатного нагревателя.

Это может привести к пожару, ожогам или травмам от утечек, перегреву или разрыву.



## ОСТОРОЖНО

- **Не прикасайтесь и не держите батарейку влажными руками.**

Это может привести к поражению электрическим током или неисправности.

- **Не используйте батарейку с поцарапанным или поврежденным корпусом.**

Это может привести к разрыву или перегреву.

- **Не вставляйте батарейку с неправильной полярностью.**

Это может привести к утечке, перегреву, возгоранию или разрыву.

- Не используйте батарейку с поврежденным уплотнением корпуса (изоляционным покрытием).
- Обязательно вынимайте батарейку, если диктофон не будет использоваться в течение продолжительного времени.
- При утилизации использованных батареек изолируйте их полюса с помощью изоляционной ленты и выбросите в обычные отходы в соответствии с указаниями местных уполномоченных органов.
- Вынимайте батарейку из диктофона непосредственно после исчерпания ее заряда. В противном случае может возникнуть утечка.

- **Попадание в глаза электролит может привести к слепоте. Если электролит попал в глаза, не протирайте их. Немедленно тщательно промойте глаза водой из под крана или из другого источника чистой воды. Немедленно обратитесь к врачу.**
- **Не пытайтесь перезаряжать щелочные, литиевые и другие непerezаряжаемые элементы питания.**
- **Храните батарейку в недоступном для детей месте.**

Ребенок может проглотить батарейку. В этом случае немедленно обратитесь к врачу.

- **В случае обнаружения странного звука, тепла, появления запаха гари или дыма из диктофона во время использования:**

- ① Немедленно выньте батарейку, проявляя осторожность во избежание получения травм.
- ② Обратитесь по месту покупки или сервисный центр Olympus для проведения ремонта диктофона. Продолжение эксплуатации может привести к пожару или ожогам.

- **Не погружайте батарейку в пресную или соленую воду и не допускайте попадания влаги на ее полюса.**
- **Прекратите использование батарейки в случае обнаружения следов утечки, изменения цвета или формы.**
- **Прекратите зарядку аккумуляторной батареи, если зарядка не закончилась по истечении указанного времени зарядки.**
- **Попадание электролита на одежду или кожу может привести к повреждению кожи, поэтому немедленно смывайте электролит водой из под крана или из другого источника чистой воды.**



## ПРЕДУПРЕЖДЕНИЕ

- **Не бросайте батарейку и не подвергайте ее воздействию больших нагрузок.**
- **Всегда заряжайте перезаряжаемую аккумуляторную батарею перед первым ее использованием или если она долго не использовалась.**
- **Перезаряжаемые аккумуляторные батареи имеют ограниченный срок службы. Если время работы диктофона уменьшается после зарядки аккумуляторной батареи в указанных для этого условиях, батарея исчерпала свой срок службы и требует замены.**

## Утилизация перезаряжаемой аккумуляторной батареи

- **Переработка батареек способствует сохранению ресурсов. Выбрасывая использованную батарею, обязательно закрывайте ее полюса и выполняйте требования местных законов и правил.**

## Меры предосторожности при эксплуатации

- Не оставляйте диктофон в месте с высокой температурой или влажностью, например, под прямыми солнечными лучами в автомобиле или летом на пляже.
- Не храните диктофон во влажных или запыленных местах.
- Если влага попадет на диктофон, немедленно удалите ее сухой тканью. Особое внимание следует уделять предотвращению контакта с соленой водой.
- Не кладите диктофон на или возле телевизора, холодильника или другого электроприбора.
- Не допускайте попадания на диктофон песка и грязи. Это может привести к невосстановимому повреждению изделия.
- Не подвергайте диктофон воздействию интенсивных вибраций или ударам.
- Не используйте диктофон во влажных или запыленных местах.
- Если вблизи динамика или наушников находится магнитная карта (например, банковская карта), в данных, хранящихся на магнитной карте, могут возникать ошибки.

### <Предупреждения по радиоприему>

- Качество приема будет значительно варьироваться в зависимости от места приема. В случае плохого приема попробуйте пододвинуть диктофон к окну или не использовать его вблизи электроприборов, таких как мобильные телефоны, телевизоры, флуоресцентные лампы и т. п.

### <Предупреждения относительно возможной потери данных>

- Данные, записанные во внутренней памяти или на карте памяти microSD, могут быть повреждены по таким причинам, как ошибки в работе, неисправность или ремонт устройства.
- Кроме того, при продолжительном хранении данных в памяти или их многократном использовании такие операции, как считывание или удаление данных, могут оказаться невозможными.
- Рекомендуется сохранять резервные копии важной записанной в памяти информации на жесткий диск компьютера или другой носитель информации.
- Следует иметь в виду, что компания Olympus не несет ответственности за повреждения и упущенную прибыль, которые возникли в результате повреждения или потери записанных данных вне зависимости от характера и причины такого повреждения или потери.

### <Предупреждения относительно записанных файлов>

- Следует иметь в виду, что компания Olympus не несет ответственности за удаление записанных файлов или их повреждение вследствие неисправности диктофона или компьютера.
- Запись материалов, защищенных авторскими правами, разрешается, только если запись выполняется для вашего личного пользования. Любое другое использование без разрешения владельца авторских прав запрещено законом об авторских правах.

### <Предупреждения по утилизации диктофона и карт памяти microSD>

- Даже в случае выполнения форматирования (☞ стр. 91) или удаления (☞ стр. 46) обновляется только информация управления файлами во внутренней памяти и/или на карте памяти microSD, а записанные данные не удаляются полностью. При утилизации диктофона или карты памяти microSD обязательно уничтожьте диктофон или карту, отформатируйте и запишите тишину до заполнения всего объема памяти или выполните другую аналогичную операцию, чтобы предотвратить утечку личной информации.

# Спецификации

## Общие характеристики

### ■ Форматы записи

Формат линейной PCM (импульсно-кодовая модуляция) (только модели WS-833 и WS-832)

Формат MP3 (MPEG-1 Audio Layer3)

Формат WMA (Windows Media Audio)

### ■ Частота дискретизации

Формат линейной PCM

44,1 кГц/16 бит*1	44,1 кГц
-------------------	----------

Формат MP3

256 кбит/с*1	44,1 кГц
192 кбит/с*2	44,1 кГц
128 кбит/с	44,1 кГц

Формат WMA

32 кбит/с	44,1 кГц
8 кбит/с	8 кГц

\*1 Только модели WS-833 и WS-832

\*2 Только модель WS-831

### ■ Максимальная мощность на выходе

150 мВт (динамик на 8 Ом)

### ■ Максимальное напряжение на выходе наушников

≤ 150 мВ (соответствует EN 50332-2)

### ■ Выход для наушников с широкополосными характеристиками

75 мВ ≤ (соответствует EN 50332-2)

### ■ Носитель записи\*

Внутренняя флэш-память

модель WS-833: 8 ГБ; модель WS-832: 4 ГБ;

модель WS-831: 2 ГБ

Карта памяти microSD

(Поддерживаются карты памяти объемом от 2 до 32 ГБ.)

\* Определенная часть памяти носителя записи используется для управления данными, поэтому фактическая доступная память будет немного меньше отображаемого объема.

### ■ Динамик

Встроенный, круглый, диаметром 18 мм

### ■ Гнездо MIC

диаметр 3,5 мм; сопротивление: 2 кОм

### ■ Гнездо EAR

диаметр 3,5 мм; сопротивление: не более 8 Ом

### ■ Источник питания

Стандартное напряжение: 1,5 В

Батарейка: одна сухая щелочная

батарейка типа AAA (модель LR03)

или одна перезаряжаемая никель-металлогидридная аккумуляторная батарея Olympus

Внешний источник питания: адаптер переменного тока (модель A514; 5 В пост. тока) с разъемом USB

### ■ Габаритные размеры

101 × 40,6 × 15,1 мм (без учета выступающих частей)

### ■ Масса

54 г (с учетом батарейки)

### ■ Рабочая температура

от 0 до 42 °C

### ■ Диапазон принимаемых частот

FM: от 87,5 МГц до 108,0 МГц

## Частотные характеристики

### ■ При записи через гнездо MIC

Формат линейной PCM

44,1 кГц/16 бит <sup>*1</sup>	от 40 Гц до 21 кГц
-------------------------------	--------------------

Формат MP3

256 кбит/с <sup>*1</sup>	от 40 Гц до 20 кГц
192 кбит/с <sup>*2</sup>	от 40 Гц до 19 кГц
128 кбит/с	от 40 Гц до 17 кГц

Формат WMA

32 кбит/с	от 40 Гц до 13 кГц
8 кбит/с	от 40 Гц до 3 кГц

\*1 Только модели WS-833 и WS-832

\*2 Только модель WS-831

### ■ При записи с помощью встроенного стереофонического микрофона

от 70 Гц до 20 кГц (верхний предел частотного диапазона определяется режимом записи при записи в формате MP3/WMA)

### ■ Во время воспроизведения

от 20 Гц до 20 кГц



## Время работы от батареек

Указанные значения являются ориентировочными.

- **При записи с помощью встроенного стереофонического микрофона (во внутреннюю память)**

Режимы записи		Сухая щелочная батарейка	Перезаряжаемая никель-металлогидридная аккумуляторная батарея
Формат линейной PCM	44,1 кГц/16 бит*	20 часов (прибл.)	15 часов (прибл.)
Формат MP3	128 кбит/с	27 часов (прибл.)	21 час (прибл.)
	32 кбит/с	32 часа (прибл.)	24 часа (прибл.)
Формат WMA	8 кбит/с	37 часов (прибл.)	28 часов (прибл.)

- **При воспроизведении аудиофайлов (все режимы воспроизведения)**

При воспроизведении через динамики

Режимы записи		Сухая щелочная батарейка	Перезаряжаемая никель-металлогидридная аккумуляторная батарея
Формат линейной PCM	44,1 кГц/16 бит*	19 часов (прибл.)	15 часов (прибл.)
Формат MP3	128 кбит/с	21 час (прибл.)	17 часов (прибл.)
	32 кбит/с	21 час (прибл.)	17 часов (прибл.)
Формат WMA	8 кбит/с	24 часа (прибл.)	20 часов (прибл.)

При воспроизведении через наушники

Режимы записи		Сухая щелочная батарейка	Перезаряжаемая никель-металлогидридная аккумуляторная батарея
Формат линейной PCM	44,1 кГц/16 бит*	22 часа (прибл.)	17 часов (прибл.)
Формат MP3	128 кбит/с	29 часов (прибл.)	21 час (прибл.)
	32 кбит/с	30 часов (прибл.)	22 часа (прибл.)
Формат WMA	8 кбит/с	30 часов (прибл.)	22 часа (прибл.)

\* Только модели WS-833 и WS-832

- **В режиме радио FM (с использованием внутренней памяти; только модель WS-833)**

При воспроизведении через наушники

Состояние диктофона	Сухая щелочная батарейка	Перезаряжаемая никель-металлогидридная аккумуляторная батарея
Прием радиостанции FM	12 часов (прибл.)	11 часов (прибл.)
Запись радио FM (Формат MP3 128 кбит/с)	8 часов (прибл.)	8 часов (прибл.)

## ПРИМЕЧАНИЕ

- Указанные здесь времена работы от батарейки были определены с использованием метода тестирования Olumprus. Фактические времена работы от батарейки будут варьироваться в небольших пределах в зависимости от используемой батарейки и условий эксплуатации.
- Время работы от многократно использованной перезаряжаемой никель-металлогидридной аккумуляторной батареи будет меньше.
- Время работы при использовании карты памяти microSD будет меньше.
- Изменение скорости или тембра во время воспроизведения, а также использование функций [Зум микрофона], [Шумоподавление], [Баланс. голоса] и [Голос. фильтр] может влиять на скорость расходования заряда батарейки.

## Время записи

Указанные значения являются ориентировочными.

### ■ Формат линейной РСМ

Носитель записи		Режимы записи	
		44,1 кГц/16 бит	
Внутренняя память	Модель WS-833 (8 ГБ)	11 часов 30 минут (прибл.)	
	Модель WS-832 (4 ГБ)	5 часов 45 минут (прибл.)	
Карта памяти microSD	32 ГБ	48 часов (прибл.)	
	16 ГБ	23 часа 30 минут (прибл.)	
	8 ГБ	11 часов 30 минут (прибл.)	

### ■ Формат МР3

Носитель записи		Режимы записи		
		256 кбит/с	192 кбит/с	128 кбит/с
Внутренняя память	Модель WS-833 (8 ГБ)	65 часов (прибл.)	—	130 часов (прибл.)
	Модель WS-832 (4 ГБ)	32 часа 30 минут (прибл.)	—	65 часов (прибл.)
	Модель WS-831 (2 ГБ)	—	21 час 30 минут (прибл.)	32 часа (прибл.)
Карта памяти microSD	32 ГБ	265 часов (прибл.)	353 часа (прибл.)	530 часов (прибл.)
	16 ГБ	132 часа (прибл.)	176 часов (прибл.)	264 часа (прибл.)
	8 ГБ	66 часов (прибл.)	88 часов (прибл.)	132 часа (прибл.)

## ■ Формат WMA

Носитель записи		Режимы записи	
		32 кбит/с	8 кбит/с
Внутренняя память	Модель WS-833 (8 ГБ)	505 часов (прибл.)	1.980 часов (прибл.)
	Модель WS-832 (4 ГБ)	257 часов (прибл.)	1.000 часов (прибл.)
	Модель WS-831 (2 ГБ)	126 часов (прибл.)	493 часа (прибл.)
Карта памяти microSD	32 ГБ	2.070 часов (прибл.)	8.100 часов (прибл.)
	16 ГБ	1.030 часов (прибл.)	4.030 часов (прибл.)
	8 ГБ	515 часов (прибл.)	2.010 часов (прибл.)

### ПРИМЕЧАНИЕ

- При многократной записи коротких фрагментов фактическое время записи может оказаться меньше указанных значений (отображаемое устройством доступное/ истекшее время записи должно считаться оценочным значением).
- Доступное время записи будет также варьироваться из-за различий в доступном объеме памяти различных карт памяти microSD.

## Максимальное время записи на один файл

- Максимальный размер файла ограничен размером около 4 ГБ для форматов WMA и MP3 и около 2 ГБ для формата линейной PCM (WAV).
- Независимо от объема свободной памяти устройства максимальный размер записываемого файла ограничивается следующими значениями:

### ■ Формат линейной PCM

Режимы записи	Время записи
44,1 кГц/16 бит*1	3 часа 20 минут (прибл.)

### ■ Формат MP3

Режимы записи	Время записи
256 кбит/с*1	37 часов 10 минут (прибл.)
192 кбит/с*2	49 часов 30 минут (прибл.)
128 кбит/с	74 часа 30 минут (прибл.)

### ■ Формат WMA

Режимы записи	Время записи
32 кбит/с	26 часов 40 минут (прибл.)
8 кбит/с	148 часов 40 минут (прибл.)

\*1 Только модели WS-833 и WS-832

\*2 Только модель WS-831

## Количество музыкальных композиций (песен), которые можно записать

Указанные значения являются ориентировочными.

Модель WS-833 (8 ГБ)	1.950 композиций (прибл.)
Модель WS-832 (4 ГБ)	950 композиций (прибл.)
Модель WS-831 (2 ГБ)	450 композиций (прибл.)

(при 128 кбит/с, 4 минуты на композицию)

Следует иметь в виду, что технические характеристики и внешний вид диктофона могут изменяться без предварительного уведомления с целью улучшения характеристик и внесения других обновлений.

## Для покупателей в Европе:



Знак «CE» указывает, что данный продукт соответствует европейским требованиям по безопасности, охране здоровья, окружающей среды и защите потребителей.



Этот символ [**перечеркнутый мусорный бак на колесиках, Директива ЕС об отходах WEEE, приложение IV**] указывает на отдельный сбор мусора для электрического и электронного оборудования в странах ЕС. Не выбрасывайте это устройство вместе с бытовыми отходами. Для утилизации данного продукта пользуйтесь действующими в вашей стране системами возврата и сбора для утилизации.



Применимое изделие: WS-833/WS-832/WS-831



Этот символ [**перечеркнутый мусорный бак на колесиках, Директива ЕС об отходах 2006/66/ЕС, приложение II**] указывает на отдельный сбор использованных элементов питания в странах ЕС. Не выбрасывайте элементы питания вместе с бытовыми отходами. Для утилизации использованных элементов питания пользуйтесь действующими в вашей стране системами возврата и сбора для утилизации.

# OLYMPUS®

## OLYMPUS IMAGING CORP.

2951 Ishikawa-machi, Hachioji-shi, Tokyo 192-8507, Japan.

## OLYMPUS EUROPA SE & CO. KG

Здания компании:

Consumer Product Division  
Wendenstrasse 14-18, 20097 Hamburg, Германия.

Доставка товаров:

Тел.: +49 40 - 23 77 3 - 0 / Факс: +49 40 - 23 07 61  
Modul H, Willi-Bleicher Str. 36, 52353 Düren, Германия.

Письма:

Postfach 10 49 08, 20034 Hamburg, Германия.

### Европейская служба технической поддержки для клиентов:

Посетите нашу домашнюю страницу <http://www.olympus-europa.com>  
или позвоните нам ПО БЕСПЛАТНОМУ НОМЕРУ\*: **00800 - 67 10 83 00**

для Австрии, Бельгии, Чешская Республика, Дании, Финляндии, Франции, Германии, Люксембурга, Нидерландов, Норвегии, Польша, Португалии, России, Испании, Швеции, Швейцарии, Великобритании.

\* Пожалуйста, учитывайте, что некоторые операторы (мобильной) связи не дают доступа или требуют дополнительного префикса к номерам +800.

Для всех Европейских стран, которых нет в списке, если не удается соединиться с вышеуказанным номером, просим использовать следующие ПЛАТНЫЕ НОМЕРА: **+ 49 40 - 237 73 899.**

## OLYMPUS IMAGING AUSTRALIA PTY LTD.

Ground Floor, 82 Waterloo Road, Macquarie Park NSW 2113, Australia  
PO Box 1991 Macquarie Centre NSW 2113

**Tel: +61 2 9886 3999**

**<http://www.olympus.com.au>**

### Customer Service Centres:

#### Australia

Olympus Imaging Australia Pty Ltd.

Tel: **1300 659 678**

Fax: **+61 2 9889 7988**

<http://www.olympus.com.au>

#### New Zealand

Dictation Distributors Ltd.

Tel: **0800 659 678**

Fax: **+64 9 303 3189**

<http://www.dictation.co.nz>