

**OLYMPUS®**

---

**ЦИФРОВОЙ  
ДИКТОФОН**

**WS-500M  
WS-400S**

**ОПЕРАТИВНАЯ  
ИНСТРУКЦИЯ**

Благодарим Вас за покупку ЦИФРОВОГО ДИКТОФОНА OLYMPUS. Внимательно прочтите эту инструкцию, содержащую информацию о правильном и безопасном использовании диктофона.

Храните инструкцию в доступном месте, чтобы в будущем Вы могли легко ее найти.

---

Для обеспечения хорошей записи рекомендуем проверить функцию записи и звук перед использованием.

**RU**

# Введение

- Содержание данного документа может изменяться в будущем без предварительного уведомления. За последней информацией о наименованиях и номерах моделей изделий обращайтесь в наш Центр технической помощи и обслуживания.
- При разработке настоящего документа самое пристальное внимание уделялось полноте и точности приводимой информации. В том маловероятном случае, если Вы встретите сомнительное описание, ошибку или пропуск, пожалуйста, обратитесь в наш Центр технической помощи и обслуживания.
- Olympus не несет ответственность за пассивный ущерб и любой другой ущерб причиненный потерей данных из-за дефекта продукта, возникшего вследствие ремонта, выполненного третьим лицом, вместо оригинального или авторизованного сервиса Olympus.

## Торговые марки и зарегистрированные торговые марки

- IBM и PC/AT являются торговыми марками или зарегистрированными торговыми марками International Business Machines Corporation.
- Microsoft, Windows и Windows Media являются зарегистрированными торговыми марками Microsoft Corporation.
- Macintosh и iTunes торговыми марками компании Apple Inc.
- Аудио технология кодирования MPEG Layer-3 по лицензии Fraunhofer IIS и Thomson.
- WOW XT, SRS и обозначение  - товарные знаки SRS Labs, Inc.
- Технология WOW XT используется по лицензии от SRS Labs, Inc.
- Данный продукт был разработан на основе технологии подавления шумов по лицензии корпорации NEC.

Остальные продукты и марки, упомянутые здесь, могут быть торговыми марками или зарегистрированными торговыми марками соответствующих владельцев.



# Содержание

## Введение

Для безопасного и правильного использования .....	4
---	---

## 1 Начало работы

Основные функции .....	6
Названия составных частей .....	7
Дисплей (ЖК-экран) .....	8
Источник питания .....	10
Установка батареек .....	10
Зарядка при подключении к компьютеру через USB .....	12
Включение и выключение питания .....	13
Переключатель [HOLD] .....	14
Установка времени и даты [Time & Date] .....	15
Изменение установки времени и даты .....	16
Режим [VOICE] и режим [MUSIC] .....	17
Информация о папках диктофона .....	18
О папках для голосовых записей .....	18
О папке для воспроизведения музыки .....	19
Как выбрать папку и файл .....	20

## 2 О записи

Запись .....	21
Чувствительность микрофона .....	23
Рекомендуемые настройки для условий записи .....	24
Запись с внешнего микрофона или другого устройство .....	25

## 3 О воспроизведении

Воспроизведение .....	27
Создание индексной пометки или временной пометки .....	31
Как начать повторное воспроизведение отрезка .....	32
Удаление .....	34

## 4 Настройка меню

Метод настройки меню .....	36
File Menu .....	38
Rec Menu .....	38
Play Menu .....	40
LCD/Sound Menu .....	43
Device Menu .....	44
Изменение порядка файлов [Replace] .....	45
Форматирование диктофона [Format] .....	46

## 5 Управление файлами на Вашем персональном компьютере

Операционная среда .....	48
Подсоединение к компьютеру .....	50
Отсоединение от компьютера .....	51
Перенесите аудио файлы в компьютер .....	52
Использование программы Windows Media Player .....	53
Названия окон .....	53
Копирование музыки с компакт-диска .....	54
Перенос музыкального файла на диктофон .....	55
Копирование голосовых файлов на компакт-диск .....	58
Использование программы iTunes .....	60
Названия окон .....	60
Копирование музыки с компакт-диска .....	61
Перенос музыкального файла на диктофон .....	62
Копирование голосовых файлов на компакт-диск .....	63
Использование в качестве внешней памяти компьютера .....	64

## 6 Прочая информация

Список оповещающих сообщений .....	65
Устранение возможных неполадок .....	66
Техническая помощь и обслуживание .....	68
Аксессуары (опционные) .....	68
Спецификации .....	69

1

2

3

4

5

6

# Для безопасного и правильного использования

Перед использованием нового диктофона внимательно прочтите эту инструкцию и удостоверьтесь, что Вы знаете, как безопасно и правильно пользоваться диктофоном. Чтобы в будущем обращаться к инструкции за информацией, держите ее в доступном месте.

- Знаками внимания отмечена важная информация о безопасном пользовании. Во избежание травм и порчи имущества важно всегда соблюдать указания по использованию диктофоном и безопасности.

## Общие указания

- Не оставляйте диктофон в нагретой влажной среде, например, в автомобиле под прямыми солнечными лучами или на пляже летом.
- Не храните диктофон в местах с повышенной запыленностью или влажностью.
- Не применяйте органические и химические растворители, такие как спирт и средства полировки, для чистки данного устройства.
- Не кладите диктофон на электроприборы, такие как холодильник и телевизор, или вблизи их.
- Не производите запись и воспроизведение вблизи мобильных телефонов и других беспроводных устройств, так как они могут создавать помехи и шум. Если Вы слышите шум, переместитесь в другое место или передвиньте диктофон дальше от указанных устройств.
- Берегите диктофон от попадания песка или грязи. Это может привести к невозможным повреждениям.
- Не допускайте сильных вибраций и ударов.

- Не разбирайте, не чините и не вносите модификаций в диктофон самостоятельно.
- Не пользуйтесь диктофоном, когда управляете транспортным средством (таким как велосипед, мотоцикл).
- Держите диктофон в месте, недоступном для детей.

<Предупреждение относительно возможной утраты данных>

Запись, хранящаяся в памяти, может быть повреждена или уничтожена в результате ошибок управления, ошибок в работе или во время работы по ремонту аппарата.

Рекомендуется создавать базу данных поддержки и сохранять важные записи на других носителях, таких как жесткий диск компьютера.

Olympus не несет ответственность за пассивный ущерб и любой другой ущерб причиненный потерей данных из-за дефекта продукта, возникшего вследствие ремонта, выполненного третьим лицом, вместо оригинального или авторизированного сервиса Olympus.

## Батарейки



**Опасно:**

- Никогда не подвергайте батарейки воздействию огня, нагреванию или короткому замыканию, не разбирайте их.
- Не оставляйте батареи в местах, где они могут подвергнуться воздействию прямого солнечного света или высокой температуры, например, в жаркую погоду в автомобиле, около нагревателя и т.д.



### Внимание

- Не припаивайте проволочные выводы или клеммы непосредственно к батарее и не модифицируйте ее.
- Не соединяйте клеммы ⊕ и ⊖ вместе. Это может привести к пожару, перегреву или поражению электрическим током.
- При хранении или переноске батарей обязательно помещайте их в специальный чехол, чтобы защитить клеммы. Не переносите и не храните батареи ни с какими металлическими предметами (например, кольцами для ключей). Если пренебречь этими мерами предосторожности, возможен пожар, перегрев или поражение электрическим током.
- Не подключайте батареи непосредственно к сетевой розетке или к гнезду прикуривателя в автомобиле.
- Не вставляйте батареи с обратным положением клемм ⊕ и ⊖.
- Если какая-либо жидкость из батареи попала в глаза, немедленно смойте ее чистой водой и обратитесь к врачу.
- Не пытайтесь перезарядить щелочные, литиевые и другие не перезаряжающиеся батарейки.
- Не используйте батареи с трещинами или повреждениями на внешней оболочке.
- Держите батарейки в месте, недоступном для детей.
- Если Вы заметите что-либо необычное при использовании диктофона, например,

**необычный шум, выделение тепла, дым или запах горелого:**

- ① немедленно выньте батарейки – будьте осторожны, чтобы не обжечься;
  - ② позвоните дилеру или местному представителю Olumprus для сервисного обслуживания.
- Не подвергайте батареи действию воды. Не допускайте попадания воды на клеммы.
  - Не снимайте и не допускайте повреждения изолирующей оболочки батарей.
  - Не используйте батареи, если вы заметили, что с ними что-то не в порядке, например утечка, изменение цвета или деформация.
  - Отключите зарядное устройство, если по истечении номинального промежутка времени для зарядки заряд все еще неполный.
  - В случае попадания какой-либо жидкости из батареи на кожу или одежду, немедленно смойте ее чистой водой.
  - Не допускайте попадания батарей в огонь.



### Осторожно

- Не подвергайте батареи сильным ударам.
- При использовании аккумуляторов или аккумуляторных блоков обязательно заряжайте их одновременно.
- Аккумуляторы имеют ограниченный срок службы. Если время работы аккумулятора уменьшается даже после полной зарядки согласно инструкции, замените аккумулятор новым.

## Основные функции

- Двухфункциональный записывающий аппарат может использоваться как цифровой диктофон и цифровой музыкальный проигрыватель (☞ стр.17).
- Диктофон сохраняет звуковые сообщения в формате WMA (Windows Media Audio), обеспечивающем высокий уровень сжатия данных, во встроенном модуле флэш-памяти (☞ стр. 21). Диктофон также может воспроизводить файлы в форматах MP3\* (MPEG-1/MPEG-2 Audio Layer-3) и WAV\* (☞ стр. 27, стр.53, стр.60).  
\* Только для WS-550M.
- Диктофон имеет встроенную функцию голосовой активации записи (VCVA) (☞ стр. 36, стр. 39).
- фильтр низких частот (LowCut Filter) позволяет во время записи уменьшить до минимума помехи от шума работы систем воздушного кондиционирования и других подобных шумов (☞ стр. 36, стр. 39).
- Функция подавления шума (☞ стр. 36, стр. 40) и функция голосового фильтра (☞ стр. 36, стр. 40) уменьшают помехи и обеспечивают четкое воспроизведение звуковых данных.
- Вы можете выбрать один из трех стерео- или трех монофонических режимов записи (☞ стр. 36, стр. 38).
- Диктофон имеет полноточечный дисплей с подсветкой (ЖКИ-экран) (☞ стр. 8).
- В диктофоне предусмотрены различные функции повтора (☞ стр. 32, стр. 36, стр. 41).
- Функции вставки индексных пометок и временных пометок помогают быстро найти нужные места в записи (☞ стр. 31).
- Скорость воспроизведения может управляться по Вашему усмотрению (☞ стр. 36, стр. 42).
- Имеется встроенный WOW XT (☞ стр. 36, стр. 40).
- Вы можете изменить установочные параметры эквалайзера воспроизведения (☞ стр. 36, стр. 41).
- Данные могут передаваться или сохраняться без использования кабеля USB или драйвера программного обеспечения (☞ стр. 50).  
Данный диктофон поддерживает протокол USB 2.0, что обеспечивает высокую скорость передачи данных на компьютер.
- Этот диктофон, поддерживающий класс памяти USB, может быть использован как внешнее запоминающее устройство для считывания и сохранения данных (☞ стр. 64).  
Посредством подсоединения к компьютеру с помощью USB изображения, текстовые данные и т.п. могут быть сохранены и использованы для переноса данных.
- Предусмотрена функция зарядки через USB (☞ стр.12).

# Названия составных частей

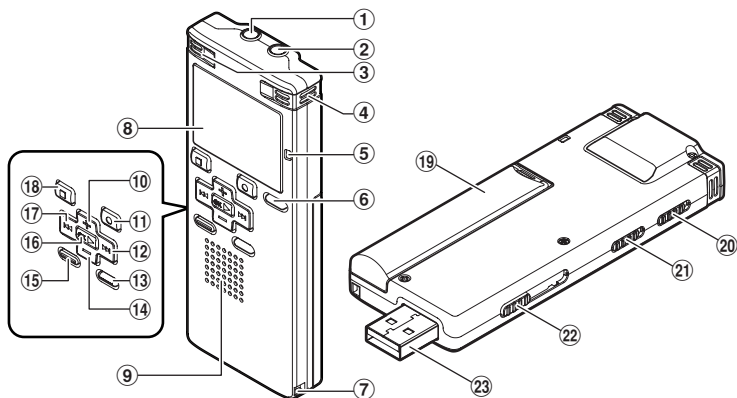

1

Названия составных частей

- ① Гнездо EAR (наушники)
- ② Гнездо MIC (внешний микрофон)
- ③ Встроенный стереомикрофон (L)
- ④ Встроенный стереомикрофон (R)
- ⑤ Индикаторный сигнал записи
- ⑥ Кнопка LIST
- ⑦ Прорезь для ремешка
- ⑧ Дисплей (ЖК-экран)
- ⑨ Встроенный динамик
- ⑩ Кнопка +
- ⑪ Кнопка REC● (запись)
- ⑫ Кнопка ◀◀
- ⑬ Кнопка MENU
- ⑭ Кнопка –
- ⑮ Кнопка INDEX/ERASE
- ⑯ Кнопка OK▶
- ⑰ Кнопка ▶▶▶
- ⑱ Кнопка STOP■
- ⑲ Крышка отделения батареек
- ⑳ Переключатель HOLD
- ㉑ Переключатель режима (VOICE/MUSIC)\*  
Переключатель  
MIC SENSE CONF/DICT\*\*
- ㉒ Задвижка USB разъема
- ㉓ Разъем USB

\* Только для WS-500M.

\*\* Только для WS-400S.

## Дисплей (ЖК-экран)

### Отображение списка папок

! Для WS-500M:

Когда выбран режим [VOICE]:

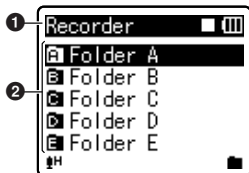

Когда выбран режим [MUSIC]:



- 1 Индикатор режима [VOICE]  
Индикатор состояния запись / воспроизведение  
Индикатор заряда батареи
- 2 Название Папка
- 3 Индикатор режима [MUSIC]  
Индикатор состояния запись / воспроизведение  
Индикатор заряда батареи
- 4 Название Папка

! Для WS-400S:

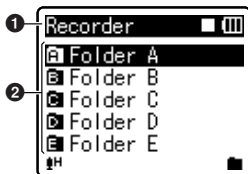

- 1 Индикатор режима [VOICE]  
Индикатор состояния запись / воспроизведение  
Индикатор заряда батареи
- 2 Название Папка

### Отображение списка файлов

! Для WS-500M:

Когда выбран режим [VOICE]:



Когда выбран режим [MUSIC]:

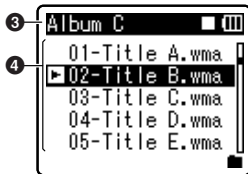



- 1 Название Папка  
Индикатор состояния запись / воспроизведение  
Индикатор заряда батареи
- 2 Название файла
- 3 Название Папка  
Индикатор состояния запись / воспроизведение  
Индикатор заряда батареи
- 4 Название файла

**!** Для WS-400S:

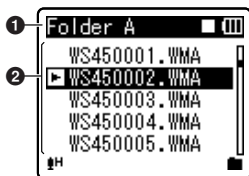

- 1 Название Папка  
Индикатор состояния запись / воспроизведение  
Индикатор заряда батареи
- 2 Название файла

**Отображение файла**

**!** Для WS-500M:

Когда выбран режим [VOICE]:



Когда выбран режим [MUSIC]:



**!** Для WS-400S:



- 1 Название файла  
Индикатор состояния запись / воспроизведение  
Индикатор батареек
- 2 Индикатор Папка  
Индикатор режима записи
- 3 В режиме записи:  
Шкала индикатора свободной памяти  
В режиме воспроизведения:  
Шкала индикатора положения воспроизведения
- 4 Дата и время записи
- 5 [MH] Индикатор чувствительности микрофона  
[UCVA] Индикатор системы автоматического голосового управления диктофоном  
[M] Индикатор шумоподавления

- [M]** Индикатор голосового фильтра
- [F]** Индикатор фильтра верхних частот
- 6** Номер текущего файла/ Общее количество записанных файлов в папке.
- 7** В режиме записи:  
Истекшее время записи  
В режиме воспроизведения:  
Истекшее время воспроизведения
- 8** В режиме записи:  
Доступное время записи  
В режиме воспроизведения или остановки:  
Продолжительность файла
- 9** Индикатор режима воспроизведения
- 10** Название записи
- 11** Исполнитель
- 12** Название альбома
- 18** Истекшее время воспроизведения
- 14** **[C ●]** Индикатор WOW XT  
**[WAVE]** Индикатор эквалайзера
- 15** Номер текущего файла/ Общее количество записанных файлов в папке
- 16** Продолжительность файла
- 17** Индикатор режима воспроизведения

### Установка батареек

Этот диктофон может работать как от Ni-MH аккумуляторов, так и от щелочных батарей типа AAA.

- 1** Отодвиньте крышку отделения батареек легким нажатием, как указывает стрелка.

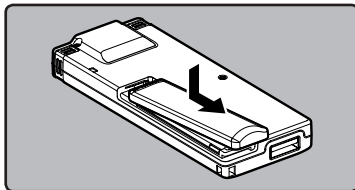

- 2** Вставьте щелочные батареи типа AAA, соблюдая правильную полярность ⊕ и ⊖.

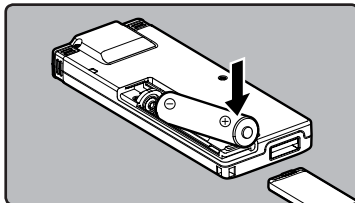

#### Для WS-500M:

- Заряжайте в диктофоне только поставляемые в комплекте Ni-MH аккумуляторы (BR401).
- Аккумуляторы, которые входят в комплект, заряжены не полностью. Перед первым использованием или после длительного хранения устройства, рекомендуется полностью зарядить аккумуляторы (см. стр.12).

## ! Для WS-400S:

- Этот диктофон не может заряжать аккумуляторы.

### 3 Полностью закройте крышку отделения батареек нажатием в направлении **A**, сдвигая затем в направлении **B**.

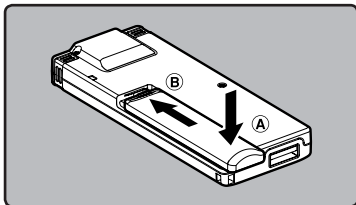



- Если индикатор “час” на экране дисплея мигает, см. “Установка времени и даты [Time & Date]” (стр.15).

### Индикатор батареек

Показания индикатора заряда батарей на дисплее меняются по мере разряда батарей.



- Когда на дисплее появится знак , замените батарейки как можно скорее. Если заряд батареек слишком низок, на экране отобразится сообщение  или [Battery Low], и диктофон отключится.

### Примечания

- В этом диктофоне нельзя использовать солевые батарейки.
- При замене батареек рекомендуется устанавливать щелочные батарейки типа AAA или Ni-MH аккумуляторов производства.

- Перед заменой батареек обязательно остановите диктофон. Удаление батареек во время использования диктофона может повредить файл. Если при записи файла закончится заряд батареек, вы потеряете записываемый файл, так как невозможно будет закрыть заголовок записываемого файла. Поэтому важно заменить батарейки, когда появится первый индикатор понижения заряда батареек.
- Если для замены разряженных батареек потребовалось более 1 минуты, или если вы вынимали и вставляли батареи несколько раз за короткий промежуток времени, то, возможно, после того как вы вставите новые батареи, придется заново устанавливать время (стр.15).
- Выньте батарейки, если Вы не собираетесь использовать диктофон длительное время.
- При воспроизведении голосовых/музыкальных файлов диктофон может, при превышении некоторого уровня громкости, отключиться из-за снижения выходного напряжения аккумуляторов, даже если индикатор заряда батарей показывает . В этом случае снизьте громкость диктофона.
- При замене аккумуляторов обязательно используйте Ni-MH аккумуляторы (опционные). Следует избегать использования продукции других производителей, поскольку это может привести к повреждению диктофона.

## Зарядка при подключении к компьютеру через USB

**!** Для WS-500M:

Вы можете заряжать аккумуляторы, подключая диктофон к порту USB компьютера. Перед зарядкой проверьте, правильно ли вы установили аккумуляторы (поставляемые в комплекте) в диктофон (☞ стр.10).

- 1** Загрузите персональном компьютере.
- 2** Сместите задвижку разъема USB в направлении, указанном стрелкой, чтобы выдвинуть разъем из диктофона.

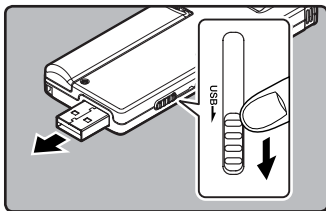

- 3** Удерживая кнопку **STOP** ■, подсоедините диктофон к порту USB компьютера.

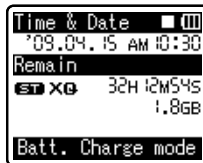
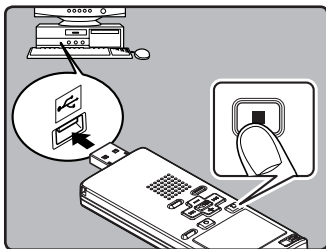

### Примечания

- Диктофон не заряжается, когда ПК не включен. Также он может не заряжаться, когда ПК находится в режиме ожидания.
- Не заряжайте диктофон, подключенный к концентратору USB.
- Если отображается [**Cannot charge**], это значит, что в диктофоне находится аккумулятор, который не может быть заряжен. Немедленно замените аккумуляторы рекомендуемыми (☞ стр. 10).
- Зарядка завершена, когда на индикаторе заряда батареи отображается [**F**] (время зарядки: приблизительно 3 часа\*).
  - \* Это приблизительно время полной зарядки полностью разряженных аккумуляторов при комнатной температуре. Время зарядки может меняться в зависимости от остаточного заряда и состояния аккумуляторов.
- Зарядка невозможна, когда мигает [**G**]\* или [**H**]\*\*. Заряжайте аккумуляторы при температуре от 5°C до 35°C (41°F - 95°F).
  - \* [**G**]: температура окружающей среды меньше 5°C (41°F).
  - \*\* [**H**]: температура окружающей среды выше 35°C (95°F).
- Если время работы заметно уменьшилось, даже после полной зарядки аккумуляторов, замените их новыми.
- Обязательно вставляйте штекер USB до упора во избежание сбоев в работе диктофона.
- Используйте кабель расширения USB в зависимости от ситуации.

## Меры предосторожности при обращении с аккумуляторами

Если в используете Ni-MH аккумуляторы, внимательно прочтите приведенные далее инструкции.

### Зарядка:

Когда аккумуляторы не используются, они подвержены саморазряду. Обязательно регулярно заряжайте его перед использованием.

### Рабочая температура:

Аккумуляторные являются продуктами химических технологий. Емкость аккумуляторов может меняться, даже если они работают в рекомендуемом диапазоне температур. Это неотъемлемая особенность подобных изделий.

### Рекомендуемый диапазон температур:

#### При использовании устройства:

0°C - 42°C / 32°F - 107,6°F

#### Зарядка:

5°C - 35°C / 41°F - 95°F

#### Длительное хранение:

-20°C - 30°C / -4°F - 86°F

Использование аккумуляторного блока за пределами упомянутого выше диапазона температур может привести к ухудшению характеристик и снижению срока службы батарей. Чтобы предотвратить утечку электролита из батарей или коррозию, вынимайте батареи, когда вы не пользуетесь устройством в течение длительного времени, и храните их отдельно.

## Примечания

- Этот диктофон заряжает аккумуляторы полностью, независимо от их остаточного заряда. Однако, чтобы получить наилучшие результаты, когда вы заряжаете вновь приобретенные аккумуляторы или же аккумуляторы, которые не использовались в течение длительного периода времени (более одного месяца), рекомендуется полностью зарядить и затем разрядить аккумуляторы 2 или 3 раза подряд.
- При утилизации аккумуляторных батарей всегда соблюдайте местные

законы и нормативы. Обратитесь в местный центр вторичной переработки, чтобы узнать, как правильно их утилизировать.

- Если Ni-MH аккумуляторы разряжены не полностью, примите меры, чтобы избежать короткого замыкания (т.е. изолируйте контакты лентой), прежде чем утилизировать их.

## Пользователям в Германии

Компания Olympus заключила договор с GRS (Объединенная ассоциация по утилизации батарей) в Германии, чтобы гарантировать экологически безопасную утилизацию.

## Включение и выключение питания

Когда Вы не пользуетесь диктофоном, отключайте питание, чтобы сократить расход заряда батареек. Даже при отключении питания имеющиеся данные, включая настройки режимов, установки часов будут сохранены.

### Включение питания

**Передвиньте переключатель HOLD в направлении, указанном стрелкой.**

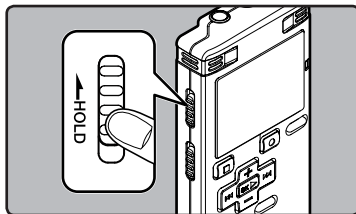

- Включится дисплей, после чего будет включено питание.
- Функция возобновления вернет диктофон к позиции в памяти, на которой диктофон был остановлен перед выключением питания.

## Выключение питания

Когда диктофон находится в режиме остановки, сдвиньте переключатель **HOLD** в направлении, указанном стрелкой.

- Индикация на дисплее исчезнет, и питание отключится.
- Функция возобновления запоминает позицию остановки на момент отключения питания.

## Режим энергосбережения

Если диктофон остановлен/не используется в течение 5 минут (исходная установка), в то время как питание включено, питание будет выключено.

- Если перед отключением батарей будет нажата любая кнопка, счетчик истекшего времени начнет отсчет сначала, пока задействована эта функция.

## Переключатель [HOLD]

Если вы переведете диктофон в режим HOLD, он будет продолжать работать в установленном режиме, но все кнопки будут заблокированы. Данная функция удобна при переноске диктофона в сумке или в кармане одежды.

## Переключение диктофона в режим HOLD

Когда диктофон находится в режиме остановки, сдвиньте переключатель **HOLD** в направлении, указанном стрелкой.

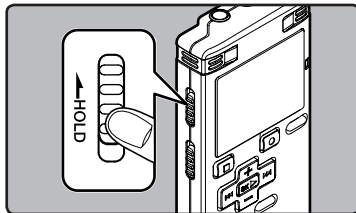

- На экране дисплея отобразится **[Hold]** и диктофон переключится режим HOLD.

## Выход из режима HOLD

Передвиньте переключатель **HOLD** в направлении, указанном стрелкой.

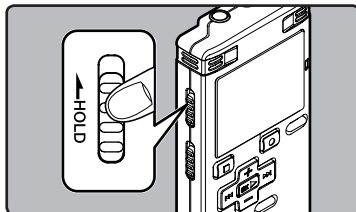

## Примечания

- При нажатии какой-либо кнопки в режиме HOLD, индикатор часов будет мигать в течение 2 секунд, однако диктофон не будет выполнять никаких действий.
- Если переключатель HOLD задействуется во время воспроизведения (записи), функционирование органов управления прекращается при неизменном состоянии воспроизведения (записи) (Когда закончится воспроизведение или запись займет всю свободную память, диктофон остановится).

# Установка времени и даты [Time & Date]

Если Вы устанавливаете время и дату заранее, информация о времени создания файла автоматически записывается для каждого файла. Предварительная установка времени и даты облегчает задачу управления файлами.

Когда вы впервые используете диктофон после покупки, или когда вы вставляете батарею после длительного периода, когда вы им не пользовались, на дисплее отображается надпись [Set Time & Date]. Когда мигает "час", выполните установку, начиная с шага 1.

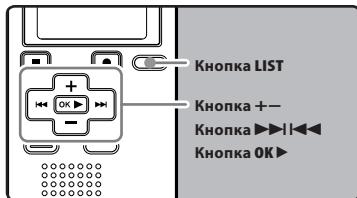

## 1 Нажмите кнопку ►►| или |◀◀ чтобы выбрать позицию для установки.

- Выбирайте позицию "час", "минута", "год", "месяц" или "день" мигающей точкой.

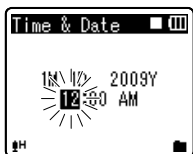

## 2 Для установки нажмите кнопку + или -.

- Чтобы выбрать следующую позицию, выполняйте те же шаги, нажимая кнопку ►►| или |◀◀, для установки нажмите кнопку + или -.
- Вы можете выбрать 12- или 24- часовую систему нажатием кнопки LIST во время установки часов и минут.

Пример: 10:38 P.M

10:38 PM ◀▶ 22:38  
(исходная установка)

- Вы можете выбрать порядок отображения параметров "месяц", "день" и "год", нажимая на кнопку LIST в ходе настройки.

Пример: апрель 15, 2009

4м 15д 2009Y (исходная установка)

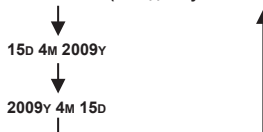

## 3 Нажмите кнопку OK ► для подтверждения установки.

1

Установка времени и даты

- Часы начнут показывать с установленных даты и времени. Нажмите кнопку **OK** ► согласно сигналу времени.



### Примечание

- Если нажать кнопку **OK** ► в процессе установки, время будет установлено соответственно значениям, введенным на тот момент.

### Изменение установки времени и даты

Нажмите и удерживайте кнопку **STOP** ■, когда диктофон находится в режиме остановки, для отображения [Time & Date] (времени и даты) и [Remain] (остатка свободной памяти). Если настройки текущего времени и даты неправильны, выполните настройку в соответствии с процедурой, описанной ниже.

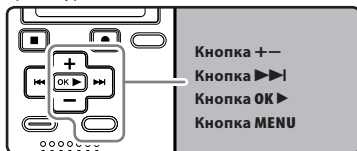

### 1 Когда диктофон находится в режиме остановки, нажмите кнопку **MENU**.

- На дисплее появится меню (см. стр.36).



### 2 Нажатием кнопки **+** или **—** выберите закладку [Device Menu].

- Изменить отображаемое меню можно, передвигая курсор по закладкам настроек.



### 3 Нажмите клавишу **OK** ► или ►►►, чтобы переместить курсор на пункт меню, для которого вы хотите выбрать настройки.

- На дисплее отображается [Device Menu].



### 4 Нажатием кнопки **OK** ► или ►►►.

- На дисплее отображается [Time & Date].
- На дисплее мигает “час”, указывая на то, что начат процесс установки времени и даты.

Следующие шаги аналогичны шагам с 1 по 3 в разделе “Установка времени и даты [Time & Date]” (см. стр.15).

### 5 Закройте меню нажатием кнопки **MENU**.



# Режим [VOICE] и режим [MUSIC]

Для WS-500M:

Данный аппарат может быть использован в качестве голосового диктофона или в качестве музыкального проигрывателя. Для записи и воспроизведения голосовых записей, установите переключатель режимов в положение [VOICE]. Для прослушивания музыки, установите переключатель режимов в положение [MUSIC].

Режим [VOICE]:

Передвиньте переключатель режимов в положение [VOICE].

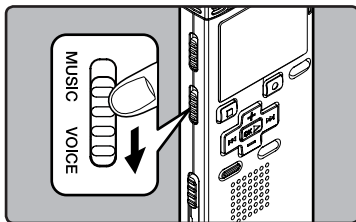

- Устройство работает как цифровой диктофон. Расположение сохраненных файлов описано в разделе "О папках для голосовых записей" (стр.18).

Режим [MUSIC]:

Передвиньте переключатель режимов в положение [MUSIC].

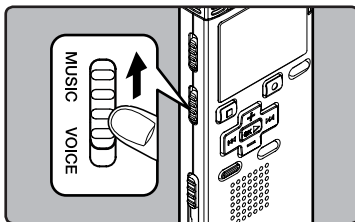

- Устройство работает как музыкальный проигрыватель. Запись музыкальных файлов на диктофон с использованием Windows Media Player описана в разделе "О папке для воспроизведения музыки" (стр.19).

1

Режим [VOICE] и режим [MUSIC]

# Информация о папках диктофона

Голосовые и музыкальные файлы сортируются по папкам для голосовых записей и для музыки, которые организуются и хранятся с использованием разветвленной структуры.

## 0 папках для голосовых записей

[Folder A] - [Folder E] это папки для голосовых записей. Прежде чем записывать с помощью диктофона, выберите любую из этих пяти папок и затем приступайте к записи.

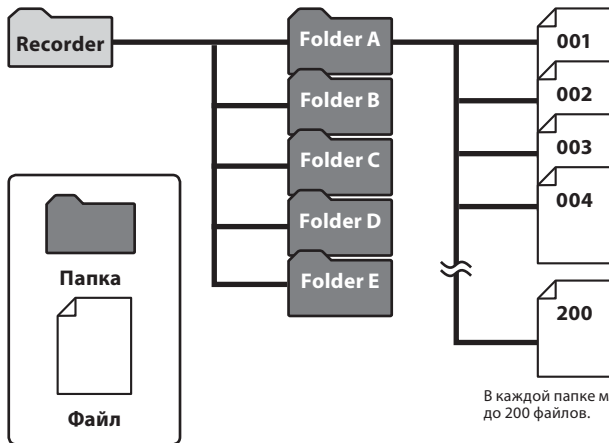

Для файлов, записанных данным диктофоном, файловые имена генерируются автоматически.

**WS55 0001 .WMA**

①

②

③

### ① ID-код пользователя:

Идентификационное имя пользователя, заданное в цифровом диктофоне.

### ② Номер файла:

Номера файлов присваиваются последовательно, независимо от изменений на носителе записи.

### ③ Расширение:

Далее приведены расширения имен файлов для разных форматов записи, которые используются при записи на данном устройстве.

- Формат WMA .WMA

**!** Для WS-500M:

## 0 папке для воспроизведения музыки

При передаче на данное устройство музыкальных файлов из программы Windows Media Player автоматически создается папка внутри папки для воспроизведения музыки, которая имеет многоуровневую структуру, как показано на схеме ниже. Расположенные внутри одной папки музыкальные файлы можно располагать в порядке предпочтения и воспроизводить (см. стр.45).

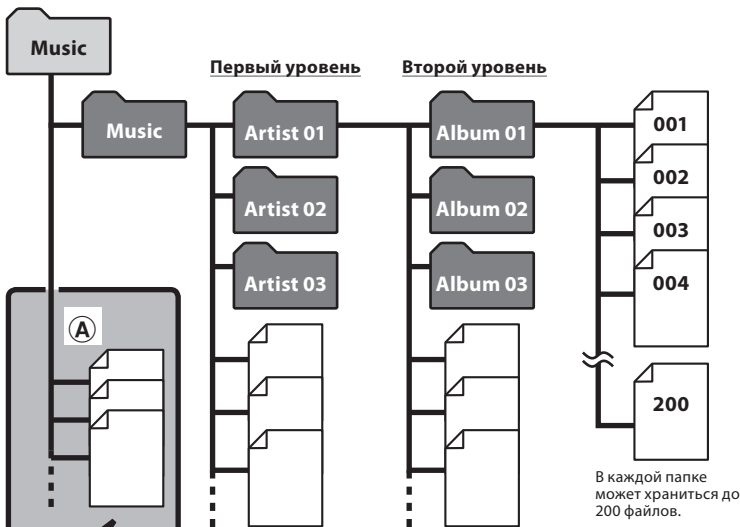

### Меры предосторожности при передаче музыкальных файлов:

При использовании Windows Media Player 10 щелкните на **[Начать синхронизацию]** вместо отображения свойств и настроек. Все файлы будут перенесены в верхнюю часть **(A)** (см. стр.57).

Внутри папки **[Music]** может быть создано до 128 папок, включая папку **[Music]**.



**Папка**



**Файл**

# Как выбрать папку и файл

Меняйте папки, когда устройство остановлено или находится в режиме воспроизведения. Сведения о многоуровневой структуре папок приведены в разделе **"Информация о папках диктофона"** (стр.18, стр.19).

## Работа с папками для воспроизведения музыки:

**Для WS-500M:**

### Отображение списка папок



### Отображение списка папок (Первый уровень)



### Отображение списка папок (Второй уровень)

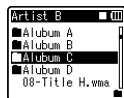

### Отображение списка файлов

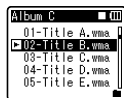

## Работа с папками для голосовых записей:

### Отображение списка папок

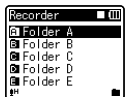

### Отображение списка файлов

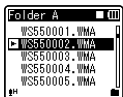

### Отображение файла

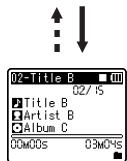
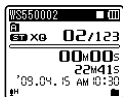

### Отображение файла

## Перемещение по уровням

Кнопка LIST

Кнопка OK

Назад

Далее

Каждый раз, когда вы нажимаете эту кнопку, происходит возврат на один уровень назад. Перемещение по списку на экране выполняется с помощью кнопки **◀◀**.

Если вы нажмете и будете удерживать кнопку LIST при перемещении по дереву с папками, вы вернетесь в окно отображения файла.

Каждый раз, когда вы нажимаете эту кнопку, открывается папка или файл, которые выделены в списке на экране, и выполняется переход на уровень вниз. Перемещение по списку на экране выполняется с помощью кнопки **▶▶**.

Кнопка + или -

Выберите папку или файл.

### Отображение файла

Отображается информация по выбранному файлу. Переходит в режим ожидания воспроизведения.

### Отображение списка

Отображаются папки и файлы, содержащиеся в этом диктофоне.

## Запись

Перед началом записи выберите папку из папок для звуковых записей с [F1] по [E]. Эти папки могут использоваться для разделения записей по их характеру; например, Папка [F1] может быть использована для хранения частной информации, в то время как папка [E] может быть использована для помещения в нее деловой информации.

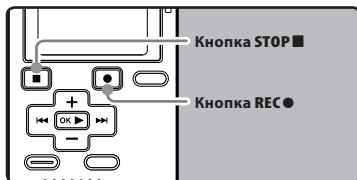

### ! Для WS-500M:

- Если вы нажмете кнопку REC●, когда переключатель режимов находится в положении [MUSIC], то на экране будет мигать надпись [Music Mode]. Перед началом записи установите переключатель режимов в положение [VOICE] (стр.17).

## 1 Выберите папку для записи (стр.18 до стр.20).

### Как менять папки:

- 1 Нажав на кнопку LIST на отображение файла в режиме остановки, можно вернуться на предыдущий более высокий уровень. Нажав на кнопку LIST несколько раз, вы перейдете на отображения списка папок.
  - 2 Нажав на кнопку + или -, когда отображения списка папок, вы выберете папки для голосовых записей.
- Вновь записываемые аудиоданные сохраняются в качестве последнего файла в выбранной папке.

## 2 Нажмите кнопку REC● и подготовьтесь к записи.

- Загорится индикатор записи, и на экране появится [●].
- Поверните встроенный микрофон в направлении для записи.



- Режимы записи
  - Шкала индикатора свободной памяти
  - Доступное время записи
  - Истекшее время записи
  - Индикатор уровня (изменяется соответствии с уровнем записи и установками функции записи)
- [Rec Mode] нельзя изменить в режиме ожидания записи или в процессе записи. Выбирайте настройки, когда диктофон находится в состоянии паузы (стр.36, стр.38).

## 3 Для остановки записи нажмите кнопку STOP■.

- На дисплее отображаться [■].



- Продолжительность файла

**Примечания**

- Чтобы запись получилась с самого начала, начинайте говорить после того, как вы увидите, что индикатор записи загорелся.
- Если оставшееся время записи не превышает 60 секунд, индикатор записи начнет мигать. Когда время записи уменьшится до 30 или 10 секунд индикатор начнет мигать чаще.
- Когда папка заполнена до полной емкости, отображается [Folder Full]. Прежде чем записывать что-то новое, удалите ненужные файлы (см. стр.34).
- Когда память будет заполнена, появится сообщение [Memory Full]. Прежде чем записывать что-то еще, удалите ненужные файлы (см. стр.34).

**Пауза**

**Когда диктофон находится в режиме записи, нажмите кнопку REC●.**

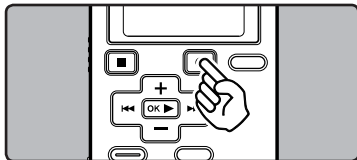

- На дисплее отображаться [||].
- Через 60 минута в режиме "Rec Pause" диктофон переходит в спящий режим.

**Возобновление записи:**

**Снова нажмите кнопку REC●.**

- Запись продолжится с момента, в который была прервана.

**Чтобы быстро проверить записанное содержимое**

**Когда диктофон находится в режиме записи, нажмите кнопку OK▶.**

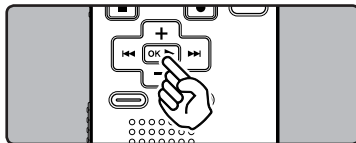

- На дисплее отображаться [▶].
- Остановите запись, после чего только что записанный файл будет воспроизведен.

**Прослушивание во время записи аудио**

Если перед записью Вы подключите наушники к гнезду **EAR** Вы сможете слышать записываемый звук. Громкость звука можно отрегулировать при помощи кнопок + или -.

**Подсоедините наушники к гнезду EAR на диктофоне.**



- После начала записи Вы через наушники сможете слышать записываемый звук.

**Примечания**

- Уровень записи не может быть отрегулирован с использованием кнопки громкости.
- При использовании наушников HE устанавливайте слишком высокую громкость- это может повредить Ваш слух.
- Не подносите наушники к микрофону, поскольку это может вызвать дребезжащие помехи.
- При подключении внешнего динамика во время записи имеется риск возникновения акустической обратной связи.

**Чувствительность микрофона**

Чувствительность микрофона может изменяться в соответствии с потребностями записи.

**■ Для WS-500M:**

- Установите чувствительность микрофона, используя дисплей меню (см. стр.36, стр.38).

**■ Для WS-400S:**

**Передвиньте переключатель MIC SENSE CONF/DICT , чтобы выбрать [CONF] или [DICT].**

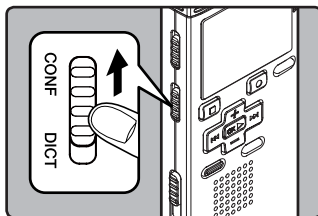
**[CONF]:**

Режим высокой чувствительности, когда может быть з.

**[DICT]:**

Стандартный уровень чувствительности микрофона. Это стандартный уровень чувствительности микрофона. Выбирайте этот режим для записи звука от источника с высокой громкостью, например, исполнение оркестра.

**Примечание**

- Когда вы хотите записать голос без помех, установите переключатель **MIC SENSE CONF/DICT** в положение **[DICT]** и во время записи держите встроенный стереомикрофон близко к губам говорящего (5 – 10 см).

## Рекомендуемые настройки для условий записи

Диктофон изначально установлен в режим [ST XQ]. Таким образом, вы можете вести высококачественную запись сразу после приобретения устройства. Можно выбирать различные функции настройки записи в соответствии с условиями использования.

Условия записи	Рекомендуемые настройки		
	Режимы записи ( <sup>стр.</sup> стр.36, стр.38)	Чувствительность микрофона ( <sup>стр.</sup> стр.23 ог стр.36, стр.38)	Установка фильтра низких частот ( <sup>стр.</sup> стр.36, стр.39)
Конференции с большим числом присутствующих и лекции в больших помещениях.	[ST XQ]	[CONF] или [Conference]	[On]
Встречи и деловые переговоры с небольшим числом присутствующих.	[ST XQ] [ST HQ] [HQ]		
Диктовка с множеством фоновых шумов.	[ST XQ] [ST HQ] [HQ]	[DICT] или [Dictation]	
Музыка, пение птиц, звуки поезда.railway sounds.	[ST XQ]	Особых рекомендаций нет. Выберите установку для записи.	[Off]
Диктовка в тихом месте.	Установите значение чувствительности микрофона в соответствии с уровнем громкости записываемого источника.		



## Запись с внешнего микрофона или других устройств

Могут быть подсоединены внешний микрофон или другие устройства, с помощью которых может быть записан звук. Выполните подсоединение к устройству, которое будет использоваться, следующим образом.

- Не подсоединяйте и не отсоединяйте никакие устройства к гнезду диктофона во время записи.

## Запись с помощью внешнего микрофона:

Подсоедините внешний микрофон к гнезду MIC.

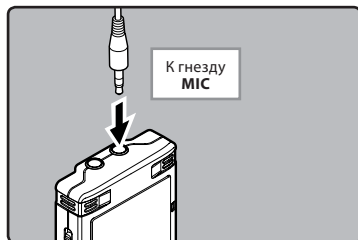

## Совместимые внешние микрофоны (опционные) (☞ стр.68)

### Стереofонический микрофон: ME51S

Стереомикрофон ME51S поставляется в комплекте с удлинителем проводом и зажимом.

### 2-канальный микрофон (всенаправленный): ME30W

Эти чрезвычайно чувствительные всенаправленные микрофоны могут питаться от разъема и хорошо подходят для записи музыкального исполнения.

### Высокочувствительный монофонический микрофон с подавлением шумов (направленный): ME52W

Этот микрофон используется для записи звуков на расстоянии с понижением влияния окружающих шумов.

### Микрофон в виде булавки для галстука (всенаправленный): ME15

Маленький скрытый микрофон с зажимом для галстука.

### Устройство приема входящих телефонных звонков: TP7

Микрофон типа головного телефона вставляется в ухо при разговоре. Голос или разговор по телефону может быть хорошо записан.

### Примечания

- Когда к гнезду MIC диктофона подключен внешний микрофон, встроенный микрофон отключается.
- Можно также использовать микрофоны с питанием от разъема.
- При использовании внешнего монофонического микрофона, когда установлен режим [Rec Mode] для записи стерео сигнала, звук будет записываться только в левом (L) канале (☞ стр.36, стр.38).
- При использовании внешнего стереомикрофона, когда установлен режим [Rec Mode] записи монофонического сигнала, будет использоваться только левый (L) канал микрофона (☞ стр.36, стр.38).

### Запись звука других устройств данным диктофоном:

Звук можно записать с другого устройства, если соединить его аудиовыход (гнезду питания) с гнездом **MIC** данного диктофона с помощью специального кабеля КА333 (опционные).



#### Примечание

- Тонкая настройка уровней входа не может быть выполнена на данном диктофоне. Когда к диктофону подключены внешние устройства, выполните тестовую запись и затем отрегулируйте выходной уровень для внешних устройств.

### Запись звука данного диктофона другими устройствами:

Звук данного диктофона может быть записан на другие устройства, если соединить аудиовход (гнезду внешний микрофон) другого устройства с гнездом **EAR** данного диктофона с помощью соединительного шнура КА333 (опционные) для перезаписи.



#### Примечание

- Когда вы меняете различные настройки качества звука, имеющие отношение к воспроизведению на диктофоне, то эти изменения отражаются в выходном сигнале, который выдается через разъем **EAR** (см. стр.36, стр.40, стр.41).

## Воспроизведение

Диктофон может воспроизводить файлы в форматах WAV\*, MP3\* и WMA. Для воспроизведения файла, записанного другими устройствами, необходимо передать (скопировать) его с компьютера.

\* Только для WS-500M.

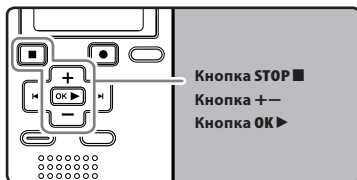

### 1 Для WS-500M:

- Если воспроизводимые файлы были получены из компьютера, установите переключатель режима в соответствии с типом папки (☞ стр.17).
- Если воспроизводимые файлы были записаны на диктофон, установите переключатель режимов в положение [VOICE] (☞ стр.17).

### 1 Выберите папку, содержащую файлы, которые вы хотите воспроизвести (☞ стр.18 до стр.20).

#### Как менять папки:

- 1 Нажав на кнопку LIST при отображении файла в режиме воспроизведения или остановки, можно вернуться на предыдущий более высокий уровень. Нажав на кнопку LIST несколько раз, вы перейдете на отображения списка папок.
- 2 Нажав на кнопку + или —, когда отображения списка папок, выберите папки для голосовых и нажмите кнопку OK ► или ►►.

### 2 Когда отображается список файлов, нажмите кнопку + или —, чтобы выбрать файл.

- Когда отображаются файлы, нажмите ►► или ◀◀, чтобы выбрать файл.

### 3 Нажмите кнопку OK ►, чтобы начать воспроизведение.

- На дисплее отображаться [►].

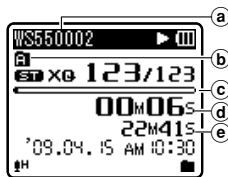

- a Название Папки
- b Индикатор Папки
- c Шкала индикатора положения воспроизведения
- d Истекшее время воспроизведения
- e Продолжительность файла

### 4 Нажмите кнопку + или — чтобы задать комфортной громкости прослушивания.

- Его можно задать в диапазоне от [00] до [30].

### 5 Нажмите кнопку STOP ■, чтобы остановить воспроизведение.

- На дисплее отображаться [■].
- Воспроизведение файла будет временно остановлено где-то в середине. Когда активирована функция напоминания параметров, местоположение остановлено будет зарегистрировано, даже если питание будет выключено. В следующий раз, когда будет включено питание, воспроизведение может быть возобновлено с зарегистрированного положения остановлено.

## Ускоренная перемотка вперед

Когда диктофон находится в режиме остановки, нажмите и удерживайте кнопку ►►►.

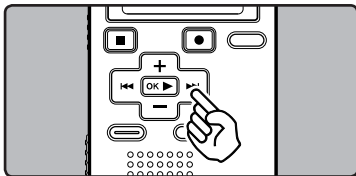

- На дисплее отображаться [►►►].
- Перемотка остановится, когда Вы отпустите кнопку ►►►. Нажмите кнопку ОК ►, чтобы начать воспроизведение с позиции, где оно было остановлено.

Когда диктофон находится в режиме воспроизведения, нажмите и удерживайте кнопку ►►►.

- Когда Вы отпустите кнопку ►►►, диктофон возобновит нормальное воспроизведение.
- Если в середине файла имеется индексная или временная пометка, диктофон остановится в позиции установленной пометки (см. стр. 31).
- Диктофон остановится, когда достигнет конца файла. Продолжайте удерживать кнопку ►►►, чтобы продолжить перемотку с начала следующего файла.

## Ускоренная перемотка назад

Когда диктофон находится в режиме остановки, нажмите и удерживайте кнопку ◀◀◀.

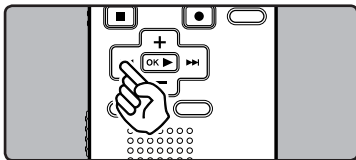

- На дисплее отображаться [◀◀◀].
- Перемотка остановится, когда Вы отпустите кнопку ◀◀◀. Нажмите кнопку ОК ►, чтобы начать воспроизведение с позиции, где оно было остановлено.

Когда диктофон находится в режиме воспроизведения, нажмите и удерживайте кнопку ◀◀◀.

- Когда Вы отпустите кнопку ◀◀◀, диктофон возобновит нормальное воспроизведение.
- Если в середине файла имеется индексная или временная пометка, диктофон остановится в позиции установленной пометки (см. стр. 31).
- Диктофон остановится, когда достигнет начала файла. Продолжайте удерживать кнопку ◀◀◀, чтобы продолжить обратную перемотку с конца предыдущего файла.

## Переход к началу файла

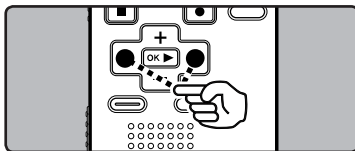

Когда диктофон находится в режиме остановки или воспроизведения, нажмите и удерживайте кнопку ►►►.

- Диктофон переходит к началу следующего файла.
- Когда диктофон находится в режиме воспроизведения, нажмите и удерживайте кнопку ◀◀◀.
- Диктофон переходит к началу текущего файла.

Когда диктофон находится в режиме остановки, нажмите и удерживайте кнопку ◀◀◀.

- Диктофон переходит к началу предыдущего файла. Если диктофон остановлен в середине файла, вернитесь в начало файла.

## Когда диктофон находится в режиме остановки, дважды нажмите кнопку **◀◀**.

- Диктофон переходит к началу предыдущего файла.

### Примечания

- Если в режиме воспроизведения вы осуществляете переход к началу файла, диктофон остановится на индексной или временной метке. Индексная и временная метка будут пропущены, если та же операция выполняется в режиме остановки (☞ стр. 31).
- Если для режима пропуска **[Skip Space]** выбрана отличная от **[File Skip]** установка, диктофон выполнит перемотку вперед или назад на заданное в настройках время и затем начнет воспроизведение (☞ стр. 36, стр. 43).

### Прослушивание через наушники

Наушники могут быть подсоединены для прослушивания к гнезду **EAR**.



- Когда используются наушники, динамик диктофона отключается.

### Примечания

- Для предотвращения раздражающего воздействия на уши вставляйте наушники после снижения уровня громкости.
- При прослушивании записей через наушники не устанавливайте слишком высокую громкость. Это может повредить или ухудшить слух.

### Установки, относящиеся к воспроизведению

#### ! Для WS-500M:

<b>Повтор сегмента</b> (☞ стр.32)	Функция повторно воспроизводит фрагмент файла, который проигрывается.
<b>[Replace]</b> (☞ стр.45)	Изменяет порядок файлов в выбранной папке. Это полезно для воспроизведения файлов в нужном вам порядке в обычном режиме воспроизведения.
<b>[Noise Cancel]*</b> (☞ стр.36, стр.40)	Если записываемый звук плохо слышен из-за шумной обстановки, отрегулируйте установку уровня подавления шумов.
<b>[Voice Filter]*</b> (☞ стр.36, стр.40)	В диктофоне имеется функция голосового фильтра, позволяющая обрезать звуки низкочастотной и высокочастотной тональности во время нормального, быстрого или медленного воспроизведения и обеспечивающая таким образом более чистое воспроизведение.
<b>[WOW]**</b> (☞ стр.36, стр.40)	Диктофон имеет WOW XT, технологию обработки аудиосигнала, позволяющую увеличивать присутствие звука и качество низких частот.
<b>[Equalizer]**</b> (☞ стр.36, стр.41)	Если вы изменяете установку эквалайзера, то вы можете слушать музыку с выбранным качеством.
<b>[Play Mode]***</b> (☞ стр.36, стр.41)	Вы можете выбрать режим воспроизведения, который соответствует вашим предпочтениям.
<b>[Play Speed]</b> (☞ стр.36, стр.42)	Воспроизведение может осуществляться в ускоренном или замедленном темпе.
<b>[Skip Space]</b> (☞ стр.36, стр.43)	Интервал пропуска при быстрой перемотке может быть изменен.

\* Может использоваться только в режиме **[VOICE]**.

\*\* Может использоваться только в режиме **[MUSIC]**.

\*\*\* Действие установок в режимах **[VOICE]** и **[MUSIC]** будет отличаться.

## Для WS-400S:

<b>Повтор сегмента</b> ( <small>см.</small> стр.32)	Функция повторно воспроизводит фрагмент файла, который проигрывается.
<b>[Replace]</b> ( <small>см.</small> стр.45)	Изменяет порядок файлов в выбранной папке. Это полезно для воспроизведения файлов в нужном вам порядке в обычном режиме воспроизведения.
<b>[Voice Filter]</b> ( <small>см.</small> стр.36, стр.40)	В диктофоне имеется функция голосового фильтра, позволяющая обрезать звуки низкочастотной и высокочастотной тональности во время нормального, быстрого или медленного воспроизведения и обеспечивающая таким образом более чистое воспроизведение.
<b>[Play Mode]</b> ( <small>см.</small> стр.36, стр.41)	Вы можете выбрать режим воспроизведения, который соответствует вашим предпочтениям.
<b>[Play Speed]</b> ( <small>см.</small> стр.36, стр.42)	Воспроизведение может осуществляться в ускоренном или замедленном темпе.
<b>[Skip Space]</b> ( <small>см.</small> стр.36, стр.43)	Интервал пропуска при быстрой перемотке может быть изменен.

## О музыкальном файле

В случае, когда диктофон не может воспроизвести переданные на него музыкальные файлы, проверьте, соответствует ли частота дискретизации и битовая скорость передачи данных допустимым диапазонам, в которых возможно воспроизведение. Сочетания частоты дискретизации и битовой скорости передачи данных для музыкальных файлов, допустимые для воспроизведения на этом диктофоне, приведены ниже.

Формат файла	Частота дискретизации	Скорость передачи данных
Формат WAV*	44,1 kHz	16 bit
Формат MP3*	<b>MPEG1 Layer3:</b> 32 kHz, 44,1 kHz, 48 kHz	От 8 кбит/с до 320 кбит/с
	<b>MPEG2 Layer3:</b> 16 kHz, 22,05 kHz, 24 kHz	
Формат WMA	8 kHz, 11 kHz, 16 kHz, 22 kHz, 32 kHz, 44,1 kHz, 48 kHz	От 5 кбит/с

\* Только для WS-500M.

- Файлы MP3 с переменным битрейтом (в которых битрейт преобразования может изменяться) могут не воспроизводиться корректно.
- Что касается файлов WAV, диктофон может воспроизводить такие файлы только в формате линейной PCM. Файлы WAV других типов не воспроизводятся.
- Данный диктофон совместим с Microsoft Corporation DRM9, но не DRM10.

## Создание индексной пометки или временной пометки

Если в файле установлены индексные и временные пометки, Вы можете быстро найти нужное место, которое Вы хотите прослушать, в режиме быстрой перемотки вперед или назад либо, пользуясь функцией перехода на начало файла. Индексные пометки не могут быть поставлены в файлах, записанных на устройствах, отличных от IC диктофонов производства Olympus, но вместо них можно поставить временные пометки, чтобы временно запомнить желаемые позиции.

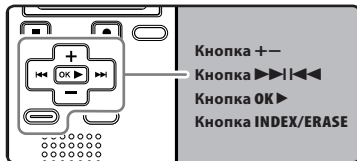

### 1 Когда диктофон находится в режиме записи или воспроизведения, нажмите кнопку INDEX/ERASE.

- Даже после установки индексной или временной пометки запись или воспроизведение продолжится, и Вы можете поместить новые индексные или временные пометки в других позициях, пользуясь аналогичным способом.
- На экране появится номер пометки и будет установлена индексная пометка или временная пометка.

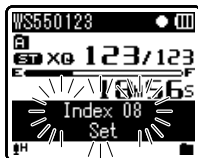

## Удаление индексной пометки или временной пометки:

- 1 Найдите индексную или временную пометку, которую хотите удалить.
- 2 Нажатием кнопки ►►► или ◄◄◄ выберите индексную или временную пометку, которую Вы хотите удалить.

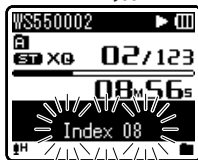

- 3 Когда на дисплее приблизительно в течение 2 секунд будет отображаться индексный или временной номер, нажмите кнопку INDEX/ERASE.

- Индексная пометка или временная пометка будет стерта.
- Номера индексных или временных пометок ниже удаленного номера автоматически сдвинутся вверх.



### Примечания

- Временные пометки являются временно устанавливаемыми метками, поэтому они будут автоматически удалены, если Вы перейдете к другому файлу, переключите диктофон в экран Список или подсоедините диктофон к компьютеру.

- В одном файле можно установить до 16 индексных и временных пометок. При попытке установить свыше 16 индексных или временных пометок на экране появится сообщение [Index Full] для индексных пометок или [Temp Mark Full] для временных пометок.
- В защищенных файлах создание и удаление индексных и временных пометок невозможно (см. стр.36, стр.38).

## Как начать повторное воспроизведение отрезка

Функция повторно воспроизводит фрагмент файла, который проигрывается.

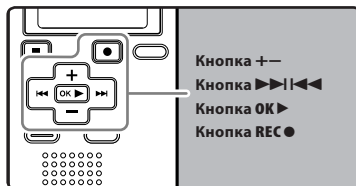

- 1 Выберите файл, содержащий фрагмент, который вы хотите воспроизвести несколько раз (см. стр.18 до стр.20).**
- 2 Когда отображается список файлов, нажмите кнопку + или —.**
  - Когда отображаются файлы, нажмите ►►|◄◄, чтобы выбрать файл.
- 3 Нажмите кнопку OK ►, чтобы начать воспроизведение.**
- 4 Нажмите кнопку REC ● в позиции, с которой Вы хотите начать повторное воспроизведение отрезка.**
  - На дисплее появится мигающее сообщение [A].

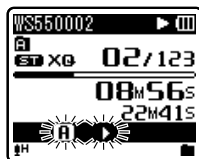



- Когда мигает [A], быстрою перемотку вперед и назад можно выполнять так же, как во время обычного воспроизведения, и вы можете быстро достичь конечной позиции (стр. 28).
- Если конец файла достигается в то время, как мигает [A], то это место становится конечным положением, и начинается повторное воспроизведение.

## 5 Нажмите кнопку REC еще раз в позиции, в которой Вы хотите завершить повторное воспроизведение отрезка.

- Диктофон будет повторно воспроизводить отрезок до тех пор, пока повторное воспроизведение отрезка не будет отменено.



### Примечание

- Так же как и в режиме нормального воспроизведения, Вы можете изменять скорость воспроизведения (стр. 36, стр. 42) во время выполнения повторного воспроизведения отрезка. Если во время повторного воспроизведения отрезка вставляется или удаляется индексная или временная пометка (стр. 31), повторное воспроизведение отрезка отменяется и диктофон возвращается в режим нормального воспроизведения.

## Отмена функции повторного воспроизведения отрезка

**Нажатие на одну из перечисленных ниже кнопок отменяет режим повторного воспроизведения.**

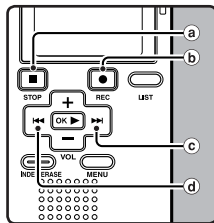

- Нажмите кнопку STOP** ■  
При нажатии кнопки **STOP** ■ разблокируется Повторное воспроизведение и воспроизведение продолжается.
- Нажмите кнопку REC** ●  
При нажатии кнопки **REC** ● разблокируется Повторное воспроизведение и продолжает воспроизведение без повтора.
- Нажмите кнопку ►►►** I  
При нажатии кнопки **►►►** I разблокируется Повторное воспроизведение и осуществляет перемотку к началу следующего файла.
- Нажмите кнопку I◄◄** I  
При нажатии кнопки **I◄◄** I разблокируется Повторное воспроизведение и осуществляет возврат в начало текущего файла.

# Удаление

Выбранный файл может быть удален из папки. Также могут быть стерты все файлы одновременно.

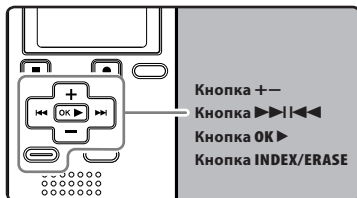

3

Удаление

**1** Выберите папку, содержащую файлы, которые вы хотите стереть (☞ стр.18 до стр.20).

**2** Когда отображается список файлов, нажмите кнопку + или —.

- Когда отображаются файлы, нажмите >>|<<<< или <<<<|>>>>, чтобы выбрать файл.

**3** Когда диктофон находится в режиме остановки, нажмите кнопку INDEX/ERASE.



**4** Нажатием кнопки + выберите позицию [Erase in Folder] или [File Erase].

**5** Нажмите кнопку OK >>.

**6** Нажатием кнопки + выберите позицию [Start].



**7** Нажмите кнопку OK >>.

- На дисплее появится сообщение [Erase!], и начнется удаление.
- При стирании файла появится индикация [Erase Done]. Номера файлов будут переназначены.



## Примечания

- Зabloкированные файлы и файлы, предназначенные только для записи, стереть нельзя (☞ стр.36, стр.38).
- Если в течение 8 секунд не выполняется никакая операция, диктофон возвращается в состояние остановки.

- Для завершения обработки может понадобиться более 10 секунд. Никогда не вынимайте батарейки в течение этого времени, поскольку это может привести к потере данных. Кроме того, вставьте новые батарейки, чтобы заряд батареек не закончился во время обработки.
- **Только для WS-500M:**  
Когда диктофон находится в режиме [Music], вы можете удалять любые папки, кроме [MUSIC]. Однако в режиме [VOICE] удалять папки нельзя.
- **Только для WS-400S:**  
Вы не можете удалять папки с диктофона.

# Настройка меню

## Метод настройки меню

Пункты меню распределены по категориям на закладках, поэтому, чтобы быстро настроить желаемый пункт, сначала выберите закладку, а затем перейдите к желаемому пункту. Каждый из пунктов можно настроить следующим способом.

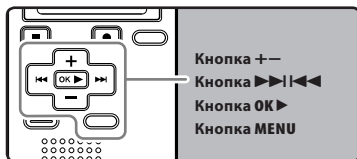

**1** Когда диктофон находится в режиме остановки, нажмите кнопку MENU.

- На дисплее появится меню.



- Пункты меню можно устанавливать во время записи или воспроизведения (см. стр.37).

**2** Нажатием кнопки + или — для изменения установки (см. стр.38 до стр.44).

- Изменить отображаемое меню можно, передвигая курсор по закладкам настроек.



**3** Нажмите клавишу OK ► или ►►|, чтобы переместить курсор на пункт меню, для которого вы хотите выбрать настройки.



**4** Нажмите кнопку + или —, чтобы перейти к закладке, содержащей пункт, который Вы хотите настроить.



**5** Нажатием кнопки OK ► или ►►|.

- Вы перейдете к установке выбранного пункта.

**6** Нажатием кнопки + или — для перемещения к пункту, который Вы хотите установить (см. стр.38 до стр.44).

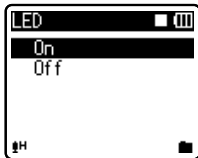

## 7 Нажмите кнопку **OK** ► для подтверждения установки.



- На экране будет отображаться информация об изменении установок.
- Нажатие на кнопку **◀◀** вместо кнопки **OK** ► отменяет изменение установок с возвратом на предыдущий экран.

## 8 Закройте меню нажмите кнопку **MENU**.

- Когда во время записи или воспроизведения открыт экран меню, нажатие на кнопку **◀◀** или **MENU** позволит вам вернуться на экран воспроизведения без прерывания записи или воспроизведения.

### Примечания

- Диктофон остановится, если в течение 3 мин во время установки меню не будет производиться никаких операций, если выбранная позиция не применяется.
- При вводе установок меню при записи или воспроизведении изменение установок отменяется, если в течение 8 секунд после него не было нажато ни одной клавиши.

## ■ Установка меню во время записи:

Функция	Установки
Mic Sense	
Low Cut Filter	
VCVA	К опциям пунктов меню
Backlight	
LED	

## ■ Установка меню во время воспроизведения:

Функция	Установки
Property	
Noise Cancel*	
Voice Filter**	
WOW***	
Equalizer***	К опциям пунктов меню
Play Mode	
Play Speed	
Skip Space	
Backlight	
LED	

\* Только для WS-500M (Установлен в режим [VOICE]).

\*\* Для WS-400S.

Для WS-500M (Установлен в режим [VOICE]).

\*\*\* Только для WS-500M (Установлен в режим [MUSIC]).

## File Menu

### Erase Lock

Защита файла предотвращает непреднамеренное удаление нужной информации. При удалении всех файлов в папке защищенные файлы не удаляются (☞ стр.34).

**[On]:**

Защита файла и предотвращение его удаления.

**[Off]:**

Снятие защиты с файла и разрешение на его удаление.

### Replace

Описаны на "Изменение порядка файлов [Replace]" (☞ стр.45).

### Property

Информацию о файле и папке можно проверить с экрана меню.

**Когда выбран файл:**

На дисплее отображается **[Name]** (имя файла), **[Date]** (отметка времени), **[Size]** (размер файла), **[Bit Rate]\*** (формат файла) **[Artist]\*\*** (исполнитель) и **[Album]\*\*** (название альбома).

\* Если выбран файл с линейной импульсно- кодовой модуляцией (PCM), то в поле **[Bit Rate]** отображается частота дискретизации и скорость потока в битах в секунду.

\*\* Если файл не содержит информации в тэгах, это поле на дисплее будет пустым. Если выбран режим **[VOICE]**, то поля **[Artist]** и **[Album]** не отображаются.

**Когда выбрана папка:**

На дисплее будут отображаться поля: **[Name]** (имя файла), **[Folder]\*** (номер папки) и **[File]\*\*** (номер файла).

\* Поле **[Folder]** не отображается, если выбран режим **[VOICE]**.

\*\* Файлы, которые не могут быть распознаны диктофоном, не включаются в общее количество файлов.

• Выберите файлы, для которых вы хотели бы проверить информацию заранее, до выполнения операций из меню.

## Rec Menu

### Для WS-500M:

- Если вы хотите выполнять операции в окне меню записи **[Rec Menu]** передвиньте переключатель режимов в положение **[VOICE]** (☞ стр.17).

### MicSense

Чувствительность микрофона может изменяться в соответствии с потребностями записи.

### Для WS-400S:

- Выберите с помощью переключателя нужную чувствительность микрофона (☞ стр.23).

### [Conference]:

Режим высокой чувствительности, когда может быть з.

### [Dictation]:

Стандартный уровень чувствительности микрофона. Это стандартный уровень чувствительности микрофона. Выбирайте этот режим для записи звука от источника с высокой громкостью, например, исполнение оркестра.

- Если вы хотите получить запись голоса без помех, установите чувствительность микрофона **[Mic Sense]** в положение **[Dictation]** и во время записи держите встроенный стереомикрофон вблизи губ говорящего (5-10 см).

### Rec Mode

В дополнение, выбирая между стерео- или монофоническим форматом записи, вы также можете либо записать звук в высоком качестве, либо уменьшить время записи. Выбирайте режим записи, соответствующий вашим целям.

### [ST XQ]:

Стереозапись высшего качества.

### [ST HQ]:

Стереозапись высокого качества.

## [ST SP]:

Стереозапись стандартного качества.

## [HQ]:

Монофоническая запись высокого качества.

## [SP]:

Монофоническая запись стандартного качества.

## [LP]:

Экономичная монофоническая запись.

- Если вы хотите получить разборчивую запись встречи или лекции, не используйте [LP] в качестве значения [Rec Mode].
- При использовании внешнего монофонического микрофона, когда установлен режим [Rec Mode] для записи стерео сигнала, звук будет записываться только в левом (L) канале.

### Low Cut Filter

Диктофон имеет функцию фильтра низких частот (Low Cut Filter), позволяющую подавлять низкочастотные звуковую помехи и записывать голос более четко. Эта функция уменьшает помехи от работы систем воздушного кондиционирования, проекторов и другие подобные помехи.

#### [On]:

Включает функцию фильтра низких частот.

#### [Off]:

Отключает эту функцию.

### VCVA

Когда микрофон определяет, что уровень звука достиг предварительно установленного уровня, встроенная функция голосовой активации записи (VCVA) автоматически начнет запись и остановит ее, когда уровень звука станет ниже. Функция VCVA увеличивает время записи и экономит память, останавливая диктофон в периоды молчания, что делает воспроизведение более эффективным.

#### [On]:

Включает функцию VCVA. Начало записи в режиме VCVA.

#### [Off]:

Отключает эту функцию. Продолжение записи в нормальном режиме.

## Настройка запуска/прекращения уровня срабатывания:

### 1 Нажмите кнопку REC ● для начала записи.

- Когда уровень звука станет ниже установленного значения, запись автоматически перейдет в режим паузы приблизительно через 1 секунду, и на дисплее появится сообщение [Standby]. Сигнал индикации записи загорается, когда начинается запись, и мигает в режиме паузы.

### 2 Нажимая кнопки ►►► и ◀◀◀, отрегулируйте уровень звука, при котором запись должна начинаться или прекращаться.

- Уровень звука для паузы может устанавливаться на 15 различных значений.
- Чем больше это значение, тем выше чувствительность к звуку. При самом большом значении запись начнется даже при очень слабом звуке.



- Ⓐ Измеритель уровня (изменяется в соответствии с громкостью записываемого звука)
- Ⓑ Стартовый уровень (перемещается вправо/влево в соответствии с установленным уровнем)

- Уровень звука активации начала/окончания записи также зависит от выбранной чувствительности микрофона (стр.23 или стр.38).
- Если уровень активации не будет отрегулирован в течение 2 секунд, дисплей вернется к предыдущему уровню.

- Если окружающим шум слишком громкий, чувствительность VCVA можно настроить в соответствии с ситуацией записи.
- Рекомендуется предварительно проверить работу функции и настроить уровень звука активации для обеспечения успешной записи.

## ☑ Play Menu

### ! Для WS-500M:

- Когда вы производите действия на экране **[Play Menu]**, то в зависимости от положения переключателя режимов на экране отображаются различные пункты настроек.

#### Когда выбран **[VOICE]**:

**[Noise Cancel]**

**[Voice Filter]**

**[Play Mode]** (стр. 41)

**[Play Speed]** (стр. 42)

**[Skip Space]** (стр. 43)

#### Когда выбран **[MUSIC]**:

**[WOW]**

**[Equalizer]** (стр. 41)

**[Play Mode]** (стр. 41)

**[Play Speed]** (стр. 42)

**[Skip Space]** (стр. 43)

### ! Для WS-400S:

**[Voice Filter]**

**[Play Mode]** (стр. 41)

**[Play Speed]** (стр. 42)

**[Skip Space]** (стр. 43)

### Noise Cancel

Если записываемый звук плохо слышен из-за шумной обстановки, отрегулируйте установку уровня подавления шумов.

**[High]** **[Low]**:

Включает функцию подавления шумов. Шум будет снижен и качество звука файла будет улучшено.

**[Off]**:

Отключает эту функцию.

- Если для **[Noise Cancel]** установлено значение **[Low]** или **[High]**, то голосовой фильтр **[Voice Filter]** и функция уменьшения/увеличения скорости воспроизведения не будет работать. Чтобы использовать эти функции, установите для **[Noise Cancel]** значение **[Off]**.

### Voice Filter

В диктофоне имеется функция голосового фильтра, позволяющая обрезать звуки низкочастотной и высокочастотной тональности во время нормального, быстрого или медленного воспроизведения и обеспечивающая таким образом более чистое воспроизведение.

**[On]**:

Включает функцию голосового фильтра.

**[Off]**:

Отключает эту функцию.

- Функция **[Noise Cancel]** не будет работать, если для фильтра **[Voice Filter]** установлено значение **[On]**. Чтобы использовать эту функцию, установите для **[Voice Filter]** значение **[Off]**.

### WOW

Диктофон имеет WOW XT, технологию обработки аудиосигнала, позволяющую увеличивать присутствие звука и качество низких частот.

Выраженность эффекта объемного звука (SRS 3D) и низких частот (TruBass) может быть выбрана индивидуально с использованием четырех уровней обработки.



## 1 Выберите [SRS 3D] или [TruBass].

### [SRS 3D]:

Воспроизведение объемного звука поддается настройке. Ощущение заполнения и чистота звука могут быть усилены.

### [TruBass]:

Воспроизведение диапазона низких частот можно отрегулировать. Низкие частоты можно сделать более глубокими.

## 2 Настройте уровень объемного эффекта или усиления басов.

### [High] [Middle] [Low]:

Для качества звука можно выбрать один из 3 уровней.

### [Off]:

Отключает эту функцию.

- Эффект WOW XT будет ослаблен, если скорость передачи информации в битах какого-либо музыкального файла будет менее 32 килобит в секунду.
- В зависимости от песни эффект WOW XT может усиливаться и звучать, как шум. Если такое случится, выполните регулировку эффекта WOW XT.
- Установите для [WOW] значение [Off], чтобы использовать режимы замедленного или ускоренного воспроизведения. В противном случае вы не сможете пользоваться ими. (☞ стр. 42).

## Equalizer

Если вы изменяете установку эквалайзера, то вы можете слушать музыку с выбранным качеством.

## 1 Выберите необходимые характеристики эквалайзера.

### [Off]:

Отключает функцию эквалайзера.

### [Rock] [Pop] [Jazz]:

Включает функцию эквалайзера.

### [User]:

Чтобы сохранить свои собственные установки эквалайзера, выберите [User]. Если выбрано [User], перейдите к шагу 2.

## 2 Выберите диапазон частот.

[60 Hz] [250 Hz] [1 kHz] [4 kHz] [12 kHz]:

Выберите установки ширины полосы пропускания.

## 3 Выберите уровень эквалайзера.

- Вы можете выбрать уровень эквалайзера от [-6] децибел до [+6] децибел с шагом в 1 децибел.
- Чем выше значение децибел, тем громче звук.
- Для того, чтобы снова изменить настройки, Нажатием кнопки ►►1 или ◀◀1 и повторите процедуру с шага 2.

## Play Mode

Вы можете выбрать режим воспроизведения, который соответствует вашим предпочтениям.

## ! Для WS-500M:

Установлен в режим [MUSIC].

## Выберите желаемый диапазон воспроизведения:

### 1 Выберите область воспроизведения [Play Area].

### 2 Выберите [File], [Folder] или [All].

[File]:

Выбирает текущий файл.

[Folder]:

Выбирает текущую папку.

[All]:

Выбирает все файлы во внутренней памяти.

## Выберите желаемый режим воспроизведения:

### 1 Выберите [Repeat] или [Random].

[Repeat]:

Устанавливает режим повтора воспроизведения.

**[Random]:**

Устанавливает режим случайного воспроизведения.

**2 Выберите [On] или [Off].**

**[On]:**

Включает функцию повторного или случайного воспроизведения.

**[Off]:**

Отключает эту функцию.



**Для WS-500M:**

Установлен в режим [VOICE].



**Для WS-400S:**

**4**

**[File]:**

Диктофон остановится после завершения воспроизведения текущего файла.

**[Folder]:**

Диктофон выполнит воспроизведение файлов в текущей папке и остановится после завершения воспроизведения последнего файла.

- В режиме **[File]**, когда воспроизведение достигает конца последнего файла в папке, на экране дисплея в течение 2 секунд мигает **[End]**, и диктофон останавливается на начале последнего файла.
- В режиме **[Folder]**, когда воспроизведение достигает конца последнего файла в папке, на экране дисплея в течение 2 секунд мигает **[End]**, и диктофон останавливается на начале первого файла в папке.
- В режиме **[All]**, после завершения воспроизведения последнего файла в папке, диктофон начнет воспроизведение первого файла в следующей папке. Когда воспроизведение достигнет конца последнего файла в диктофоне, на экране дисплея в течение 2 секунд будет мигать **[End]**, и диктофон остановится на начале первого файла в диктофоне.

**Play Speed**

Вы можете изменять скорость воспроизведения файла от 0,5 до 2 относительно нормы. Изменяйте скорость в соответствии с Вашими потребностями, например: прослушивание записи встречи на быстрой скорости или повторение материала, который Вы не уловили в языковом уроке, на медленной скорости. Тональность будет настроена автоматически цифровым способом, обеспечивая естественное звучание голоса.

**1 Выберите [Slow Playback] или [Fast Playback].**

**2 Установки скорости воспроизведения.**

**Когда выбран [Slow Playback]:**

[x0.5 Play] [x0.625 Play] [x0.75 Play]  
[x0.875 Play]

**Когда выбран [Fast Playback]:**

[x1.125 Play] [x1.25 Play]  
[x1.375 Play] [x1.5 Play] [x2.0 Play]

**Изменение скорости воспроизведения:**

**1 Нажмите кнопку OK ►, чтобы начать воспроизведение.**

**2 Нажимайте кнопку OK ► для установки скорости воспроизведения.**

- Каждый раз с нажатием кнопки **OK ►** происходит переключение скорости воспроизведения.
- Установленная скорость воспроизведения сохраняется, даже если диктофон был остановлен. В следующий раз воспроизведение начнется с этой скоростью.

**Нормальное воспроизведение:**  
Воспроизведение на нормальной скорости.

**Медленное воспроизведение:**  
Скорость воспроизведения понижается, и на экране появляется индикация [**Ⓜ**] (по умолчанию 0,75 от нормальной скорости).

**Быстрое воспроизведение:**  
Скорость воспроизведения повышается, и на экране включается индикация [**Ⓧ**] (по умолчанию в 1,5 раза быстрее обычной скорости).

## Ограничения по воспроизведению на удвоенной скорости:

При некоторых значениях таких параметров файла, как частота дискретизации и скорость передачи, его воспроизведение на удвоенной скорости невозможно. В этом случае файл воспроизводится на скорости до x1,5.

- Так же как и в режиме нормального воспроизведения, в режимах медленного и быстрого воспроизведения вы можете остановить воспроизведение, перейти к началу файла или вставить индексную пометку (☞ стр.31).
- Медленное воспроизведение или быстрое воспроизведение доступно, даже если включен [Voice Filter] или [Equalizer] (☞ стр.40, стр.41).
- Медленное воспроизведение или быстрое воспроизведение недоступно, если включена функция [Noise Cancel] или [WOW] (☞ стр.40).
- Скорость воспроизведения возвращается к норме при изменении положения переключателя режимов.

## Skip Space

Данная функция позволяет быстро переходить вперед (перемотка вперед) или назад (перемотка назад) на новую позицию в воспроизводимом файле с заданным шагом. Эта функция удобна, когда необходимо быстро перейти на другую позицию воспроизведения или повторно воспроизвести короткие фразы.

- 1 Выберите [Forward Skip] или [Reverse Skip].**
- 2 Установите интервал пропуска.**  
 Когда выбран [Forward Skip]:  
 [File Skip] [10sec. Skip] [30sec. Skip]  
 [1min. Skip] [5min. Skip]  
 [10min. Skip]  
 Когда выбран [Reverse Skip]:  
 [File Skip] [1sec. Skip] – [5sec. Skip]  
 [10sec. Skip] [30sec. Skip]  
 [1min. Skip] [5min. Skip]  
 [10min. Skip]

## Воспроизведение вперед/назад с пропуском:

- 1 Нажмите кнопку ОК ►, чтобы начать воспроизведение.**
- 2 Нажмите кнопку ►►► или ◀◀◀.**
  - Диктофон выполнит быстрый переход вперед (перемотка вперед) или быстрый переход назад (перемотка назад) с заданным интервалом и начнет воспроизведение.
  - Если в файле имеется индексная или временная пометка или пометка позиции завершения воспроизведения ближе точки окончания установленного шага, диктофон выполнит переход вперед/назад на позицию такой пометки.

## ☐ LCD/Sound Menu

### Backlight

По умолчанию подсветка дисплея включена. Дисплей останется освещенным приблизительно 10 сек (исходная установка), если на диктофоне нажата кнопка.

- 1 Выберите [Lighting Time] или [Brightness].**
- 2 Установите время подсветки.**  
**[Off]:**

Отключает эту функцию.

**[5seconds] [10seconds] [30seconds] [1minutes]:**

Включает функцию подсветки.

- 3 Установите яркость.**  
**[High] [Low]:**

Задаёт промежуток времени, в течение которого работает подсветка.

### Contrast

Контрастность дисплея может быть установлена на один из 12 уровней. Контрастность дисплея может быть установлена на уровень от [01] до [12].

### LED

Вы можете настроить светодиод таким образом, чтобы индикация LED не включалась.

## [On]:

Подсветка светодиода будет включена.

## [Off]:

Отключает эту функцию. Подсветка светодиода будет выключена.

## Beep

Сигналы оповещают о нажатии кнопок и предупреждают об ошибках. Системные звуковые сигналы могут быть отключены.

## [On]:

Включает функцию звукового сигнала.

## [Off]:

Отключает эту функцию.

## Language(Lang)

Для этого диктофона можно выбрать язык дисплея.

[English] [Français] [Deutsch] [Italiano] [Español]:

## Device Menu

### Time & Date

Описаны на “Установка времени и даты [Time & Date]” (см. стр.15).

### Reset Settings

При этом выполняется возврат установок функций к исходным значениям (заводские установки по умолчанию).

## [Start]:

Возвращает установки к исходным значениям.

## [Cancel]:

Выполняет возврат в [Device Menu].

- После сброса значений защищенные от сброса установки времени и числа файлов не вернутся к исходным значениям.

## Установки меню после сброса (исходные установки):

### Rec Menu:

[Mic Sense]	[Conference]
[Rec Mode]	[ST XQ]
[Low Cut Filter]	[Off]
[VCVA]	[Off]

### Play Menu:

[Noise Cancel]*	[Off]
[Voice Filter]**	[Off]
[WOW]***	
[SRS 3D]	[Off]
[TruBass]	[Off]
[Equalizer]***	[Off]
[Play Mode]***	
[Play Area]	[Folder]
[Repeat]	[Off]
[Random]	[Off]
[Play Mode]**	[File]
[Play Speed]	
[Slow Playback]	[x0.75 Play]
[Fast Playback]	[x1.5 Play]
[Skip Space]	[File Skip]

### LCD/Sound Menu:

[Backlight]	
[Lighting Time]	[10 seconds]
[Brightness]	[Low]
[Contrast]	[Level 06]
[LED]	[On]
[Beep]	[On]
[Language(Lang)]	[English]

\* Только для WS-500M (Установлен в режим [VOICE]).

\*\* Для WS-400S.

\*\*\* Для WS-500M (Установлен в режим [VOICE]).

\*\*\* Только для WS-500M (Установлен в режим [MUSIC]).

## Format

Описаны на “Форматирование диктофона [Format]” (см. стр.46).

## System Info.

Вы можете ознакомиться с системной информацией диктофона на экране меню. На дисплее отображается [Model] (наименование модели), [Capacity] (размер встроенной флэш-памяти), [Version] (версия системы) и [Serial No.] (серийный номер).

## Изменение порядка файлов [Replace]

Вы можете переместить файл в папку, чтобы изменить порядок воспроизведения. Сначала выберите папку (файл), для которой (которого) Вы хотите изменить порядок воспроизведения.

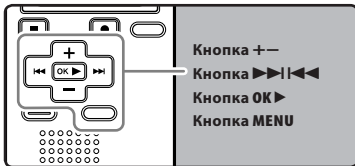

**1** Выберите папку, в которой вы хотели бы изменить порядок следования композиций (стр.18 до стр.20).

**2** Когда диктофон находится в режиме остановки, нажмите кнопку MENU.

- На дисплее появится меню (стр.36).

**3** Нажмите клавишу OK >> или >>>|<<<, чтобы переместить курсор на пункт меню, для которого вы хотите выбрать настройки.

**4** Нажатием кнопки + или – выберите позицию [Replace].

**5** Нажмите кнопки OK >> или >>>|<<<.

**6** Нажатием кнопки + или – выберите файл, который Вы хотите переместить.

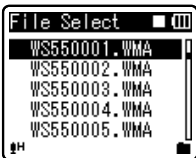

**7** Нажмите кнопки OK >>.

- Курсор мигает, показывая, что этот файл можно переместить.

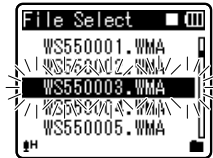

**8** Нажатием кнопки + или – выберите место, куда Вы хотите переместить файл.



**9** Нажмите кнопку OK >> для подтверждения установки.

- Если есть другие файлы, которые Вы хотите переместить, повторите шаги с 5 по 8.
- Нажатие на кнопку <<<< вместо кнопки OK >> отменяет изменение установок с возвратом на предыдущий экран.



**10** Закройте меню нажатием кнопки MENU.

### Форматирование диктофона [Format]

В случае выполнения форматирования диктофона все файлы будут удалены и все установки функций будут переустановлены на значения по умолчанию, за исключением установок даты и времени. Перед выполнением форматирования диктофона передайте все важные файлы на компьютер.

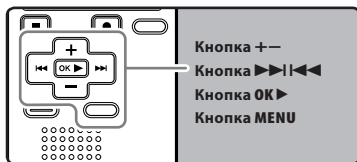

**1** Когда диктофон находится в режиме остановки, нажмите кнопку **MENU**.

- На дисплее появится меню (рис. стр.36).

**2** Нажатием кнопки **+** или **-** выберите закладку **[Device Menu]**.

- Изменить отображаемое меню можно, передвигая курсор по закладкам настроек.

**3** Нажатием кнопки **OK** ► или ►►|.

**4** Нажатием кнопки **+** или **-** выберите позицию **[Format]**.



**5** Нажатием кнопки **OK** ► или ►►|.

- На дисплее отобразиться **[Format]**.

**6** Нажмите кнопку **+** выберите позицию **[Start]**.



**7** Нажмите кнопку **OK** ►.

- После отображения на экране в течение 2 секунд сообщения **[Data will be cleared]** отобразится **[Cancel]**.

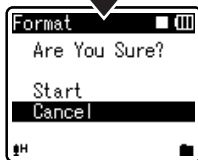

**8** Нажмите кнопку **+** еще раз для выбора позиции **[Start]**.

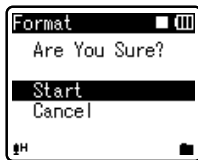

**9 Нажмите кнопку OK ►.**

- Начнется форматирование и на дисплее будет мигать **[Format !]**.
- После окончания форматирования появится сообщение **[Format Done]**.

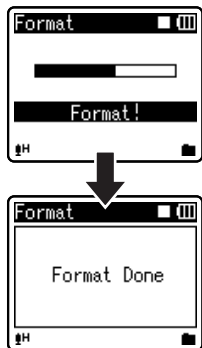

- Для возврата установок функций к исходным значениям используйте **[Reset Settings]** (см. стр.36, стр.44).

**Примечания**

- Для завершения обработки может понадобиться более 10 секунд. Никогда не вынимайте батарейки в течение этого времени, поскольку это может привести к потере данных. Кроме того, вставьте новые батарейки, чтобы заряд батареек не закончился во время обработки.
- Никогда не форматируйте диктофон с персонального компьютера.
- Если диктофон уже отформатирован, музыкальные файлы с функцией DRM могут быть переданы снова на диктофон.
- Если диктофон форматируется, то все записанное содержание, включая заблокированные файлы и файлы только для считывания, стираются.
- После выполнения форматирования имена записанных звуковых файлов могут начинаться с **[0001]**.

**Будучи присоединенным к компьютеру, диктофон может выполнять следующие операции:**

- Вы можете передавать файлы, записанные с помощью этого диктофона, на компьютер, воспроизводить их и организовывать их с помощью Windows Media Player или iTunes (см. стр.53, стр.60).
- Диктофон поддерживает языковое содержание в форматах WMA, MP3\* и WAV\*.
  - \* Только для WS-500M.
- Кроме применений в качестве устройства для записи и музыкального плеера этот диктофон можно также использовать в качестве внешнего накопителя данных для компьютера, сохраняя на нем информацию из компьютера и передавая ее обратно (см. стр.52, стр.64).

5

Операционная среда

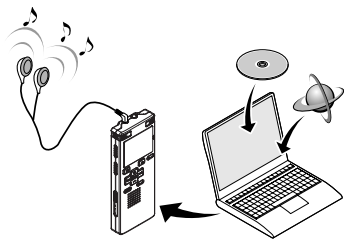

## Операционная среда

### Windows

#### Операционная система:

Microsoft Windows 2000/XP/Vista  
(Стандартная установка)

#### Совместимость с персональным компьютером:

Персональном компьютере под управлением Windows, в которых имеется более одного свободного порта USB

### Macintosh

#### Операционная система:

Mac OS X 10.2.8 - 10.5 (Стандартная установка)

#### Совместимость с персональным компьютером:

Персональном компьютере Apple Macintosh, в которых имеется более одного свободного порта USB

### Примечания

- Это операционная среда для сохранения файлов, записанных вашим диктофоном, на ваш ПК с использованием подключения USB.
- Даже если требования к системе соответствуют указанным в руководстве, мы не гарантируем поддержку обновленных операционных систем, мультзагрузочных конфигураций и самостоятельно модифицированных компьютеров.



### Меры предосторожности при использовании диктофона, подсоединенного к персональному компьютеру

- Когда Вы загружаете файл с диктофона или на диктофон, не отсоединяйте USB-кабель, даже если на экране отображается сообщение, разрешающее сделать это. Данные все еще находятся в процессе передачи, когда мигает индикатор записи. При отсоединении USB-кабеля следуйте инструкциям в режиме онлайн <sup>ЕЗ</sup> стр.51. Если USB-кабель отсоединить до того, как драйв завершит работу, перенос данных может не осуществиться.
- Не форматируйте драйв диктофона на персональном компьютере. На компьютере невозможно провести инициализацию успешно. Что касается инициализации, следуйте инструкциям экранного [**Format**] диктофона (<sup>ЕЗ</sup> стр.46).
- Имена папок (директорий), отображаемые программными инструментами-диспетчерами файлов, такими как Проводник, включенный в пакет Microsoft Windows, отличаются от имен папок, задаваемых с помощью диктофона.
- Если для перемещения папок или файлов на диктофоне или их переименования используется диспетчер файлов, например Проводник, то порядок файлов может измениться или они могут стать нераспознаваемыми для диктофона.
- Данные можно переносить в диктофон и из него, несмотря на то, что драйв диктофона распознается операционной системой ПК с атрибутом "Только чтение".
- Поскольку шум может мешать работе устройств, находящихся возле диктофона, отключите от него наушники, когда он подключен к компьютеру.

### Авторские права и функция защиты авторских прав (DRM)

Согласно закону об авторском праве любые голосовые/музыкальные файлы и музыкальные компакт-диски, загруженные из Интернета без разрешения обладателя авторских прав, не могут воспроизводиться, распространяться, публиковаться/перепубликовываться в Интернете, или конвертироваться в файлы формата WMA или MP3 с целью коммерческой деятельности или продажи.

Файл в формате WMA может быть снабжен DRM (Digital Rights Management) для защиты авторских прав. DRM ограничивает копирование файлов или распространение музыкальных файлов, конвертированных (разложенных) с музыкального компакт-диска или загруженных со служб распространения музыки. Для переноса файла WMA с DRM на диктофон Вам нужно использовать соответствующие методы, такие, как Windows Media Player. Кроме того, заметьте также, что копирование таких файлов на переносное устройство, такое, как данное изделие, допускается только для одиночного типа (карты памяти), но не для множественных типов (карты памяти). Копирование музыкальных файлов с функцией DRM в случае их покупки в музыкальном магазине с помощью онлайн-сервиса, на портативный аппарат, как, например, данный диктофон, может быть ограничено.

#### Примечание

- Данный диктофон совместим с Microsoft Corporation DRM9, но не DRM10.

# Подсоединение к компьютеру

- 1 Загрузите персональный компьютер.
- 2 Сместите задвижку разъема USB в направлении, указанном стрелкой, чтобы выдвинуть разъем из диктофона.

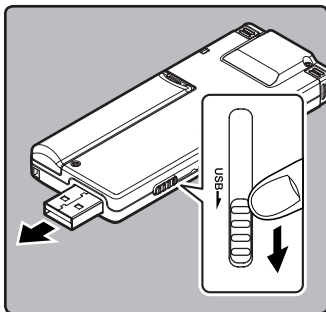

- 3 Подсоедините к порту USB компьютера или концентратору USB.

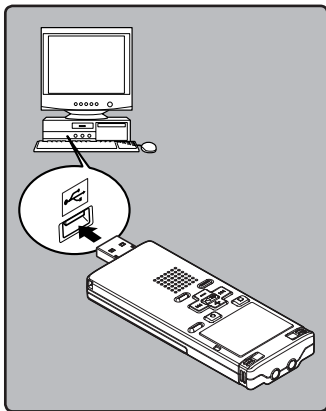

## Windows:

Когда вы открываете [Мой компьютер], диктофон отображается как диск с именем, совпадающим с названием изделия.

## Macintosh:

Когда вы подключаете диктофон к Mac OS, он будет отображаться как диск с именем, совпадающим с названием изделия, а соответствующий значок будет помещен на рабочий стол.

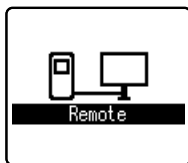

- При подсоединенном кабеле USB на диктофоне будет отображаться индикация [Remote].

## Примечания

- Информация USB-порте или USB-хабе компьютера содержится в инструкции к компьютеру.
- Обязательно вставляйте штекер USB до упора во избежание сбоев в работе диктофона.
- Используйте кабель расширения USB в зависимости от ситуации.
- Не используйте иные удлинительные кабели USB, кроме поставляемого в комплекте.

Использование кабелей других производителей может привести к повреждению диктофона. Не используйте поставляемый в комплекте удлинительный кабель USB с устройствами других производителей.

## Отсоединение от компьютера

### Windows



- 1 **Нажмите на пиктограмму [  ] в панели задач в нижнем правом углу экрана. Нажмите [Безопасное извлечение запоминающего устройства для USB].**

- Буква драйва будет отличаться в зависимости от используемого компьютера.

- 2 **Когда откроется окно безопасного удаления оборудования, нажмите кнопку [OK].**

- 3 **Отсоедините диктофон от компьютера.**

### Macintosh



- 1 **Перетащите значок дискового привода данного диктофона, который отображается на рабочем столе, в корзину.**

- Когда вы подключаете диктофон к Mac OS, он будет отображаться как диск с именем, совпадающим с названием изделия, а соответствующий значок будет помещен на рабочий стол.

- 2 **Отсоедините диктофон от компьютера.**

### Примечание

- НИКОГДА не отсоединяйте диктофон от порта USB, пока мигает индикатор записи. Это может уничтожить данные.

# Перенесите аудио файлы в компьютер

5 папок этого диктофона отображаются как [DSS\_FLDA], [DSS\_FLDB], [DSS\_FLDC], [DSS\_FLDD] и [DSS\_FLDE], и записанные голосовые файлы сохраняются в этих папках в формате WMA.

## Windows

- 1 Подсоедините диктофон к компьютеру (☞ стр.50).
- 2 Откройте окно Проводника.
- 3 Откройте папку с названием изделия.
  - Когда вы открываете [Мой компьютер], диктофон отображается как диск с именем, совпадающим с названием изделия.
- 4 Скопируйте данные.
- 5 Отсоедините диктофон от компьютера (☞ стр.51).

## Macintosh

- 1 Подсоедините диктофон к компьютеру (☞ стр.50).
  - Когда вы подключаете диктофон к Mac OS, он будет отображаться как диск с именем, совпадающим с названием изделия, а соответствующий значок будет помещен на рабочий стол.
- 2 Дважды щелкните по значку с названием изделия на рабочем столе.
- 3 Скопируйте данные.
- 4 Отсоедините диктофон от компьютера (☞ стр.51).

## Примечания

- При передаче данных на дисплее отображается [Busy], а индикатор записи мигает. НИКОГДА не отсоединяйте разъем USB, когда мигает индикатор записи. Это может привести к потере данных.
- В среде Mac OS файлы в формате WMA не воспроизводятся.

# Использование программы Windows Media Player

Музыкальные файлы, импортированные в ваш компьютер с музыкальных компакт-дисков и полученные из сети Интернет, можно перенести этот диктофон и воспроизвести. Он поддерживает музыкальные файлы формата WAV, MP3 и WMA. С использованием программы Windows Media Player музыкальные файлы с музыкальных компакт-дисков могут быть конвертированы (разложены) (см. стр.54) и так же, как музыкальные файлы, приобретенные Вами на каких-либо распространяющих музыку сайтах, могут быть легко перенесены на диктофон (см. стр.55, стр.58).

## Названия окон

### Windows Media Player 11



- 1 Панель задач
- 2 Ползунок искать
- 3 Кнопка В случайном порядке
- 4 Кнопка Повторить
- 5 Кнопка Остановить
- 6 Кнопка Предуидущая
- 7 Кнопка Воспроизвести
- 8 Кнопка Следующая
- 9 Кнопка Выключить
- 10 Регулятор громкости

### Windows Media Player 10

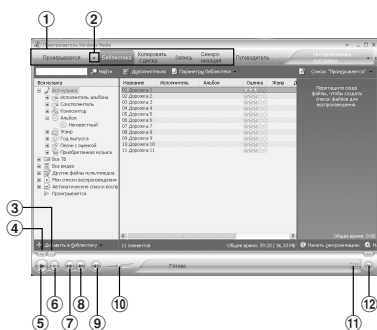

- 1 Панель задач
- 2 Панель быстрого доступа
- 3 Ползунок искать
- 4 Кнопка Назад
- 5 Кнопка Воспроизвести
- 6 Кнопка Остановить
- 7 Кнопка Предуидущая
- 8 Кнопка Следующая
- 9 Кнопка Выключить
- 10 Регулятор громкости
- 11 Кнопка В случайном порядке/  
Повторить
- 12 Кнопка Перемотка вперед

5

Использование программы Windows Media Player

### Примечание

- Если Вы используете Windows 2000, Вам нужно будет установить дополнительное программное обеспечение Windows Media Player.

## Копирование музыки с компакт-диска

**1** Вставьте компакт-диск в CD-ROM и запустите Windows Media Player.

**2** На панели задач щелкните меню [Копировать с диска].

- После выбора меню [Копировать с диска] в Windows Media Player 10 щелкните при необходимости по [Просмотреть сведения об альбоме].
- При наличии доступа к Интернету будет произведен поиск информации о компакт-диске.

**3** Установите контрольную метку на музыкальный файл, который вы хотите скопировать.

**5**

**4** Щелкните [Начать копирование с компакт-диска].

- Для Windows Media Player 10 Щелкните на [Найти сведения об альбоме].
- Файлы, копируемые на персональный компьютер, сохраняются в формате WMA. Копируемые музыкальные файлы можно распределять в категории по артистам, альбомам, жанрам и т.д. и добавлять к списку воспроизведения.

### Windows Media Player 11

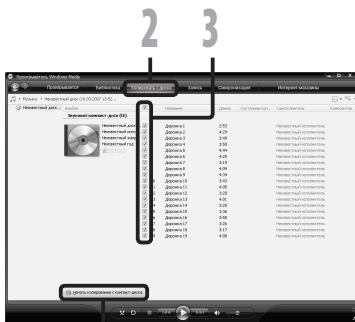

### Windows Media Player 10

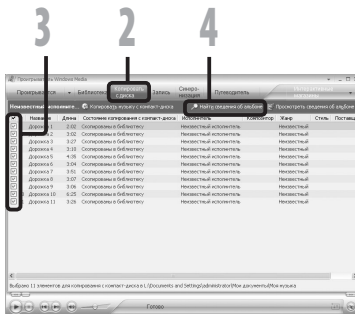

## Перенос музыкального файла на диктофон

Вы можете перенести музыкальные данные, записанные в вашем персональном компьютере, в диктофон. Как переписать музыкальные файлы с компакт-диска в персональный компьютер, смотрите “Копирование музыки с компакт-диска” (с.54 стр.54).

### Windows Media Player 11

- 1** Подсоедините диктофон к персональному компьютеру и запустите Windows Media Player.
- 2** На функциональной панели задач щелкните [Синхронизация].
- 3** Щелкните по меню [Синхронизация] снова, чтобы выбрать [DVR] → [Дополнительные параметры] → [Настроить синхронизацию], затем задайте настройки, как описано ниже.

- Чтобы выбрать, щелкните на [Создавать иерархию папок на устройстве]. \*1 \*2
  - Автоматически создается папка с именем артиста или названием альбома. Это позволяет легче находить файл для прослушивания.
- \*1 Если [Создавать иерархию папок на устройстве] выбран по умолчанию, щелкните один раз, чтобы отменить установку, и затем щелкните еще раз, чтобы выбрать.
- \*2 После выполнения синхронизированной передачи в диктофон создается файл с именем “WMPInfo.xml”. Если вы удалите этот файл, может потребоваться повторная установка \*1.

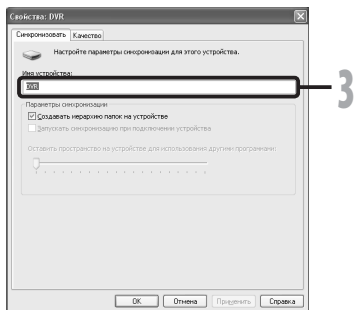
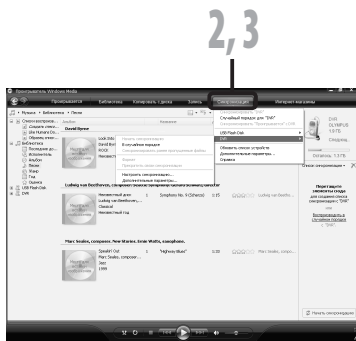

5

Использование программы Windows Media Player

**4** Выберите в разделе [Библиотека] желаемую категорию слева, затем выберите музыкальные файлы или альбомы для передачи в диктофон и перетащите их в [Список синхронизации] вправо.

**5** Щелкните [Начать синхронизацию].

- Файл будет перенесен на диктофон.

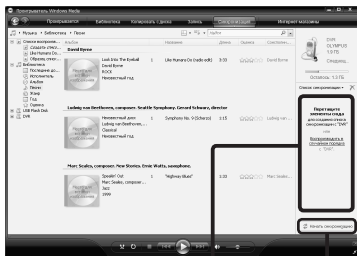

4

5

## Windows Media Player 10

5

Использование программы Windows Media Player

**1** Подсоедините диктофон к персональному компьютеру и запустите Windows Media Player.

**2** На функциональной панели задач щелкните [Синхронизация].

**3** В спускающемся меню, находящемся в левой части окошка, выберите перечень мелодий для передачи на диктофон и проставьте контрольные метки на музыкальных файлах, которые Вы хотите передать.

- Порядок следования музыкальных произведений может быть изменен при помощи перетаскивания музыкального файла в показываемом списке воспроизведения.

**4** В спускающемся меню, находящемся в правой части окошка, выберите драйв, соответствующий диктофону.

- Диктофон распознается как съемный диск.

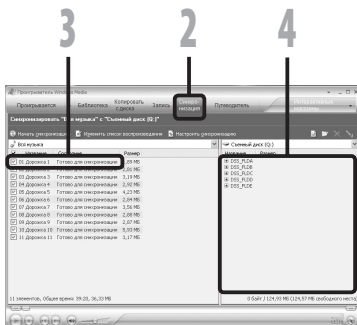

3

2

4



## 5 Щелкните [И] овите отображение свойств и настроек.

- Чтобы выбрать, щелкните на [Создавать иерархию папок на устройстве]. \* 1 \* 2
- Автоматически создается папка с именем артиста или названием альбома. Это позволяет легче находить файл для прослушивания.
- \*1 Если [Создавать иерархию папок на устройстве] выбран по умолчанию, щелкните один раз, чтобы отменить установку, и затем щелкните еще раз, чтобы выбрать.
- \*2 После выполнения синхронизированной передачи в диктофон создается файл с именем "WMPInfo.xml". Если вы удалите этот файл, может потребоваться повторная установка \*1.

## 6 Щелкните [Начать синхронизацию].

- Файл будет перенесен на диктофон. Перенесенный на диктофон музыкальный файл показывается в Элементы на устройстве.

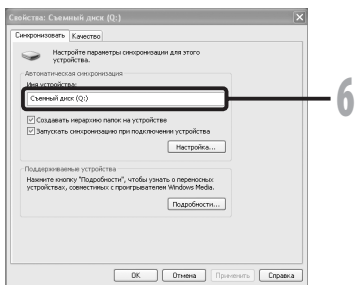

5

Использование программы Windows Media Player

### Примечания

- Копирование музыкальных файлов с функцией DRM в случае их покупки в музыкальном магазине с помощью онлайн-сервиса, на портативный аппарат, как, например, данный диктофон, может быть ограничено.
- Перенос файлов с использованием Windows Media Player 9 описано на web-сайте Olympus.
- Если при передаче музыкальных файлов в диктофон не хватает памяти, на дисплее диктофона может появиться сообщение [Can't make the system file. Connect to PC and delete unnecessary file]. В этом случае сотрите файлы, чтобы освободить объем памяти (от сотни кБ до десятков МБ в зависимости от размера музыкального файла) для файла управления (Чем больше музыкальных файлов, тем больше надо места для файла управления).

### Копирование голосовых файлов на компакт-диск

Вы можете переносить голосовые файлы из диктофона на ваш памяти компьютера и копировать их на компакт-диск. Копирование голосовых файлов с диктофона на ваш персональный компьютер описано в разделе **“Перенесите аудио файлы в компьютер”** (см. стр.52).

#### Windows Media Player 11

- 1** Вставьте пустой диск CD-R/RW в привод CD-R/RW и запустите Windows Media Player.
- 2** На панели задач щелкните меню [Запись].
- 3** Выберите желаемую категорию из раздела [Библиотека] слева, затем выберите музыкальные файлы или альбомы, которые вы хотите скопировать на CD-R/RW и перетащите их в [Список записи] справа.
- 4** Щелкните по меню [Запись] снова и выберите [Звуковой компакт-диск] или [Компакт-диск данными].

Когда выбран [Звуковой компакт-диск]:

- Файл преобразуется и копируется на музыкальный CD-диск и может быть воспроизведен на аудиоаппаратуре, способной воспроизводить диски CD-R/RW.

Когда выбран [Компакт-диск данными]:

- Копирование файлов с записываемым форматом.

- 5** Щелкните [Начать заись].



## Windows Media Player 10

- 1 Вставьте пустой диск CD-R/RW в привод CD-R/RW и запустите Windows Media Player.**
- 2 На панели задач щелкните меню [Запись].**
  - Щелкните [Запись] когда это будет необходимо, после выбора меню [Изменить список воспроизведения].
  - Вы можете изменить порядок следования дорожек, перетаскивая файлы.
- 3 Установите контрольную метку на музыкальный файл, который вы хотите скопировать.**
- 4 Выберите формат CD, прежде чем щелкнуть [Начать запись].**

**Когда выбран [Аудио компакт-диск]:**

  - Файл преобразуется и копируется на музыкальный CD-диск и может быть воспроизведен на аудиоаппаратуре, способной воспроизводить диски CD-R/RW.

**Когда выбран [Компакт-диск с данными]:**

  - Копирование файлов с записываемым форматом.
- 5 Щелкните [Начать запись].**

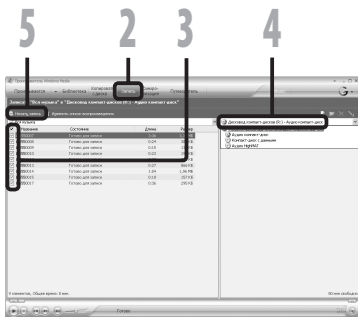

# Использование программы iTunes

## Названия окон



5

Использование программы iTunes

- 1 Панель настроек
- 2 Перемотка назад/ воспроизведение, пауза/ перемотка вперед
- 3 Регулятор громкости
- 4 Кнопка добавления списка воспроизведения
- 5 Случайное воспроизведение
- 6 Кнопка повторить
- 7 Кнопка смены дисплея
- 8 Кнопка создания диска
- 9 Кнопка просмотра
- 10 Кнопка извлечения диска

## Копирование музыки с компакт-диска

- 1** Вставьте компакт-диск в CD-ROM и запустите iTunes.
- 2** Щелкните [iTunes] → [Настройки].
- 3** Щелкните по тэгу [Дополнения].
- 4** Щелкните [Импорт] чтобы задать формат файла и скорость битового потока для копирования музыкальных файлов на ваш ПК и нажмите [OK].  
**[Импорт]:**  
Задайте формат файла для копирования музыкального файла с компакт-диска.  
**[Настройка]:**  
Задайте скорость битового потока для копирования музыкального файла с компакт-диска.
- 5** Установите контрольную метку на музыкальный файл, который вы хотите скопировать.
- 6** Щелкните [Импортировать CD].

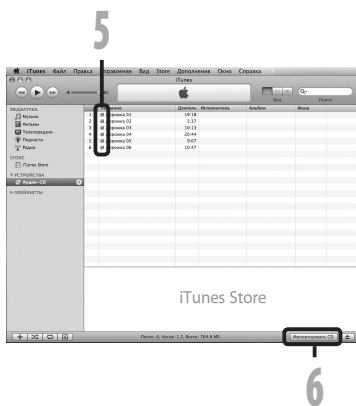
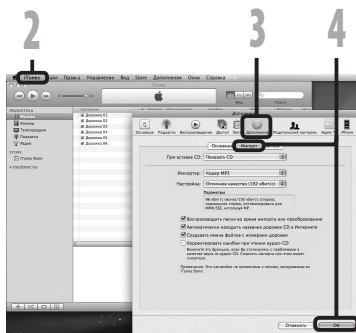

5

Использование программы iTunes

## Перенос музыкального файла на диктофон

Вы можете перенести музыкальные данные, записанные в вашем персональном компьютере, в диктофон. Как переписать музыкальные файлы с компакт-диска в персональный компьютер, смотрите **“Копирование музыки с компакт-диска”** (№37 стр.61).

**1** Подсоедините диктофон к персональному компьютеру и запустите iTunes.

**2** Выберите список воспроизведения для передачи в диктофон и поставьте метки на те музыкальные файлы, которые вы хотите передать.

- Порядок следования музыкальных произведений может быть изменен при помощи перетаскивания музыкального файла в показываемом списке воспроизведения.

5

Использование программы iTunes

**3** Дважды щелкните по значку привода, соответствующего диктофону, и откройте папку [Music].

- Когда вы подключаете диктофон к Mac OS, он будет отображаться как диск с именем, совпадающим с названием изделия, а соответствующий значок будет помещен на рабочий стол.
- При передаче в диктофон музыкальных файлов копируйте их в папку [Music] диктофона.
- В папке [Music] можно создать до 2 уровней иерархии. Можно создать до 128 папок, включая саму папку [Music].
- В каждой папке можно сохранить до 200 файлов.

**4** Выберите нужные вам музыкальные файлы и перетащите их в папку [Music].

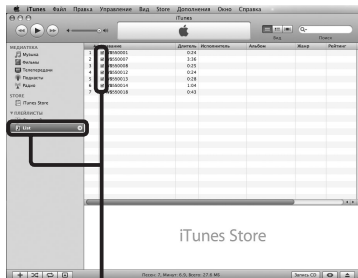

2

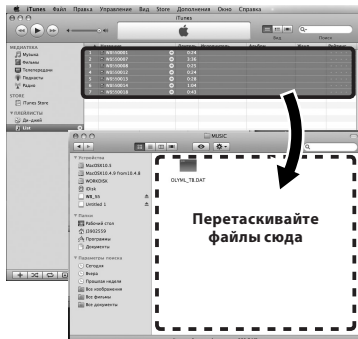

## Копирование голосовых файлов на компакт-диск

Вы можете переносить голосовые файлы из диктофона на ваш памяти компьютера и копировать их на компакт-диск. Копирование голосовых файлов с диктофона на ваш персональный компьютер описано в разделе “Перенесите аудио файлы в компьютер” (см. стр.52).

- 1 Вставьте пустой диск CD-R/RW в привод CD-R/RW и запустите iTunes.
- 2 Щелкните [iTunes] → [Настройки].
- 3 Щелкните по тэгу [Дополнения].
- 4 Щелкните [Запись], чтобы задать формат компакт-диска для копирования голосовых файлов на CD-R/RW и щелкните [OK].

Когда выбран [Аудио-CD]:

Файл преобразуется и копируется на музыкальный CD-диск и может быть воспроизведен на аудиоаппаратуре, способной воспроизводить диски CD-R/RW.

Когда выбран [MP3 CD]:

Копирование в формате MP3.

Когда выбран [CD с данными]:

Копирование файлов с записываемым форматом.

- 5 Выберите желаемый список воспроизведения и пометьте голосовые файлы, которые нужно скопировать на CD-R/RW.
- 6 Щелкните [Запись CD].

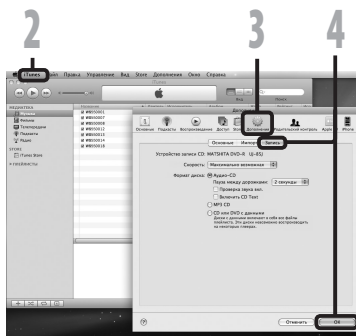

5

Использование программы iTunes



5

6

# Использование в качестве внешней памяти компьютера

Кроме применений в качестве устройства для записи и музыкального плеера этот диктофон можно также использовать в качестве внешнего накопителя данных для компьютера, сохраняя на нем информацию из компьютера и передавая ее обратно. Когда диктофон подсоединен к компьютеру, Вы можете загружать данные из памяти диктофона в компьютер и пересылать данные из компьютера в память диктофона.

## Windows

- 1 Подсоедините диктофон к компьютеру (☞ стр.50).
- 2 Откройте окно Проводника.
- 3 Откройте папку с названием изделия.
  - Когда вы открываете [Мой компьютер], диктофон отображается как диск с именем, совпадающим с названием изделия.

- 4 Скопируйте данные.
- 5 Отсоедините диктофон от компьютера (☞ стр.51).

## Macintosh

- 1 Подсоедините диктофон к компьютеру (☞ стр.50).
  - Когда вы подключаете диктофон к Mac OS, он будет отображаться как диск с именем, совпадающим с названием изделия, а соответствующий значок будет помещен на рабочий стол.
- 2 Дважды щелкните по значку с названием изделия на рабочем столе.
- 3 Скопируйте данные.
- 4 Отсоедините диктофон от компьютера (☞ стр.51).

## Примечание

- При передаче данных на дисплее отображается [Busy], а индикатор записи мигает. НИКОГДА не отсоединяйте разъем USB, когда мигает индикатор записи. Это может привести к потере данных.



# Прочая информация

## Список оповещающих сообщений

Сообщение	Значение	Объяснение	Действие
[Battery Low]	Низкий заряд батареек.	Заряд батареек становится низким.	Замените батарейки на новые (см. стр.10).
[File Protected]	Защита от удаления.	Была попытка удаления защищенного файла.	Снимите защиту файла (см. стр.36, стр.38).
	<b>Только для WS-500M:</b>		
[Music Mode]	Активен режим [MUSIC].	Переключатель режимов установлен в положение [MUSIC].	Установите переключатель режимов в положение [VOICE] (см. стр.17).
[Index Full]	Индексные пометки исчерпаны.	В файле максимальное количество индексных пометок – 16.	Удалите ненужные индексные пометки (см. стр.31).
[Temp Mark Full]	Временные пометки исчерпаны.	В файле максимальное количество временных пометок – 16.	Удалите ненужные временные пометки (см. стр.31).
[Folder Full]	Папка заполнена.	Папка полностью заполнена (максимум 200 файлов).	Удалите ненужные файлы (см. стр.34).
[Memory Error]	Ошибка встроенной памяти.	Ошибка во встроенной памяти.	Это неисправность. Обратитесь в магазин, где был приобретен диктофон, или в сервисный центр Olympus для починки (см. стр.68).
[Licence Mismatch]	Незаконно скопированный файл.	Музыкальные файлы скопированы незаконно.	Удалите файл (см. стр.34).
[Memory Full]	Нет свободной памяти.	Нет свободного места во встроенной памяти.	Удалите ненужные файлы (см. стр.34).
[No File]	Нет файла.	В папке не обнаружено файлов.	Выберите другую папку (см. стр.18 до стр.20).
[Format Error]	Ошибка форматирования.	Была ошибка при форматировании памяти диктофона.	Повторите форматирование памяти (см. стр.46).
[Can't make the system file. Connect to PC and delete unnecessary file]	Невозможно создать системный файл для управления.	Системный файл для управления не может быть создан из-за нехватки объема свободной флэш-памяти.	Подсоедините диктофон к компьютеру и удалите ненужные файлы.

# Устранение возможных неполадок

Симптом	Возможная причина	Действие
На дисплее ничего не появляется	Батарейки неправильно вставлены.	Проверьте полярность установки батареек ⊕ и ⊖ (☞ стр.10).
	Заряд батареек становится низким.	Замените батарейки на новые (☞ стр.10).
	Выключено питание.	Включите питание (☞ стр.13).
Диктофон не работает	Заряд батареек становится низким.	Замените батарейки на новые (☞ стр.10).
	Батарейки разрядились.	Замените батарейки на новые (☞ стр.13).
	Диктофон в режиме HOLD.	Выведите диктофон из состояния HOLD (☞ стр.14).
Запись не производится	Осталось мало свободной памяти.	Удалите ненужные файлы (☞ стр.34).
	Уже используется максимально допустимое количество файлов.	Смените папку (☞ стр.18 до стр.21).
При воспроизведении не слышен звук	Подсоединены наушники.	Отсоедините наушники, чтобы использовать встроенный динамик.
	Громкость звука установлена на [00].	Отрегулируйте громкость звука (☞ стр.27).
Уровень записи очень низкий	Установлена низкая чувствительность микрофона.	Установите чувствительность микрофона в режим конференции и попробуйте снова (☞ стр.23 или стр.36, стр.38).
	Это может быть вызвано тем, что выходной уровень подключенных внешних устройств слишком низок.	Отрегулируйте выходной уровень подключенных устройств.
Голосовые файлы не записываются в режиме стерео	Подключаемый внешний микрофон является монофоническим.	При записи через подключенный внешний монофонический микрофон звук записывается только в левом канале.
	[Rec Mode] установлен в режим монофонической записи.	Установите [Rec Mode] в режим стереозаписи (☞ стр.36, стр.38).
Невозможно найти записанный файл	Неправильный носитель данных или папка.	Выполните переключение на правильный носитель данных или папку (☞ стр.18 до стр.21).
При воспроизведении слышен шум	Во время записи диктофон встряхивался.	—————
	Во время записи или воспроизведения диктофон находился вблизи мобильного телефона или источника флуоресцентного света.	Переместите диктофон.

Симптом	Возможная причина	Действие
Удаление не производится	Файл защищен от удаления.	Снимите защиту с файла (☞ стр.36, стр.38).
	Файл предназначен только для чтения.	Разблокируйте файл или снимите с файла защиту от записи с помощью компьютер.
Монитор записи издает шум	Возникла акустическая обратная связь.	При подключении внутреннего или внешнего динамика существует риск возникновения обратной связи при записи. Для слежения за записью рекомендуем использовать наушники.
		Примите меры, например, переместив наушники дальше от микрофона, не направляйте микрофон на наушники, снизьте громкость монитора записи и т.д.
Не удается создать индексные пометки или временные пометки	Достигнуто максимальное число пометок.	Удалите ненужные пометки (☞ стр.31).
	Файл защищен от удаления.	Снимите защиту с файла (☞ стр.36, стр.38).
	Файл предназначен только для чтения.	Разблокируйте файл или снимите с файла защиту от записи с помощью компьютер.

# Техническая помощь и обслуживание

Приведенные ниже координаты – только для решения технических вопросов и помощи относительно диктофона и программного обеспечения OLYMPUS.

- **Горячая техническая линия для США и Канады**  
1-888-553-4448
- **E-mail адрес для пользователей в США и Канаде**  
distec@olympus.com
- **Горячая техническая линия для Европы, бесплатный звонок**  
Бесплатный телефонный номер: 00800 67 10 83 00  
для Австралии, Бельгии, Великобритании, Финляндия, Германии, Дании, Италия, Люксембург, Нидерландов, Португалия, Испания, Норвегии, Франции, Швейцарии, Швеции.  
Платные номера для остальной части Европы  
+ 49 180 567 1083  
+ 49 40 23773 4899
- **E-mail адрес для пользователей в Европе**  
dss.support@olympus-europa.com

## Аксессуары (опционные)

- **Стереофонический микрофон: ME51S**  
Стереомикрофон ME51S поставляется в комплекте с удлинительным проводом и зажимом.
- **2-канальный микрофон (всенаправленный): ME30W**  
Два монофонических микрофона ME30 поставляются в комплекте с миниатюрным штативом и адаптером для подключения. Эти чрезвычайно чувствительные всенаправленные микрофоны могут питаться от разъема и хорошо подходят для записи музыкального исполнения.
- **Высокочувствительный монофонический микрофон с подавлением шумов (направленный): ME52W**  
Этот микрофон используется для записи звуков на расстоянии с понижением влияния окружающих шумов.
- **Микрофон в виде булавки для галстука (всенаправленный): ME15**  
Маленький скрытый микрофон с зажимом для галстука.
- **Устройство приема входящих телефонных звонков: TP7**  
Микрофон типа головного телефона вставляется в ухо при разговоре. Голос или разговор по телефону может быть хорошо записан.
- **Никель-металлогидридный аккумулятор и заряжающее устройство: BC400 (для Европы)**  
BC400 поставляется в комплекте с заряжающим устройством для (BU-400) никель-металлогидридного аккумулятора и 4 никель-металлогидридными аккумуляторами (BR401) Это устройство может быстро заряжать аккумуляторы Olympus AA или AAA.
- **Никель-металлогидридный аккумулятор: BR401**  
Высокоэффективные аккумуляторы с длительным ресурсом.
- **Соединительный шнур: KA333**  
Подсоединение шнура со стерео мини разъемами (ø3,5) с обоих концов. Используйте при записи для соединения разъема выхода наушников и разъема входа микрофона. Прилагаются также преобразовательные адаптеры для розетки (PA331/PA231), используемые для моно мини розетки (ø3,5) или моно мини розетки (ø2,5).

## Общие характеристики

- **Формат записи:**  
WMA (Windows Media Audio)
- **Уровень на входе:**  
- 70 dBV
- **Частота дискретизации:**  
Режим [ST XQ]: 44,1 кГц  
Режим [ST HQ]: 44,1 кГц  
Режим [ST SP]: 22 кГц  
Режим [HQ]: 44,1 кГц  
Режим [SP]: 22 кГц  
Режим [LP]: 8 кГц
- **Частотные характеристики:**  
В режиме записи  
(Гнезду внешний микрофон):  
Режим [ST XQ]: 50 Гц — 19 кГц  
Режим [ST HQ]: 50 Гц — 15 кГц  
Режим [ST SP]: 50 Гц — 9 кГц  
Режим [HQ]: 50 Гц — 13 кГц  
Режим [SP]: 50 Гц — 7 кГц  
Режим [LP]: 50 Гц — 3 кГц  
В режиме записи  
(Встроенный стереомикрофон):  
80 Гц — 20 кГц  
В режиме воспроизведения:  
20 Гц — 20 кГц
- **Макс. мощность на выходе:**  
60 мВт (динамик на 8 Ом)
- **Максимальная мощность на выходе головных телефонов:**  
≤ 150 мВт (в соответствии с EN 50332-2)
- **Носитель записи:**  
Встроенная флэш-память  
**WS-500M:** 2 Гб  
**WS-400S:** 1 Гб
- **Динамик:**  
Встроенный, круглый, диаметр ø 16 мм
- **Гнездо MIC:**  
ø 3,5 мм, сопротивление 2 кОм
- **Гнездо EAR:**  
ø 3,5 мм, сопротивление 8 Ом или больше

- **Требования к питанию:**  
Батарейки: Батарейки типа AAA или Ni-MH аккумуляторы Olympus
- **Размеры:**  
94,8 мм × 38 мм × 11 мм  
(без выступающих частей)
- **Масса:**  
46 г (с учетом батареек)
- **Рабочая температура:**  
0°C - 42°C / 32°F - 107,6°F

## Памятка по времени записи

- **WS-500M (Встроенная флэш-память 2 Гб):**  
Режим [ST XQ]: 34 ч. 30 мин.  
Режим [ST HQ]: 69 ч. 40 мин.  
Режим [ST SP]: 139 ч. 25 мин.  
Режим [HQ]: 139 ч. 25 мин.  
Режим [SP]: 247 ч. 10 мин.  
Режим [LP]: 544 ч. 55 мин.
- **WS-400S (Встроенная флэш-память 1 Гб):**  
Режим [ST XQ]: 17 ч. 20 мин.  
Режим [ST HQ]: 34 ч. 45 мин.  
Режим [ST SP]: 69 ч. 35 мин.  
Режим [HQ]: 69 ч. 35 мин.  
Режим [SP]: 137 ч. 00 мин.  
Режим [LP]: 272 ч. 25 мин.

## Примечания

- Указанные выше значения приблизительны.
- Чистое время записи может быть меньше, если записано много коротких файлов (Оставшееся время записи и продолжительность записанного файла, которые выводятся на дисплей, являются приблизительными).

- Максимальное время записи на каждый файл установлено для каждого из режимов. Даже если объем памяти диктофона полностью не использован, запись не может быть продолжена сверх указанного предела.

Максимальное время записи на каждый файл	
[ST XQ]	26 ч. 40 мин.
[ST HQ]	26 ч. 40 мин.
[ST SP]	53 ч. 40 мин.
[HQ]	26 ч. 40 мин.
[SP]	53 ч. 40 мин.
[LP]	148 ч. 40 мин.

#### Памятка по ресурсу батареек

#### ■ WS-500M (Режим [VOICE]):

##### WS-400S:

В режиме записи:

Режим [ST XQ]: 15 ч. 30 мин.

Режим [LP]: 21 ч.

При воспроизведении файлов голосовых файлов (режим воспроизведения всех файлов):

##### Щелочные батарейки

Встроенный динамик: 12 ч.

Наушники: 26 ч.

##### Ni-MH аккумуляторы

Встроенный динамик: 12 ч.

Наушники: 22 ч.

#### ■ WS-500M (Режим [MUSIC]):

При воспроизведении файлов WMA (128 кбит/с) (режим воспроизведения всех файлов):

##### Щелочные батарейки

Наушники: 26 ч.

##### Ni-MH аккумуляторы

Наушники: 22 ч.

При воспроизведении файлов MP3 (128 кбит/с) (режим воспроизведения всех файлов):

##### Щелочные батарейки

Наушники: 25 ч.

##### Ni-MH аккумуляторы

Наушники: 21 ч.

#### Примечания

- Указанные выше значения приблизительны.
- Срок службы батареек определяется фирмой Olympus. Он в большой степени зависит от типа используемых батареек и условий эксплуатации.

#### Приблизительное количество записываемых композиций

**WS-500M:** 500 композиций

**WS-400S:** 250 композиций

(при 128 кбит/с, 4 минуты на композицию)

## **Для покупателей в Европе**



Знак «СЕ» указывает, что данный продукт соответствует европейским требованиям по безопасности, охране здоровья, окружающей среды и защите потребителя.



Этот символ [перечеркнутый мусорный бак на колесиках, Директива ЕС об отходах WEEE, приложение IV] указывает на отдельный сбор мусора для электрического и электронного оборудования в странах ЕС. Пожалуйста, не выбрасывайте это устройство вместе с бытовыми отходами. Пожалуйста, для утилизации данного продукта используйте действующими в Вашей стране системами возврата и сбора для утилизации.



Применимое изделие: WS-500M/WS-400S



Этот символ [перечеркнутый мусорный бак на колесиках, Директива ЕС об отходах 2006/66/ЕС, приложение II] указывает на отдельный сбор использованных элементов питания в странах ЕС. Пожалуйста, не выбрасывайте элементы питания вместе с бытовыми отходами. Пожалуйста, для утилизации использованных элементов питания используйте действующими в Вашей стране системами возврата и сбора для утилизации.

# **OLYMPUS®**

---

## **OLYMPUS IMAGING CORP.**

Shinjuku Monolith, 3-1 Nishi-Shinjuku 2-chome, Shinjyuku-ku, Tokyo 163-0914, Japan. Tel. +81 (0)3-3340-2111

**<http://www.olympus.com>**

## **OLYMPUS IMAGING EUROPA GMBH**

(Premises/Goods delivery) Wendenstrasse 14-18, 20097 Hamburg, Germany. Tel. +49 (0)40-237730

(Letters) Postfach 10 49 08. 20034 Hamburg, Germany.

**<http://www.olympus-europa.com>**

## **OLYMPUS UK LTD.**

Vision House 19 Colonial Way Watford Hertfordshire WD24 4JL. Tel. +44 (0)1923 831000

**<http://www.olympus.co.uk>**