

**OLYMPUS®**

**ЦИФРОВОЙ  
ДИКТОФОН**

**VN-733PC**

**VN-732PC**

**VN-731PC**

**РУКОВОДСТВО  
ПОЛЬЗОВАТЕЛЯ**

Начало работы	1
Запись	2
Воспроизведение	3
Меню	4
Подключение к компьютеру	5
Прочая информация	6

Благодарим Вас за покупку цифрового диктофона Olympus.  
Внимательно прочтите эту инструкцию, содержащую информацию о  
правильном и безопасном использовании диктофона.  
Храните инструкцию в доступном месте, чтобы в будущем Вы могли  
легко ее найти.

---

Перед использованием, для обеспечения хорошей записи, рекомендуем  
проверить функцию запись и воспроизведение.

**RU**

# Содержание

Названия составных частей .....	4
Диктофон .....	4
Дисплей .....	5

## 1 Начало работы

Настройка .....	7
Установка батареи .....	8
Включение питания .....	9
Установка даты и времени .....	9
Выбор режима .....	10
Переносной кабель USB .....	10
Установка и извлечение карты памяти microSD .....	11
Установка карты памяти microSD .....	11
Извлечение карты памяти microSD .....	12
Блокировка кнопок .....	13
Включение режима HOLD .....	13
Выход из режима HOLD .....	13
Выключение питания .....	14
Выключение питания .....	14
Выбор папок и файлов .....	15
Поиск файла с помощью функции поиска в календаре .....	15

## 2 Запись

Запись .....	16
Основная процедура записи .....	16
Приостановка/возобновление записи .....	18
Быстрая проверка записи .....	18
Контроль во время записи .....	18
Запись с помощью внешнего микрофона .....	20
Запись с помощью внешнего микрофона .....	20
Запись с подключенного устройства .....	21
Запись звука на диктофон с помощью других устройств .....	21
Изменение параметра сцены записи [Сцена записи] .....	23
Изменение сцены записи .....	23

## 3 Воспроизведение

Воспроизведение .....	24
Основная процедура воспроизведения .....	24
Прослушивание через наушники .....	25
Быстрая перемотка вперед .....	25
Перемотка назад .....	26
Переход к началу файла .....	26
Изменение скорости воспроизведения .....	29
Повторное воспроизведение фрагмента А-В .....	30
Индексные метки/временные метки .....	31
Установка индексной метки/временной метки .....	31
Удаление индексной метки/временной метки .....	31
Удаление файлов .....	32
Удаление файлов .....	32

## 4 Меню

Установка параметров в меню .....	34
Основные операции .....	34
Меню [Файл] .....	37
Предотвращение случайного удаления файлов [Блокировка] .....	37
Разделение файлов на фрагменты [Разделение] .....	37
Отображение информации о файле [Свойства] .....	37
Меню записи [Запись] .....	38
Выбор чувствительности при записи [Уровень записи] .....	38
Установка режима записи [Режим записи] .....	38
Уменьшение шума при записи [Фильтр н.част.] .....	39
Запись с голосовым управлением [VCVA] .....	39
Функция записи с синхронизацией по голосу [V-Sync зап.] .....	40
Меню воспроизведения [Воспроизвед-е] .....	42
Уменьшение шума при воспроизведении [Шумоподавление] .....	42
Корректировка фрагментов с низкой громкостью во время воспроизведения [Баланс. голоса] .....	42
Повышение чистоты голоса [Голос. фильтр] .....	42
Выбор режимов воспроизведения [Режим воспр.] .....	42
Установка времени пропуска [Пропуск] .....	43
Меню экрана/звука [Экран/Звук] .....	45
Регулировка контраста [Контраст] .....	45
Установка включения светодиодного индикатора [Индикатор] .....	45
Включение/выключение коротких звуковых сигналов [Сигнал] .....	45
Изменение языка дисплея [Язык(Lang)] .....	45

Меню устройства [Подменю] .....	46
Выбор носителя записи [Выбор памяти] .....	46
Установка даты и времени [Время и дата] .....	46
Выбор режима [Выбор режима] .....	47
Установка соединения USB [Установки USB] .....	47
Восстановление установок по умолчанию [Сброс] .....	47
Форматирование носителя записи [Форматирование] .....	48
Просмотр информации о носителе записи [Инфо о памяти] .....	49
Просмотр информации о диктофоне [Инфо о системе] .....	49

## 5 Подключение к компьютеру

Операционная система компьютера .....	50
Подключение/отключение от компьютера .....	51
Подключение диктофона к компьютеру .....	51
Отключение диктофона от компьютера .....	52
Загрузка файла в компьютер .....	53

## 6 Прочая информация

Список оповещающих сообщений .....	54
Устранение возможных неполадок .....	55
Аксессуары (опциональные) .....	56
Информация об авторских правах и торговых марках .....	57
Меры предосторожности .....	58
Спецификации .....	62

## Обозначения, используемые в данном руководстве

### ПРИМЕЧАНИЕ

Указывает на меры предосторожности и действия, которые ни в коем случае не должны совершаться при работе с диктофоном.

### СОВЕТ

Указывает на полезную информацию и советы, которые позволят максимально эффективно пользоваться диктофоном.



Содержит ссылку на страницу, на которой приводится подробная или сопутствующая информация.

# Названия составных частей

## Диктофон

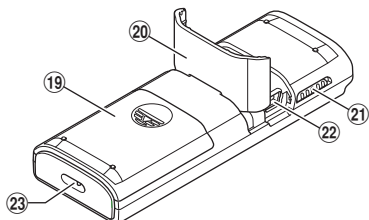
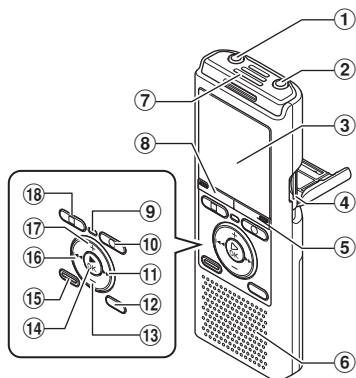

- ① Гнездо EAR (наушники)
- ② Гнездо MIC (микрофон)
- ③ Дисплей
- ④ Слот для карты памяти\*1
- ⑤ Кнопка SCENE/CALENDAR\*1  
Кнопка SCENE\*2
- ⑥ Встроенный динамик
- ⑦ Встроенный микрофон
- ⑧ Кнопка MENU
- ⑨ Светодиодный индикатор (LED)
- ⑩ Кнопка REC (запись) (●)
- ⑪ Кнопка ►►
- ⑫ Кнопка FOLDER/INDEX
- ⑬ Кнопка ◀

- ⑭ Кнопка ►OK
- ⑮ Кнопка ERASE
- ⑯ Кнопка ◀◀
- ⑰ Кнопка +
- ⑱ Кнопка STOP (■)
- ⑲ Крышка отделения батареек
- ⑳ Крышка разъема USB/отсека карты (также используется как подставка)
- ㉑ Переключатель POWER/HOLD
- ㉒ Разъем USB
- ㉓ Прорезь для ремешка

\* 1 Только модели VN-733PC и VN-732PC

\* 2 Только модель VN-731PC

## Дисплей

### Обычный режим

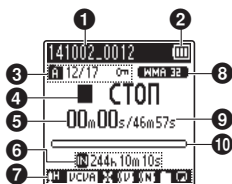

- 1 **Имя файла**
  - 2 **Индикатор заряда батарейки**
  - 3 **Индикатор папки, Номер текущего файла в папке/Общее количество записанных файлов в папке и указатель блокировки файла**
  - 4 **Индикатор состояния диктофона**
    - : Индикатор записи
    - : Индикатор паузы записи
    - : Индикатор остановки
    - : Индикатор воспроизведения
    - : Индикатор быстрого воспроизведения
    - : Индикатор медленного воспроизведения
    - : Индикатор быстрой перемотки вперед
    - : Индикатор быстрой перемотки назад
  - 5 **Истекшее время записи или время воспроизведения**
  - 6 **Индикатор носителя для записи**
    - : внутренняя память
    - : карта памяти microSD<sup>\*1</sup>
- Доступное время записи**

### Простой режим

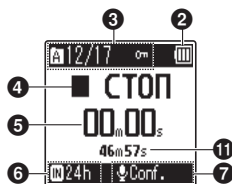

- 7 **Описание индикаторов в области отображения индикаторов**
  - : Уровень записи
  - : VCVA
  - : V-Sync зап.<sup>\*1</sup>
  - : Фильтр н.част.
  - : Шумоподавление<sup>\*2</sup>
  - : Баланс. голоса<sup>\*2</sup>
  - : Голос. фильтр<sup>\*3</sup>
  - : Режим воспр.
- 8 **Индикатор формата записи**
- 9 **Продолжительность файла**
- 10 **Шкала индикатора положения воспроизведения**
- 11 **Индикатор уровня или продолжительность файла**

\* 1 Только модели VN-733PC и VN-732PC

\* 2 Только модель VN-733PC

\* 3 Только модель VN-732PC

## Дисплей

### СОВЕТ

- При нажатии и удерживании кнопки **STOP** (■), когда диктофон находится в режиме остановки, отображаются параметры **[Время и дата]** и **[Остаток]** (доступное время записи). Если текущая дата и/или время установлены неправильно, см. раздел «**Установка даты и времени [Время и дата]**» (стр. 46).

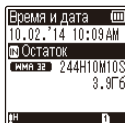

# Начало работы

## Настройка

После распаковки диктофона выполните следующие действия, чтобы подготовить его к использованию.

Начало  
работы **1**

### Установка батареек

Начало  
работы **2**

### Включение питания

Начало  
работы **3**

### Установка даты и времени

Установите часы диктофона, которые используются для управления файлами.

Начало  
работы **4**

### Выбор режима

Выберите обычный или упрощенный режим.

1

Настройка

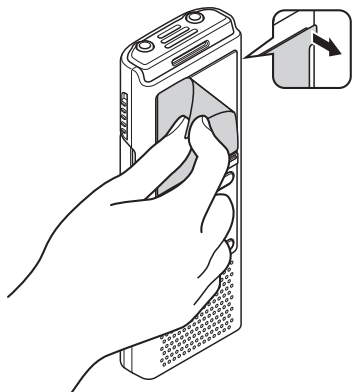

Удалите защитную пленку с экрана дисплея.

RU

## Установка батареек

Перед использованием диктофона вставьте батарейку в отделение батареек диктофона.

- 1 Слегка нажмите на крышку отсека батареек и сдвиньте, чтобы открыть.

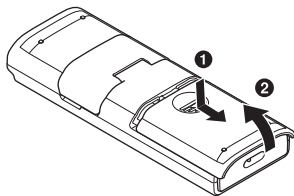

- 2 Вставьте батарейку типа AAA, соблюдая полярность. Полностью закройте крышку отсека батареек.

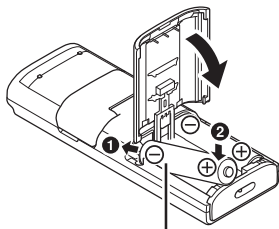

Сначала установите отрицательный полюс



### Для пользователей в Германии

Компания Olympus заключила договор с GRS (Объединенная ассоциация по утилизации батарей) в Германии, чтобы гарантировать экологически безопасную утилизацию батареек.

### Индикатор заряда батареек

По мере разряда батарейки, индикатор на дисплее диктофона меняется следующим образом:



-  указывает на низкий заряд батарейки. Замените батарейку на новую. После полной разрядки батарейки на дисплее появляется индикатор  и сообщение [Низкий заряд батареи], и диктофон отключается.

### Меры предосторожности при использовании батареек

- Данный диктофон не работает от марганцевых батареек.
- Обязательно выключайте питание при замене батареек. Файлы могут быть повреждены, если замену батареек производить во время таких операций как запись или удаление.
- В случае неиспользования диктофона в течение продолжительного времени обязательно вынимайте батарейку перед хранением.
- Время непрерывной работы от батареек будет зависеть от характеристик используемой батарейки (стр. 63).



## Включение питания

- 1 В то время когда питание диктофона выключено, передвиньте переключатель **POWER/HOLD** в направлении, указанном стрелкой.



Переключатель  
POWER/HOLD

### СОВЕТ

- Когда после включения питания на дисплее появится [Язык(Lang)], воспользуйтесь кнопками +/-, чтобы выбрать язык, а затем нажмите ►OK, чтобы сохранить настройки.

## Установка даты и времени

- 1 Нажмите кнопку ►►| или |◄◄, чтобы выбрать устанавливаемый параметр.

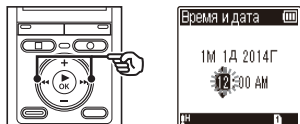

- 2 Измените значение с помощью кнопки +/-.

- Чтобы изменить значение другого параметра, нажмите кнопку ►►| или |◄◄ для перемещения мигающего курсора, а затем измените значение с помощью кнопки + или -.

- 3 Нажмите кнопку ►OK для подтверждения выбора.

### СОВЕТ

- Кнопку ►OK можно нажать в процессе ввода параметров, чтобы установить введенные значения и запустить часы.

## Выбор режима

- 1 Кнопками +/- выберите нужный режим.

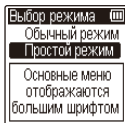
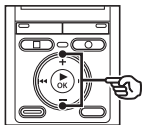

### [Обычный режим]:

Это стандартный режим, в котором можно пользоваться всеми функциями.

### [Простой режим]:

В этом режиме доступны часто используемые функции. Текст на дисплее увеличивается для удобства просмотра.

- 2 Нажмите кнопку ►OK для подтверждения выбора.

### СОВЕТ

Режим можно переключить, даже если выполнены действия, описанные в разделе «**Выбор режима [Выбор режима]**» (стр. 47).

## Переносной кабель USB

Входящий в комплект поставки переносной кабель USB можно закрепить в прорези для ремешка и носить с собой.

**! Только модели VN-733PC и VN-732PC**

- 1 Отсоедините ремешок от переносного кабеля USB.

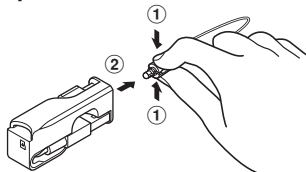

- Вытяните ремешок, одновременно нажимая на крепление.

- 2 Закрепите ремешок на диктофоне.

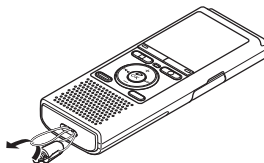

- 3 Прикрепите ремешок к переносному кабелю USB.

### СОВЕТ

- Переносной кабель USB необходимо отсоединять от ремешка каждый раз при использовании соединения USB (стр. 51).

# Установка и извлечение карты памяти microSD

В данном диктофоне имеется внутренняя память. Кроме того, он поддерживает имеющиеся в продаже стандартные карты памяти microSD (microSD, microSDHC).



Только модели VN-733PC и VN-732PC

1

Установка и извлечение карты памяти microSD

## Установка карты памяти microSD

- 1 Откройте крышку разъема USB/ отсека карты, когда диктофон находится в режиме остановки.

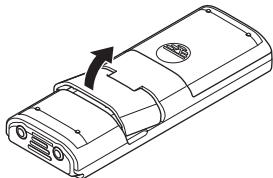

- 2 Вставьте карту памяти microSD, как показано на рисунке.

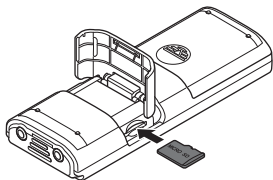

- Вставляйте карту памяти microSD прямо, избегая ее наклона.
- Установка карты памяти microSD в неправильной ориентации или под углом может привести к повреждению зоны контактов или к застреванию карты в гнезде.
- Данные могут не записываться на неполностью установленную карту памяти microSD (не вставлена до щелчка).

- 3 Закройте крышку разъема USB/ отсека карты.

- После Установки карты памяти microSD откроется экран выбора носителя для записи.

- 4 Чтобы выполнять запись на карту памяти microSD, с помощью кнопки +/- выберите [Да].



- 5 Нажмите кнопку ► ОК для подтверждения выбора.

### СОВЕТ

- В качестве носителя для записи также можно выбрать внутреннюю память (см. стр. 46).

### ПРИМЕЧАНИЕ

- Диктофон может не распознавать карты памяти microSD, отформатированные (инициализированные) для компьютера или другого устройства. Перед использованием карты памяти microSD обязательно инициализируйте ее в диктофоне (см. стр. 48).

RU

## Извлечение карты памяти microSD

1

- 1 Откройте крышку разъема USB/отсека карты, когда диктофон находится в режиме остановки.

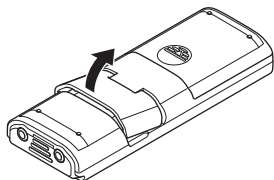

- 2 Высвободите фиксатор карты памяти microSD, нажав на карту и позволив ей медленно подняться.

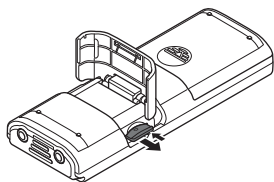

- Карта microSD выдвинется наружу и остановится. Вытяните карту памяти microSD кончиками пальцев.
- После удаления карты памяти microSD на дисплее появится сообщение [Выбрана внутренняя память], если до этого параметр [Выбор памяти] был установлен в [Карта microSD].

- 3 Закройте крышку разъема USB/отсека карты.

### ПРИМЕЧАНИЕ

- Карты памяти microSD могут выскакивать из гнезда, если слегка ударить по карте в гнезде или слишком быстро убрать палец после нажатия на карту.
- В зависимости от производителя и типа карты некоторые карты памяти microSD и microSDHC могут быть не полностью совместимы с данным диктофоном и распознаваться неправильно.
- Для получения информации о картах microSD, работа с которыми была подтверждена компанией Olympus, обращайтесь в нашу службу технической помощи:

<http://www.olympus.com.ru/>

- Следует иметь в виду, что служба технической помощи предоставляет информацию о производителях и типах карт памяти microSD, работа с которыми была подтверждена компанией Olympus, но не гарантирует их нормальную работу. Также следует иметь в виду, что некоторые карты памяти могут перестать правильно распознаваться диктофоном вследствие изменений технических характеристик карт производителями.
- При использовании карты памяти microSD прочитайте инструкцию по эксплуатации, поставляемую с картой.
  - Если карта памяти microSD не распознается диктофоном, попробуйте ее переустановить, чтобы диктофон повторно попытался определить карту.
  - Скорость работы с некоторыми картами памяти microSD может быть низкой. Скорость работы также может снижаться после многократной записи и удаления данных с карты памяти microSD. В этом случае инициализируйте карту повторно (стр. 48).

# Блокировка кнопок

Установка диктофона в режим HOLD приводит к продолжению работы в текущем режиме и блокированию кнопок. Режим HOLD предназначен для предотвращения самопроизвольного переключения после случайного нажатия кнопки, когда диктофон находится в сумке или в кармане. Он также удобен для предотвращения случайной остановки записи.

## Включение режима HOLD

- 1 Передвиньте переключатель **POWER/HOLD** в положение **[HOLD]**.

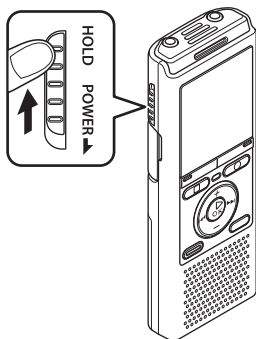

## Выход из режима HOLD

- 1 Передвиньте переключатель **POWER/HOLD** в положение **A**, как показано на рисунке.

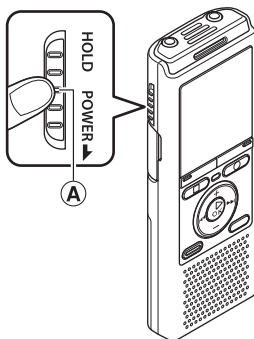

- На дисплее появится индикация **[ЗАБЛОКИР.]** и диктофон перейдет в режим HOLD.

### ПРИМЕЧАНИЕ

- В случае нажатия кнопки, когда диктофон находится в режиме HOLD, на дисплее в течение 2 секунд отображается индикация **[ЗАБЛОКИР.]**. Дальнейшие операции не выполняются.
- При переводе диктофона в режим HOLD во время воспроизведения (или записи) воспроизведение (или запись) продолжается, и блокируется выполнение других операций (диктофон останавливается по завершении воспроизведения или исчерпанию свободного места при записи).

# Выключение питания

## Выключение питания

1

Выключение питания

При отключении питания имеющиеся данные, настройки режимов и установки часов сохраняются.

- 1 **Передвиньте переключатель POWER/HOLD в направлении, указанном стрелкой, на время не менее полсекунды.**

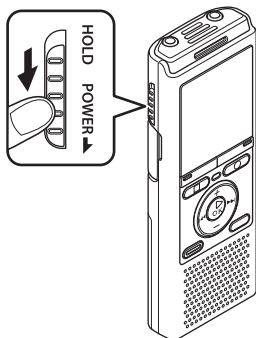

- Время остановки воспроизведения при выключении сохраняется в памяти.

### СОВЕТ

- Выключение питания, когда диктофон не используется, экономит заряд батареек.

### Режим экономии энергии

Если после включения питания диктофон остановлен на 5 или более минут, индикация на дисплее отключается, и диктофон автоматически переходит в режим экономии энергии.

- При нажатии любой кнопки диктофон выходит из режима экономии энергии.

# Выбор папок и файлов

Диктофон содержит пять папок: [A], [B], [C], [D] и [E]. В каждой папке может храниться до 200 файлов.

- 1 Нажмите кнопку **FOLDER/INDEX**, когда диктофон находится в режиме остановки.

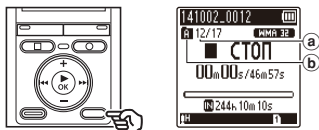

- a Номер файла
- b Индикатор папки

- Папка изменяется каждый раз, когда вы нажимаете на кнопку **FOLDER/INDEX**.

- 2 С помощью кнопки **▶▶|** или **|◀◀** выберите интересующий файл.

- Сразу после выбора файла дата и время записи отображаются только в течение 2 секунд.

## Поиск файла с помощью функции поиска в календаре

В диктофоне предусмотрена возможность поиска голосовых файлов по дате их записи. Если вы забыли, в какой папке хранится файл, эта функция позволяет легко его найти по дате записи.

**!** Только модели VN-733PC и VN-732PC

- 1 Нажмите кнопку **SCENE/CALENDAR**, когда диктофон находится в режиме остановки.

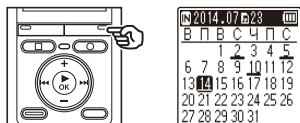

- 2 С помощью кнопки **+/-**, **▶▶|** или **|◀◀** выберите интересующую дату.

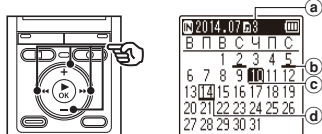

- a Количество файлов, сохраненных (записанных) в выбранный день
  - b Дата записи файла
  - c Выбранная дата
  - d Сегодняшняя дата
- Даты сохранения файлов подчеркнуты.
- Кнопка **▶▶|** или **|◀◀**:

Переход к предыдущей/следующей дате. Нажмите и удерживайте, чтобы перейти к следующей дате записи файлов.

Кнопка **+/-**:

Переход к предыдущей/следующей неделе.

- 3 Нажмите кнопку **▶OK**.

- 4 С помощью кнопки **+/-** выберите интересующий файл.

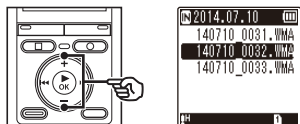

## Запись

В диктофоне предусмотрено пять папок (от [F1] до [F5]), в которые могут сохраняться записываемые файлы. Эти папки являются удобным средством сортировки записей по различным категориям (например, «деловые» и «развлечения»).

2

Запись

### Основная процедура записи

**1 Выберите папку для сохранения записи (см. стр. 15).**

- Все новые файлы записей будут сохраняться в указанную папку.

**2 Поверните встроенный микрофон в направлении записываемого звука.**

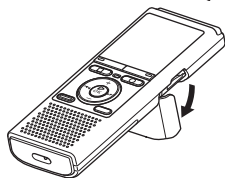

- Крышку разъема USB/отсека карты при необходимости можно использовать как подставку.

**3 Нажмите кнопку REC (●), чтобы начать запись.**

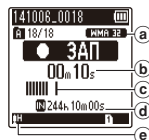

- a) Режим записи
  - b) Истекшее время записи
  - c) Индикатор уровня (изменяется в соответствии с уровнем громкости записи и установками функции записи)
  - d) Оставшееся время записи
  - e) Уровень записи
- Загорится светодиодный индикатор.

**4 Для остановки записи нажмите кнопку STOP (■).**

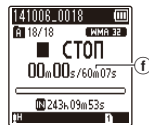

- f) Продолжительность файла



Звуковым файлам, записанным диктофоном, автоматически присваиваются имена в следующем формате:

**141001\_0001.WMA**

①

②

③

### ① Дата записи

Указывает год, месяц и дату записи.

### ② Номер файла

Добавляемые номера файлов являются последовательными номерами независимо от переключений носителей записи.

### ③ Расширение

Расширение файла указывает формат файла, записанного диктофоном.

- Формат MP3: «**MP3**»\*
- Формат WMA: «**WMA**»

\* Только модели VN-733PC и VN-732PC

## СОВЕТ

- [**Режим записи**] необходимо устанавливать при остановленном диктофоне (☞ стр. 38).

## ПРИМЕЧАНИЕ

- Чтобы предотвратить обрезание начала записи, начинайте запись после включения светодиодного индикатора или появления индикатора записи на экране.
- Если оставшееся время записи не превышает 60 секунд, светодиодный индикатор начнет мигать. Частота мигания увеличивается с уменьшением доступного времени записи (за 30 и 10 секунд до окончания).
- Появление сообщения [**Папка заполнена**] указывает на невозможность дальнейшей записи. Чтобы продолжить запись, необходимо выбрать другую папку или удалить ненужные файлы (☞ стр. 32).
- Появление сообщения [**Память заполнена**] указывает на отсутствие свободной памяти в диктофоне. Чтобы продолжить запись, необходимо удалить ненужные файлы (☞ стр. 32).
- Перед выполнением важных записей рекомендуется инициализировать носитель записи.
- Скорость обработки может снижаться при многократной записи и удалении данных с носителя. В этом случае инициализируйте носитель записи (☞ стр. 48).

### Только модели VN-733PC и VN-732PC:

- При использовании в диктофоне карты памяти microSD убедитесь, что выбран желаемый носитель записи ([**Встроенная**] или [**Карта microSD**]) (☞ стр. 46).

## Приостановка/возобновление записи

- 1 Нажмите кнопку **REC (●)** во время записи.

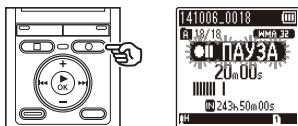

- Запись приостанавливается, и на дисплее появляется мигающая индикация [ПАУЗА].
- После паузы продолжительностью 60 минут запись автоматически останавливается.

- 2 Нажмите кнопку **REC (●)** еще раз, пока запись приостановлена.

- Запись возобновляется с положения, в котором она была приостановлена.

## Быстрая проверка записи

- 1 Нажмите кнопку **▶ OK** во время записи.

## Контроль во время записи

Запись в процессе ее выполнения можно контролировать с помощью наушников, подключенных к гнезду **EAR** диктофона. Громкость контроля записи можно регулировать с помощью кнопки +/-.

- Наушники не входят в комплект поставки.

- 1 Подсоедините наушники к гнезду **EAR** диктофона.

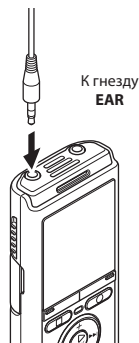

- Изменение громкости не будет влиять на уровень записи.

### ПРИМЕЧАНИЕ

- Чтобы избежать слишком высокой громкости звука, перед подключением наушников установите громкость на [00].
- Чтобы избежать возникновения акустической обратной связи, во время записи не подносите наушники к микрофону.

## Настройки записи

В диктофоне предусмотрены различные параметры записи, которые позволяют настроить запись в соответствии с имеющимися условиями.

<b>[Уровень записи]</b> ( <sup>ЕЗ*</sup> стр. 38)	Устанавливает уровень чувствительности при записи.
<b>[Режим записи]</b> ( <sup>ЕЗ*</sup> стр. 38)	Устанавливает уровень качества записи звука.
<b>[Фильтр н.част.]</b> ( <sup>ЕЗ*</sup> стр. 39)	Подавляет шум от такого оборудования, как кондиционеры и проекторы.
<b>[VCVA]</b> ( <sup>ЕЗ*</sup> стр. 39)	Устанавливает уровень включения для записи с голосовым управлением (VCVA).
<b>[V-Sync зап.]*</b> ( <sup>ЕЗ*</sup> стр. 40)	Устанавливает уровень включения для записи с синхронизацией по голосу.
<b>[Сцена записи]</b> ( <sup>ЕЗ*</sup> стр. 23)	Используется для выбора одного из нескольких заранее сохраненных шаблонов параметров записи. При выборе этого параметр, каждый шаблон за одну операцию устанавливает несколько параметров, предусмотренных для определенного места или условий записи.

\* Только модели VN-733PC и VN-732PC

# Запись с помощью внешнего микрофона

## Запись с помощью внешнего микрофона

Запись звука можно выполнять с помощью внешнего микрофона или другого устройства, подключенного к гнезду **МІС** для внешнего микрофона. Не подключайте и не отключайте устройства во время записи.

2

Запись с помощью внешнего микрофона

### 1 Подсоедините внешний микрофон к гнезду МІС диктофона.



К гнезду  
МІС

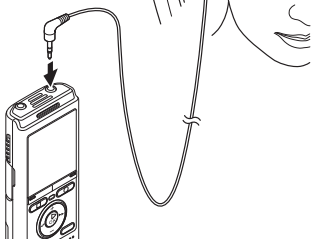

Пример: Устройство приема входящих телефонных звонков TP8 (опциональные)

### 2 Нажмите кнопку **REC** (●), чтобы начать запись.

#### СОВЕТ

- При использовании телефонного микрофона (Устройство приема входящих телефонных звонков TP8) выберите для параметра [**Сцена записи**] настройку [**Запись телеф.**]. Это позволит записывать разговоры по мобильному и стационарному телефону с высокой четкостью (стр. 23).
- Список совместимых внешних микрофонов приведен в разделе «**Аксессуары (опциональные)**» (стр. 56).

#### ПРИМЕЧАНИЕ

- При подключении внешнего микрофона к гнезду **МІС** диктофон, встроенный микрофон отключается.
- Допускается использовать микрофоны с подключаемыми источниками питания.
- Если для параметра [**Режим записи**] выбран режим стерео, запись с внешнего монофонического микрофона будет вестись только на левый канал (стр. 38).
- Если для параметра [**Режим записи**] выбран режим моно, запись будет вестись только с левого канала внешнего стереофонического микрофона (стр. 38).

# Запись с подключенного устройства

## Запись звука на диктофон с помощью других устройств

Звук можно записать с другого устройства, если соединить его аудиовыход с гнездом **MIC** данного диктофона с помощью специального шнура КА333 (не входит в стандартный комплект поставки).

- 1** Когда диктофон находится в режиме остановки, нажмите и удерживайте кнопку **SCENE/CALENDAR**.

Для **VN-731PC**:

Нажмите кнопку **SCENE**, когда диктофон находится в режиме остановки.

- 2** С помощью кнопки **+/-** выберите **[Дублирование (автоделение)]** или **[Дублирование (таймер)]**.



**[Дублирование (автоделение)]:**

Во время записи файлы автоматически разделяются на отдельные композиции.

**[Дублирование (таймер)]:**

Запись сохраняется в одном файле и останавливается по достижении заданного времени.

- 3** Нажмите кнопку **▶ OK**.

- 4** Измените значение с помощью кнопки **+/-**.

Если выбрано **[Дублирование (автоделение)]:**  
**[Кассета]:**

Подходит для носителей с большим количеством шума, например, для магнитофонной кассеты с записью с компакт-диска или пластинки.

**[CD]:**

Подходит для носителей с небольшим количеством шума, например, для компакт-дисков.

Если выбрано **[Дублирование (таймер)]:**

В качестве значений времени для перезаписи можно выбрать **[ВЫКЛ]**, **[30 мин.]**, **[60 мин.]**, **[90 мин.]** и **[120 мин.]**.

- 5** Нажмите кнопку **▶ OK** для подтверждения выбора.

- 6** Для выхода из экрана меню нажмите кнопку **STOP (■)**.

# Запись с подключенного устройства

## Запись звука на диктофон с помощью других устройств

- 7** Подключите диктофон к другому устройству с помощью соединительного шнура КАЗ33.



- 8** Нажмите кнопку **REC** (●), чтобы начать запись.

- 9** Запустите воспроизведение на подключенном устройстве.

- 10** По окончании перезаписи нажмите кнопку **STOP** (■) для остановки записи.

- Если выбрано [Дублирование (таймер)], запись автоматически остановится по достижении заданного времени.

### ПРИМЕЧАНИЕ

- Не подключайте и не отключайте устройства во время записи.
- Отрегулируйте уровень записи на другом устройстве.
- Перед использованием, для обеспечения хорошей записи, рекомендуем проверить функцию записи и воспроизведение.
- В режиме [Дублирование (автоделение)] исходная запись будет скопирована в отдельные файлы, разделенные на композиции по уровню сигнала или шума в пустых фрагментах. Если уровень сигнала слишком низок или присутствует заметный шум, запись и разделение невозможно будет выполнить должным образом. В этом случае выберите [Дублирование (таймер)] и запускайте и останавливайте запись вручную.
- Если соединительный шнур не подключен при выбранной настройке [Дублирование], отобразится сообщение [Подключите аудиокабель к гнезду микро-].

# Изменение параметра сцены записи [Сцена записи]

## Изменение сцены записи

В диктофоне предусмотрены заранее сохраненные шаблоны оптимальных настроек для различных условий записи, например, конференции и диктовки. При выборе одного из этих шаблонов, за одну операцию можно ввести несколько параметров, рекомендуемых для записи.

- 1 Когда диктофон находится в режиме остановки, нажмите и удерживайте кнопку SCENE/ CALENDAR.**

Для VN-731PC:

Нажмите кнопку **SCENE**, когда диктофон находится в режиме остановки.

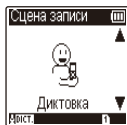

- 2 С помощью кнопки +/- выберите требуемые условия записи.**



- Можно выбрать [Диктовка], [Встречи], [Конференция], [Дублирование (автоделение)] (встр. стр. 21), [Дублирование (таймер)] (встр. стр. 21), [Запись телеф.] (встр. стр. 20), [DNS] или [ВЫКЛ].

### СОВЕТ

- Параметр [Сцена записи] также можно выбрать в меню (встр. стр. 34).

### ПРИМЕЧАНИЕ

- Установки меню, относящиеся к записи, нельзя изменить после выбора [Сцена записи]. Для использования этих функций необходимо выбрать [ВЫКЛ] для [Сцена записи].
- В упрощенном режиме для параметра [Сцена записи] нельзя установить [ВЫКЛ].

# Воспроизведение

## Воспроизведение

Помимо файлов, записанных диктофоном, также можно воспроизводить файлы в форматах, MP3\* и WMA, перенесенные с компьютера.

\* Только модели VN-733PC и VN-732PC

### Основная процедура воспроизведения

3

Воспроизведение

**1** Выберите файл для воспроизведения из папки, в которой он находится (см. стр. 15).

**2** Нажмите кнопку ► **OK**, чтобы начать воспроизведение.

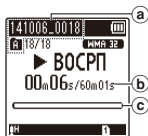

- a) Имя файла и индикатор папки
- b) Истекшее время воспроизведения/ Продолжительность файла
- c) Шкала индикатора положения воспроизведения

**3** С помощью кнопки +/- отрегулируйте громкость до требуемого уровня.



**4** Для остановки воспроизведения нажмите кнопку **STOP** (■).

- Воспроизведение файла немедленно останавливается. Функция возобновления воспроизведения хранит положение остановки воспроизведения в памяти. Положение остановки сохраняется, даже если питание будет отключено. При следующем включении питания воспроизведение можно возобновить с положения остановки, хранящегося в памяти.



## Прослушивание через наушники

К гнезду **EAR** диктофона можно подключить наушники и прослушивать воспроизводимые файлы через них.

### 1 Подсоедините наушники к гнезду **EAR** диктофона.



### 2 Нажмите кнопку **▶OK**, чтобы начать воспроизведение.

#### СОВЕТ

- При подключении наушников звук не выводится через динамик.

#### ПРИМЕЧАНИЕ

- Чтобы избежать слишком высокой громкости звука, перед подключением наушников установите громкость на **[00]**.
- Избегайте прослушивания громких звуков через наушники. Это может вызвать повреждение или потерю слуха.

## Быстрая перемотка вперед



Быстрая перемотка вперед, когда диктофон находится в режиме остановки

### 1 Когда диктофон находится в режиме остановки, нажмите и удерживайте кнопку **▶▶▶**.

- Быстрая перемотка вперед остановится при отпускании кнопки **▶▶▶**. Нажмите кнопку **▶OK**, чтобы начать воспроизведение с текущего положения.

Быстрая перемотка вперед в режиме воспроизведения

### 1 Нажмите и удерживайте кнопку **▶▶▶** во время воспроизведения.

- При отпускании кнопки **▶▶▶** воспроизведение начнется с текущего положения.
- При достижении индексной или временной метки в файле быстрая перемотка вперед останавливается на метке (см. стр. 31).
- Быстрая перемотка вперед останавливается по достижении конца файла. Повторно нажмите и удерживайте кнопку **▶▶▶**, чтобы начать быструю перемотку вперед с начала следующего файла.

## Перемотка назад

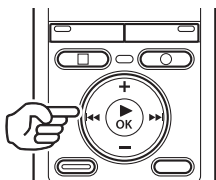

Перемотка назад, когда диктофон находится в режиме остановки

- 1 Когда диктофон находится в режиме остановки, нажмите и удерживайте кнопку **⏮**.

- Перемотка остановится при отпускании кнопки **⏮**. Нажмите кнопку **▶** OK, чтобы начать воспроизведение с текущего положения.

Перемотка назад во время воспроизведения

- 1 Нажмите и удерживайте кнопку **⏮** во время воспроизведения.

- При отпускании кнопки **⏮** воспроизведение начнется с текущего положения.
- При достижении индексной или временной метки в файле быстрая перемотка назад останавливается на метке (см. стр. 31).
- Перемотка назад останавливается по достижении начала файла. Повторно нажмите и удерживайте кнопку **⏮**, чтобы начать перемотку назад с конца предыдущего файла.

## Переход к началу файла



Переход к началу следующего файла

- 1 Нажмите кнопку **▶▶**, когда диктофон находится в режиме остановки или во время воспроизведения.

Переход к началу текущего файла

- 1 Нажмите кнопку **⏮**, когда диктофон находится в режиме остановки или во время воспроизведения.

Переход к началу предыдущего файла

- 1 Нажмите кнопку **⏮**, когда положение воспроизведения находится в начале файла.
  - Чтобы перейти к началу предыдущего файла во время воспроизведения, нажмите кнопку **⏮** дважды.

## ПРИМЕЧАНИЕ

- Если при переходе к началу файла во время воспроизведения встречается индексная или временная метка, воспроизведение начинается с положения метки. При переходе к началу файла, когда диктофон находится в режиме останова, метка игнорируется (см. стр. 31).
- Если для параметра **[Пропуск]** установлено значение, отличное от **[Файл пропуск]**, воспроизведение начинается после перемотки на заданное время назад или вперед. Воспроизведение не переходит к началу файла.

## Музыкальные файлы

Если музыкальный файл, перенесенный в диктофон, не может быть воспроизведен, проверьте, что его частота дискретизации и битрейт находятся в пределах поддерживаемых диапазонов. Комбинации частоты дискретизации и битрейта, поддерживаемые при воспроизведении диктофоном музыкальных файлов, показаны ниже.

Формат файла	Частота дискретизации	Битрейт
Формат MP3*	<b>MPEG 1 Layer 3:</b> 32 кГц, 44,1 кГц, 48 кГц <b>MPEG 2 Layer 3:</b> 16 кГц, 22,05 кГц, 24 кГц	от 8 кбит/с до 320 кбит/с
Формат WMA	8 кГц, 11 кГц, 16 кГц, 22 кГц, 32 кГц, 44,1 кГц, 48 кГц	от 5 кбит/с до 320 кбит/с

\* Только модели VN-733PC и VN-732PC

- Файлы MP3 с переменным битрейтом (в которых битрейт может изменяться в одном файле) могут воспроизводиться некорректно.
- Диктофон поддерживает не все кодеки, даже если формат файла совместим для воспроизведения на этом устройстве.

## Настройки воспроизведения

Диктофон позволяет выбирать разные режимы воспроизведения, предназначенные для различных условий и личных предпочтений.

<b>[Шумоподавление]<sup>*1</sup></b> ( <small>стр. 42</small> )	Параметр, который позволяет добиться более четкого воспроизведения записанных голосов, заглушенных шумом проектора или другими аналогичными звуками.
<b>[Баланс. голоса]<sup>*1</sup></b> ( <small>стр. 42</small> )	Во время воспроизведения компенсирует фрагменты низкого уровня громкости записанных аудиофайлов.
<b>[Голос. фильтр]<sup>*2</sup></b> ( <small>стр. 42</small> )	Обрезает низко- и высокочастотные компоненты, обеспечивая более чистое воспроизведение голосов.
<b>[Режим воспр.]</b> ( <small>стр. 42</small> )	Выбор одного из трех режимов воспроизведения.
<b>[Пропуск]</b> ( <small>стр. 43</small> )	Удобная функция для быстрого перемещения точки воспроизведения и повторного воспроизведения коротких фрагментов.

\* 1 Только модель VN-733PC

\* 2 Только модель VN-732PC

## Изменение скорости воспроизведения

Изменение скорости воспроизведения удобно для ускорения презентаций на конференциях и замедления тяжелых для понимания фрагментов в процессе изучения языка.

### 1 Нажмите кнопку ►OK во время воспроизведения.

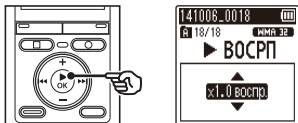

### 2 Нажмите кнопку +/-.

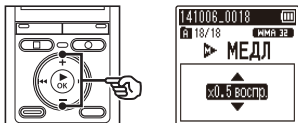

- Изменение скорости воспроизведения.

### 3 Нажмите кнопку ►OK.

#### СОВЕТ

- При изменении скорости воспроизведения такие операции, как остановка и переход к началу файла и установка индексных/временных меток, остаются теми же, что и при нормальном воспроизведении.

#### ПРИМЕЧАНИЕ

- Измененные параметры скорости воспроизведения остаются в силе даже после выключения питания.
- При изменении скорости воспроизведения заряд батарейки может расходоваться быстрее.
- Следующая функция не может использоваться в режиме изменения скорости воспроизведения:
  - [Шумоподавление] (стр. 42)

#### Ограничения быстрого воспроизведения

В зависимости от частоты дискретизации и битрейта некоторые файлы могут воспроизводиться некорректно. В этом случае необходимо уменьшить скорость воспроизведения.

## Повторное воспроизведение фрагмента A-B

В диктофоне предусмотрена функция, которая позволяет повторить воспроизведение участка (фрагмента) воспроизводимого файла.

- 1 Выберите файл для повторного воспроизведения A-B и запустите воспроизведение.

- 2 Нажмите кнопку REC (●), когда воспроизведение достигнет интересующей начальной точки повторного воспроизведения A-B.



### СОВЕТ

- Скорость воспроизведения можно изменить (☞ стр. 29) и перемотать вперед/назад (☞ стр. 25, стр. 26), пока мигает индикатор [▶].
- Если воспроизведение доходит до конца файла, когда мигает индикатор [▶], конец файла будет считаться концом фрагмента, и начинается повторное воспроизведение.

- 3 Повторно нажмите кнопку REC (●), когда воспроизведение достигнет интересующей конечной точки повторного воспроизведения A-B.



- Будет установлен фрагмент A-B и начнется повторное воспроизведение A-B.
- 4 Нажмите кнопку STOP (■).
- Воспроизведение останавливается. Фрагмент воспроизведения, указанный для этой функции, запоминается.

### ПРИМЕЧАНИЕ

- Если во время повторного воспроизведения A-B записывается или удаляется индексная или временная метка, то повторное воспроизведение A-B отменяется, и диктофон возвращается в режим нормального воспроизведения.

### Отмена повторного воспроизведения A-B

- 1 Нажмите кнопку STOP (■), когда диктофон находится в режиме остановки.

### ПРИМЕЧАНИЕ

- Если во время повторного воспроизведения A-B нажать кнопку REC (●), настройка будет отменена без прерывания воспроизведения.

# Индексные метки/временные метки

Установка индексных меток и временных меток в файле позволяет быстро переходить к интересующей точке в файле с помощью тех же операций, которые применяются для быстрой перемотки вперед, перемотки назад и перехода к началу файла. Индексные метки можно устанавливать только в файлах, записанных диктофонами Olympus. Для файлов, созданных другими устройствами, интересующие точки можно временно записывать в память с помощью временных меток.

## Установка индексной метки/ временной метки

- 1 При достижении интересующей точки во время записи или воспроизведения нажмите кнопку **FOLDER/ INDEX**, чтобы установить индексную метку или временную метку.



### ПРИМЕЧАНИЕ

- Временные метки являются временными пометками. Они автоматически удаляются при выборе другого файла и переносе или перемещении файла на компьютер.
- В одном файле можно установить до 99 индексных меток/временных меток. При попытке установить более 99 меток появится сообщение [Индексы исчерпаны] или [Временные метки исчерпаны].
- Нельзя устанавливать и удалять индексные метки/временные метки в файлах, заблокированных с помощью функции блокировки файла (☞ стр. 37).

## Удаление индексной метки/ временной метки

- 1 Выберите файл, содержащий индексную или временную метку, которую необходимо удалить, и начните воспроизведение.
- 2 С помощью кнопки **▶▶▶** или **◀◀◀** выберите индексную метку/временную метку, которую необходимо удалить.



- 3 Пока на дисплее отображается номер индексной метки/временной метки (в течение около 2 секунд), нажмите кнопку **ERASE**.

- Все последующие индексные метки/временные метки в файле автоматически перенумеровываются.

# Удаление файлов

В этом разделе описывается процесс удаления файлов из папки по одному или всех одновременно.

## Удаление файлов

3

Удаление файлов

- 1 Выберите файл, который необходимо удалить (см. стр. 15).

- 2 Нажмите кнопку **ERASE**, когда диктофон находится в режиме остановки.

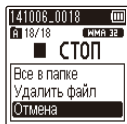

- Диктофон возвращается в режим остановки, если в течение 8 секунд не было выполнено ни одной операции.

- 3 С помощью кнопки **+/-** выберите **[Все в папке]** или **[Удалить файл]**.

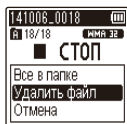

**[Все в папке]:**

Удаляет все файлы в папке, в которой находится выбранный файл.

**[Удалить файл]:**

Удаляет только выбранный файл.

- 4 Нажмите кнопку **▶ OK**.



- 5 С помощью кнопки **+** выберите **[Старт]**.



- 6 Нажмите кнопку **▶ OK**.



- На дисплее появится индикация **[Удаление!]** и начнется процесс удаления. По завершении удаления появится сообщение **[Все удалено]**.



## ПРИМЕЧАНИЕ

- После удаления файлы нельзя восстановить, поэтому перед удалением убедитесь, что сделан правильный выбор.
- Вы не можете удалять папки с диктофона.
- Перед удалением файла замените батарейку, чтобы батарейка не разрядилась до окончания процесса. Для завершения процесса удаления может понадобиться более 10 секунд. Для предотвращения риска повреждения данных не пытайтесь выполнять следующие операции до завершения удаления:

- ① Извлечение батарейки
- ② Извлечение карты памяти microSD (если в качестве носителя записи выбрано [**Карта microSD**]) (Только модели VN-733PC и VN-732PC).

### **Только модели VN-733PC и VN-732PC:**

- При использовании в диктофоне карты памяти microSD убедитесь, что выбран желаемый носитель записи [**Встроенная**] или [**Карта microSD**] (стр. 46).

## Установка параметров в меню

### Основные операции

В обычном режиме параметры организованы в меню в виде вкладок, что позволяет быстро установить интересующий параметр путем выбора вкладки и перехода к соответствующему параметру на вкладке. Выполните следующие действия, чтобы установить параметр в меню.

4

Установка параметров в меню

- 1** Во время записи/ воспроизведения или когда диктофон находится в режиме остановки, нажмите кнопку MENU.

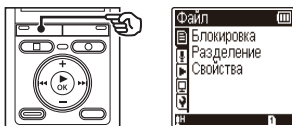

- В обычном режиме перейдите к шагу 2, а в упрощенном - к шагу 4.

#### СОВЕТ

- Некоторые меню содержат параметры, которые можно установить во время записи/воспроизведения (см. стр. 36).

- 2** С помощью кнопки +/- выберите вкладку, содержащую параметр, который необходимо установить.

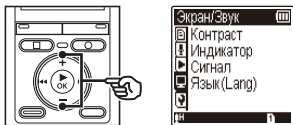

- При переходе от одной вкладки к другой экран меню изменяется.

- 3** Нажмите кнопку ►OK, чтобы переместить курсор на интересующий пункт настройки.

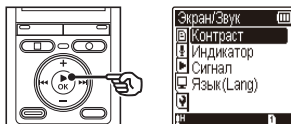

- Эту операцию также можно выполнить с помощью кнопки ►►.

- 4** С помощью кнопки +/- выберите интересующий параметр.

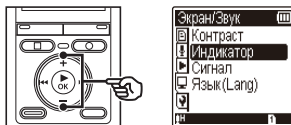

## Основные операции

### 5 Нажмите кнопку ►OK.



- На экране появится установленное значение выбранного параметра.
- Эту операцию также можно выполнить с помощью кнопки ►►I.

### 6 Измените значение с помощью кнопки +/-.

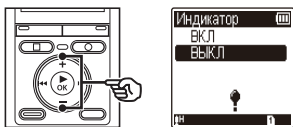

### 7 Нажмите кнопку ►OK для подтверждения выбора.



- На экране появится сообщение с информацией о вводе значения.
- Нажатие кнопки I◀◀ вместо кнопки ►OK отменяет ввод значения и возвращает к предыдущему экрану.

### 8 Для выхода из экрана меню нажмите кнопку STOP (■).



- Если экран меню отображается во время записи или воспроизведения, нажмите кнопку **MENU**, чтобы вернуться к предыдущему экрану без остановки записи или воспроизведения.

### ПРИМЕЧАНИЕ

- Для параметров в меню, которые устанавливаются, когда диктофон находится в режиме остановки, диктофон выходит из меню и возвращается в режим остановки, если в течение 3 минут не было выполнено ни одной операции. В этом случае значение параметра не изменяется.
- Для параметров в меню, которые устанавливаются во время записи/воспроизведения, диктофон выходит из меню, если в течение 8 секунд не было выполнено ни одной операции.

# Установка параметров в меню

## Основные операции

Параметры в меню, которые можно установить во время записи	Параметры в меню, которые можно установить во время воспроизведения		
	Только в обычном режиме	Обычный режим	Простой режим
[Уровень записи] [VCVA] [Фильтр н. част.] [Индикатор]	[Свойства] [Шумоподавление] <sup>*1</sup> [Баланс. голоса] <sup>*1</sup> [Голос. фильтр] <sup>*2</sup>	[Режим воспр.] [Пропуск] [Индикатор]	[Пропуск]

\* 1 Только модель VN-733PC

\* 2 Только модель VN-732PC

Параметры в меню, которые можно установить в упрощенном режиме				
[Сцена записи]	[Пропуск]	[Выбор памяти] <sup>*1</sup>	[Время и дата]	[Сигнал]
[Установки USB] <sup>*2</sup>	[Выбор режима]	[Язык(Lang)]		

\* 1 Только модели VN-733PC и VN-732PC

\* 2 Только модель VN-733PC

## Предотвращение случайного удаления файлов [Блокировка]

Функции блокировки файлов позволяет заблокировать важные файлы для предотвращения их случайного удаления. После блокирования файл не будет удален даже в случае выполнения операции удаления всех файлов в папке (см. стр. 32).

### 1 Выберите файл, который необходимо заблокировать (см. стр. 15).

[ВКЛ]:

Файл заблокирован.

[ВЫКЛ]:

Блокировка файла отменена.

## Разделение файлов на фрагменты [Разделение]

Файлы большого размера или файлы с большой продолжительностью записи можно разделять на фрагменты для упрощения работы с ними и их редактирования.

 **Только модели VN-733PC и VN-732PC**

### ПРИМЕЧАНИЕ

Разделить можно только записанные диктофоном файлы формата MP3.

### 1 Запустите воспроизведение файла, который необходимо разделить, и остановите воспроизведение в требуемой точке разделения.

### 2 Выберите опцию [Разделение] из списка [Файл].

### 3 С помощью кнопки + выберите [Старт].

### 4 Нажмите кнопку ► ОК.

- На дисплее появится индикация [Файл разделяется!] и начнется процесс разделения. По завершении операции на дисплее появится сообщение [Разделение файла завершено].

### СОВЕТ

- После разделения первая часть файла получит имя «Имя файла\_1», а вторая часть — имя «Имя файла\_2».

### ПРИМЕЧАНИЕ

- Файлы нельзя разделить, если в папке находится 199 файлов.
- Заблокированные файлы нельзя разделить.
- Некоторые файлы MP3 с очень маленькой продолжительностью записи, возможно, не удастся разделить.
- Для предотвращения риска повреждения данных не извлекайте батарейку во время разделения файла.

## Отображение информации о файле [Свойства]

С помощью экрана меню можно просмотреть информацию о файле.

### 1 С помощью кнопки +/- переключите экран.

- Отображается следующая информация: [Имя], [Дата], [Размер] и [Битрейт].

# Меню записи [Запись]

## Выбор чувствительности при записи [Уровень записи]

Уровень записи (чувствительность) можно менять в соответствии с условиями записи.

### [Высокая]:

Подходит для записи лекций, больших конференций и других мероприятий с удаленными или тихими источниками звука.

### [Низкая]:

Подходит для записи диктовки.

### СОВЕТ

- Для записи голоса без помех установите **[Уровень записи]** в **[Низкая]** и поднесите встроенный микрофон диктофона ко рту говорящего (на расстояние от 5 до 10 см).

## Установка режима записи [Режим записи]

Диктофон позволяет искать компромисс между качеством звука и временем записи. Выберите режим записи, который больше подходит для имеющихся условий записи.

**[MP3 192 kbps]**<sup>\*1</sup>

**[MP3 128 kbps]**<sup>\*1</sup>

**[WMA 64 kbps]**<sup>\*2</sup>

**[WMA 32 kbps mono]**<sup>\*3</sup>

**[WMA 5 kbps mono]**<sup>\*3</sup>

\*1 Только модели VN-733PC и VN-732PC

\*2 Только модель VN-731PC

\*3 Монофоническая запись

### СОВЕТ

- Качество звука увеличивается с увеличением значения скорости записи.
- При выборе более высокой скорости записи размер файла увеличивается. Перед записью убедитесь, что имеется достаточно свободной памяти.
- Для качественной записи конференций и презентаций рекомендуется устанавливать параметр **[Режим записи]** в **[MP3 128 kbps]**\* или выше.  
\* Для VN-731PC выберите **[WMA 64 kbps]**.

### ПРИМЕЧАНИЕ

- Если для параметра **[Режим записи]** выбран режим стерео, запись с подключенного внешнего монофонического микрофона будет вестись только на левый канал.

## Уменьшение шума при записи [Фильтр н. част.]

Функция фильтра низких частот диктофона позволяет вести запись с подавлением шума кондиционеров и низкочастотных звуков от такого оборудования, как проекторы.

### [ВКЛ]:

Включает функцию фильтра низких частот.

### [Выкл]:

Выключает функцию фильтра низких частот.

## Запись с голосовым управлением [VCVA]

Функция записи с голосовым управлением (VCVA) автоматически запускает запись при обнаружении звука громче заданного уровня голосовой активации и автоматически приостанавливает запись при снижении уровня громкости. Используйте эту функцию для автоматического пропуска ненужных фрагментов без звука (например, продолжительных пауз во время конференций), что экономит память.

### [ВКЛ]:

Включает функцию VCVA. Уровень голосовой активации, который используется для функции VCVA, можно регулировать.

### [Выкл]:

Выключает функцию VCVA. Восстанавливает нормальный режим записи.

## Регулировка уровня голосовой активации для функции записи с голосовым управлением

### 1 Нажмите кнопку REC (●), чтобы начать запись.

- Запись автоматически приостанавливается спустя примерно 1 секунду после снижения громкости ниже установленного уровня активации.

На дисплее мигает сообщение [Ожидание]. Светодиодный индикатор загорается, когда начинается запись, и мигает в режиме паузы записи.

### 2 С помощью кнопки ►►► или ◀◀◀ отрегулируйте уровень голосовой активации.



- a) Уровень голосовой активации (перемещается влево/вправо в соответствии с установленным уровнем)
  - b) Индикатор уровня (изменяется пропорционально громкости записываемых звуков)
- Этот параметр можно регулировать от [01] до [15].

## СОВЕТ

- При увеличении значения параметра уровень чувствительности функции VCVA возрастает, что позволяет включать запись по более тихим звукам.
- Отрегулируйте уровень голосовой активации функции VCVA в соответствии с условиями записи (например, с учетом высоких уровней шума окружающей среды и т. п.).
- Чтобы избежать ошибок при записи, рекомендуется заранее выполнить пробную запись для корректировки уровня голосовой активации.

## ПРИМЕЧАНИЕ

- При использовании функции [VCVA] следующие функции будут недоступны:
  - [Сцена записи] (E37\* стр. 23)
  - [V-Сync зап.]

## Функция записи с синхронизацией по голосу [V-Сync зап.]

Функция записи с синхронизацией по голосу автоматически запускает запись при обнаружении звука громче заданного уровня синхронизации по голосу (уровень обнаружения) и автоматически останавливает запись при снижении уровня громкости. При записи музыкальных композиций с другого устройства, подключенного к диктофону, используйте функцию записи с синхронизацией по голосу для обнаружения фрагментов без звука между музыкальными дорожками и записи каждой дорожки в отдельный файл.



## Только модели VN-733PC и VN-732PC

[1секунда], [2секунды], [3секунды], [5секунды]:

Установка времени обнаружения. Диктофон переходит в режим ожидания, если уровень входного сигнала (уровень записи) находится ниже установленного уровня в течение не менее времени обнаружения.

[Выкл]:

Запись ведется в нормальном режиме.



## Регулировка уровня для записи с синхронизацией по голосу

- 1 Нажмите кнопку **REC** (●), чтобы подготовиться к записи.
- 2 С помощью кнопки **▶▶** или **◀◀** отрегулируйте уровень синхронизации по голосу.

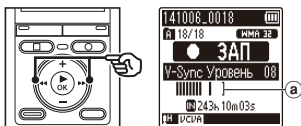

- a) Уровень синхронизации по голосу (перемещается влево/вправо в соответствии с установленным уровнем)
- Уровень синхронизации по голосу регулируется в диапазоне от [01] до [15].
  - При увеличении значения параметра уровень чувствительности возрастает, что позволяет включать запись по более тихим звукам.

- 3 Нажмите кнопку **REC** (●) еще раз.

- На дисплее мигает сообщение **[Ожидание]** и мигает светодиодный индикатор.
- Запись начинается автоматически, если уровень входного сигнала превышает уровень синхронизации по голосу.

## СОВЕТ

- Диктофон автоматически прекращает запись и возвращается в режим ожидания записи, если уровень входного сигнала находится ниже уровня синхронизации по голосу в течение как минимум времени обнаружения. Каждый раз, когда диктофон переходит в режим ожидания, текущий файл записи закрывается. При следующем обнаружении сигнала запись продолжается в новый файл.
- Нажмите кнопку **STOP** (■), чтобы остановить сеанс записи с синхронизацией по голосу.

## ПРИМЕЧАНИЕ

- При использовании функции **[V-Sync зап.]** следующие функции будут недоступны:
  - **[Сцена записи]** (стр. 23)
  - **[VCVA]** (стр. 39)

# Меню воспроизведения [Воспроизвед-е]

## Уменьшение шума при воспроизведении [Шумоподавление]

Используйте функцию [Шумоподавление], чтобы уменьшить шум, если записанный голос трудно различить.

 Только модель VN-733PC

[Сильно][Слабо]:

Подавляет шум окружающей среды, повышая качество воспроизводимого звука.

[Выкл]:

Функция шумоподавления отключена.

## Корректировка фрагментов с низкой громкостью во время воспроизведения [Баланс. голоса]

Функция [Баланс. голоса] корректирует фрагменты низкого уровня громкости записанных аудиофайлов с целью увеличения их громкости.

Используйте эту функцию для увеличения громкости и повышения четкости тихих фрагментов с записью речи.

 Только модель VN-733PC

[ВКЛ]:

Корректировка фрагментов аудиофайлов с низкой громкостью во время воспроизведения с целью увеличения их громкости.

[Выкл]:

Функция балансировки голоса отключена.

## ПРИМЕЧАНИЕ

- При использовании функции [Баланс. голоса] заряд батарейки может расходоваться быстрее.

## Повышение чистоты голоса [Голос. фильтр]

При нормальном воспроизведении или быстром/медленном воспроизведении функция голосового фильтра удаляет низкие и высокие частоты и выделяет голоса, делая их более четкими.

 Только модель VN-733PC

[ВКЛ]:

Включает функцию голосового фильтра.

[Выкл]:

Отключает функцию голосового фильтра.

## ПРИМЕЧАНИЕ

- При использовании функции [Голос. фильтр] заряд батарейки может расходоваться быстрее.

## Выбор режимов воспроизведения [Режим воспр.]

В диктофоне предусмотрено несколько режимов воспроизведения в зависимости от предпочтений прослушивания.

### 1 С помощью кнопки +/- выберите [Зона воспроиз.] или [Повтор].

[Зона воспроиз.]:

Позволяет выбрать диапазон файлов для воспроизведения.

## [Повтор]:

Повторно воспроизводит файлы в выбранном диапазоне.

## 2 С помощью кнопки +/- выберите требуемую настройку.

### Если выбрано [Зона воспроизз.]:

#### [Файл]:

Останавливает воспроизведение после завершения воспроизведения текущего файла.

#### [Папка]:

Поочередно воспроизводит все файлы в папке и останавливает воспроизведение после завершения воспроизведения последнего файла в папке.

### Если выбрано [Повтор]:

#### [Вкл]:

Файлы в выбранном диапазоне воспроизведения воспроизводятся повторно.

#### [Выкл]:

Отмена повторного воспроизведения.

## ПРИМЕЧАНИЕ

- Если параметр [Зона воспроизз.] установлен в [Файл], после воспроизведения последнего файла в папке на дисплее в течение 2 секунд мигает индикация [Конец файла], после чего воспроизведение останавливается в начальной точке последнего файла.
- Если параметр [Зона воспроизз.] установлен в [Папка], после воспроизведения последнего файла в папке на дисплее в течение 2 секунд мигает индикация [Конец файла], после чего воспроизведение останавливается в начальной точке первого файла в папке.

## Установка времени пропуска [Пропуск]

Функция [Пропуск] позволяет пропускать заданное время при воспроизведении файла вперед (пропуск вперед) или назад (пропуск назад). Она удобна для изменения точки воспроизведения или повторного воспроизведения короткого фрагмента.

### Если выбрано [Обычный режим]

## 1 С помощью кнопки +/- выберите [Пропуск вперед] или [Пропуск назад].

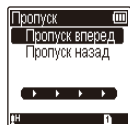

### [Пропуск вперед]:

Начинает воспроизведение после перемещения точки воспроизведения на заданное время вперед.

### [Пропуск назад]:

Начинает воспроизведение после перемещения точки воспроизведения на заданное время назад.

## 2 Выберите необходимую установку с помощью кнопки +/-.

Если выбрано [Пропуск вперед]: [Файл пропуск], [10сек пропуск], [30сек пропуск], [1мин пропуск], [5мин пропуск], [10мин пропуск]

### Если выбрано [Пропуск назад]:

[Файл пропуск], от [1сек пропуск] до [3сек пропуск], [5сек пропуск], [10сек пропуск], [30сек пропуск], [1мин пропуск], [5мин пропуск]

# Меню воспроизведения [Воспроизвед-е]

Если выбрано [Простой режим]

- 1 С помощью кнопки +/- выберите [Файл пропуск], [◀◀5сек 10сек▶▶] или [◀◀5мин 10мин▶▶].

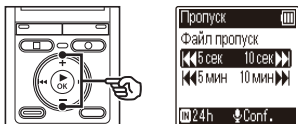

[Файл пропуск]:

Пропуск файлов.

[◀◀5сек 10сек▶▶]:

При нажатии кнопки ◀◀ происходит перемотка назад на 5 секунд; при нажатии кнопки ▶▶ происходит перемотка вперед на 10 секунд, а затем начинается воспроизведение.

[◀◀5мин 10мин▶▶]:

При нажатии кнопки ◀◀ происходит перемотка назад на 5 минут; при нажатии кнопки ▶▶ происходит перемотка вперед на 10 минут, а затем начинается воспроизведение.

## ПРИМЕЧАНИЕ

- В случае пропуска вперед/назад на заданный промежуток времени, содержащий индексную метку/временную метку или начальную точку файла, воспроизведение будет начинаться с метки или с начала файла.

Воспроизведение с пропуском вперед/назад

- 1 Нажмите кнопку ▶ОК, чтобы начать воспроизведение.

- 2 Нажмите кнопку ▶▶ или ◀◀ во время воспроизведения.

- Воспроизведение начинается после пропуска заданного времени вперед или назад.

# Меню экрана/звука [Экран/Звук]

## Регулировка контраста [Контраст]

Контраст дисплея можно установить равным одному из 12 уровней.

- Этот параметр можно регулировать от [01] до [12].

## Установка включения светодиодного индикатора [Индикатор]

Диктофон можно настроить таким образом, чтобы светодиодный индикатор не включался.

- [Вкл]:  
светодиодный индикатор включается.
- [Выкл]:  
светодиодный индикатор не включается.

## Включение/выключение коротких звуковых сигналов [Сигнал]

Диктофон издает короткие звуковые сигналы при нажатии кнопок и в качестве предупреждений при возникновении ошибок в работе. Можно задать, будет ли диктофон издавать эти звуковые сигналы.

- [Вкл]:  
Короткие звуковые сигналы включены.
- [Выкл]:  
Короткие звуковые сигналы отключены.

## Изменение языка дисплея [Язык(Lang)]

Диктофон позволяет выбрать используемый язык дисплея.

- [Čeština], [Dansk], [Deutsch], [English], [Español], [Français], [Italiano], [Nederlands], [Polski], [Русский], [Svenska], [简体中文], [繁體中文].

### СОВЕТ

- Перечень доступных языков варьируется в зависимости от места приобретения диктофона.

# Меню устройства [Подменю]

## Выбор носителя записи [Выбор памяти]

Если в диктофон вставлена карта памяти microSD, можно выбрать, будет ли выполняться запись во внутреннюю память или на карту microSD (см. стр. 11).

4

### ! Только модели VN-733PC и VN-732PC

#### [Встроенная]:

Запись ведется во встроенную память диктофона.

#### [Карта microSD]:

Запись ведется на карту памяти microSD.

## Установка даты и времени [Время и дата]

Для упрощения работы с записанными файлами заранее установите дату и время.

- 1 С помощью кнопки ►►► или ◀◀◀ выберите необходимую установку.



- 2 Измените число с помощью кнопки +/-.



- Чтобы изменить значение другого параметра, нажмите кнопку ►►► или ◀◀◀ для перемещения мигающего курсора, а затем измените число с помощью кнопки + или -.

- 3 Нажмите кнопку ►OK для подтверждения выбора.

### COBET

- При установке часов или минут каждое нажатие кнопки **FOLDER/INDEX** переключает отображение между форматом AM/PM и 24-часовым форматом.

#### Пример: 10:38 PM

10:38 PM ←→ 22:38  
(формат по умолчанию)

- При установке года, месяца и даты каждое нажатие кнопки **FOLDER/INDEX** переключает формат отображения даты.

#### Пример: Март 24, 2014

3M 24D 2014Г  
(формат по умолчанию)

24D 3M 2014Г

2014Г 3M 24D



## ПРИМЕЧАНИЕ

- Даже если диктофон не используется в течение продолжительного периода времени, по исчерпанию заряда батарейки дату и время необходимо установить повторно.
- Время на дисплее автоматически начинает мигать при замене батарейки.

## Выбор режима [Выбор режима]

На этом диктофоне можно выбрать обычный режим или упрощенный режим, включающий часто используемые функции. В упрощенном режиме текст на дисплее увеличивается для удобства просмотра.

### [Обычный режим]:

Это стандартный режим, в котором можно пользоваться всеми функциями.

### [Простой режим]:

В этом режиме доступны часто используемые функции. Текст на дисплее увеличивается для удобства просмотра.

## Установка соединения USB [Установки USB]

Установка **[ПК]** позволяет подключать диктофон к компьютеру для переноса файлов; установка **[AC адаптер]** позволяет подавать питание от адаптера переменного тока с подключением через USB (модель A514; не входит в комплект поставки).



**Только модель VN-733PC**

### [ПК]:

Выберите для подключения диктофона к компьютеру. Диктофон будет подключен как устройство хранения.

### [AC адаптер]:

Выберите для подачи питания от компьютера или адаптера переменного тока.

### [Опции]:

Выберите, чтобы подтвердить способ соединения при каждом соединении с портом USB.

## СОВЕТ

- Если компьютер не распознает диктофон в качестве внешнего запоминающего устройства, выберите **[ПК]** для параметра **[Установки USB]**.
- Если для **[AC адаптер]** выбрано **[Установки USB]**, при подключении к компьютеру диктофон не будет распознан.

## ПРИМЕЧАНИЕ

- Отсоединяйте кабель USB, когда диктофон находится в режиме остановки.

## Восстановление установок по умолчанию [Сброс]

Функция **[Сброс]** восстанавливает установки всех функций диктофона в их начальные значения (заводские установки по умолчанию). Настройки времени и нумерации файлов будут сохранены без изменения.

- 1 С помощью кнопки + выберите [Старт].**

## Запись 6 Орпатемету:

Уровень записи: Высокая  
Режим записи: MP3 128 kbps\*\*  
WMA 64 kbps\*4

Фильтр н.част.: ВЫКЛ  
VCVA: ВЫКЛ  
V-Супс зап.\*1: ВЫКЛ  
Сцена записи: ВЫКЛ

## Воспроизвед-е:

Шумоподавление\*2: ВЫКЛ  
Баланс. голоса\*2: ВЫКЛ  
Голос. фильтр\*3: ВЫКЛ  
Режим воспр.:  
Зона воспроиз.: Файл  
Повтор: ВЫКЛ  
Пропуск:  
Пропуск вперед: Файл пропуск  
Пропуск назад: Файл пропуск

## Экран/Звук:

Контраст: Уровень 06  
Индикатор: ВКЛ  
Сигнал: ВКЛ  
Язык(Lang): English

## Подменю:

Выбор памяти\*1: Встроенная  
Выбор режима : Обычный режим  
Установки USB\*2: ПК

\*1 Только модели VN-733PC и VN-732PC

\*2 Только модель VN-733PC

\*3 Только модель VN-732PC

\*4 Только модель VN-731PC

## Форматирование носителя записи [Форматирование]

При форматировании носителя записи удаляются все содержащиеся на нем файлы. Перед форматированием перенесите все важные файлы на компьютер. Если используется VN-731PC, перейдите к шагу 3.

### 1 С помощью кнопки +/- выберите носитель записи для форматирования.

[Встроенная]:

Форматирование внутренней памяти.

[Карта microSD]\*:

Форматирование карты microSD.

\* Только модели VN-733PC и VN-732PC

### 2 Нажмите кнопку ► ОК.

### 3 Нажать кнопку + для выбора функции [Старт], затем нажать кнопку ► ОК для подтверждения.

### 4 Нажмите кнопку +, чтобы выбрать [Старт] еще раз, а затем нажмите кнопку ► ОК.

- На дисплее появится сообщение [Форматирование] и начнется форматирование.
- По завершении процесса появится сообщение [Форматирование завершено].

## СОВЕТ

- Для сброса всех настроек диктофона до их значений по умолчанию используйте операцию [Сброс] (☞ стр. 47).



## ПРИМЕЧАНИЕ

- Никогда не форматируйте диктофон с персонального компьютера.
- Форматирование удаляет все существующие данные, включая заблокированные файлы и файлы, доступные только для чтения.
- Перед запуском форматирования замените батарейку, чтобы гарантировать, что батарейка не разрядится в процессе форматирования. Для завершения процесса форматирования иногда может потребоваться более 10 секунд. Для предотвращения риска повреждения данных не пытайтесь выполнять следующие операции до завершения форматирования:
  - ① Извлечение батарейки
  - ② Извлечение карты памяти microSD (если в качестве носителя для записи, который необходимо инициализировать, выбрана [Карта microSD]) (Только модели VN-733PC и VN-732PC).

## Только модели VN-733PC и VN-732PC:

- Если в диктофон вставлена карта памяти microSD, убедитесь, что для форматирования выбран желаемый носитель записи ([Встроенная] или [Карта microSD]) (стр. 46).
- Даже в случае выполнения форматирования или удаления (стр. 32) обновляется только информация управления файлами во внутренней памяти и/или на карте памяти microSD, а записанные данные не удаляются полностью. При утилизации карты памяти microSD обязательно уничтожьте карту, отформатируйте карту и запишите тишину до заполнения всего объема карты или выполните другую аналогичную операцию, чтобы предотвратить утечку личной информации.

## Просмотр информации о носителе записи [Инфо о памяти]

С помощью экрана меню можно просмотреть общий и свободный объем памяти на носителе записи.

## ПРИМЕЧАНИЕ

- Определенная часть памяти носителя записи используется для управления данными, поэтому фактическая доступная память будет немного меньше отображаемого объема.

## Просмотр информации о диктофоне [Инфо о системе]

С помощью экрана меню можно просмотреть информацию о диктофоне.

- Отображается информация [Модель], [Версия] (версия системы) и [Серийный No] диктофона.

# Подключение к компьютеру

Подключение диктофона к компьютеру позволяет:

- Воспроизводить материалы для изучения языка в форматах WMA, и MP3\* и музыкальные файлы, загруженные в компьютер с помощью приложений Windows Media Player или iTunes.
- Помимо использования в качестве диктофона и музыкального плеера данное устройство можно использовать в качестве внешнего запоминающего устройства для сохранения и считывания данных на компьютере.

\* Только модели VN-733PC и VN-732PC

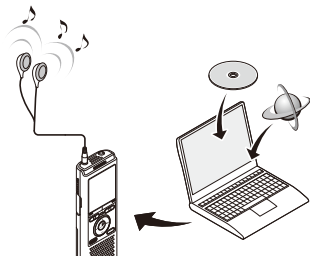

5

Операционная система компьютера

## Операционная система компьютера

### Windows

#### Операционная система

Microsoft Windows XP/Vista/7/8  
стандартная установка

#### Компьютер

Компьютер под управлением операционной системы Windows с по крайней мере одним портом USB

### Macintosh

#### Операционная система

Mac OS X от 10.5 до 10.9  
стандартная установка

#### Компьютер

Компьютер серии Apple Macintosh с по крайней мере одним портом USB

### ПРИМЕЧАНИЕ

- Указанные требования отражают операционную среду, необходимую для использования подключения USB с целью сохранения файлов, записанных диктофоном, на компьютере.
- Даже если требования к операционной среде соблюдены, обновленные версии ОС, мультзагрузочные конфигурации, самостоятельно модернизированные компьютеры не покрываются гарантией.
- При загрузке файла на диктофон или с диктофона передача данных, сопровождаемая миганием светодиодного индикатора диктофона, будет продолжаться даже после закрытия экрана передачи данных на компьютере. Не отсоединяйте разъем USB до завершения передачи данных. Для отсоединения разъема USB всегда используйте процедуру, описанную на [стр. 52](#). Данные могут быть переданы неправильно, если разъем был отсоединен до остановки привода.
- Не форматируйте (инициализируйте) память диктофона с компьютера. Форматирование с компьютера будет выполняться неправильно. Для форматирования используйте меню **[Форматирование]** ([стр. 48](#)).

RU

50

# Подключение/отключение от компьютера

## Подключение диктофона к компьютеру

- 1 Запустите компьютер.
- 2 Подключите диктофон к компьютеру с помощью переносного кабеля USB.

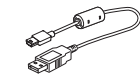

Для VN-731PC  
используйте кабель USB.

**Переносной кабель USB:** (Только модели VN-733PC и VN-732PC) Запасную карту microSD можно хранить вместе с переносным кабелем USB. Даже если вставлена карта microSD, ее нельзя использовать в качестве USB-носителя.

- 1 Подключите переносной кабель USB к порту USB компьютера.
  - 2 Убедитесь, что диктофон находится в режиме остановки, затем подсоедините переносной кабель USB.
- После подключения разъема USB на дисплее диктофона появится сообщение [**Подключен**].

### СОВЕТ

- Windows: Диктофон распознается и отображается в папке [**Мой компьютер**] с именем модели в качестве имени диска. Если в диктофоне находится карта памяти microSD, ее можно использовать в качестве [**Съемного диска**].
- Macintosh: Диктофон распознается и отображается на рабочем столе с именем модели в качестве имени диска. Если в диктофоне находится карта памяти microSD, она отображается как [**Без имени**].
- Информацию о порте USB компьютера можно найти в руководстве пользователя компьютера.

### ПРИМЕЧАНИЕ

- Диктофон не должен находиться в режиме HOLD.
- Вставляйте разъем USB до упора. Функционирование не будет нормальным, если подключение выполнено неправильно.
- Подключение диктофона через концентратор USB может приводить к неустойчивой работе. В случае неустойчивой работы не используйте концентратор USB.
- Используйте только совместимый кабель USB Olympus. В случае использования кабеля другого производителя нормальная работа не гарантируется. Используйте с диктофоном только кабель-удлинитель USB Olympus и не используйте продукцию других производителей.

## Отключение диктофона от компьютера

### Windows

- 1 На панели задач в нижней правой части экрана щелкните на значке [  ], а затем выберите [Безопасное извлечение Запоминающее устройство для USB].

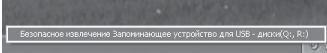

Безопасное извлечение Запоминающее устройство для USB - диск(O, R:)

- Буквы обозначения диска будут варьироваться в зависимости от компьютера.
- Когда откроется окно безопасного извлечения оборудования, закройте его.

- 2 Перед отсоединением диктофона от компьютера убедитесь, что светодиодный индикатор диктофона не горит.

### Macintosh

- 1 Перетащите значок съемного диска, соответствующего диктофону, с рабочего стола на значок мусорной корзины.



- 2 Перед отсоединением диктофона от компьютера убедитесь, что светодиодный индикатор диктофона не горит.

### ПРИМЕЧАНИЕ

- Для предотвращения риска повреждения данных не отсоединяйте диктофон от порта USB, когда мигает светодиодный индикатор.
- В среде Mac OS файлы в формате WMA не воспроизводятся.

# Загрузка файла в компьютер

Пять папок диктофона отображаются на компьютере как [FOLDER\_A], [FOLDER\_B], [FOLDER\_C], [FOLDER\_D] и [FOLDER\_E]. Файлы диктофона можно скопировать в любую папку на компьютере.

## Windows

- 1 Подключите диктофон к компьютеру** (см. стр. 51).
- 2 Откройте Проводник Windows.**
  - При открытии папки [Мой компьютер] диктофон распознается и отображается с именем модели в качестве имени диска.
- 3 Выберите папку с названием модели диктофона.**
- 4 Скопируйте интересные данные на компьютер.**
- 5 Отсоедините диктофон от компьютера** (см. стр. 52).

## Macintosh

- 1 Подключите диктофон к компьютеру** (см. стр. 51).
  - При подключении к компьютеру с операционной системой Macintosh диктофона распознается и отображается на рабочем столе с именем модели в качестве имени диска.
- 2 Дважды щелкните на значке съемного диска с именем модели диктофона.**
- 3 Скопируйте интересные данные на компьютер.**
- 4 Отсоедините диктофон от компьютера** (см. стр. 52).

## Имена дисков и папок диктофона на компьютере

### Внутренняя память

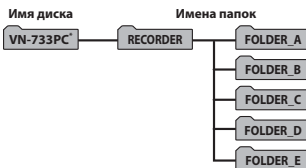

### Карта памяти microSD

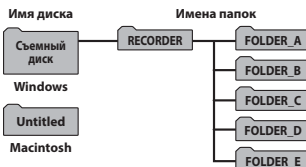

\* Распознаваемые/отображаемые имена дисков диктофона

### ПРИМЕЧАНИЕ

- Для предотвращения риска повреждения данных не отсоединяйте диктофон от порта USB, когда мигает светодиодный индикатор.
- Файлы в формате WMA не могут быть воспроизведены стандартными средствами операционной системы Macintosh.

# Прочая информация

## Список оповещающих сообщений

Сообщение	Значение	Требуемое действие
Низкий заряд батареи	Низкий уровень оставшегося заряда батареи.	Замените батарейку (см. стр. 8).
Файл защищен	Была предпринята попытка удаления заблокированного файла.	Файл необходимо разблокировать, чтобы удалить (см. стр. 37).
Индексы исчерпаны	В файле установлено максимальное допустимое количество индексных меток (99).	Удалите ненужные индексные метки (см. стр. 31).
Временные метки исчерпаны	В файле установлено максимальное допустимое количество временных меток (99).	Удалите ненужные временные метки (см. стр. 31).
Папка заполнена	В папке сохранено максимальное допустимое количество файлов (200).	Удалите ненужные файлы (см. стр. 32).
Ошибка памяти	Возникла ошибка внутренней памяти.	Обратитесь в Центр технической помощи и обслуживания Olympus (см. задняя обложка).
Ошибка карты	<b>Только модели VN-733PC и VN-732PC</b>	
	Карта памяти microSD не была правильно распознана.	Извлеките и повторно вставьте карту памяти microSD (см. стр. 11, стр. 12).
Память заполнена	Нет свободного места в памяти.	Удалите ненужные файлы (см. стр. 32).
Нет файлов	В этой папке нет файлов.	Выберите другую папку (см. стр. 15).
Ошибка форматирования	Произошла ошибка форматирования.	Повторите форматирование памяти (см. стр. 48).

# Устранение возможных неполадок

Проблема	Возможная причина	Решение
<b>На дисплее не отображается информация.</b>	Батарейка вставлена неправильно.	Убедитесь, что батарейка установлена с соблюдением полярности (€€€ стр. 8).
	Низкий уровень оставшегося заряда батарейки.	Замените батарейку (€€€ стр. 8).
	Питание выключено.	Включите питание (€€€ стр. 9).
<b>Диктофон не работает.</b>	Низкий уровень оставшегося заряда батарейки.	Замените батарейку (€€€ стр. 8).
	Питание выключено.	Включите питание (€€€ стр. 9).
	Диктофон находится в режиме HOLD.	Выйдите из режима HOLD (€€€ стр. 13).
<b>Запись не производится.</b>	Нет свободного места в памяти.	Удалите ненужные файлы (€€€ стр. 32).
	Достигнуто максимальное допустимое количество записываемых файлов.	Выберите другую папку (€€€ стр. 15).
<b>Воспроизведение без звука.</b>	К гнезду EAR подсоединены наушники.	Чтобы звук выводился через встроенный динамик, отсоедините наушники.
	Громкость звука установлена на [00].	Отрегулируйте громкость звука (€€€ стр. 24).
<b>Невозможно удалить файл.</b>	Файл заблокирован.	Файл необходимо разблокировать, чтобы удалить (€€€ стр. 37).
	Файл доступен только для чтения.	Разблокируйте файл или снимите с файла атрибут только для чтения с помощью компьютера.
<b>Невозможно установить индексную метку/временную метку.</b>	Достигнуто максимальное число меток (99).	Удалите ненужные метки (€€€ стр. 31).
	Файл заблокирован.	Разблокируйте файл (€€€ стр. 37).
	Файл доступен только для чтения.	Разблокируйте файл или снимите с файла атрибут только для чтения с помощью компьютера.
<b>Компьютер не может распознать диктофон.</b>	<b>Только модель VN-733PC</b>	
	Для параметра [Установки USB] выбрано [AC адаптер].	Выберите [ПК] для параметра [Установки USB] (€€€ стр. 47).

# Аксессуары (опциональные)

Дополнительные аксессуары к цифровому диктофону Olympus можно приобрести в Интернет-магазине на веб-сайте Olympus.  
Ассортимент аксессуаров различается для каждой страны.

## Стереofонический микрофон ME51SW

Имеет встроенный микрофон большого диаметра для выполнения стереofонических записей с высокой чувствительностью.

## Компактный вариомикрофон ME34 (однонаправленный)

Поставляется в комплекте со штативом, удобным для установки на столе при записи таких мероприятий, как конференции и лекции, на расстоянии.

## Микрофон граничного слоя ME33

Микрофон, предназначенный для записи конференций, который позволяет подключать до трех устройств левого канала и до трех устройств правого канала. Каскадное включение позволяет покрывать ширину до 12 метров для левого/правого канала и записывать звуки, поступающие из широкой области.

## Монофонический микрофон ME52W (однонаправленный)

Предназначен для записи звуков на расстоянии и сведения к минимуму влияния окружающих шумов.

## Монофонический микрофон в виде булавки для галстука ME15 (всенаправленный)

Маленький скрытый микрофон с зажимом для галстука.

## Устройство приема входящих телефонных звонков TP8

Наушникoподобный микрофон, который можно вставлять в ухо во время телефонных звонков. Четко записывает голоса и телефонные разговоры.

## Адаптер переменного тока A514 с разъемом USB

Адаптер переменного тока с выходным напряжением 5 В постоянного тока, подключаемый посредством соединения USB. (100–240 В перем. тока, 50/60 Гц)

## Соединительный шнур KA333

Резистивный соединительный шнур со стерео мини разъемами (диаметром 3,5 мм) на обоих концах. Используется для подключения выходного гнезда для наушников к гнезду наушников при записи. Поставляется с адаптерами (PA331/PA231) для моно мини разъемов (диаметром 3,5 мм) и стерео мини мини разъема (диаметром 2,5 мм).



# Информация об авторских правах и торговых марках

- Информация, приведенная в настоящем документе, может изменяться без предварительного уведомления. За информацией об актуальных наименованиях и номерах моделей изделий и другой дополнительной информацией обращайтесь в наш Центр технической помощи и обслуживания Olympus.
- Иллюстрации экранов и диктофона в этом руководстве могут отличаться от реального изделия. Несмотря на то, что точности приводимой в данном документе информации уделялось самое пристальное внимание, оно может содержать отдельные ошибки. Все вопросы и комментарии по информации, вызывающей сомнения, или ошибкам и упущениям следует направлять в Центр технической помощи и обслуживания Olympus.
- Владельцами авторских прав на данное руководство являются корпорации Olympus Corporation и Olympus Imaging Corp. Закон об авторском праве запрещает несанкционированное воспроизведение данного руководства и несанкционированное распространения его копий.
- Следует иметь в виду, что компания Olympus не несет ответственности за повреждения, упущенную прибыль или претензии третьих лиц, которые возникли в результате неправильного использования изделия.

## Торговые марки и зарегистрированные торговые марки

- IBM и PC/AT являются торговыми марками или зарегистрированными торговыми марками International Business Machines Corporation.
- Microsoft, Windows и Windows Media являются зарегистрированными торговыми марками Microsoft Corporation.
- microSD и microSDHC являются торговой маркой SD Card Association.
- Macintosh и iTunes являются торговыми марками компании Apple Inc.
- Аудиотехнология кодирования MP3 лицензирована Fraunhofer IIS и Thomson.
- Данный продукт использует технологию подавления шумов по лицензии корпорации NEC.

Все остальные марки и продукты, упомянутые в настоящем руководстве, являются торговыми марками или зарегистрированными торговыми марками соответствующих владельцев.



# Меры предосторожности

Для обеспечения правильной и безопасной эксплуатации перед использованием диктофона, прочитайте настоящее руководство. После прочтения руководства храните его в легкодоступном месте для использования в качестве справочного документа, если это понадобится.

## Важные меры предосторожности

- Важные меры предосторожности в настоящем руководстве сопровождаются показанными ниже символами и пометками. Всегда соблюдайте эти меры предосторожности, чтобы предотвратить травмы и не допустить повреждения имущества.
- Значение каждого типа мер предосторожности приведено ниже.



### ОПАСНО

Предостережение о непосредственной опасности, которая при неправильном обращении с оборудованием, как ожидается, приведет к смерти или тяжелой травме.



### ОСТОРОЖНО

Предостережение о непосредственной опасности, которая при неправильном обращении с оборудованием может привести к смерти или тяжелой травме.



### ПРЕДУПРЕЖДЕНИЕ

Предостережение о ситуации, которая при неправильном обращении с оборудованием может привести только к повреждению имущества.

## Меры предосторожности при обращении с диктофоном



### ОСТОРОЖНО

- Не пользуйтесь диктофоном в атмосфере, которая может содержать горючие или взрывоопасные газы.**

Это может привести к пожару или взрыву.

- Не разбирайте, не ремонтируйте и не вносите модификаций в диктофон.**

Это может привести к поражению электрическим током или травме.

- Не пользуйтесь диктофоном во время управления транспортным средством (таким как велосипед, мотоцикл или автомобиль).**

Это может привести к дорожно-транспортному происшествию.

- Не оставляйте диктофон в местах, доступных для детей.**

При использовании диктофона в присутствии детей не оставляйте диктофон без присмотра. Дети не понимают мер предосторожности при обращении с диктофоном и подвергаются риску несчастных случаев, таких как:

- удушье, вызванное случайным запутыванием шнура наушников вокруг шеи.
- неправильное использование, которое может привести к травме или поражению электрическим током.

- Используйте только карты памяти microSD/microSDHC. Не вставляйте в диктофон карты другого типа.**

Если по ошибке в диктофон была вставлена карта другого типа, не пытайтесь вытаскивать ее силой. Обратитесь в ремонтный или сервисный центр Olympus.

- Если диктофон упал в воду или если в диктофон попала вода, металлический предмет или горючее вещество:
  - ① Немедленно выньте батарейку.
  - ② Обратитесь по месту покупки или сервисный центр Olympus для проведения ремонта. Продолжение эксплуатации может привести к пожару или поражению электрическим током.
- Не используйте диктофон или используйте строго в соответствии с указаниями в самолетах, больницах и в других местах ограниченного использования электрических устройств.
- Прекратите использование диктофона при появлении необычного запаха, шума или дыма, исходящего от устройства. Это может привести к пожару или ожогам. Немедленно выньте батарейку, проявляя осторожность во избежание получения ожогов. Обратитесь по месту покупки или в ремонтный или сервисный центр Olympus. (При извлечении батарейки не прикасайтесь к ней голыми руками. Извлекайте батарейку вне помещения на безопасном расстоянии от легковоспламеняющихся предметов.)
- При переноске диктофона на ремешке будьте внимательны, чтобы он не цеплялся за другие предметы.



## ПРЕДУПРЕЖДЕНИЕ

- Не увеличивайте громкость перед выполнением операции. Это может вызвать повреждение или потерю звука.

## Батарейки



### ОПАСНО

- Не оставляйте батарейку вблизи источников возгорания.
- Не сжигайте, не нагревайте и не разбирайте батарейку. Не допускайте короткого замыкания полюсов батарейки. Это может привести к пожару, разрыву, возгоранию или перегреву.
- Не выполняйте паяных соединений непосредственно на батарейке. Не деформируйте, не модифицируйте и не разбирайте батарейку.
- Не соединяйте полюса батарейки. Это может привести к перегреву, поражению электрическим током или пожару.
- При переноске или хранении батарейки всегда укладывайте ее в коробку и защищайте ее полюса. Не переносите и не храните батарейку вместе с металлическими предметами, такими как кольца для ключей. Это может привести к перегреву, поражению электрическим током или пожару.
- Не подключайте батарейку непосредственно к сетевой розетке или к гнезду прикуривателя в автомобиле.
- Не используйте и не оставляйте батарейку в месте с высокой температурой, например, под прямыми солнечными лучами, в автомобиле в жаркий день или вблизи комнатного нагревателя. Это может привести к пожару, ожогу или травмам от утечек, перегреву или разрыву.



## ОСТОРОЖНО

- **Не прикасайтесь и не держите батарейку влажными руками.**

Это может привести к поражению электрическим током или неисправностям.

- **Не используйте батарейку с поцарапанным или поврежденным корпусом.**

Это может привести к разрыву или перегреву.

- **Не вставляйте батарейку с неправильной полярностью.**  
Это может привести к утечке, перегреву, возгоранию или разрыву.

- Не используйте батарейку с поврежденным уплотнением корпуса (изоляционным покрытием).

- Обязательно вынимайте батарейку, если диктофон не будет использоваться в течение продолжительного времени.

- При утилизации использованных батареек изолируйте их полюса с помощью изоляционной ленты и выбросьте в обычные отходы в соответствии с указаниями местных уполномоченных органов.

- Вынимайте батарейку из диктофона непосредственно после исчерпания ее заряда. В противном случае может возникнуть утечка.

- **Попадание в глаза электролит может привести к слепоте. Если электролит попал в глаза, не протирайте их.**

**Немедленно тщательно промойте глаза водой из под крана или из другого источника чистой воды. Немедленно обратитесь к врачу.**

- **Не пытайтесь перезарядить щелочные, литиевые и другие перезаряжаемые элементы питания.**

- **Храните батарейку в недоступном для детей месте.**

Ребенок может проглотить батарейку. В этом случае немедленно обратитесь к врачу.

- **В случае обнаружения странного звука, тепла, появления запаха гари или дыма из диктофона во время использования:**

- ① Немедленно выньте батарейку, проявляя осторожность во избежание получения травм.

- ② Обратитесь по месту покупки или сервисный центр Olympus для проведения ремонта диктофона. Продолжение эксплуатации может привести к пожару или ожогам.

- **Не погружайте батарейку в пресную или соленую воду и не допускайте попадания влаги на ее полюса.**

- **Прекратите использование батарейки в случае обнаружения следов утечки, изменения цвета или формы.**

- **Попадание электролита на одежду или кожу может привести к повреждению кожи, поэтому немедленно смывайте электролит водой из под крана или из другого источника чистой воды.**



## ПРЕДУПРЕЖДЕНИЕ

- **Не бросайте батарейку и не подвергайте ее воздействию больших нагрузок.**
- **Переработка батареек способствует сохранению ресурсов. Выбрасывая использованную батарейку, обязательно закрывайте ее полюса и выполняйте требования местных законов и правил.**

## Меры предосторожности при эксплуатации

- Не оставляйте диктофон в месте с высокой температурой или влажностью, например, под прямыми солнечными лучами в автомобиле или летом на пляже.
- Не храните диктофон во влажных или пыльных местах.

- Если влага попадет на диктофон, немедленно удалите ее сухой тканью. Особое внимание следует уделять предотвращению контакта с соленой водой.
- Не кладите диктофон на или возле телевизора, холодильника или другого электроприбора.
- Не допускайте попадания на диктофон песка и грязи. Это может привести к невозможному повреждению изделия.
- Не подвергайте диктофон воздействию интенсивных вибраций или ударам.
- Не используйте диктофон во влажных или запыленных местах.
- Если вблизи динамика или наушников находится магнитная карта (например, банковская карта), в данных, хранящихся на магнитной карте, могут возникнуть ошибки.

## **<Предупреждения относительно возможной потери данных>**

- Данные, записанные во внутренней памяти или на карте памяти microSD, могут быть повреждены по таким причинам, как ошибки в работе, неисправность или ремонт устройства.
- Кроме того, при продолжительном хранении данных в памяти или их многократном использовании такие операции, как считывание или удаление данных, могут оказаться невозможными.
- Рекомендуется сохранять резервные копии важной записанной в памяти информации на жесткий диск компьютера или другой носитель информации.
- Следует иметь в виду, что компания Olympus не несет ответственности за повреждения и упущенную прибыль, которые возникли в результате повреждения или потери записанных данных вне зависимости от характера и причины такого повреждения или потери.

## **<Предупреждения относительно записанных файлов>**

- Следует иметь в виду, что компания Olympus не несет ответственности за удаление записанных файлов или их повреждение вследствие неисправности диктофона или компьютера.

- Запись материалов, защищенных авторскими правами, разрешается, только если запись выполняется для вашего личного пользования. Любое другое использование без разрешения владельца авторских прав запрещено законом об авторских правах.

## **<Предупреждения по утилизации диктофона и карт памяти microSD>**

- Даже в случае выполнения форматирования (☞ стр. 48) или удаления (☞ стр. 32) обновляется только информация управления файлами во внутренней памяти и/или на карте памяти microSD, а записанные данные не удаляются полностью. При утилизации диктофона или карты памяти microSD обязательно уничтожьте диктофон или карту, отформатируйте и запишите тишину до заполнения всего объема памяти или выполните другую аналогичную операцию, чтобы предотвратить утечку личной информации.

## **Уход за диктофоном**

### **● Наружная поверхность**

Осторожно протрите мягкой тканью. В случае сильного загрязнения диктофона смочите ткань в воде с небольшим содержанием мыла и хорошо отожмите. Протрите диктофон влажной тканью, а затем вытрите сухой тканью.

### **● Дисплей**

Осторожно протрите мягкой тканью.

## **ПРИМЕЧАНИЕ**

- Не используйте бензин, спирт, другие сильные растворители или салфетки с химической пропиткой.

# Спецификации

## Общие характеристики

### ■ Форматы записи

Формат MP3 (MPEG-1 Audio Layer3)  
Формат WMA (Windows Media Audio)

### ■ Частота дискретизации

Формат MP3\*1

192 кбит/с	44,1 кГц
128 кбит/с	44,1 кГц

Формат WMA

64 кбит/с*2	44,1 кГц
32 кбит/с	44,1 кГц
5 кбит/с	8 кГц

### ■ Максимальная мощность на выходе

320 мВт (динамик на 8 Ом)

### ■ Максимальное напряжение на выходе наушников

≤ 150 мВ (соответствует EN 50332-2)

### ■ Носитель записи\*

Внутренняя флэш-память  
модель VN-733PC: 4 Гб  
модель VN-732PC: 4 Гб  
модель VN-731PC: 2 Гб

Карта памяти microSD\*1

(Поддерживаются карты памяти объемом от 2 до 32 Гб.)

\* Определенная часть памяти носителя записи используется для управления данными, поэтому фактическая доступная память будет немного меньше отображаемого объема.

### ■ Динамик

Встроенный, круглый, диаметром 28 мм

### ■ Гнездо MIC

диаметр 3,5 мм; сопротивление: 2 кОм

### ■ Гнездо EAR

диаметр 3,5 мм; сопротивление: не более 8 Ом

### ■ Источник питания

Батарейка:

Сухая щелочная батарейка типа AAA (модель LR03) x2

Внешний источник питания:

Адаптер переменного тока (модель A514; 5 В пост. тока) с разъемом USB

### ■ Габаритные размеры

108 × 39 × 16,8 мм (без учета выступающих частей)

### ■ Масса

71 г (с учетом батарейки)

### ■ Рабочая температура

от 0 до 42 °C

\*1 Только модели VN-733PC и VN-732PC

\*2 Только модель VN-731PC

## Частотные характеристики

### ■ При записи через гнездо MIC

Формат MP3\*1

192 кбит/с	от 70 Гц до 19 кГц
128 кбит/с	от 70 Гц до 17 кГц

Формат WMA

64 кбит/с*2	от 70 Гц до 15 кГц
32 кбит/с	от 70 Гц до 13 кГц
5 кбит/с	от 70 Гц до 3 кГц

\*1 Только модели VN-733PC и VN-732PC

\*2 Только модель VN-731PC

### ■ При записи с помощью встроенного стереофонического микрофона

от 70 Гц до 16 кГц (верхний предел частотного диапазона определяется режимом записи при записи в формате MP3/WMA)

### ■ Во время воспроизведения

от 20 Гц до 20 кГц (Однако верхние и нижние границы частотных характеристик зависят от формата записи)

## Время работы от батареек

Указанные значения являются ориентировочными.

### ■ Сухая щелочная батарейка

Режимы записи		При записи с помощью встроенного стереофонического микрофона	При воспроизведении через динамик	При воспроизведении через наушники
Формат MP3*1	192 кбит/с	68 часов (прибл.)	16 часов (прибл.)	70 часов (прибл.)
	128 кбит/с	70 часов (прибл.)	16 часов (прибл.)	70 часов (прибл.)
Формат WMA	64 кбит/с*2	74 часа (прибл.)	17 часов (прибл.)	75 часов (прибл.)
	5 кбит/с	100 часов (прибл.)	17 часов (прибл.)	75 часов (прибл.)

\*1 Только модели VN-733PC и VN-732PC

\*2 Только модель VN-731PC

## ПРИМЕЧАНИЕ

- Указанные здесь времена работы от батарейки были определены с использованием метода тестирования Olympus. Фактические времена работы от батарейки будут варьироваться в небольших пределах в зависимости от используемой батарейки и условий эксплуатации (Изменение скорости воспроизведения, а также использование функций [Баланс. голоса] и [Голос. фильтр] может влиять на скорость расходования заряда батарейки).

### Только модели VN-733PC и VN-732PC

- Время работы при использовании карты памяти microSD будет меньше.

## Время записи

Указанные значения являются ориентировочными.

### ■ Формат MP3<sup>\*1</sup>

Носитель записи		Режимы записи	
		192 кбит/с	128 кбит/с
Внутренняя память	VN-733PC/ VN-732PC (4 Гб)	43 часа 30 минут (прибл.)	65 часов (прибл.)
	Карта памяти microSD <sup>**</sup>		
Карта памяти microSD <sup>**</sup>	32 Гб	353 часа (прибл.)	530 часов (прибл.)
	16 Гб	176 часов (прибл.)	264 часа (прибл.)
	8 Гб	87 часов (прибл.)	131 час (прибл.)

### ■ Формат WMA

Носитель записи		Режимы записи			
		64 кбит/с	32 кбит/с	5 кбит/с	DNS <sup>*2</sup>
Внутренняя память	VN-733PC/ VN-732PC (4 Гб)	—	256 часов (прибл.)	1.600 часов (прибл.)	64 часа (прибл.)
	VN-731PC (2 Гб)	63 часа (прибл.)	126 часов (прибл.)	790 часов (прибл.)	—
Карта памяти microSD <sup>**</sup>	32 Гб	—	2.070 часов (прибл.)	12.960 часов (прибл.)	515 часов (прибл.)
	16 Гб	—	1.030 часов (прибл.)	6.460 часов (прибл.)	258 часов (прибл.)
	8 Гб	—	510 часов (прибл.)	3.210 часов (прибл.)	128 часов (прибл.)

\*1 Только модели VN-733PC и VN-732PC \*2 Сцена записи

### ПРИМЕЧАНИЕ

- При многократной записи коротких фрагментов фактическое время записи может оказаться меньше указанных значений (отображаемое устройством доступное/ истекшее время записи должно считаться оценочным значением).

#### Только модели VN-733PC и VN-732PC

- Доступное время записи будет также варьироваться из-за различий в доступном объеме памяти различных карт памяти microSD.



## Максимальное время записи на один файл

- Максимальный размер файла ограничен размером около 4 ГБ для форматов WMA и MP3.
- Независимо от объема свободной памяти устройства максимальный размер записываемого файла ограничивается следующими значениями:

### ■ Формат MP3 \*1

Режимы записи	Время записи
192 кбит/с	49 часов 40 минут (прибл.)
128 кбит/с	74 часа 30 минут (прибл.)

\*1 Только модели VN-733PC и VN-732PC

### ■ Формат WMA

Режимы записи	Время записи
64 кбит/с*2	26 часов 40 минут (прибл.)
32 кбит/с	26 часов 40 минут (прибл.)
5 кбит/с	148 часов 40 минут (прибл.)

\*2 Только модель VN-731PC

Следует иметь в виду, что технические характеристики и внешний вид диктофона могут изменяться без предварительного уведомления с целью улучшения характеристик и внесения других обновлений.

## Для покупателей в Европе:



Знак «CE» указывает, что данный продукт соответствует европейским требованиям по безопасности, охране здоровья, окружающей среды и защите потребителей.



Этот символ [**перечеркнутый мусорный бак на колесиках, Директива ЕС об отходах WEEE, приложение IV**] указывает на отдельный сбор мусора для электрического и электронного оборудования в странах ЕС. Не выбрасывайте это устройство вместе с бытовыми отходами. Для утилизации данного продукта пользуйтесь действующими в вашей стране системами возврата и сбора для утилизации.



Применимое изделие: VN-733PC/VN-732PC/VN-731PC



Этот символ [**перечеркнутый мусорный бак на колесиках, Директива ЕС об отходах 2006/66/ЕС, приложение II**] указывает на отдельный сбор использованных элементов питания в странах ЕС. Не выбрасывайте элементы питания вместе с бытовыми отходами. Для утилизации использованных элементов питания пользуйтесь действующими в вашей стране системами возврата и сбора для утилизации.

# OLYMPUS®

## OLYMPUS IMAGING CORP.

2951 Ishikawa-machi, Hachioji-shi, Tokyo 192-8507, Japan.

## OLYMPUS EUROPA SE & CO. KG

Здания компании:

Consumer Product Division  
Wendenstrasse 14-18, 20097 Hamburg, Германия.

Доставка товаров:

Тел.: +49 40 - 23 77 3 - 0 / Факс: +49 40 - 23 07 61  
Modul H, Willi-Bleicher Str. 36, 52353 Düren, Германия.

Письма:

Postfach 10 49 08, 20034 Hamburg, Германия.

### Европейская служба технической поддержки для клиентов:

Посетите нашу домашнюю страницу <http://www.olympus-europa.com>  
или позвоните нам ПО БЕСПЛАТНОМУ НОМЕРУ\*: **00800 - 67 10 83 00**

для Австрии, Бельгии, Чешская Республика, Дании, Финляндии, Франции, Германии, Люксембурга, Нидерландов, Норвегии, Польша, Португалии, России, Испании, Швеции, Швейцарии, Великобритании.

\* Пожалуйста, учитывайте, что некоторые операторы (мобильной) связи не дают доступа или требуют дополнительного префикса к номерам +800.

Для всех Европейских стран, которых нет в списке, если не удается соединиться с вышеуказанным номером, просим использовать следующие ПЛАТНЫЕ НОМЕРА: **+ 49 40 - 237 73 899.**

## OLYMPUS IMAGING AUSTRALIA PTY LTD.

Ground Floor, 82 Waterloo Road, Macquarie Park NSW 2113, Australia  
PO Box 1991 Macquarie Centre NSW 2113

**Tel: +61 2 9886 3992**

**<http://www.olympus.com.au>**

### Customer Service Centres:

#### Australia

Olympus Imaging Australia Pty Ltd.

Tel: **1300 659 678**

Fax: **+61 2 9889 7988**

<http://www.olympus.com.au>

#### New Zealand

Dictation Distributors Ltd.

Tel: **0800 659 678**

Fax: **+64 9 303 3189**

<http://www.dictation.co.nz>