

# OLYMPUS®

## LINEAR PCM RECORDER LS-14/LS-12

Линейный PCM диктофон

# РУКОВОДСТВО ПОЛЬЗОВАТЕЛЯ

**RU**



Благодарим Вас за покупку ЦИФРОВОГО ДИКТОФОНА OLYMPUS. Внимательно прочтите эту инструкцию, содержащую информацию о правильном и безопасном использовании диктофона. Для обеспечения хорошей записи рекомендуем проверить функцию записи и звук перед использованием.

# Введение

- Содержание данного документа может изменяться в будущем без предварительного уведомления. За последней информацией о наименованиях и номерах моделей изделий обращайтесь в наш Центр технической помощи и обслуживания.
- Иллюстрации экранов и диктофона в этом руководстве сделаны во время разработки и могут выглядеть иначе чем действительное изделие. При разработке настоящего документа самое пристальное внимание уделялось полноте и точности приводимой информации. В случае обнаружения сомнительного описания, ошибки или пропуска, пожалуйста, обратитесь в наш Центр технической помощи и обслуживания.
- Olympus не несет ответственность за пассивный ущерб и любой другой ущерб причиненный потерей данных из-за дефекта продукта, возникшего вследствие ремонта, выполненного третьим лицом, вместо оригинального или авторизованного сервиса Olympus или в результате любых других причин.

## Торговые марки и зарегистрированные торговые марки

- IBM и PC/AT являются торговыми марками или зарегистрированными торговыми марками International Business Machines Corporation.
- Microsoft и Windows являются зарегистрированными торговыми марками Microsoft Corporation.
- Macintosh является зарегистрированной торговой маркой Apple Inc.
- SD и SDHC являются зарегистрированными торговыми марками Ассоциации карт памяти SD.
- Аудио технология кодирования MPEG Layer-3 лицензирована Fraunhofer IIS и Thomson.
- Технологии тюнера и метронома осуществляется с использованием "CRIWARE" от CRI Middleware Co., Ltd.

Остальные продукты и марки, упомянутые здесь, могут быть торговыми марками или зарегистрированными торговыми марками соответствующих владельцев.



## Указатель

Введение	стр.2
Начало работы	стр.10 <b>1</b>
Запись	стр.26 <b>2</b>
Воспроизведение	стр.40 <b>3</b>
Управление файлами	стр.48 <b>4</b>
Настройка меню	стр.64 <b>5</b>
Тюнер	стр.80 <b>6</b>
Управление файлами на Вашем персональном компьютере	стр.82 <b>7</b>
Прочая информация	стр.89 <b>8</b>

## Введение

Меры предосторожности..... 6

## 1 Начало работы

Основные функции ..... 10

Названия составных частей..... 12

Дисплей (ЖК-экран) ..... 13

Установка батареек..... 15

Включение и выключение питания 16

HOLD..... 17

Установка времени и даты  
[Time & Date]..... 18

Вставка и извлечение карты памяти  
SD ..... 20

Вставка карты памяти SD.....20

Извлечение карты памяти SD .....21

Основные операции экрана [Home] .... 22

Информация о папках диктофона.. 24

Как выбрать папку и файл..... 25

## 2 Запись

Рекомендации по записи для  
отдельных музыкальных  
инструментов..... 26

Запись ..... 28

Режим [QUICK] .....28

Режим [SMART].....29

Режим [MANUAL].....30

Разделение файла пока идет запись...34

Использование функции наложения...35

Использование функции метроном...36

Запись с внешнего микрофона или  
других устройств .....38

## 3 Воспроизведение

Воспроизведение ..... 40

Изменение скорости  
воспроизведения .....43

Создание индексной пометки или  
временной пометки .....44

Как начать повторное  
воспроизведение отрезка.....46

## 4 Управление файлами

### Редактирование [OPTION]..... 48

Перемещение/копирование файлов  
[Move/Copy].....48

Защита файла [File Lock].....51

Разделение файла [File Divide].....54

Частичное удаление файла  
[Partial Erase].....56

Редактирование файла [Trimming]  
(Только LS-14).....58

Подтверждение файла в памяти  
[Property].....60

### Удаление ..... 61

Стирание файлов .....61

Удаление нескольких файлов .....62

## 5 Настройка меню

### Метод настройки меню..... 64

 Rec Menu.....66

 Play Menu.....70

 LCD/Sound Menu.....71

 Device Menu .....72

Звуковая справка [Voice Guide]  
(Только LS-14).....74

Изменение установки времени и даты  
[Time & Date] .....75

Изменение класса USB  
[USB Settings].....76

Форматирование диктофона [Format]....78

## 6 Тюнер

Использование функции настройки  
..... 80

## 7 Управление файлами на Вашем персональном компьютере

Операционная среда ..... 82

Подсоединение к компьютеру..... 84  
Отсоединение от компьютера .....85

Перенос голосовых файлов в  
компьютер ..... 86

Использование в качестве внешней  
памяти ПК ..... 88

## 8 Прочая информация

Список оповещающих сообщений..... 89

Устранение возможных неполадок ..... 91

Аксессуары (опциональные)..... 94

Спецификации..... 95

Техническая помощь и  
обслуживание..... 99

## Меры предосторожности

Перед использованием нового диктофона внимательно прочтите эту инструкцию и удостоверьтесь, что Вы знаете, как безопасно и правильно пользоваться диктофоном.

**Чтобы в будущем обращаться к инструкции за информацией, держите ее в доступном месте.**

- Знаками внимания отмечена важная информация о безопасном пользовании. Во избежание травм и порчи имущества важно всегда соблюдать указания по пользованию диктофоном и безопасности.



### **Опасно:**

**Невыполнение рекомендаций, обозначенных этим символом, при использовании данного изделия может привести к серьезным травмам или смертельному исходу.**



### **Осторожно:**

**Невыполнение рекомендаций, обозначенных этим символом, при использовании данного изделия может привести к травмам или смертельному исходу.**



### **Предупреждение:**

**Невыполнение рекомендаций, обозначенных этим символом, при использовании данного изделия может привести к травмам низкой степени тяжести, повреждению оборудования или потере ценных данных.**

## Предупреждение касательно среды эксплуатации

- Не оставляйте устройство в местах с высокой температурой или влажностью, например в салоне автомобиля под прямыми солнечными лучами или на пляже летом.
- Не храните устройство во влажных или запыленных местах.
- В случае попадания на устройство влаги незамедлительно вытрите влагу сухой тканью. В особенности следует избегать воздействия солей.
- При чистке устройства не используйте органические растворяющие вещества, такие как спирт или растворитель.
- Не располагайте устройство на электроприборах, например на телевизоре или холодильнике.
- Следите за тем, чтобы устройство не подвергалось воздействию песка или грязи. Такое воздействие может привести к непопадающейся ремонту поломке.
- Не подвергайте устройство сильной вибрации или ударам.
- Не используйте устройство в местах с высокой влажностью.
- Расположение магнитных карт (банковских платежных карт) вблизи динамиков или наушников может вызвать появление проблем в записанной на магнитных картах информации.
- При монтаже на штативе закручивайте винт на штативе, не вращая само устройство.

## Важные замечания относительно возможной утраты данных

- Данные записанные в памяти могут быть повреждены или уничтожены в результате ошибки управления, поломки устройства и т.п. Рекомендуется сохранять важные данные на жестком диске вашего компьютера или других носителях для резервной копии.
- Пожалуйста, обратите внимание, что компания Olympus не несет никакой ответственности за любой ущерб, потерю прибыли или другие убытки, понесенные в результате утери данных, вызванной поломкой, выполнением ремонта изделия третьими лицами, не уполномоченными на то компанией Olympus, или другими причинами.

# Меры предосторожности

## Важные замечания относительно записанных файлов

- Пожалуйста, обратите внимание, что компания Olympus не несет никакой ответственности даже в том случае, если файл аудиозаписи был стерт или перестал воспроизводиться в результате поломки данного устройства или компьютера.
- В соответствии с законами об авторских правах, сделанные вами аудиозаписи не могут использоваться в иных целях, кроме частного прослушивания, без разрешения правообладателя.

## Обращение с диктофоном



### Осторожно:

- Не используйте устройство в местах, где в воздухе возможно присутствие горючих и взрывоопасных газов и т. п.  
Это может привести к воспламенению или взрыву.
- Не используйте в течение длительного времени и не храните устройство в местах, подверженных воздействию большого количества пыли, влаги, копоти или пара.  
Это может привести к пожару или поражению электрическим током.
- Не разбирайте, не чините и не модифицируйте устройство.  
Это может привести к поражению электрическим током или травмам.
- В случае падения устройства в воду или попадания внутрь его воды, металлических или легковоспламеняющихся посторонних предметов:
  - ① незамедлительно извлеките батарею.
  - ② Для выполнения ремонта обратитесь в магазин по месту приобретения устройства или в сервисный центр Olympus. Продолжение эксплуатации без выполнения ремонта опасно, так как может привести к пожару или поражению электрическим током.
- Ни в коем случае не вставляйте в устройство никакие другие карты, кроме карт памяти SD/SDHC.  
В случае случайной установки какой-либо другой карты не пытайтесь ее вынуть принудительно, а обратитесь за консультацией в ремонтный или сервисный центр Olympus.
- Не используйте устройство во время управления транспортным средством (велосипедом, мотоциклом, автомобилем и т. д.). Это может привести к ДТП или другому несчастному случаю.
- Не оставляйте устройство в пределах досягаемости маленьких детей.  
Будьте особенно внимательны и осторожны при использовании в непосредственной близости к детям, не оставляйте устройство без присмотра. Дети не знакомы с мерами предосторожности, и кроме того существует опасность следующих несчастных случаев.
  - Удушье в результате случайного наматывания шнура наушников на шею.
  - Травма или поражение электрическим током в результате неправильного обращения с устройством.
- В салоне самолета, больниц и других местах, где установлены ограничения на пользование электрическими

## Меры предосторожности

и электронными приборами воздерживайтесь от использования устройства или следуйте принятым в таком месте правилам.

- При ношении устройства на ремешке следите за тем, чтобы ремешок не зацепился за какие-либо предметы.



### Предупреждение:

- Не увеличивайте уровень громкости перед началом использования устройства. Это может привести к повреждению органов слуха и ухудшению слуха.
- Если вы заметите что-либо необычное в состоянии устройства, например появление необычного запаха, шума или выделение дыма, прекратите эксплуатацию устройства. Продолжение эксплуатации может привести к пожару или ожогу. Соблюдая осторожность, чтобы не получить ожог, извлеките батарею и обратитесь к дилеру, в ремонтный или сервисный центр Olympus. (При извлечении батареи не касайтесь ее голыми руками. Извлекайте батарею на открытом воздухе, вдали от горючих материалов).
- Не оставляйте в местах, подверженных воздействию высоких температур. Это может привести к выходу из строя компонентов и возгоранию.
- Не касайтесь в течение длительного времени металлических деталей устройства в условиях низких температур. Это может вызвать повреждения кожи. В условиях низких температур по возможности старайтесь не использовать устройство голыми руками, а надевайте на руки перчатки и т. п.

## Меры предосторожности при использовании аккумулятора



### Опасно:

- Не приближайте батарею к источникам открытого огня.
- Не бросайте в огонь и не нагревайте. Это может привести к пожару, разрыву оболочки или воспламенению батареи.
- Не паяйте непосредственно на батарее, не деформируйте, не модифицируйте и не разбирайте ее.
- Не соединяйте вместе контакты ⊕ и ⊖. Это может привести к перегреву, поражению электрическим током или пожару.
- При переноске или хранении батареи обязательно помещайте ее в чехол для защиты контактных клемм. Не носите и не храните ее вместе с металлическими предметами, например с брелоками для ключей. Это может привести к перегреву, поражению электрическим током или пожару.
- Не подсоединяйте напрямую к сетевой розетке, гнезду автомобильного прикуривателя и т. п.
- Не используйте и не оставляйте в местах, подверженных воздействию высоких температур, например под прямыми солнечными лучами, в салоне автомобиля в жаркую погоду или возле обогревателя. Это может привести к пожару, ожогу или другим травмам в результате протекания, перегреву или разрыву батареи.



## Меры предосторожности

### **Осторожно:**

- Не касайтесь и не беритесь влажными руками. Это может привести к поражению электрическим током или поломке.
- Не используйте батарею, если на ней имеются трещины или следы повреждения оболочки. Это может привести к разрыву оболочки или перегреву.
- Всегда соблюдайте полярность при установке батарей.  
Несоблюдение полярности может привести к утечке жидкости, воспламенению или взрыву.
  - Не используйте батарею, чья наружная изоляция (изолирующее покрытие) сорвана.
  - Удалите батареи, если Вы не предполагаете использовать диктофон длительный период времени.
  - Когда батарея разрядится, закройте контакты изолирующей лентой для изоляции и удалите батарею как обычные отходы в соответствии с местными правилами.
  - Немедленно удалите разряженные батареи из устройства. Оставляя их в устройстве можно вызвать утечку жидкости.
- Если жидкость из батареи попала в глаза, немедленно промойте глаза чистой, холодной проточной водой и срочно обратитесь к врачу.
- Не помещайте батарею в местах, доступных маленьким детям. Ребенок может проглотить батарею. В случае проглатывания немедленно обратитесь за медицинской помощью.

- Если во время эксплуатации вы заметите что-либо необычное, например появление необычного звука, чрезмерный нагрев, запах горелого, дым
  - ① соблюдая осторожность, чтобы не получить травму, немедленно извлеките батарею.
  - ② Для выполнения ремонта обратитесь в магазин по месту приобретения устройства или в сервисный центр Olympus. Несоблюдение этого указания может привести к пожару или ожогам.
- Не подвергайте воздействию воды и не допускайте попадания воды на контактные клеммы.
- Если во время использования аккумулятор протек, потерял нормальную окраску, деформировался или приобрел другие аномальные особенности, прекратите использовать диктофон.
- Если жидкость, вытекшая из аккумулятора, попала на одежду или кожу, немедленно снимите загрязненную одежду и промойте пораженный участок чистой, холодной проточной водой. Если от жидкости на коже остался ожог, срочно обратитесь к врачу.

### **Предупреждение:**

- Не подвергайте батарею сильным ударам и не бросайте ее.
- Утилизируя аккумуляторы, вы помогаете сберечь ресурсы нашей планеты. Выбрасывая отработавшие аккумуляторы, не забудьте закрыть их контактные выводы. Всегда соблюдайте местные законы и правила.

# Начало работы

## Основные функции

1

Основные функции

### Интеллектуальный режим ([SMART]) для высококачественной записи

Режим [SMART] обнаруживает максимальную входную громкость во время записи и автоматически оптимизирует уровень записи. Это означает, что даже внезапное увеличение громкости источника звука может быть записано без искажения.

### Диск выбора режимов для простой настройки

Диск выбора режимов позволит Вам легко изменить настройки записи в соответствии с условиями использования. Доступно четыре режима:

- Режим [QUICK]: В этом режиме уровень записи будет регулироваться автоматически. Этот режим используется, если вы хотите начать запись немедленно.
- Режим [SMART]: В этом режиме уровень записи будет регулироваться автоматически, чтобы соответствовать громкости на входе.
- Режим [MANUAL]: В этом режиме уровень записи может быть отрегулирован вручную.
- Режим тюнера (Ψ), чтобы измерять разницу в высоте звуков.



### Tresmic это система тройного микрофона которая позволяет делать высококачественную запись всех звуковых частот от низкой до высокой (только LS-14)

Эта система позволяет делать высококачественную запись полного диапазона звуков от баса до сопрано. Комбинация стерео микрофона с центральным микрофоном, который улучшает бас, позволяет делать качественные записи между 20Гц и 20000Гц, которые ближе к исходному звуку.

**TRESMIC**  
3 MICROPHONE SYSTEM

### Запись в формате PCM

Эта функция способна реалистично записывать звук от множества разных источников. Возможна запись с высоким разрешением, с высокой частотой дискретизации и количеством битов, которая эквивалентна или превосходит по качеству запись на музыкальном компакт-диске CD (Частота дискретизации 44.1кГц, 16 бит).

RU

10

## Совершенно новый дизайн микрофона с максимальным звуковым давлением 130 дБ spl

Новые встроенные микрофоны с возможностью записи звука с максимальным звуковым давлением 130 дБ spl разработаны, чтобы производить высококачественные и иммерсионные записи без шума, даже когда записываются живые звуки и концерты. Новые высокочувствительные микрофоны с низким уровнем шума точно улавливают исходный звук. Стереомикрофоны расположены под углом 90° что обеспечивает высококачественную стереозапись.

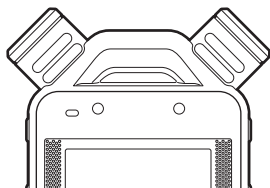

## Функция Метроном

Эта функция может использоваться для задания ритма ритма во время записи.



## Функция хроматической настройки

Эта функция может быть использована, чтобы настраивать музыкальные инструменты. Вы можете также использовать диктофон в качестве индикатора настройки, чтобы настраивать музыкальные инструменты.

## Другие различные функции записи

В дополнение к режимам обычной записи, могут быть выбраны две других функции:

Наложение одной записи на другую и Предварительная запись. Вы можете выбрать режим записи и функцию в соответствии с вашим использованием: запись музыкального инструмента, полевые записи и т.д.



## Функция разделения файла

Вы можете разделять файлы после записи (PCM, MP3) или во время записи (PCM).

## Функция редактирования файла (только LS-14)

Вы можете редактировать части файлов (PCM) и хранить только необходимую Вам часть.

## Функция частичного стирания

Вы можете удалить часть файла в формате PCM, который был записан этим диктофоном.

## Большой дисплей с подсветкой

# Названия составных частей

1

Названия составных частей

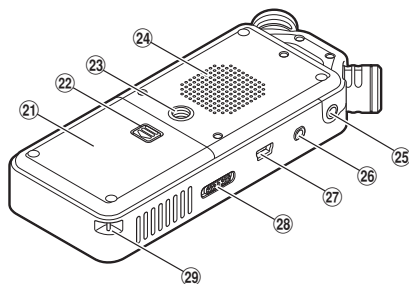
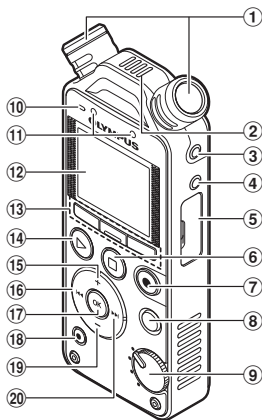

- ① Встроенный стереомикрофон
- ② Встроенный центральный микрофон (Только LS-14)
- ③ Гнездо MIC (внешний микрофон)
- ④ Гнездо LINE IN
- ⑤ Крышка отсека карты
- ⑥ Кнопка STOP/⏏ (■)
- ⑦ Кнопка REC (●) (запись), Индикаторный сигнал записи (LED)
- ⑧ Кнопка MENU
- ⑨ Диск выбора режимов
- ⑩ Индикатор сигнала PEAK (LED)
- ⑪ Индикатор сигнала LED (LED)
- ⑫ Дисплей (ЖК-экран)

- ⑬ Кнопка F1, Кнопка F2, Кнопка F3
- ⑭ Кнопка PLAY (▶)
- ⑮ Кнопка +
- ⑯ Кнопка ◀◀
- ⑰ Кнопка OK
- ⑱ Кнопка ERASE
- ⑲ Кнопка -
- ⑳ Кнопка ▶▶
- ㉑ Крышка отделения батареек
- ㉒ Кнопка высвобождения фиксатора крышки
- ㉓ Гнездо для штатива
- ㉔ Встроенный динамик
- ㉕ Гнездо EAR (наушники)

## 26 Гнездо REMOTE

Подключите приемник для использования эксклюзивного комплекта дистанционного управления RS30W (опционально). Это позволит управлять функциями записи и остановки основного устройства с пульта дистанционного управления.

## 27 Разъем USB

## 28 Переключатель POWER/HOLD

## 29 Прорезь для ремешка

## Дисплей (ЖК-экран)

### Отображение списка папок

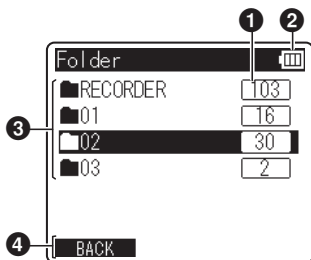

- 1 Общее количество записанных файлов в папке
- 2 Индикатор заряда батареи
- 3 Название папки
- 4 Указатель руководства по функциям

### Отображение списка файлов

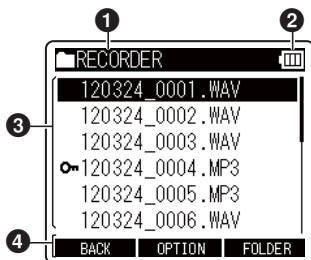

- 1 Название текущей папки
- 2 Индикатор заряда батареи
- 3 Название файла
- 4 Указатель руководства по функциям

## Отображение файла

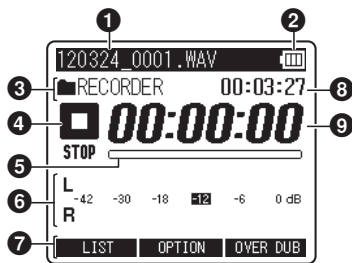

- 1 Название текущего файла
- 2 Индикатор заряда батареи
- 3 [OVERdub] индикатор, Метроном индикатор, Название папки
- 4 Указатель состояния записи
  - REC: Указатель записи
  - PAUSE: Указатель паузы
  - STOP: Указатель остановки
  - PLAY: Указатель воспроизведения
  - FF: Указатель перемотки вперед
  - REW: Указатель перемотки назад
  - F.PLAY: Указатель F.Play
  - S.PLAY: Указатель S.Play
- 5 Шкала индикатора свободной памяти, Шкала индикатора положения воспроизведения
- 6 Индикатор уровня
- 7 Указатель руководства по функциям
- 8 Доступное время записи, Продолжительность файла
- 9 Истекшее время записи, Истекшее время воспроизведения

# Установка батареек

Этот диктофон может использоваться с алкалайновыми Батарейками AA.

- 1 Нажмите на кнопку освобождения фиксатора крышки батарейного отсека и затем откройте крышку батарейного отсека, сдвигая ее и слегка нажимая на нее.

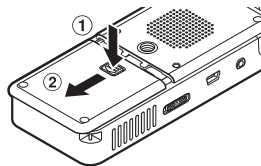

- 2 Вставьте батарейки, соблюдая правильную полярность ⊕ и ⊖.

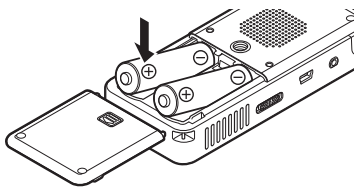

- 3 Полностью закройте крышку отделения батареек путём нажатия крышки вниз по направлению (A), в то время как крышка скользит в направлении (B).

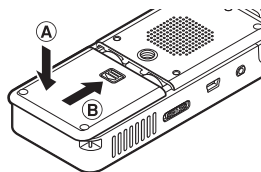

## Индикатор батареек

Показания индикатора заряда батарей на дисплее меняются по мере разряда батарей.



- Когда на дисплее появится знак [⏻], замените батарейки как можно скорее. Если заряд батареек слишком низок, на экране отобразятся сообщения **[Battery Low]**, и диктофон отключится.

## Примечания

- В этом диктофоне нельзя использовать солевые батарейки.
- Убедитесь, что выключили диктофон перед сменой батареек. Извлечение батареек во время использования диктофона может вызвать неисправности, например, повреждение файла и т.д. Если при записи файла вы удалите батарейки, то вы потеряете записываемый файл, так как невозможно будет закрыть заголовок записываемого файла.
- Если для замены разряженных батареек потребовалось более 15 минут или, если Вы извлекали и устанавливали батарейки несколько раз за короткий промежуток времени, то Вам, возможно, потребуется заново выполнить настройку батареек и текущего времени.
- Выньте батарейки, если Вы не собираетесь использовать диктофон длительное время.
- Когда вы проигрываете файл из встроенного динамика, диктофон может выключиться в зависимости от уровня громкости из-за уменьшенного напряжения на выходе батареек, даже отображается индикатор [⏻]. В этом случае уменьшите громкость диктофона.

## Пользователям в Германии:

Компания Olympus заключила договор с GRS (Объединенная ассоциация по утилизации батарей) в Германии, чтобы гарантировать экологически безопасную утилизацию.

# Включение и выключение питания

Когда Вы не пользуетесь диктофоном, отключайте питание, чтобы сократить потребление заряда батареек. При отключении питания имеющиеся данные, настройки режимов и установки часов не будут потеряны.

1

Включение и выключение питания

## Включение питания

В то время когда питание диктофона выключено, передвиньте переключатель **POWER/HOLD** в направлении, указанном стрелкой.

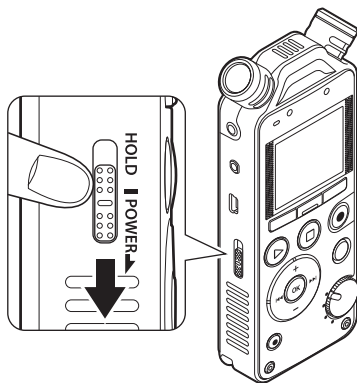

- Питание включится.

## Выключение питания

Передвиньте переключатель **POWER/HOLD** в направлении, указанном стрелкой, и удерживайте его 1 секунду или дольше.

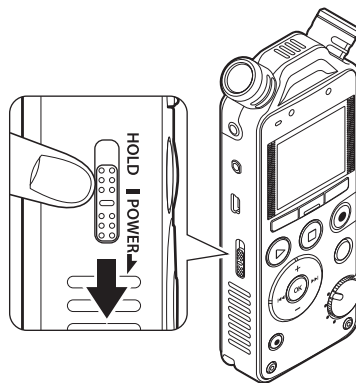

- Питание выключится.

## Режим энергосбережения

Когда диктофон включен, но не используется в течение 10 минут и более (по умолчанию), происходит отключение дисплея и диктофон переходит в режим энергосбережения (см. стр.72).

- Чтобы выйти из режима энергосбережения, нажмите любую кнопку.



# HOLD

Если вы переведете диктофон в режим HOLD, все настройки режимов сохранятся, но все кнопки будут заблокированы. Данная функция удобна при переноске диктофона в сумке или в кармане одежды. Этот режим может также обеспечивать защиту от случайной остановки во время записи.

## Переключение диктофона в режим HOLD

Передвиньте переключатель POWER/HOLD в положение **[HOLD]**.

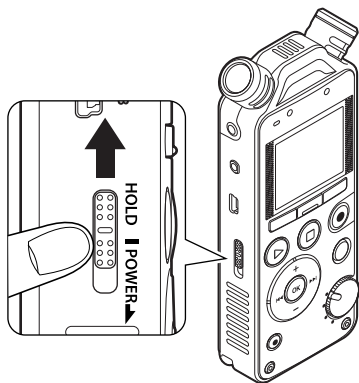

## Выход из режима HOLD

Передвиньте переключатель POWER/HOLD в положение **A**.

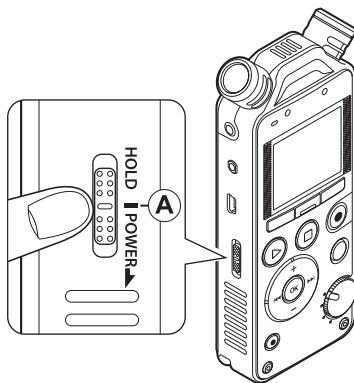

- На экране дисплея отобразится **[Hold]** и диктофон переключится в режим HOLD.

## Примечания

- При нажатии какой-либо кнопки в режиме HOLD, индикатор часов будет светиться в течение 2 секунд, однако диктофон не будет выполнять никаких действий.
- Если режим HOLD используется во время воспроизведения (записи), то функционирование органов управления прекращается при сохранении текущего состояния воспроизведения (записи) (Когда закончится воспроизведение или запись займет всю свободную память, диктофон остановится).
- Диктофоном можно эффективно управлять с помощью переключателя и диска, а так же подключив к нему специально предназначенный комплект дистанционного управления RS30W (опционально) даже в режиме HOLD.

# Установка времени и даты [Time & Date]

Если Вы устанавливаете время и дату до использования диктофона, информация о дате и времени создания файла автоматически сохраняется для каждого файла. Предварительная установка времени и даты облегчает задачу управления файлами.

1

Установка времени и даты [Time & Date]

Когда вы впервые используете диктофон после покупки, или когда вы вставляете батарейку после длительного периода, в который Вы не пользовались диктофоном, на дисплее отображается надпись [Set time & date]. Когда мигает "Hour", выполните установку, начиная с шага 1.

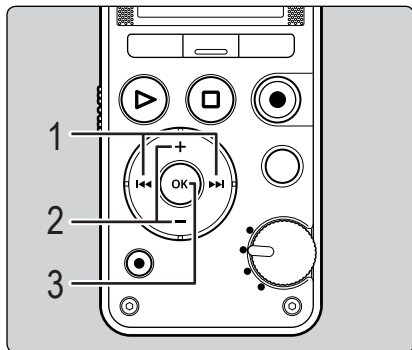

1 Нажмите кнопку ►► или ◀◀ чтобы выбрать нужную позицию.

- Выбирайте "Hour", "Minute", "Year", "Month" или "Day" передвигая мигающее поле.

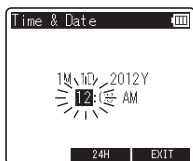

2 Для изменения значений нажмите кнопку + или -.

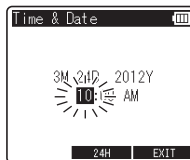

- Чтобы выбрать следующую позицию, выполняйте те же шаги, нажимая кнопку ►► или ◀◀ для изменения значений нажмите кнопку + или -.
- Вы можете выбрать 12- или 24-часовую систему нажатием кнопки **F2** во время установки часов и минут.

**Пример: 10:38 P.M**

10:38 PM ←→ 22:38  
(исходная установка)

- Вы можете выбрать порядок отображения параметров "Month", "Day" и "Year", нажимая на кнопку **F2** в ходе настройки этих значений.

RU

## Установка времени и даты [Time & Date]

Пример: Март 24, 2012

3М 24D 2012Y  
(исходная  
установка)

24D 3М 2012Y

2012Y 3М 24D

### 3 Нажмите кнопку **OK** для подтверждения установки.

- Часы начнут показывать начнут показывать с установленных, даты и времени. . Нажмите кнопку **OK** для начала отсчета времени.

#### Примечание

- Если нажать кнопку **OK** в процессе установки, время будет установлено соответственно значениям, введенным на тот момент.
- После выполнения настройки, прозвучит звуковое сообщение, подсказывающее Вам выбрать **[Off]**, если голосовая справка не требуется и на экране отобразится настройка функции **[Voice Guide]** (стр.74). Если Вам не нужна голосовая справка, выберите **[Off]** (Только LS-14).

Пока диктофон находится в режиме **STOP** на дисплее **[Home]**, нажмите и удерживайте кнопку **STOP/↑** (■), чтобы отобразить **[Time & date]** и **[Remain]**. Если настройки текущего времени и даты неправильны, выполните настройку. Смотрите **"Изменение установки времени и даты [Time & Date]"** (стр.75).



# Вставка и извлечение карты памяти SD

Знак "SD" на инструкции к устройству относится как к носителям SD, так и SDHC. Этот диктофон позволяет Вам использовать не только встроенную память, но и хранение данных и на доступных в продаже картах SD

## Вставка карты памяти SD

- 1 Когда диктофон находится в режиме STOP, откройте крышку отсека карты.

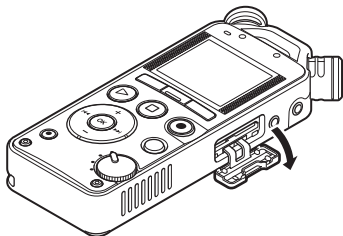

- 2 Правильно ориентируйте карту SD и вставьте ее в гнездо для карты, как показано на схеме.

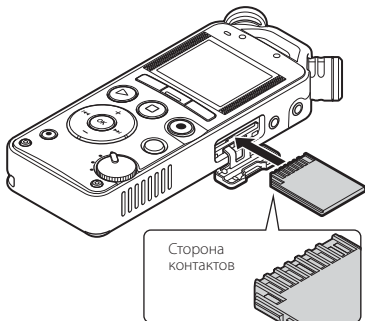

- Вставляйте карту SD, держа ее ровно.
- Вставка карты SD с неправильной ориентацией или под углом может привести к повреждению зоны контактов или к застреванию карты SD.
- Если карта SD вставлена не полностью, данные могут быть не записаны на нее.
- При установке карты памяти SD на дисплее отобразится подтверждение смены носителя.

- 3 Плотно закройте крышку отсека карты.

- 4 Чтобы записать на карту SD, нажимайте на кнопку + или -, и выберите [Yes].

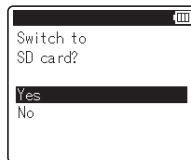

- 5 Нажмите кнопку OK для подтверждения установки.

### Примечания

- Предусмотрена возможность переключения устройства, чтобы в качестве носителя записи использовалась встроенная память (☞ стр.72).
- В некоторых случаях карты памяти SD, отформатированные (инициализированные) на другом устройстве, например, на компьютере, не распознаются. Перед использованием обязательно форматировите их на этом диктофоне (☞ стр.78).
- Срок службы батарейки может быть сокращен, когда используется карта памяти SD (☞ стр.98).

## Извлечение карты памяти SD

**1** Когда диктофон находится в режиме STOP, откройте крышку отсека карты.

**2** Надавите на карту SD, чтобы разблокировать ее и позволить ей частично выдвинуться.

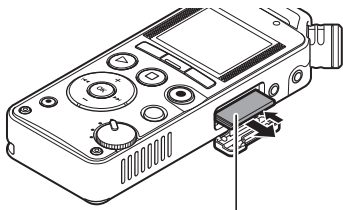

Теперь карта SD заметно выступает из гнезда и ее можно легко извлечь.

- Если вы извлечете карту SD, когда [Memory Select] установлена в [SD card], то для [Memory Select] будет автоматически изменена на опцию [Internal memory selected].

**3** Плотно закройте крышку отсека карты.

### Карта памяти SD

Если переключатель защиты от записи установлен в положение [LOCK], Вы не можете записывать или стирать файлы.

Переключатель  
защиты от записи



### Примечания

- Последнее высвобождение вашего пальца после проталкивания карты памяти SD внутрь, может вызвать ее энергичный выброс из отсека.
- Некоторые карты SD или SDHC могут не распознаваться надлежащим образом (в зависимости от производителя или типа карты) в связи с проблемами совместимости с данным диктофоном.
- Список карт SD, утвержденных для использования с данным диктофоном в условиях, установленных компанией Olympus, см. на веб-сайте Olympus. На веб-сайте <http://olympus-imaging.jp/> указаны производители и типы карт SD, одобренные в качестве совместимых. Обратите внимание, что это не гарантирует функционирование карт SD. Некоторые карты SD могут быть не распознаны надлежащим образом из-за других факторов (таких как изменения в спецификациях производителя).
- Перед эксплуатацией обязательно ознакомьтесь с инструкциями, прилагаемыми к карте.
- В случае, если карта памяти не распознается, извлеките карту SD и, затем вставьте ее снова, чтобы убедиться в том, что этот диктофон действительно не распознает эту карту памяти SD.
- С некоторыми типами карт SD скорость обработки данных может быть ниже. При повторной записи и удалении файлов скорость обработки также может быть снижена. В этом случае отформатируйте карту SD (☞ стр.78).

# Основные операции экрана [Home]

После включения диктофона, отобразится экран [Home]. Экран [Home] является главным экраном, используемым для подключения каждой функции. В дополнение, Вы также можете проверять текущие настройки для записи и воспроизведения.

1

Основные операции экрана [Home]

## Функции переключения

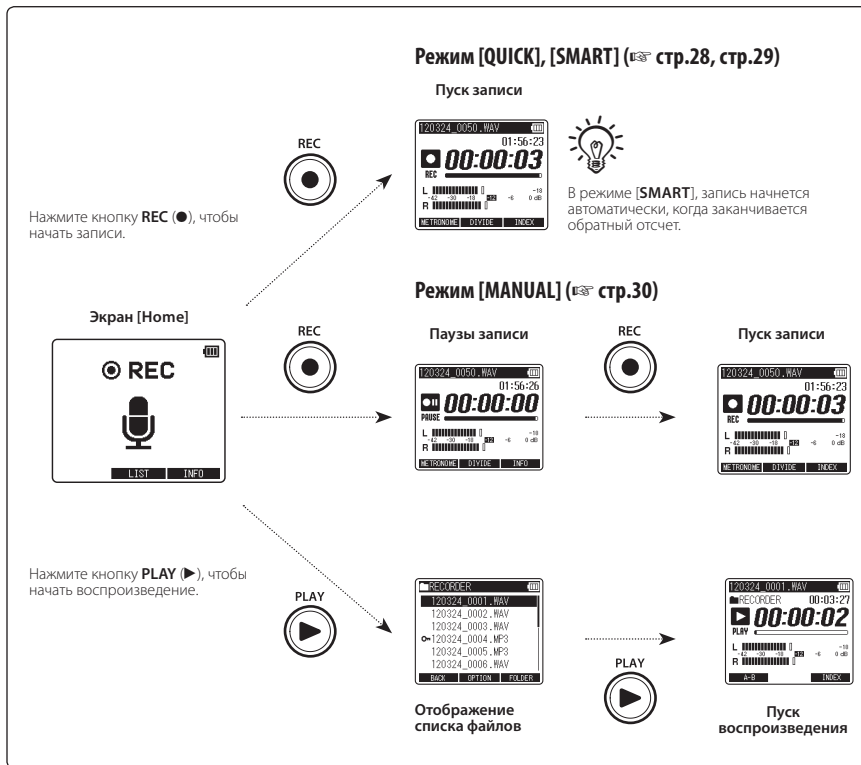

RU

22

# Основные операции экрана [Home]

## Проверка текущих настроек

Нажмите и удерживайте кнопку **F3 (INFO)** на экране **[Home]**. Вы также можете проверить настройки, пока запись находится в состоянии паузы.

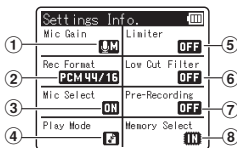

Следующие настройки будут отображены.

- 1 **[Mic Gain]** (☞ стр.66)
- 2 **[Rec Format]** (☞ стр.66)
- 3 **[Mic Select]\*** (☞ стр.67)
- 4 **[Play Mode]** (☞ стр.70)
- 5 **[Limiter]** (☞ стр.66)
- 6 **[Low Cut Filter]** (☞ стр.67)
- 7 **[Pre-Recording]** (☞ стр.68)
- 8 **[Memory Select]** (☞ стр.72)

\* Только LS-14

# Информация о папках диктофона

В качестве носителя записи может использоваться встроенная память или карта памяти SD. Все файлы, записанные с помощью этого диктофона, будут сохранены в папке **[RECORDER]** независимо от носителя записи.

1

Информация о папках диктофона

## Папка для записанных файлов:

Записанные файлы будут сохранены в папке **[RECORDER]**.

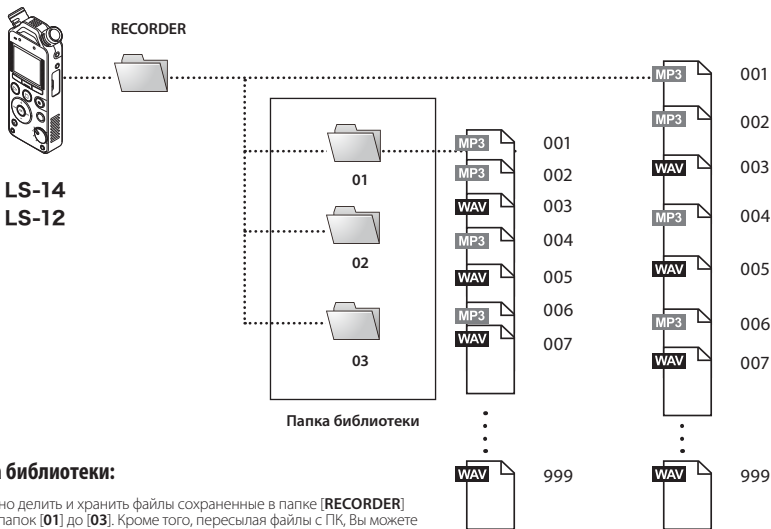

## Папка библиотеки:

Возможно делить и хранить файлы сохраненные в папке **[RECORDER]** внутри папок **[01]** до **[03]**. Кроме того, пересылая файлы с ПК, Вы можете также добавить новые папки, сохраняя ту же иерархию как в папках **[01]** до **[03]**.

Вы также можете добавить до 200 папок (включая папки **[01]**, **[02]** и **[03]**). Невозможно добавить папку с уже существующим используемым названием.

В каждой папке может храниться до 999 файлов.

## Примечания

RU

- Файлы, расположенные на том же иерархическом уровне, что и в папке **[RECORDER]** не будут распознаваться.
- Данный диктофон не распознает папки, если они созданы внутри папок **[01]**, **[02]** или **[03]**

24



# Как выбрать папку и файл

Меняйте папки, пока диктофон находится в режиме STOP. Сведения о многоуровневой структуре папок приведены в разделе **"Информация о папках диктофона"** (стр.24).

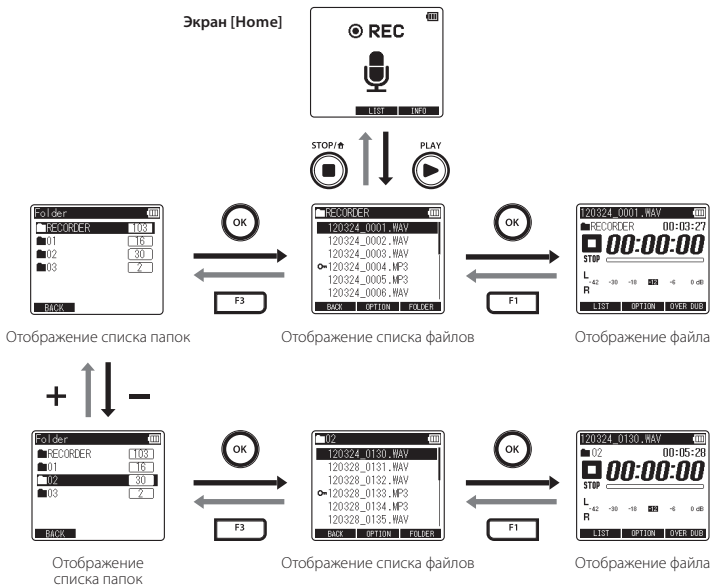

## Перемещение по уровням

### ← Назад: Кнопка F1 (BACK)

Если Вы нажмете эту кнопку, Вы вернетесь к предыдущему экрану.

### → Далее: Кнопка OK

Если Вы нажмете эту кнопку, Вы откроете папку или файл, выбранный в списке экрана.

### Кнопка + или -

Выберите папку или файл.

### Кнопка F1 (LIST):

Дисплей переходит к списку файлов.

### Кнопка F3 (FOLDER):

Дисплей переходит к списку папок.

### Отображение списка:

Отображаются папки и файлы, содержащиеся в этом диктофоне.

### Отображение файла:

Отображается информация о выбранном файле. Диктофон переходит в режим ожидания воспроизведения.

## Рекомендации по записи для отдельных музыкальных инструментов

### Пример расположения диктофона

2

Рекомендации по записи для отдельных музыкальных инструментов

#### Вокал

Положение диктофона немного вдали от лица певца. Если слышен шум дыхания, отрегулируйте положение диктофона.



#### Фортепьяно

При записи звуков рояля устанавливайте диктофон таким образом, чтобы он был направлен на сторону открытия крышки на центр треугольной резонансной деки. Если вы также хотите записать акустический эффект в помещении, расположите диктофон на некотором удалении — это позволит получить более богатое звучание.



#### Духовые инструменты

Положение диктофона направляйте к центру так называемого «раструба». Если слышен шум от дыхания, передвиньте диктофон немного дальше от центра.



#### Струнные инструменты

При записи звучания скрипки и других струнных инструментов устанавливайте диктофон на некотором удалении сверху инструмента, направив его на резонаторные отверстия в корпусе скрипки — эфы.



## Акустическая гитара

Направляйте диктофон немного в сторону от резонаторного отверстия гитары. В случае ритм-гитары располагайте диктофон на некотором удалении от корпуса гитары. При записи соло партии ритм-гитары, приблизьте диктофон к корпусу гитары.



## Концертный зал

Располагайте диктофон в центре сцены таким образом, чтобы все исполнители попадали в рабочую зону направленных микрофонов. Устанавливайте диктофон на штативе, чтобы зафиксировать его положение при записи.

Оркестр, большая группа, хор и др.



## Электргитара

В случае записи звука, воспроизводимого динамиками гитарного усилителя, устанавливайте диктофон на некотором удалении, направив его на центр диффузора динамика. Для стереофонического звука, воспроизводимого двумя динамиками, устанавливайте рекордер на некотором удалении от центральной точки между левым и правым динамиками. Чтобы записать монофонический звук, положение диктофона должно быть немного вдали от центра диффузора динамика.

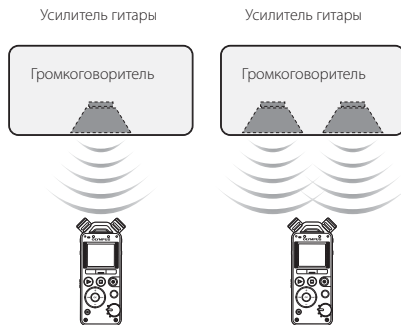

Диктофон имеет три записывающих режима, которые могут быть выбраны при помощи Диска выбора режимов. Используйте их в соответствии с вашими потребностями.

**Режим [QUICK]:** В этом режиме уровень записи будет регулироваться автоматически. Этот режим используется, если вы хотите начать запись немедленно.

**Режим [SMART]:** В этом режиме уровень записи будет регулироваться автоматически, чтобы соответствовать громкости на входе в установленный период времени. Запись запускается после регулировки уровня записи, так что даже внезапные громкие звуки записываются без искажения. Этот режим позволяет Вам установить время для обнаружения входной громкости (☞ стр.29, стр.68).

**Режим [MANUAL]:** В этом режиме уровень записи может быть отрегулирован вручную (☞ стр.30).

### Примечания

- Вновь записанный файл будет сохранен последним в папке [RECORDER].
- Выберите [Rec Format] пока диктофон находится в режиме STOP (☞ стр.66).
- Переключайте Диск выбора режимов пока диктофон находится в режиме STOP.

## Режим [QUICK]

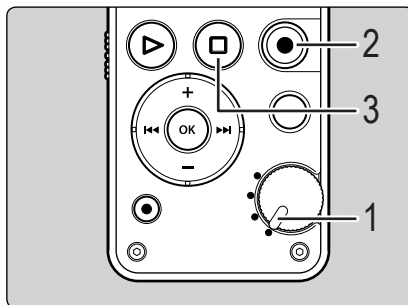

- 1 Переключите Диск выбора режимов в положение [QUICK].



- 2 Нажмите кнопку REC (●), чтобы начать записи.

- Включится индикатор записи и на дисплее отобразится [●].

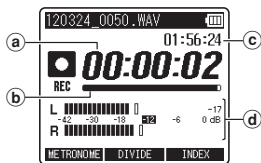

- (a) Истекшее время записи
- (b) Шкала индикатора свободной памяти
- (c) Доступное время записи
- (d) Индикатор уровня (изменяется в соответствии с уровнем записи и установками функции записи)
  - Если уровень записи низкий, пожалуйста замените настройку **[Mic Gain]** на **[Hi]** или **[Mid]** (☞ стр.66).
  - Этот диктофон способен делать запись высокого качества, даже если громкость источника звука меняется значительно. Тем не менее, высокое качество может быть получено при помощи ручной настройки уровня записи.

## 3 Для остановки записи нажмите кнопку STOP/⏏ (■).

- На дисплее отобразится ■.

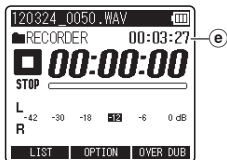

- (e) Продолжительность файла

## Режим [SMART]

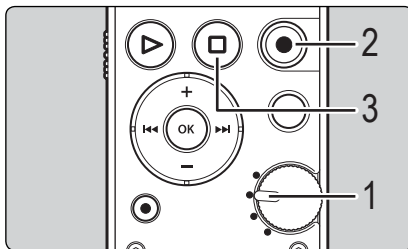

- 1 Переключите Диск выбора режимов в положение **[SMART]**.



- 2 Нажмите кнопку REC (●), чтобы запустить автоматическую регулировку уровня записи.

- Обратный отсчет запуска **[Smart Time]** (☞ стр.68).
- Когда обратный отсчет автоматической регулировки заканчивается, запускается запись с отрегулированными настройками.

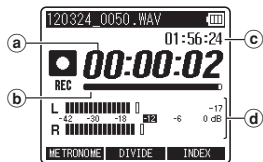

- a) Истекшее время записи
- b) Шкала индикатора свободной памяти
- c) Доступное время записи
- d) Индикатор уровня (изменяется в соответствии с уровнем записи и установками функции записи)

- Уровень записи будет регулироваться автоматически в зависимости от громкости на входе в пределах заданного интервала времени. Во время регулировки уровня записи, будут отображаться **[Setting Rec Level]** и остаток заданного периода времени (☞ стр.68).
- Если Вы хотите отменить автоматическую регулировку, нажмите кнопку **F1 (CANCEL)** или **STOP/⬆ (■)**. Если Вы захотите пропустить автоматическую регулировку и начать запись немедленно, нажмите кнопку **F3 (SKIP)** или **REC (●)**.
- Вы можете регулировать уровень записи вручную используя кнопки **▶▶** и **◀◀** (☞ стр.31).

## 3 Для остановки записи нажмите кнопку **STOP/⬆ (■)**.

- На дисплее отобразится **[■]**.



- e) Продолжительность файла

## Режим [MANUAL]

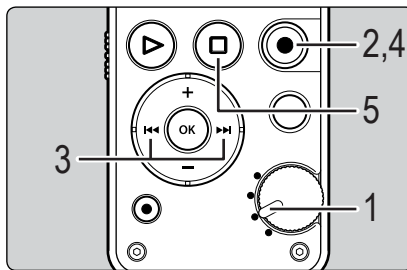

## 1 Переключите Диск выбора режимов в положение [MANUAL].



## 2 Нажмите кнопку **REC (●)** и приготовьтесь к записи.

- Индикатор записи мигает и на дисплее появляется **[●]**.

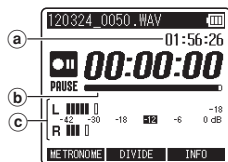

- a) Доступное время записи
- b) Шкала индикатора свободной памяти
- c) Индикатор уровня (изменяется в соответствии с уровнем записи и установками функции записи)

**3** Нажмите кнопку **▶▶** или **◀◀**, чтобы регулировать уровень записи.

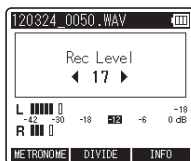

- Искаженный звук будет записываться, пока отображается **[OVER]**. Отрегулируйте уровень записи так, чтобы **[OVER]** не отображалось.
  - Уровень записи можно регулировать в диапазоне между **[01]** и **[70]**\*. Чем больше число, тем выше уровень записи и тем дальше положение индикатора уровня.
- \* Если запись ведется от гнезда **LINE IN**, вы можете регулировать уровень между **[01]** и **[30]**.

**4** Нажмите кнопку **REC** (●) или **PLAY** (▶) и подготовьтесь к записи.

- Загорится индикатор записи, и на экране появится **[RECORD]**.

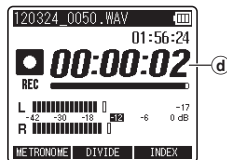

- d) Истекшее время записи

**5** Для остановки записи нажмите кнопку **STOP/⏏** (■).

- На дисплее отобразится **[STOP]**.

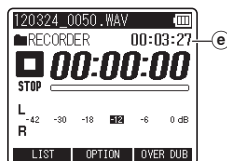

- e) Продолжительность файла

## Примечания

- Входящий очень громкий звук может производить шум, даже когда Диск выбора режимов установлен на [QUICK] или [SMART].
- Чтобы не пропустить начало записи, начинайте записывать только после того, как загорелся индикатор записи, а на экране появился индикатор режима работы.
- Если оставшееся время записи не превышает 60 секунд, LED индикатор начнет мигать. Когда время записи уменьшится до 30 или 10 секунд индикатор начнет мигать чаще.
- Пока уровень записи регулируется вручную, входной звуковой сигнал может быть внезапно прерван.
- Когда запись не может быть продолжена, появляется [Folder full]. Удалите ненужные файлы или переместите их в другую папку перед записью (☞ стр.48, стр.61).
- При отсутствии свободного места отобразится [Memory full]. Для продолжения записи удалите ненужные файлы (☞ стр.61).
- Когда в диктофон вставлена карта памяти SD, обязательно проверьте, какой выбран носитель записи: [Internal memory] или [SD card] чтобы не допустить ошибки (☞ стр.23, стр.72).
- С некоторыми типами карт SD скорость обработки данных может быть ниже. При повторной записи и удалении файлов скорость обработки также может быть снижена. В этом случае отформатируйте карту SD (☞ стр.78).
- Перед началом записи рекомендуется форматировать данные, содержащиеся в диктофоне.

## Запись более чем 2 GB данных в PCM формате

Запись будет продолжаться даже в том случае, если размер отдельного файла превышает 2 Гб при записи в формате PCM.

- При записи для каждых 2 Гб создается отдельный файл. При воспроизведении эти файлы воспринимаются как отдельные файлы.
- Если 999-й файл превышает 2 GB, запись останавливается.

## Установки, относящиеся к записи

[Mic Gain] (☞ стр.66)	Устанавливает уровень чувствительности.
[Limiter] (☞ стр.66)	Включите метод корректировки в соответствии с входящим звуком, когда ведется запись.
[Rec Format] (☞ стр.66)	Устанавливает битрейт для каждого формата записи.
[Low Cut Filter] (☞ стр.67)	Эта функция уменьшает помехи от работы систем воздушного кондиционирования, проекторов и другие подобные помехи.
[Plug-in Power] (☞ стр.67)	Можно включить или отключить функцию питания через разъем в соответствии с типом внешнего микрофона, подсоединенного к гнезду MIC.
[Mic Select]* (☞ стр.67)	Выбор опции включения/выключения встроенного центрального микрофона.
[Pre-Recording] (☞ стр.68)	Предварительная запись представляет вам возможность начинать запись за 2 секунды до того, как вы нажмете кнопку записи.
[Rec Monitor] (☞ стр.68)	Можно включить или отключить вывод сигнала звукового монитора через разъем EAR.
[Smart Time] (☞ стр.68)	Вы можете установить время для автоматического регулирования режима [SMART].
[Metronome] (☞ стр.68)	Вы можете установить метроном для задания ритма во время записи.

\* Только LS-14



## Пауза

Когда диктофон находится в режиме записи, нажмите кнопку **REC** (●) или **PLAY** (▶).

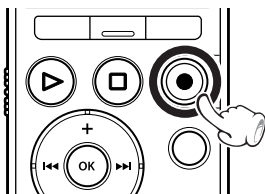

- На дисплее отобразится [●].
- Диктофон выключится, если будет оставлен в режиме паузы на время большее чем 60 минут.

## Возобновление записи:

Снова нажмите кнопку **REC** (●) или **PLAY** (▶).

- Запись продолжится с момента, в который была прервана.

## Прослушивание во время записи аудио

Если перед записью Вы подключите наушники к гнезду **EAR** Вы сможете слышать записываемый звук. Громкость звука можно отрегулировать при помощи кнопок + или -.

Подсоедините наушники к гнезду **EAR** на диктофоне.

- После начала записи Вы через наушники сможете слышать записываемый звук.



## Примечания

- Вы не можете отрегулировать уровень записи при помощи кнопки громкости.
- Для предотвращения негативного воздействия на слух уменьшите громкость перед тем как вставить наушники.
- Не подносите наушники к микрофону, поскольку это может вызвать звуковые помехи.
- Если во время записи подключен внешний динамик, существует риск возникновения акустической обратной связи. Рекомендуется использовать наушники для мониторинга записи или включить [Rec Monitor] на [Off] пока идет запись (☞ стр.68).

## Разделение файла пока идет запись

Вы можете также разделять файлы во время записи. Эта функция используется, например, когда вы хотите иметь отдельные файлы для каждого номера концерта.

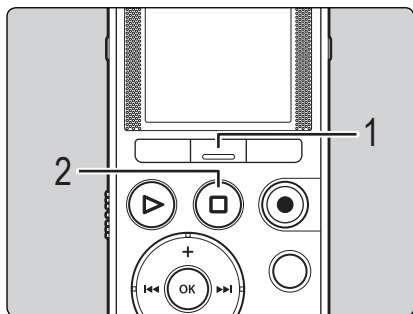

- Пожалуйста заранее установите **[Rec Format]** на **[PCM]** (стр.66).
- Максимальное количество файлов, которое может быть сохранено в папке **[RECORDER]** составляет 999. Если уже существует более 998 файлов, разделение файлов будет не возможно. При достижении максимального количества файлов, удалите файлы, которые Вам не нужны (стр.61) или переместите их в другие папки (стр.48), заблаговременно освободив место для них.
- Вы не можете разделить файл пока ведется наложение одной записи на другую.

**1** В положении, когда Вы хотите разделить файл, нажмите **F2 (DIVIDE)**.

- Запись будет продолжаться непрерывно.

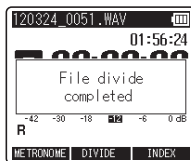

**2** Для остановки записи нажмите кнопку **STOP/UP (■)**.

## Использование функции наложения

Функция наложения дает Вам возможность дублировать звук поверх файла, пока он прослушивается. Записанный файл сохраняется под другим именем. Эта функция используется, когда выполняется запись песни или музыкальных инструментов.

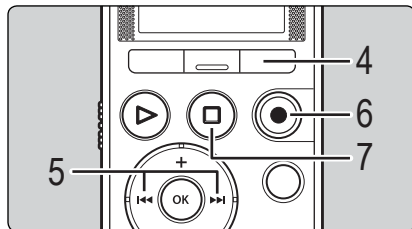

Когда используется функция наложения, должны быть выполнены следующие условия:

- Выберите файл (.wav) с форматом **[PCM 44.1kHz/16bit]** в качестве файла, который будет проигрываться (☞ стр.25, стр.60).
- Установите для **[Rec Format]** значение **[PCM 44.1kHz/16bit]** (☞ стр.66).

**1** Переключите Диск выбора режимов в положение **[QUICK]** или **[MANUAL]** (☞ стр.28, стр.30).

- Данная функция недоступна, когда Диск выбора режимов установлен на **[SMART]**.

**2** Выберите файл, на который вы хотите наложить запись (☞ стр.25).

**3** Подсоедините наушники к гнезду диктофона **EAR**.

- Звук воспроизводимого файла для наложения записи выводится через гнездо **EAR**.



- Установите для **[Rec Monitor]** значение **[On]** (☞ стр.68).

**4** Когда диктофон находится в режиме **STOP**, нажмите и удерживайте кнопку **F3 (OVER DUB)**.

- Если Диск выбора режимов установлен на **[QUICK]**, запись и воспроизведение запускаются одновременно. Продолжайте до Шага 7.
- Если Диск выбора режимов установлен на **[MANUAL]**, воспроизведение запустится первым.

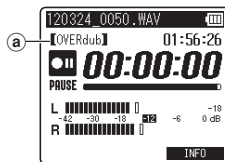

- а Наклоение одной записи на другую

**5** Нажмите кнопку ►►► или ◀◀◀, чтобы настроить уровень записи.

- Вы можете регулировать уровень записи, используя кнопки ►►► или ◀◀◀ в зависимости от уровня громкости во время воспроизведения.

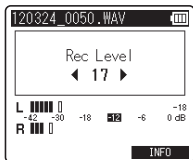

**6** Нажмите кнопку REC (●), чтобы начать запись.

- Воспроизведение запустится снова сначала. Запись запустится в то же время.

**7** Для остановки записи нажмите кнопку STOP/⏏ (■).

### Примечания

- Когда исходное воспроизведение файла заканчивается, наложение записи также прекращается.
- Во время использования функции [OVER DUB] будут недоступны следующие функции.
  - [DIVIDE] (☞ стр.34)
  - [Pre-Recording] (☞ стр.68)
  - [Metronome] (☞ стр.68)

## Использование функции метроном

Метроном можно использовать во время записи для задания ритма.

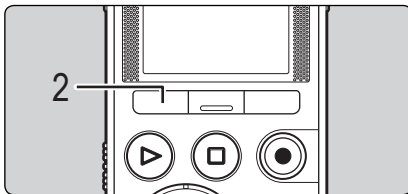

**1** Установите функцию метроном (☞ стр.68).

- Установите для [Rec Monitor] значение [On] (☞ стр.68).

**2** Нажмите кнопку F1 (METRONOME) пока идет запись или пауза.

- Включите метроном на ON или OFF нажатием кнопки F1 (METRONOME).

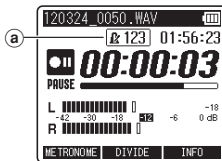

**a** Метроном

- Метроном работает с текущими настройками. Звук метронома не будет записан.
- Индикатор LED загорается на диктофоне одновременно с метрономом.

### Примечания

- Звук метронома будет выходить из гнезда **EAR**. Подсоедините наушники, чтобы слышать метроном.
- Когда [**Rec Monitor**] установлен на [**Off**], звук метронома не выходит.

Для файлов, записанных данным диктофоном, файловые имена генерируются автоматически.

**120324 \_0001 .WAV**

①

②

③

① **ID-код пользователя:**

2012.03.24

② **Номер файла:**

Номера файлов присваиваются последовательно, независимо от изменений на носителе записи.

③ **Расширение:**

Далее приведены названия расширений разных форматов записи, использующихся этим устройством.

- Формат Линейная PCM .WAV
- Формат MP3 .MP3

## Запись с внешнего микрофона или других устройств

Вы можете подсоединить внешний микрофон или другие устройства, с помощью которых может быть записан звук. Подключите диктофон как показано ниже к устройству, которое предполагается использовать.

- Не подсоединяйте и не отсоединяйте никакие устройства к гнезду диктофона во время записи.

### Запись с помощью внешнего микрофона

Подсоедините внешний микрофон к гнезду **MIC**.

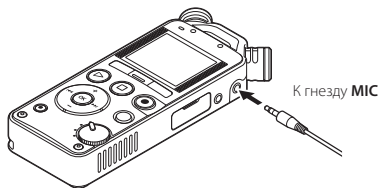

- Совместимые внешние микрофоны (опционные) (☞ стр.94).

### Примечания

- Когда к гнезду **MIC** диктофона подключен внешний микрофон, встроенный микрофон отключается.
- Можно также использовать микрофоны с питанием от разъема.
- При использовании внешнего монофонического микрофона, когда установлен режим **[Rec Format]** для записи стерео сигнала, звук будет записываться только в левом (L) канале (☞ стр.66).
- При использовании внешнего стереомикрофона, когда установлен режим **[Rec Format]** записи монофонического сигнала, будет использоваться только левый (L) канал микрофона (☞ стр.66).
- Чтобы сделать запись, используя внешний микрофон, подсоедините его к гнезду **MIC**. Если Вы подсоединили его к гнезду **LINE IN**, диктофон будет записывать звук неправильно.
- Если Вы используете гнездо **MIC** и гнездо **LINE IN** одновременно, вход от гнезда **LINE IN** имеет приоритет.

## Аудиозапись диктофоном с других устройств

Звук можно записать с другого устройства, если соединить его аудиовыход с гнездом **LINE IN** данного диктофона с помощью специального кабеля КА334 (опционально).

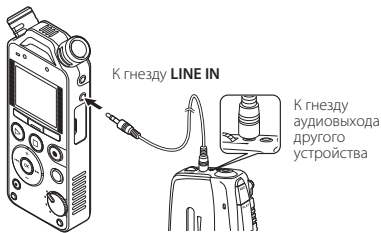

### Примечание

- Если вы не можете получить с помощью диктофона чистую запись даже после регулировки уровня записи (☞ стр.31), это может происходить из-за того, что выходной уровень подключенных устройств слишком высок или слишком низок. Когда к диктофону подключены внешние устройства, выполните тестовую запись и затем отрегулируйте выходной уровень для внешних устройств.
- Чтобы сделать запись от другого устройства, подсоединитесь к гнезду **LINE IN**. Если Вы подсоединитесь к гнезду **MIC**, звук будет искажаться и может быть записан неправильно.

## Аудиозапись другим устройством с данного диктофона

Аудиозаписи с данного диктофона могут быть записаны на другие устройства, если соединить аудиовход (разъем для подключения микрофона) другого устройства с гнездом **EAR** данного диктофона с помощью соединительного шнура КА333 (опционально).



# Воспроизведение

## Воспроизведение

Диктофон может воспроизводить файлы в формате WAV и MP3. Чтобы воспроизвести файл, записанный с другого устройства, Вам необходимо передать (скопировать) его с компьютера.

3

Воспроизведение

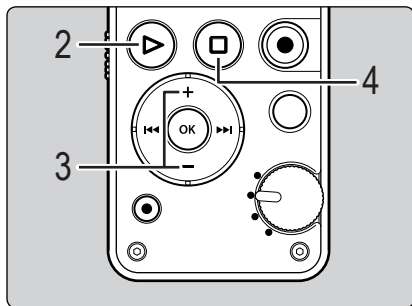

**1** Выберите файл для воспроизведения из папки, в которой он находится (☞ стр.25).

**2** Нажмите кнопку **PLAY** (▶), чтобы начать воспроизведение.

- На дисплее отобразится [▶].

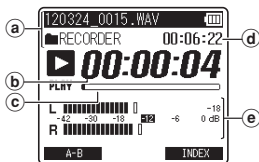

- а) Название файла, Название папки
- б) Истекшее время воспроизведения
- в) Шкала индикатора положения воспроизведения
- г) Продолжительность файла
- е) Индикатор уровня

**3** Используйте кнопки **+** или **-** для регулировки громкости воспроизведения.

- Уровень громкости регулируется в диапазоне от [00] до [30].

**4** Нажмите кнопку **STOP/⏏** (■), для остановки воспроизведения в нужный момент.

- На дисплее отобразится [■].
- Нажатие на эту кнопку останавливает воспроизведение файла.



## Установки, относящиеся к воспроизведению

[Play Mode] (☞ стр.70)	Вы можете выбрать требуемый диапазон воспроизведения и повторить его.
[Skip Space] (☞ стр.70)	Интервал пропуска при быстрой перемотке может быть изменен.

## Прослушивание через наушники

Наушники могут быть подсоединены для прослушивания к гнезду **EAR**.

- Когда используются наушники, динамик диктофона отключается.



### Примечания

- Для предотвращения негативного воздействия на слух, уменьшите громкость перед тем как вставить наушники.
- При прослушивании записей через наушники НЕ устанавливайте слишком высокую громкость. Прослушивание на слишком высокой громкости может привести к ухудшению слуха.

## Ускоренная перемотка вперед

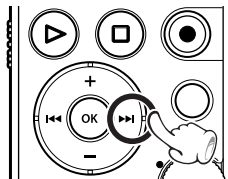

Когда диктофон находится в режиме **STOP** в режиме отображения файла, нажмите и удерживайте кнопку **▶▶▶**.

- На дисплее отобразится **[▶▶▶]**.
- Когда Вы отпустите кнопку **▶▶▶** перемотка вперед остановится. Нажмите кнопку **PLAY (▶)**, чтобы начать воспроизведение с позиции, где перемотка вперед была остановлена.

Когда диктофон находится в режиме воспроизведения, нажмите и удерживайте кнопку **▶▶▶**.

- Когда Вы отпустите кнопку **▶▶▶** диктофон возобновит нормальное воспроизведение.
- Если в середине файла имеется индексная или временная метка, диктофон остановится в позиции установленной метки (☞ стр.44).
- Диктофон остановится, когда достигнет конца файла. Продолжайте удерживать кнопку **▶▶▶**, чтобы продолжить перемотку вперед с начала следующего файла.

## Ускоренная перемотка вперед

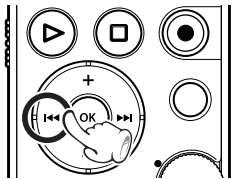

Когда диктофон находится в режиме STOP в режиме отображения файла, нажмите и удерживайте кнопку **⏮**.

- На дисплее отобразится **[■]**.
- Когда Вы отпустите кнопку **⏮**, перемотка остановится. Нажмите кнопку **▶**, чтобы начать воспроизведение с позиции, где перемотка была остановлена.

Когда диктофон находится в режиме воспроизведения, нажмите и удерживайте кнопку **⏮**.

- Когда Вы отпустите кнопку **⏮** диктофон возобновит нормальное воспроизведение.
- Если в середине файла имеется индексная или временная метка, диктофон остановится в позиции установленной метки (☞ стр.44).
- Диктофон остановится, когда достигнет начала файла. Продолжайте удерживать кнопку **⏮**, чтобы продолжить перемотку с конца предыдущего файла.

## Переход к началу файла

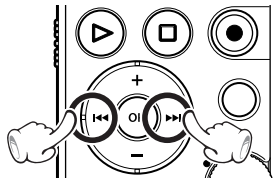

Когда диктофон находится в режиме STOP или воспроизведения, нажмите кнопку **⏮**.

- Диктофон переходит к началу следующего файла.

Когда диктофон находится в режиме воспроизведения, нажмите кнопку **⏮**.

- Диктофон переходит к началу текущего файла.

Когда диктофон находится в режиме STOP, нажмите кнопку **⏮**.

- Диктофон переходит к началу предыдущего файла. Если диктофон находится в середине файла, то он вернется к началу этого файла.

Когда диктофон находится в режиме воспроизведения, дважды нажмите кнопку **⏮**.

- Диктофон переходит к началу предыдущего файла.

## Примечания

- Если в режиме воспроизведения вы осуществляете переход к началу файла, диктофон остановится на индексной или временной метке. Индексная и временная метка будут пропущены, если та же операция выполняется в режиме STOP (☞ стр.44).
- Если для режима пропуска [Skip Space] выбрана отличная от [File Skip] установка, диктофон выполнит перемотку вперед или назад на заданное в настройках время и затем начнет воспроизведение (☞ стр.70).

## Музыкальные файлы

В случае, когда диктофон не может воспроизвести переданные на него музыкальные файлы, проверьте, соответствует ли частота дискретизации и битовая скорость передачи данных допустимым диапазонам, в которых возможно воспроизведение. Сочетания частоты дискретизации и битовой скорости передачи данных для музыкальных файлов, которые могут быть воспроизведены на этом диктофоне, приведены ниже.

Формат файла	Частота дискретизации	Скорость передачи данных
Формат WAV	44,1 кГц, 48,0 кГц	16 бит
	88,2 кГц, 96,0 кГц	24 бит
Формат MP3	<b>MPEG1 Layer3:</b> 32 кГц, 44,1 кГц, 48 кГц	От 8 кбит/с до 320 кбит/с
	<b>MPEG2 Layer3:</b> 16 кГц, 22,05 кГц, 24 кГц	

- Файлы MP3 с переменным битрейтом (в которых битрейт преобразования может изменяться) могут быть воспроизведены некорректно.
- Что касается файлов WAV, диктофон может воспроизводить такие файлы только в формате линейной PCM. Файлы WAV других типов не воспроизводятся.
- Даже если формат этого файла совместим для воспроизведения на этом диктофоне, тем не менее, диктофон поддерживает не все кодеки.

## Изменение скорости воспроизведения

Тональность будет настроена автоматически цифровым способом, обеспечивая естественное звучание голоса.

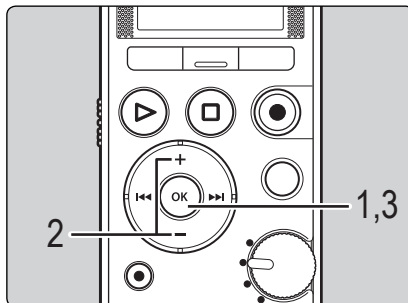

- 1 Когда диктофон находится в режиме воспроизведения, нажмите кнопку **OK**.
- 2 Нажимайте кнопки **+** или **-**, чтобы выбрать скорость воспроизведения.

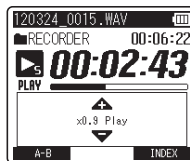

## 3 Нажмите кнопку ОК.

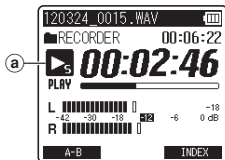

- а Индикатор скорости воспроизведения
- Установленная скорость воспроизведения сохраняется, даже если диктофон был остановлен. В следующий раз воспроизведение начнется с этой скоростью.

### Примечание

- Так же как и в режиме нормального воспроизведения, в режимах медленного и быстрого воспроизведения вы можете остановить воспроизведение, перейти к началу файла, или вставить индексную или временную пометку.

## Создание индексной пометки или временной пометки

Если в файле установлены индексные и временные пометки, Вы можете быстро найти нужное место, которое Вы хотите прослушать, в режиме быстрой перемотки вперед или назад либо, пользуясь функцией перехода на начало файла. Индексные пометки могут быть поставлены только в файлах, записанных на диктофонах Olympus. На файлах, полученных другим путем, можно установить временные пометки, чтобы временно отметить желаемые позиции.

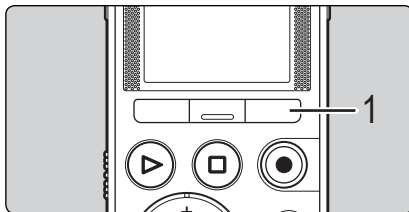

## 1 Когда диктофон находится в режиме записи или воспроизведения, нажмите кнопку F3 (INDEX).

- На экране появится номер пометки и будет установлена индексная пометка или временная пометка в файл.



- Даже после установки индексной или временной метки запись или воспроизведение продолжится, и Вы можете поставить новые индексные или временные метки в других позициях, пользуясь аналогичным способом.

## Удаление индексной пометки или временной метки

1 Проиграйте файл, содержащий индексную или временную пометку, которую Вы желаете стереть.

2 Нажатием кнопки ►►► или ◀◀◀ выберите индексную или временную пометку, которую Вы хотите удалить.



3 Когда на дисплее приблизительно в течение 2 секунд будет отображаться индексный или временной номер, нажмите кнопку ERASE.



- Индексная пометка или временная пометка будет стерта.
- Номера индексных или временных пометок, расположенные ниже удаленного номера будут автоматически уменьшены на 1.

### Примечания

- Временные пометки являются временной маркировкой, поэтому если Вы переходите к другому файлу или подсоединяете диктофон к ПК, маркировки автоматически стираются.
- В одном файле можно установить до 99 индексных и временных пометок. При попытке установить свыше 99 индексных или временных пометок на экране появится сообщение **[No more can be set]** для индексных пометок или **[No more can be set]** для временных пометок.
- В защищенных файлах создание и удаление индексных и временных пометок невозможно (☞ стр.51).

## Как начать повторное воспроизведение отрезка

Функция повторно воспроизводит фрагмент файла, который проигрывается.

3

Воспроизведение

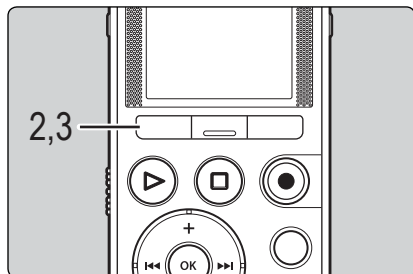

**1** Выберите файл, содержащий фрагмент, который вы хотите воспроизвести несколько раз, и начните воспроизведение.

**2** Нажмите кнопку F1 (A-B) в позиции, с которой вы хотите начать повторное воспроизведение отрезка.

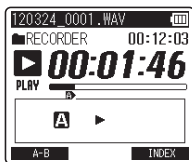

- Пока отображается [A], Вы можете быстро прокрутить вперед, перемотать или изменить скорость воспроизведения таким же способом как и при нормальном режиме, чтобы найти конечное положение (☞ стр.41, стр.43).
- Если диктофон достигает конца файла, пока отображается [A], то точка [B] становится в конце файла и запускается повторное воспроизведение.

**3** Нажмите кнопку F1 (A-B) еще раз в позиции, в которой Вы хотите завершить повторное воспроизведение отрезка.

- Диктофон будет непрерывно воспроизводить этот отрезок до тех пор, пока повторное воспроизведение отрезка не будет отменено.

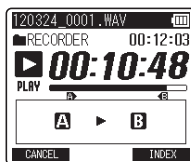

### Примечание

- Так же как и в режиме нормального воспроизведения, Вы можете изменять скорость воспроизведения во время выполнения повторного воспроизведения отрезка (☞ стр.43). Если во время повторного воспроизведения отрезка вставляется или удаляется индексная или временная пометка, то повторное воспроизведение отрезка отменяется и диктофон возвращается в режим нормального воспроизведения (☞ стр.44).

## Отмена функции повторного воспроизведения отрезка

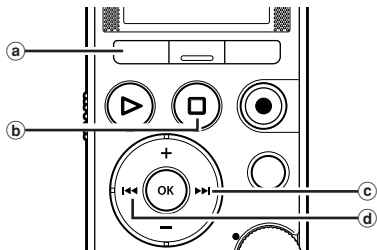

Нажатие на одну из перечисленных ниже кнопок отменяет режим повторного воспроизведения.

- a) Нажмите кнопку F1 (CANCEL)**  
Нажатие кнопки **F1 (CANCEL)** приведет к отмене режима повторного воспроизведения отрезка файла и вернет диктофон в режим нормального воспроизведения.
- b) Нажмите кнопку STOP/⏏ (■)**  
Нажатие кнопки **STOP/⏏ (■)** приведет к отмене режима повторного воспроизведения отрезка файла и остановит воспроизведение.
- c) Нажмите кнопку ►►|**  
Нажатие кнопки **►►|** приведет к отмене режима повторного воспроизведения отрезка файла, и диктофон перейдет к началу следующего файла.
- d) Нажмите кнопку |◀◀**  
Нажатие кнопки **|◀◀** приведет к отмене режима повторного воспроизведения отрезка файла, и диктофон перейдет в начало текущего файла.

## Редактирование [OPTION]

### Опции записанных файлов

[Move/Copy]	Файлы также могут быть перемещены и скопированы из одного носителя памяти на другой.
[File Lock] (☞ стр.51)	Защита файла предотвращает непреднамеренное удаление нужной информации.
[File Divide]*1 (☞ стр.54)	Только файлы, записанные на этом диктофоне, могут быть разделены.
[Partial Erase]*1 (☞ стр.56)	Неужная часть файла может быть удалена.Только записанные с помощью диктофона файлы в формате PCM могут быть частично удалены.
[Trimming]*1 *2 (☞ стр.58)	Вы можете подогнать часть файла и сохранить её как новый файл. Только файлы в формате PCM, записанные на этом диктофоне, могут быть отредактированы.
[Property] (☞ стр.60)	[Name] (имя файла), [Date] (отметка времени), [Size] (размер файла), [Bit Rate] (формат файла), [File Lock] (Защита файла)

\*1 Данная функция недоступна, когда на экране отображен список файлов.

\*2 Только LS-14

### Примечание

- Диктофон остановится, если в течение 3 мин с начала процесса установки не будет произведено никаких операций и не будут приняты сделанные настройки.

### Перемещение/копирование файлов [Move/Copy]

Файлы, сохраненные на внутренней памяти или на карте SD могут быть перемещены или скопированы на носителях памяти. Файлы также могут быть перемещены и скопированы из одного носителя памяти на другой.

Вы можете редактировать один выбранный файл или несколько файлов.

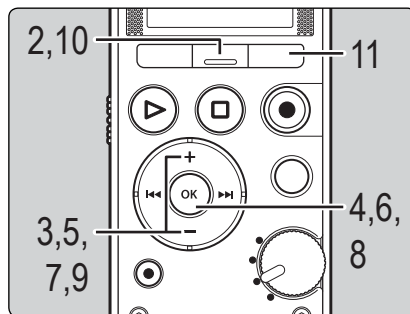

- 1 Выберите файл или папку, которая содержит файл, который Вы хотите копировать/переместить (☞ стр.25).
- 2 Когда диктофон находится в режиме STOP, нажмите и удерживайте кнопку F2 (OPTION).

- На дисплее появится экран [OPTION].



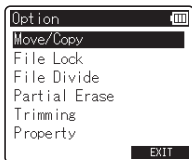

3 Нажмите кнопку + или -, чтобы перейти к закладке [Move/Copy].

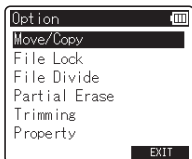

4 Нажмите кнопку ОК.

5 Используйте кнопки + или - для выбора количества файлов, которые вы хотите переместить или копировать.

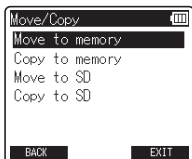

[Move to memory]: Перемещает файл на карте SD или во внутренней памяти в другую папку внутренней памяти.

[Copy to memory]: Копирует файл во внутренней памяти или на карте SD в другую папку внутренней памяти.

[Move to SD]: Перемещает файл во внутренней памяти или на карте SD в другую папку на карте SD.

[Copy to SD]: Копирует файл во внутренней памяти или на картеSD в другую папку на карте SD.

6 Нажмите кнопку ОК.

Если Вы вошли в экран [OPTION] с экрана Отображения файла:

- Переместите или скопируйте выбранный файл. Продолжите до Шага 9

Если Вы вошли в экран [OPTION] с экрана Отображение списка файлов:

- Переместите или скопируйте составной файл. Продолжите до Шага 7.

7 Используйте кнопки + или - для выбора количества файлов, которые вы хотите переместить или копировать.

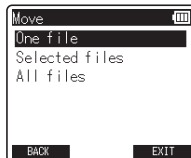

[One file]: Выберите только нужный вам файл.

[Selected files]: Выберите несколько файлов.

[All files]: Выберите все файлы в папке.

## 8 Нажмите **OK** для перемещения к соответствующей настройке.

### ■ Если Вы выбрали [One file]:

- 1 Используйте кнопки **+** или **-** для выбора файлов, предназначенных для перемещения или копирования.

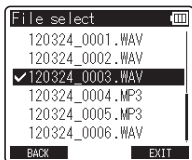

- 2 Нажмите кнопку **OK** для выбора желаемого файла.

### ■ Если Вы выбрали [Selected files]:

- 1 Используйте кнопки **+** или **-** для выбора файла(ов), предназначенных для перемещения или копирования.
- 2 Нажмите **OK** для пометки выбранных файлов.

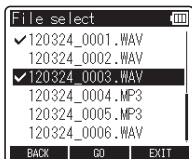

- 3 Повторяйте шаги 1 и 2 до тех пор, пока все файлы, которые вы желаете переместить или скопировать не будут выбраны, а затем нажмите на кнопку **F2 (GO)**.

### ■ Если Вы выбрали [All files]:

При выборе всех файлов [**All files**], все находящиеся в папке файлы будут автоматически отмечены и диктофон перейдет к экрану [**Destination**].

## 9 Используйте кнопки **+** или **-** для выбора желаемой папки, в которую файлы будут перемещены или скопированы.

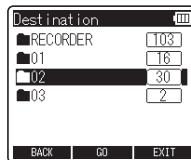

## 10 Нажмите кнопку **F2 (GO)**.

- На экране появится сообщение [**Moving!**] или [**Copying!**] начнется процесс перемещения или копирования файлов.

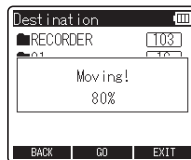

- Процесс завершен при появлении сообщения [File move completed] или [File copy completed].

# 11

Нажмите кнопку F3 (EXIT) чтобы закрыть экран [OPTION].

### Примечания

- Диктофон не может производить запись при недостаточном объеме свободной памяти.
- Вы не можете перемещать или копировать файлы, если количество файлов в папке предназначенной к перемещению или в папке предназначенной к копированию превысит 999.
- Не извлекайте батареи во время копирования или перемещения файлов. Это может привести к повреждению данных.
- Файл не может быть скопирован или перемещен в пределах одной папки.
- Если отменить операцию перемещения или копирования в процессе выполнения, то только те файлы, для которых операция уже была завершена, будут сохранены в новом месте. Для всех остальных файлов операция перемещения или копирования будет отменена.
- Зabloкированные файлы останутся таковыми после перемещения или копирования.

## Защита файла [File Lock]

Защита файла предотвращает непреднамеренное удаление нужной информации. При удалении всех файлов в папке защищенные файлы не удаляются (☞ стр.62).

Вы можете редактировать один выбранный файл или составные файлы.

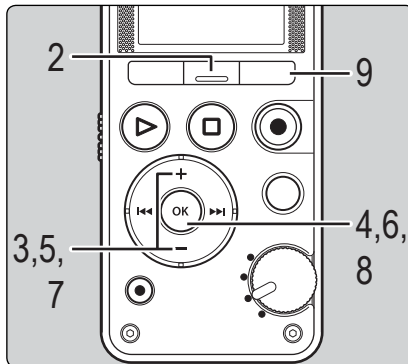

- 1 Выберите файл или папку, которая содержит файл, который Вы хотите защитить (☞ стр.25).
- 2 Когда диктофон находится в режиме STOP, нажмите и удерживайте кнопку F2 (OPTION).

- На дисплее появится экран [OPTION].

## 3 Нажатием кнопки + или – выберите позицию [File Lock].

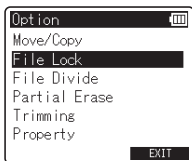

## 4 Нажмите кнопку OK.

Если Вы вошли в экран [OPTION] с экрана Отображения файла:

- Выполните защиту выбранного файла.  
Продолжайте до Шага 7.

Если Вы вошли в экран [OPTION] с экрана Отображение списка файлов:

- Выполните защиту составных файлов.  
Продолжайте до Шага 5.

## 5 Нажмите кнопку + или -, чтобы выбрать файлы, который Вы хотите защитить.

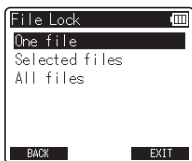

[One file]: Выберите только нужный вам файл.

[Selected files]: Выберите несколько файлов.

[All files]: Выберите все файлы в папке.

## 6 Нажмите OK для перемещения к соответствующей настройке.

### ■ Если Вы выбрали [One file]:

- 1 Нажмите кнопку + или -, чтобы выбрать файл который вы хотите защитить.

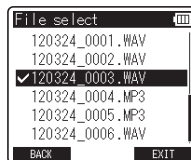

- 2 Нажмите кнопку OK для выбора желаемого файла.

### ■ Если Вы выбрали [Selected files]:

- 1 Нажмите кнопку + или -, чтобы выбрать файлы который вы хотите защитить.
- 2 Нажмите кнопку OK, чтобы проверить выбранный файлы.

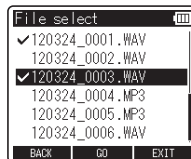

- 3 Повторяйте шаги 1 и 2, пока все файлы, которые вы хотите защитить, не будут выбраны, затем нажмите кнопку F2 (GO).

## Редактирование [OPTION]

### ■ Если Вы выбрали [All files]:

При выборе всех файлов [All files], все находящиеся в папке файлы будут автоматически отмечены и диктофон перейдет к экрану [Destination].

## 7 Нажатием кнопки + или – выберите позицию [On] или [Off].

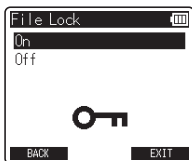

[On]:  
Защита файла и предотвращение его удаления.

[Off]:  
Снятие защиты с файла и разрешение на его удаление.

## 8 Нажмите кнопку ОК для подтверждения установки.

- Нажатие кнопки **F1 (BACK)** без нажатия кнопки **OK** отменит настройки и вернет Вас к экрану [OPTION].

## 9 Нажмите кнопку F3 (EXIT) чтобы закрыть экран [OPTION].

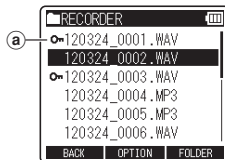

Отображение списка файлов

- а Защита файла

## Разделение файла [File Divide]

Для более удобного редактирования, предусмотрена возможность разделения файлов с большим объемом.

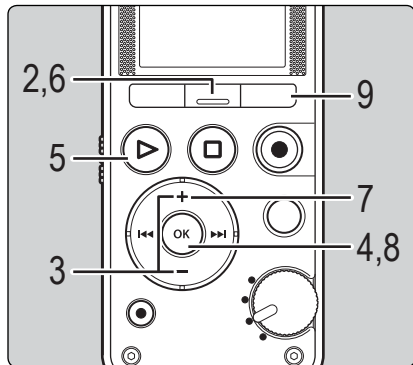

4

Редактирование [OPTION]



- Только файлы, записанные на этом диктофоне, могут быть разделены.
- Данная функция недоступна, когда на экране отображен список файлов.

1

Выберите файл, который Вы хотите разделить.

2

Когда диктофон находится в режиме STOP, нажмите и удерживайте кнопку F2 (OPTION).

- На дисплее появится экран [OPTION].

3

Нажатию кнопки + или – выберите позицию [File Divide].

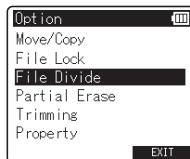

4

Нажмите кнопку OK.

5

Нажмите кнопку PLAY (▶) и проиграйте файл до места где Вы хотите разделить его.

- Во время воспроизведения нажмите и удерживайте нажатой клавишу ▶▶ или ◀◀ кнопки для быстрой перемотки вперед или назад.
- Полезно заранее проставить индексные метки в местах разделения.

6

В положении, где Вы хотите разделить файл, нажмите кнопку F2 (DIVIDE).



- Нажатие на кнопку **F1 (BACK)** вместо кнопки **OK** отменяет процесс установки и возвращает на предыдущий экран [OPTION].

### 7 Нажатием кнопки + выберите позицию [Start].

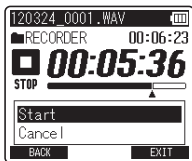

### 8 Нажмите кнопку OK.

- На экране отобразится сообщение [Dividing!], и начнется процесс разбивки файла. Сообщение [File divide completed] свидетельствует о завершении процесса разбивки.

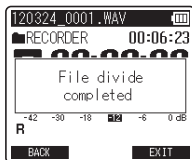
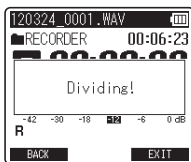

## 9 Нажмите кнопку F3 (EXIT) чтобы закрыть экран [OPTION].

### Примечания

- [File Divide] доступен только с экрана Отображения файла.
- Устройство не может разделить файлы, если их количество в папке превышает 999.
- Заблокированные файлы не могут быть разделены (☞ стр.51).
- После разделения первая часть файла будет переименована в [File name\_1.mp3], а вторая - [File name\_2.mp3].
- Файл с очень коротким временем записи не может быть разделен, даже если он имеет формат MP3 или PCM.
- Не извлекайте батареи во время разделения файла. Это может привести к повреждению данных.

## Частичное удаление файла [Partial Erase]

Неужная часть файла может быть удалена.

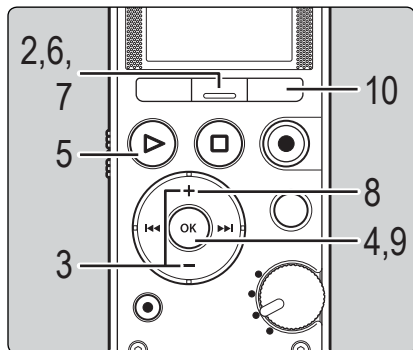

4

Редактирование [OPTION]



- Только файл PCM, записанный на этом диктофоне, может быть частично стерт.
- Данная функция недоступна, когда на экране отображен список файлов.

**1** Выберите файл, который Вы хотите частично стереть.

**2** Когда диктофон находится в режиме STOP, нажмите и удерживайте кнопку **F2 (OPTION)**.

- На дисплее появится экран [OPTION].

**3** Нажатием кнопки + или – выберите позицию [Partial Erase].

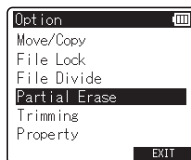

**4** Нажмите кнопку OK.



**5** Нажмите кнопку **PLAY (▶)** проигрывайте файл до места, где Вы хотите начать частичное стирание.

- Прокрутите файл до положения, где Вы хотите начать частичное стирание. Если файл длинный, используйте кнопку **▶▶1**, чтобы передвинуться к отрезку, который Вы хотите стереть.

**6** На отрезке, где Вы хотите частично удалить запись, нажмите кнопку **F2 (START)**.

- Воспроизведение продолжится даже после нажатия кнопки **F2 (START)**. Вы можете перемотать или быстро прокрутить вперед как обычно, чтобы быстро определить место удаления конечного положения.



- 7 На отрезке, где Вы хотите закончить частичное стирание, снова нажмите кнопку F2 (END).

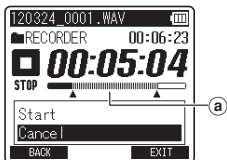

a) Часть файла, которая будет удалена.

- 8 Нажатием кнопки + выберите позицию [Start].

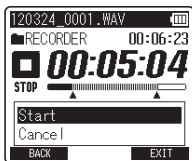

- 9 Нажмите кнопку ОК.

- На экране отобразится сообщение [Partial erasing !] и начнется процесс удаления. Удаление закончено, когда на экране появляется сообщение [Partial erase completed.].

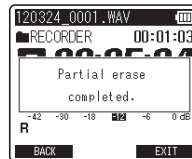
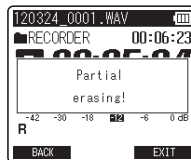

- Диктофон останавливает начало редактирование файла.

- 10 Нажмите кнопку F3 (EXIT) чтобы закрыть экран [OPTION].

## Редактирование файла [Trimming] (Только LS-14)

Файл может быть подогнан только до требуемой части и затем сохранен заново.

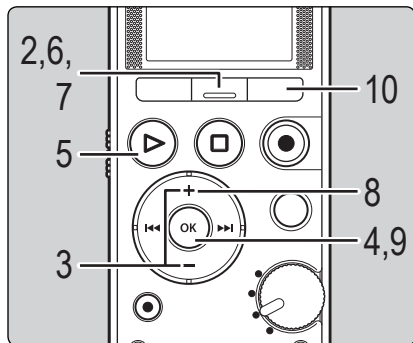

4

Редактирование [OPTION]



- Только файл PCM, записанный на этом диктофоне, может быть отредактирован.
- Данная функция недоступна, когда на экране отображен список файлов.

**1** Выберите файл, который Вы хотите отредактировать.

**2** Когда диктофон находится в режиме STOP, нажмите и удерживайте кнопку F2 (OPTION).

- На дисплее появится экран [OPTION].

**3** Нажатием кнопки + или – выберите позицию [Trimming].

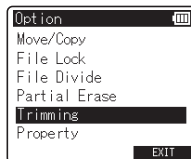

**4** Нажмите кнопку OK.



**5** Нажмите кнопку PLAY (▶) и проигрывайте файл до места, где Вы хотите начать редактирование.

- Прокрутите файл до положения, где Вы хотите начать подгонку. Если файл длинный, используйте кнопку ►►►, чтобы передвинуться к отрезку, который вы хотите отредактировать.

**6** В положении, где Вы хотите начать подгонку нажмите кнопку F2 (START).

- Воспроизведение продолжится даже после нажатия кнопки F2 (START). Вы можете перемотать или быстро прокрутить вперед как обычно, чтобы быстро определить место подгонки конечного положения.

## Редактирование [OPTION]

- 7 На отрезке, где Вы хотите закончить редактирование, снова нажмите кнопку **F2 (END)**.

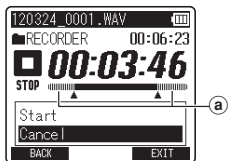

a) Часть файла, которая будет удалена.

- 8 Нажатием кнопки **+** выберите позицию **[Start]**.



- 9 Нажмите кнопку **OK**.

- На дисплее отобразится **[Trimming !]** и начнется редактирование. Редактирование завершится, когда отобразится **[Trimming completed]**.

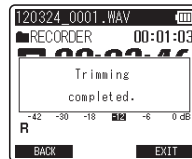
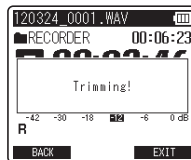

- Диктофон останавливает начало редактирование файла.

- 10 Нажмите кнопку **F3 (EXIT)** чтобы закрыть экран **[OPTION]**.

### Примечание

- Если файл имеет очень короткое время записи, он не может быть отредактирован, даже если он является файлом PCM.

## Подтверждение файла в памяти [Property]

Информация файла может быть подтверждена с экрана меню.

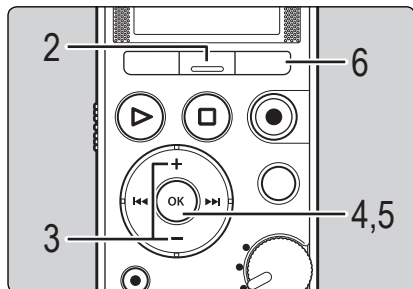

4

Редактирование [OPTION]

1 Выберите файл для которого Вы хотите проверить информацию (стр.25).

2 Когда диктофон находится в режиме STOP, нажмите и удерживайте кнопку F2 (OPTION).

3 На дисплее появится меню [OPTION].  
Нажмите кнопку + или -, чтобы перейти к закладке [Property].

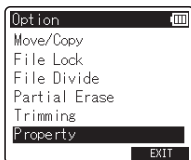

RU

60

4 Нажмите кнопку OK.

• На дисплее отображается [Property].

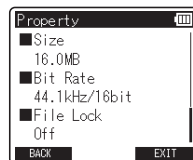

• На дисплее отображается [Name] (имя папки), [Date] (отметка времени), [Size] (размер файла), [Bit Rate]\* (формат файла) и [File Lock] (Защита файла).

\* Если выбран файл с линейной импульсно-кодовой модуляцией (PCM), то в поле [Bit Rate] отображается частота дискретизации и скорость потока в битах в секунду.

5 После проверки информации, нажмите кнопку OK, чтобы выйти на экран [Property].

6 Нажмите кнопку F3 (EXIT) чтобы закрыть экран [OPTION].

## Стирание файлов

Выбранный файл может быть удален из папки.

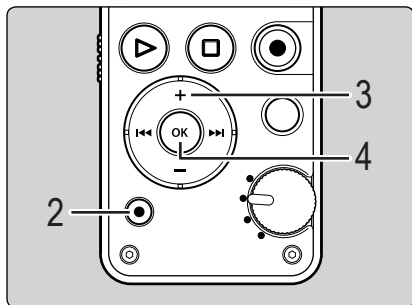

1 Выберите файл, который необходимо удалить (см. стр.25).

2 Когда диктофон находится в режиме STOP в режиме отображения файла, нажмите кнопку ERASE.

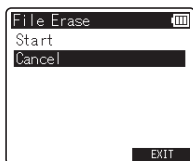

- Если в течение 8 секунд не выполняется никакая операция, диктофон возвращается в режим STOP.

3 Нажатием кнопки + выберите позицию [Start].

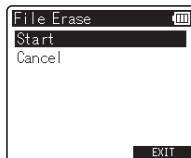

4 Нажмите кнопку OK.

- На дисплее появится сообщение [Erasing!], и начнется удаление.
- При стирании файла появится индикация [Erased]. Номера файлов будут переназначены.

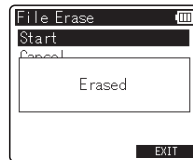
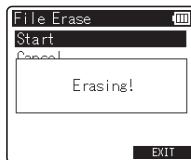

## Удаление нескольких файлов

4

Удаление

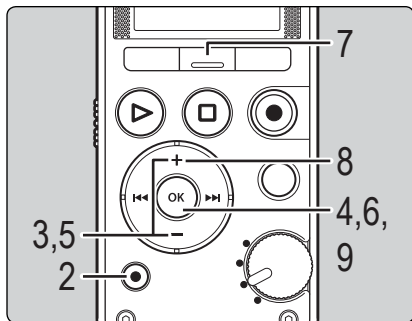

1 Выберите папку, где находится файл который Вы хотите стереть, сохранен (см. стр.25).

2 Нажмите кнопку ERASE на экране Список файлов.

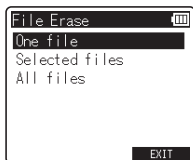

- Если в течение 8 секунд не выполняется никакая операция, диктофон возвращается в режим STOP.

3 Нажатием кнопки + или – выберите позицию [Selected files] или [All files].

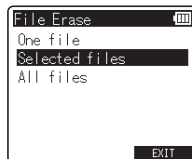

[Selected files]: Удалите выбранные файлы.

[All files]: Удалите все файлы в папке.

4 Нажмите кнопку OK.

- Выбрав параметр [All files] переходите к выполнению действий, описанных в пункте 8.

5 Нажмите кнопку + или -, чтобы выбрать файл, который будет удален.

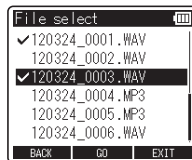

6 Нажмите кнопку OK.

- Повторите шаги 5 и 6. чтобы выбрать файлы, которые будут удалены.

7 Нажмите кнопку F2 (GO).

8 Нажатием кнопки + выберите позицию [Start].

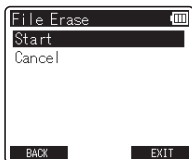

9 Нажмите кнопку ОК.

- На дисплее появится сообщение [Erasing!], и начнется удаление.
- При стирании папки появится индикация [Erased]. Номера файлов будут переназначены

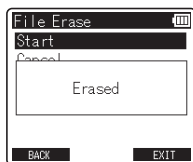
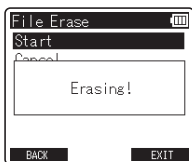

## Примечания

- Удаленный файл восстановлению не подлежит. Перед удалением внимательно проверьте удаляемый файл.
- Когда в диктофон вставлена карта памяти SD, обязательно проверьте, какой выбран носитель записи: [Internal memory] или [SD card] чтобы не допустить ошибки (☞ стр.23, стр.72).
- Зabloкированные файлы и файлы, предназначенные только для записи, стереть нельзя (☞ стр.51).
- Если карта памяти SD защищена от записи, отобразится [SD Card Locked]. Если Вы хотите стереть файл, пожалуйста, снимите защиту карты от записи (☞ стр.21).
- Если существует файл, который не может быть распознан диктофоном, то этот файл не может быть удален. Пожалуйста, подключите диктофон к вашему ПК для удаления этого файла.
- При обработке не выполняйте никаких операций вроде тех, что перечислены ниже, поскольку при этом данные могут быть повреждены. Кроме того, замените батарейки новыми, чтобы заряд батареек не закончился во время обработки.
  - 1 Отсоединение Адаптера Пост.тока во время стирания.
  - 2 Удаление батареек во время стирания.
  - 3 Удаление карты памяти SD во время стирания, когда в качестве записывающего носителя выбрана [SD card].
- Вы не можете удалять папки через диктофон.

# Настройка меню

## Метод настройки меню

Пункты в меню распределены по категориям, поэтому, сначала выберите категорию и перейдите к желательному пункту, чтобы настроить его.

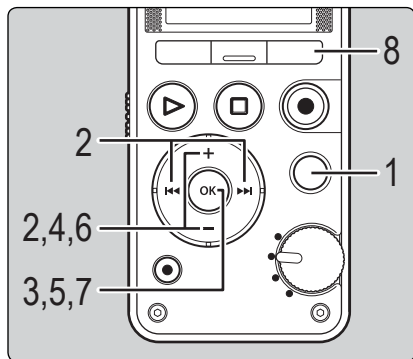

**1** Когда диктофон находится в режиме STOP, нажмите кнопку MENU.

- На дисплее появится меню.

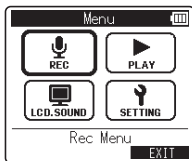

- Изменить отображаемое меню можно, передвигая курсор по закладкам настроек.

**2** Нажмите кнопку + или -, ►► или ◀◀ чтобы перейти к области, содержащей пункт, который Вы хотите настроить.

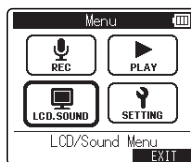

**3** Нажмите кнопку OK.

**4** Нажимайте кнопки + или – для перемещения к пункту, который Вы хотите установить.



**5** Нажмите кнопку OK.

- На экране отобразятся установки выбранного пункта.



- 6 Нажимайте кнопки + или – для изменения установки.

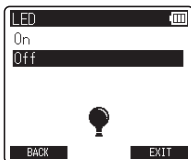

- 7 Нажмите кнопку ОК для подтверждения установки.



- На экране будет отображаться сообщение с информацией об изменении установок.
- Нажатие на кнопку **F1 (BACK)** вместо кнопки **OK** отменяет процесс установки и возвращает на предыдущий экран.

- 8 Закройте меню нажав кнопку **F3 (EXIT)**.

- Если во время записи или воспроизведения открыт экран меню, нажатие на кнопку **F3 (EXIT)** позволяет вернуться на экран воспроизведения или записи без прерывания записи или воспроизведения.

## Примечания

- Диктофон остановится, если в течение 3 мин с начала процесса установки не будет произведено никаких операций и не будут приняты сделанные настройки.
- При вводе установок меню при записи или воспроизведении изменение установок отменяется, если в течение 8 секунд после него не было нажато ни одной клавиши.

## Установка меню во время записи

Функция	Установки
[Mic Gain]	
[Low Cut Filter]	
[Plug-in Power]	К опциям пунктов меню
[Rec Monitor]	

## Установка меню во время воспроизведения

Функция	Установки
[Play Mode]	
[Skip Space]	К опциям пунктов меню

# Метод настройки меню

## Rec Menu

### Mic Gain

Чувствительность диктофона может изменяться в соответствии с требованиями записи.

#### [Hi]:

Подходит для записи на встречах и семинарах с небольшим числом присутствующих.

#### [Mid]:

Подходит для записи музыкальных исполнений.

#### [Lo]:

Подходит для записи громких музыкальных исполнений.

- Эта функция доступна, когда Диск выбора режимов включен на **[QUICK]**. Когда Диск выбора режимов включен на **[SMART]**\* или **[MANUAL]**, регулируйте уровень записи посредством функции корректировки (☞ стр.31).
- Для подтверждения настройки нажмите и удерживайте кнопку **F3 (INFO)** на главном экране **[Home]** (☞ стр.23).

\* В режиме **[SMART]** Вы можете регулировать уровень записи установкой времени на **[Smart Time]** (☞ стр.68).

### Limiter

Переключитесь на функцию автоматического регулирования в соответствии с входным уровнем во время записи.

#### [Music]:

Эта установка подходит для музыкальных записей.

#### [Voice]:

Выберите эту установку, чтобы выровнять уровень громкости. Звук может быть записан при заранее установленной громкости.

Эта настройка подходит для записи голоса.

#### [Off]:

Используйте эту позицию при настройке уровней входных сигналов без использования этой корректирующей функции.

- Эта функция доступна, когда Диск выбора режимов включен на **[SMART]** или **[MANUAL]** (☞ стр.29, стр.30).
- Если входящий звук слишком громкий, может иметь место шум, даже если Вы установите **[Limiter]** на **[Music]** или **[Voice]**. Также, в определенных случаях индикатор **PEAK**, который показывает громкий входной сигнал, может не гореть. Чтобы быть уверенным в успешной записи, мы рекомендуем Вам протестировать функцию записи и громкости перед началом использования.
- Для подтверждения настройки нажмите и удерживайте кнопку **F3 (INFO)** на главном экране **[Home]** (☞ стр.23).

### Rec Format

Формат PCM, позволяющий записывать с более высоким высоким уровнем качества, чем у компакт-дисков, и формат MP3, позволяющий сохранять файл с высоким сжатием.

## 1

### Выберите формат записи.

#### [PCM]:

Это аудиоформат без сжатия, который используется в музыкальных компакт-дисках и т.п.

#### [MP3]:

Это режим общего звукового сжатия. Размеры файлов в этом формате меньше чем в формате PCM.

## 2 Выберите качество записи.

Когда выбран **[PCM]\*1**:  
**[96.0 kHz/24 bit]** до **[44.1 kHz(mono)]\*2**

Когда выбран **[MP3]**:  
**[320 kbps]** до **[64 kbps(mono)]\*2**

\*1 Файлы, записанные в формате PCM (WAV) поддерживают формат BWF (Broadcast Wave Format), в них регистрируется дата и время записи.

\*2 Монофоническая запись.

- Для более качественной записи музыкальных исполнений или хора, перед началом записи установите **[Rec Format]** на любое другое значение чем **[mono]**.
- При использовании внешнего монофонического микрофона, когда установлен режим **[Rec Format]** для записи стерео сигнала, звук будет записываться только в левом (L) канале.
- Для подтверждения настройки нажмите и удерживайте кнопку **F3 (INFO)** на главном экране **[Home]** (☞ стр.23).

## Low Cut Filter

Диктофон имеет функцию фильтра низких частот (Low Cut Filter), позволяющую подавлять низкочастотные звуковые помехи и записывать голос более четко. Эта функция уменьшает помехи от работы систем воздушного кондиционирования, проекторов и другие подобные помехи.

**[300Hz]**:

Используйте эту настройку, когда достаточное снижение шума не может быть достигнуто с установкой **[100Hz]**.

**[100Hz]**:

Эта настройка снизит шум созданный кондиционерами и проекторами. Она эффективна для записи внутри помещений.

**[Off]**:

Отключает функцию фильтра низких частот.

- Для подтверждения настройки нажмите и удерживайте кнопку **F3 (INFO)** на главном экране **[Home]** (☞ стр.23).

## Plug-in Power

Также могут быть использованы внешние микрофоны, подключаемые к разъему. Вы можете компоновать диктофон в зависимости от того, хотите Вы или нет подключить внешние микрофоны к разъему.

**[On]**:

Когда функция подключения к разъему активирована, питание будет подаваться на любой подключенный внешний микрофон. Выберите эту опцию при подключении микрофона с поддержкой внешнего питания (☞ стр.94).

**[Off]**:

Отключите эту функцию. Выберите эту опцию, при подключении микрофона без поддержки внешнего питания.

- Выберите для функции питания через разъем состояние **[Off]**, когда подключен внешний микрофон, не потребляющий питания от разъема, иначе во время записи может возникнуть риск генерации шума.

## Mic Select (Только LS-14)

Выбор опции включения/выключения встроенного центрального микрофона.

**[Central Mic ON]**:

Запись будет осуществляться в режиме 3 микрофонов.

**[Central Mic OFF]**:

Запись будет осуществляться с использованием только встроенных стереомикрофонов.

- Для подтверждения настройки нажмите и удерживайте кнопку **F3 (INFO)** на главном экране **[Home]** (☞ стр.23).

# Метод настройки меню

## Pre-Recording

Предварительная запись дает Вам возможность записать за 2\* секунды звук перед тем, как Вы фактически нажмете кнопку записи. Эта функция позволяет Вам, например, начать запись птичьего пения за 2 секунды\*, перед тем как птица начнет петь, даже если Вы нажмете кнопку записи в момент, когда птица начинает петь.

[On]: Для записи звука за 2\* секунды перед нажатием кнопки записи.

[Off]: Для обычного начала записи.

- \* Время начала записи будет варьироваться в зависимости от настроек [Rec Format].
- Для подтверждения настройки нажмите и удерживайте кнопку **F3 (INFO)** на главном экране [Home] (☞ стр.23).

## Как активировать функцию предварительной записи

Чтобы активировать функцию предварительной записи, установите [Pre-Recording] в значение [On].



Эта функция доступна, когда Диск выбора режимов включен на [MANUAL].

## 1 Когда диктофон находится в режиме STOP, нажатием кнопки REC (●).

- Диктофон входит в режим паузы записи. Тем не менее, он непрерывно записывает окружающий звук и удерживает данные за 2 секунды, которые обновляются каждую секунду.

## 2 Нажмите кнопку REC (●).

- Итоговая запись будет включать звук, записанный за 2 секунды до нажатия кнопки REC (●).

- Во время использования функции [Pre-Recording] будут недоступны следующие функции.
- [OVER DUB] (☞ стр.35)

## Rec Monitor

Выберите, нужно ли во время записи выводить аудиосигнал через разъем наушников.

[On]:

Включает функцию монитора записи. Звуковой сигнал выводится через разъем **EAR**.

[Off]:

Отключает эту функцию. Звуковой сигнал через разъем **EAR** не выводится.

- Если внешний динамик подключен во время записи, существует риск возникновения акустической обратной связи. Для мониторинга записи рекомендуется использовать наушники или включить [Rec Monitor] на [Off] пока идет запись.

## Smart Time

Установите автоматическое регулирование времени, чтобы использовать в режиме [SMART].

[10 sec.] [30 sec.] [1 min.]:

Установите время для автоматической регулировки.

[Endless]:

Автоматическая регулировка будет продолжаться до тех пор, пока Вы ее не отключите.

## Metronome

Метроном задает ритм и может быть использован во время записи. Вы также можете установить его, пока запись находится в состоянии паузы. Звук метронома не выходит из динамика.

# Метод настройки меню

## 1 Выберите опции метронома.

[Tempo]: Установите темп метронома.

[Sound]: Установите звук метронома.

[Beat]: Установите такт метронома.

[Volume]: Установите громкость метронома.

## 2 Изменение настроек.

Когда выбран [Tempo]:  
Установите скорость Темпа между [40] и [250].

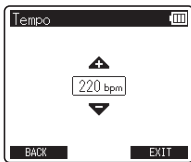

Когда выбран [Sound]:  
Установите [Metronome 1] или [Metronome 2] в качестве типа звука.

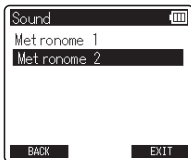

Когда выбран [Beat]:  
Установите шаблон ритма между [0] и [9].

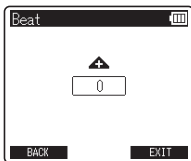

Когда выбран [Volume]:  
Установите громкость между [Volume 1] и [Volume 5].

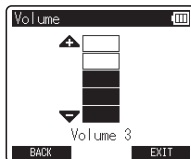

- Чтобы использовать функцию метронома нажмите кнопку **F1 (METRONOME)** во время записи или паузы записи (☞ стр.36).
- Звук метронома будет выходить из гнезда **EAR**. Подсоедините наушники, когда используете метроном.
- Звук метронома не будет записываться.
- Когда [Rec Monitor] установлен на [Off], звук метронома не выходит (☞ стр.68).

### ■ Термины Темпа и проводник к диапазону темпа

LARGO	Широко, очень медленно	♩=40 до 59
LARGHETTO	Довольно широко	♩=60 до 65
ADAGIO	Медленно, спокойно	♩=66 до 75
ANDANTE	Умеренный темп, в характере шага	♩=76 до 107
MODERATO	Умеренно, сдержанно	♩=108 до 119
ALLEGRO	Скорый темп	♩=120 до 167
PRESTO	Быстро	♩=168 до 200
PRESTISSIMO	В высшей степени быстро	♩=201 до 250

# Метод настройки меню

## ▶ Play Menu

### Play Mode

Вы можете выбрать режим воспроизведения, наиболее подходящий типу аудиозаписи.

### Выберите желаемый диапазон воспроизведения

1 Выберите [Play Area].

2 Выберите [File] или [Folder].

**[File]:**

Диктофон остановится после завершения воспроизведения текущего файла.

**[Folder]:**

Диктофон выполнит воспроизведение файлов в текущей папке и остановится после завершения воспроизведения последнего файла.

### Выберите желаемый режим воспроизведения

1 Выберите [Repeat].

2 Выберите [On] или [Off].

**[On]:**

Включает диапазон воспроизведения, чтобы многократно воспроизводить.

**[Off]:**

Отключает функцию повторного воспроизведения.

- В режиме **[File]**, когда воспроизведение достигает конца последнего файла в папке, на экране дисплея в течение 2 секунд мигает **[End]**, и диктофон останавливается на начале последнего файла.
- В режиме **[Folder]**, когда воспроизведение достигает конца последнего файла в папке, на экране дисплея в течение 2 секунд мигает **[End]**, и диктофон останавливается на начале первого файла в папке.
- Для подтверждения настройки нажмите и удерживайте кнопку **F3 (INFO)** на главном экране **[Home]** (стр.23).

### Skip Space

Данная функция позволяет быстро перейти вперед (перемотка вперед) или назад (перемотка назад) на заданную небольшую часть воспроизводимого файла. Эта функция удобна, когда необходимо быстро перейти на другой отрезок воспроизведения или повторно воспроизвести короткие фразы.

1 Выберите [Forward Skip] или [Reverse Skip].

2 Установите интервал пропуска.

Когда выбран **[Forward Skip]:**

**[File Skip] [10 sec.] [30 sec.] [1 min.] [5 min.] [10 min.]**

Когда выбран **[Reverse Skip]:**

**[File Skip] [5 sec.] [10 sec.] [30 sec.] [1 min.] [5 min.]**

## Воспроизведение вперед/назад с пропуском

1 Нажмите кнопку **PLAY (▶)**, чтобы начать воспроизведение.

2 Нажмите кнопку **▶▶** или **◀◀**.

- Диктофон выполнит быстрый переход вперед (перемотка вперед) или быстрый переход назад (перемотка назад) с заданным интервалом и начнет воспроизведение.
- Если в файле имеется индексная или временная пометка или пометка позиции завершения воспроизведения ближе точки окончания установленного шага, диктофон выполнит переход вперед/назад на позицию такой пометки.

## LCD/Sound Menu

### Backlight

По умолчанию подсветка дисплея остается включенной около 10 сек (исходная установка), если на диктофоне нажата кнопка.

**[5 sec.] [10 sec.] [30 sec.] [1 min.]**:

Включает функцию подсветки дисплея.

**[Off]**:

Контрастность дисплея может быть установлена на один из 12 уровней.

### Contrast

Контрастность дисплея может быть установлена на один из 12 уровней.

- Контрастность дисплея может быть установлена на уровень от **[01]** до **[12]**.

### LED

Вы можете настроить диктофон таким образом, чтобы LED индикатор не включался.

**[On]**:

Включает функцию светодиодной индикации.

**[Off]**:

Выключает функцию светодиодной индикации.

# Метод настройки меню

## Beep

Сигналы оповещают о нажатии кнопок и предупреждают об ошибках. Системные звуковые сигналы могут быть отключены.

### [Volume 3]:

Повышение громкости звуковых сигналов.

### [Volume 2]:

Установите звуковой сигнал на нормальную громкость.

### [Volume 1]:

Понижение громкости звуковых сигналов.

### [Off]:

Отключает звуковые сигналы.

## Language(Lang)

Для этого диктофона можно выбрать язык дисплея.

[Čeština] [Danske] [Deutsch] [English] [Español]

[Français] [Italiano] [Nederlandse] [Polski]

[Русский] [Svenska] [简体中文] [繁體中文]:

- Выбираемые языки различаются в зависимости от региона.

## Voice Guide (Только LS-14)

Данная функция обеспечивает голосовые сообщения о рабочих состояниях диктофона.

Смотрите раздел "**Звуковая справка**

[Voice Guide]" (☞ стр.74).

## Device Menu

### Memory Select

Когда в диктофон вставлена карта памяти SD, вы можете выбрать, выполнять ли запись во встроенную память или на карту SD (☞ стр.20).

#### [Internal memory]:

Встроенная память.

#### [SD card]:

Карта SD.

- Чтобы подтвердить носитель записи, нажмите и удерживайте кнопку **F3 (INFO)** на дисплее [**Home**] (☞ стр.23).

### Power Save

Если диктофон остается в режиме STOP более 10 минут (Initial setting) пока он подключен к сети, диктофон входит в режим сна.

[5 min.] [10 min.] [30 min.] [1 hr.]:

Установите продолжительность времени, которая придет, перед тем как диктофон войдет в режим сна.

#### [Off]:

Отключите функцию энергосбережения.

- Если нажата любая кнопка, отсчет пройденного времени запустится еще раз.

### Time & Date

Предварительная установка времени и даты облегчает задачу управления файлами.

Смотрите раздел "**Изменение установки времени и даты** [Time & Date]" (☞ стр.75).



# Метод настройки меню

## USB Settings

Вы можете выбирать класс USB в соответствии с условиями использования.

Смотрите раздел "Изменение класса USB [USB Settings]" (☞ стр.76).

## Reset Settings

Данная функция позволяет выполнить возврат заводских функций к исходным значениям (заводские установки по умолчанию).

**[Start]:**

Возвращает установки к исходным значениям.

**[Cancel]:**

Выполняет возврат в [Device Menu].

- После возврата установок функций в исходное значение, настройки времени и нумерации файлов будут сохранены без изменения в их исходное состояние.

## Установки меню после сброса (исходные установки)

### ☑ Rec Menu:

[Mic Gain]	[Mid]
[Limiter]	[Off]
[Rec Format]	
[PCM]	[44.1kHz/16bit]
[Low Cut Filter]	[Off]
[Plug-in Power]	[On]
[Mic Select]*	[Central Mic ON]
[Pre-Recording]	[Off]
[Rec Monitor]	[On]
[Smart Time]	[30 sec.]
[Metronome]	
[Temp]	[120]
[Sound]	[Metronome 1]
[Beat]	[0]
[Volume]	[Volume 3]

### ☑ Play Menu:

[Play Mode]	
[Play Area]	[File]
[Repeat]	[Off]
[Skip Space]	
[Forward Skip]	[File Skip]
[Reverse Skip]	[File Skip]

### ☑ LCD/Sound Menu:

[Backlight]	[10 sec.]
[Contrast]	[Level 06]
[LED]	[On]
[Beep]	[Volume 2]
[Language(Lang)]	[English]
[Voice Guide]*	
[On/Off]	[On]
[Speed]	[Speed 3]
[Volume]	[Volume 3]

### ☑ Device Menu:

[Memory Select]	[Internal memory]
[Power Save]	[10 min.]
[USB Settings]	
[USB Connection]	[PC]
[USB Class]	[Storage]

\* Только LS-14.

## Format

При форматировании диктофона все сохраненные данные, включая заблокированные и помеченные как только для чтения файлы, будут удалены.

Смотрите раздел "Форматирование диктофона [Format]" (☞ стр.78).

## Memory Info.

Оставшаяся емкость для записи и общая емкость носителя записи может отображаться на экране меню.

- Диктофон использует некоторое количество памяти для управления файлами. Поэтому отображаемая оставшаяся емкость памяти меньше, чем общая емкость. Это не является неисправностью.

## System Info.

Вы можете ознакомиться с системной информацией диктофона на экране меню. На дисплее отображается [Model] (наименование модели), [Version] (версия системы) и [Serial No.] (серийный номер).

## Звуковая справка [Voice Guide] (Только LS-14)

Данная функция обеспечивает голосовые сообщения о рабочих состояниях диктофона. Настройте скорость и уровень громкости сообщений голосовой справки.

### 1 Выберите опцию [Voice Guide] из списка [LCD/Sound Menu].

- Подробная информация о входе в настройки меню находится в разделе "Метод настройки меню" (стр.64).

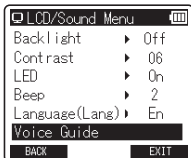

### 2 Нажмите кнопку + или -, чтобы выбрать пункт, который Вы хотите установить.

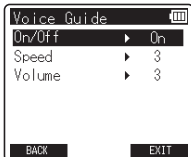

- Выберите пункты, которые Вы желаете установить, из настроек [On/Off], [Speed], и [Volume].

### 3 Нажмите кнопку OK, чтобы перейти к соответствующей установке.

### ■ Установка [On/Off]:

- 1 Нажатием кнопки + или - выберите [On] или [Off].  
[On]: Звуковая справка будет воспроизводиться.  
[Off]: Звуковая справка будет отключена.
- 2 Нажмите кнопку OK для выхода из выбора [On/Off].

### ■ Установка [Speed]:

- 1 Нажатием кнопки + или - выберите [Speed 5], [Speed 4], [Speed 3], [Speed 2], или [Speed 1].
- 2 Нажмите кнопку OK, чтобы выйти из экрана выбора [Speed].

### ■ Установка [Volume]:

- 1 Нажатием кнопки + или - выберите [Volume 5], [Volume 4], [Volume 3], [Volume 2], или [Volume 1].
- 2 Нажмите кнопку OK, чтобы выйти из экрана выбора [Volume].

### 4 Закройте меню нажав кнопку F3 (EXIT).

#### Примечания

- Начальная/Завершающая настройки, при включении и выключении питания On/Off (стр.16), могут быть отменены настройкой голосовой справки на [Off].
- Установите громкость Начальной/Завершающей настройки в настройке голосовой справки [Volume].
- Настройка [Speed] в параметрах [Voice Guide] отключена во время воспроизведения файла.

## Изменение установки времени и даты [Time & Date]

Если настройки текущего времени и даты неправильны, выполните настройку в соответствии с процедурой, описанной ниже.

### 1 Выберите опцию [Time & Date] из списка [Device Menu].

- Подробная информация о входе в настройки меню находится в разделе **“Метод настройки меню”** (стр.64).
- На дисплее мигает **“Hour”**, указывая на то, что начат процесс установки времени и даты.

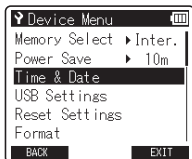

### 2 Нажмите кнопку ►► или ◀◀ чтобы выбрать нужную позицию.

- Выбирайте **“Hour”**, **“Minute”**, **“Year”**, **“Month”** или **“Day”** передвигая мигающее поле.

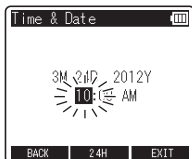

### 3 Для изменения значений нажмите кнопку + или -.

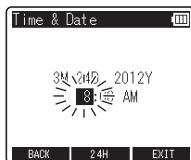

- Чтобы выбрать следующую позицию, выполняйте те же шаги, нажимая кнопку ►► или ◀◀, для изменения значений нажмите кнопку + или -.

### 4 Нажмите кнопку ОК для подтверждения установки.

- Часы начнут показывать с установленных даты и времени. Нажмите кнопку **ОК** для начала отсчета времени.

### 5 Закройте меню нажав кнопку F3 (EXIT).

## Изменение класса USB [USB Settings]

Вы можете выбрать [PC] для подключения диктофона к ПК, чтобы отправлять и получать файлы или [AC adapter] для подключения его к адаптеру Пер.тока (A514) (продается отдельно). Также можно подключить USB между [Composite] и [Storage] для удобства использования.

5

Метод настройки меню

### 1 Выберите опцию [USB Settings] из списка [Device Menu].

- Подробная информация о входе в настройки меню находится в разделе "Метод настройки меню" (см. стр.64).

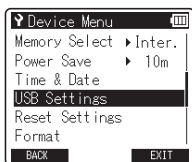

### 2 Нажатием кнопки + или – выберите позицию [USB Connection] или [USB Class].

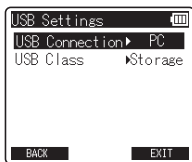

#### [USB Connection]:

Установка для подключения к ПК.

#### [USB Class]:

Установка класса USB.

### 3 Нажмите кнопку OK.

### 4 Нажимайте кнопку + или – для изменения установки.

#### ■ Когда выбран [USB Connection]:

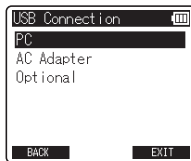

#### [PC]:

Установка для осуществления связи диктофона с ПК и использования его в качестве внешнего носителя памяти или композитного устройства. Соединение обеспечивается для класса хранения и композитного класса.

#### [AC Adapter]:

Эта установка доступна только, когда диктофон получает питание от USB или адаптера Пер.тока (A514) (продается отдельно).

#### [Optional]:

Установки способа соединения подтверждаются при каждом соединении с портом USB.

## Метод настройки меню

### ■ Когда выбран [USB Class]:

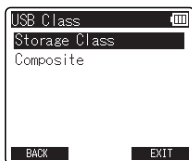

#### [Storage Class]:

Распознается в качестве внешнего носителя памяти для ПК.

#### [Composite]:

Устанавливается при имеющемся соединении к ПК и используется в качестве внешнего носителя памяти, колонок USB или микрофона.

**5** Нажмите кнопку **OK** для подтверждения установки.

---

**6** Закройте меню нажав кнопку **F3 (EXIT)**.

---

### Примечания

- При первом подключении диктофона к компьютеру в качестве внешнего носителя памяти на компьютер будет автоматически установлен драйвер для диктофона.
- Если в настройках [**USB Connection**] выбрано [**AC Adapter**], то компьютер не сможет распознать диктофон в качестве внешнего носителя.
- Если компьютер не распознает диктофон в качестве внешнего носителя памяти, измените установку параметра [**USB Class**] на [**Storage Class**].

## Форматирование диктофона [Format]

В случае выполнения форматирования диктофона все файлы будут удалены и все установки функций будут изменены на значения по умолчанию, за исключением установок даты и времени. Перед выполнением форматирования диктофона передайте все важные файлы на компьютер.

5

Метод настройки меню

### 1 Выберите опцию [Format] из списка [Device Menu].

- Подробная информация о входе в настройки меню находится в разделе "Метод настройки меню" (стр.64).

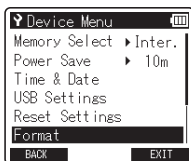

### 2 Нажмите кнопку + или -, чтобы выбрать носитель записи, который нужно отформатировать.

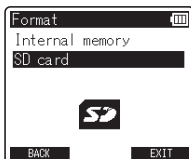

### 3 Нажмите кнопку OK.

### 4 Нажатием кнопки + выберите позицию [Start].

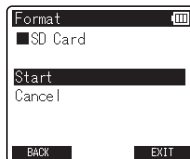

### 5 Нажмите кнопку OK.

- После отображения сообщения [All data will be erased] в течение двух секунд появятся опции [Start] и [Cancel].

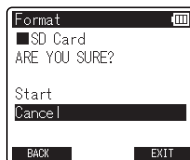

### 6 Нажмите кнопку + еще раз для выбора позиции [Start].

## 7 Нажмите кнопку ОК.

- Начнется форматирование и на дисплее будет мигать **[Formatting!]**.
- После окончания форматирования появится сообщение **[Format done]**.

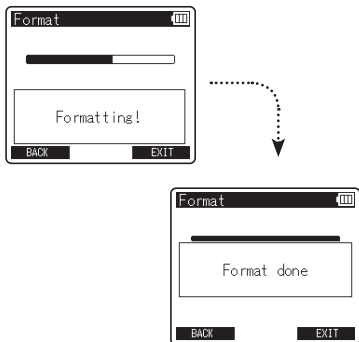

### Примечания

- Никогда не форматировать диктофон с персонального компьютера.
- Если диктофон форматировается, то все записанное содержание, включая заблокированные файлы и файлы только для считывания, стираются.
- Для возврата настроек функций в их исходные установки используйте **[Reset Settings]** (☞ стр.73).

- Если карта памяти SD защищена от записи, будет отображаться **[SD Card Locked]**. Если Вы хотите отформатировать карту, освободите её от защиты от записи (☞ стр.21).
- Когда в диктофон вставлена карта памяти SD, обязательно проверьте, какой выбран носитель записи: **[Internal memory]** или **[SD card]**, чтобы не допустить ошибки (☞ стр.23, стр.72).
- Замените батарейку на новую, чтобы быть уверенным, что она не разрядится во время форматирования. В дополнение, для завершения форматирования может понадобиться более 10 секунд.  
Никогда не выполняйте нижеследующих операций во время форматирования, так как такие операции могут повредить данные.
  - 1 Отсоединение Адаптера Пер.тока во время форматирования.
  - 2 Удаление батарейки во время форматирования.
  - 3 Удаление карты SD во время форматирования, когда **[SD card]** выбрана в качестве носителя записи.
- Форматирование диктофона выполняется в режиме Быстрое форматирование. При форматировании карты SD стирается только информация о размещении файлов, а сами данные на карте SD полностью не стираются. Для предотвращения утечки информации с SD карт, будьте предельно осторожны при передаче их другим лицам или выбрасывании. Мы рекомендуем уничтожить карту SD, когда Вы её удаляете.

## Использование функции настройки

Вы можете использовать функцию хроматической настройки записи, чтобы настроить музыкальные инструменты. Разница между опорным тоном и входящим звуком измеряется и отображается на экране.

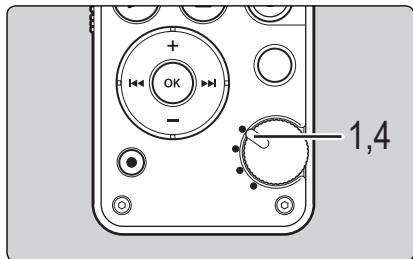

**1** Переключите Дисковый Режим к положению [Ψ].



**2** Выполняйте настройку, воспроизводя отдельный звук на музыкальном инструменте.

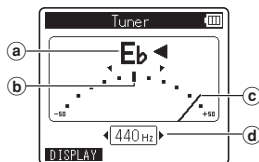

- a** Название ноты, наиболее близкой входящему звуку
  - b** Заданная позиция указанная опорным тоном
  - c** Указатель настройки
  - d** Значение калибровки
- Отображается название ноты, наиболее близкой распознанному звуку.
  - Нажмите кнопку **F1 (DISPLAY)** чтобы переключить тип визуализации между типом формы сигнала и типом измерителя.
  - Тип формы сигнала применяется для практики духовых инструментов, потому что он визуально показывает тоновый интервал.



## Использование функции настройки

- 3 Настраивайте, следя за индикатором настройки и указателем.

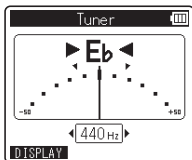

- Настраивайте таким образом, чтобы индикатор настройки указывал на центральную позицию на шкале.
- Световые индикаторы LED включаются, так как прибор начинает настраиваться. Когда прибор настраивается, полоса будет находиться в центре измерителя, а левый и правый световые индикаторы будут включаться одновременно. Подсветка обеспечивает комфортную работу даже при низком освещении.
- Чтобы изменить калибровку опорного значения, нажмите кнопку ►► или ◀◀, чтобы выбрать частоту. Частота опорного тона А может быть отрегулирована расширением 1 Гц в диапазоне 435 Гц до 445 Гц.

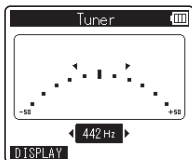

- 4 Переключите Диск выбора режимов в другое положение чем [Ψ], чтобы выйти из режима настройки.

# Управление файлами на Вашем персональном компьютере

При подсоединении диктофона к компьютеру, он может выполнять следующие операции:

- Вы можете переносить файлы с компьютера и воспроизводить их.
- Этот диктофон совместим с файлами MP3 и WAV.
- Этот диктофон также может быть использован в качестве внешней памяти для компьютера, сохраняя данные с компьютера и считывая её обратно (☞ стр.88).

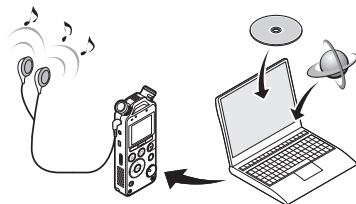

7

## Операционная среда

### Windows

**Операционная система:**

Microsoft Windows XP/Vista/7/8 (Стандартная установка)

**Совместимость с персональным компьютером:**

Персональный компьютер под управлением Windows, в котором имеется более одного свободного порта USB

### Macintosh

**Операционная система:**

Mac OS X 10.4.11 - 10.8 (Стандартная установка)

**Совместимость с персональным компьютером:**

Персональный компьютер Apple Macintosh, в котором имеется более одного свободного порта USB

### Примечания

- Приведенные требования являются операционной средой, необходимой для сохранения файлов, записанных с помощью диктофона, на ПК через USB соединение.
- Услуги сервисной поддержки не оказываются, если ПО на вашем компьютере было обновлено с Windows 95/98/ME/2000 до Windows XP/Vista/7/8.
- Некорректная работа диктофона на компьютерах самостоятельной сборки не является гарантийным случаем.

### Меры предосторожности при использовании диктофона, подсоединенного к персональному компьютеру

- Когда Вы загружаете файл с диктофона или на диктофон, не отсоединяйте USB-кабель, даже если на экране отображается сообщение, разрешающее сделать это. Данные все еще передаются, пока мигает индикатор сигнала **PEAK**. При отсоединении USB-кабеля следуйте инструкциям в режиме онлайн [стр.85](#). Если USB-кабель отсоединить до того, как диктофон завершит работу, перенос данных может не осуществиться.
- Не форматируйте диктофон на персональном компьютере. На компьютере невозможно провести инициализацию успешно. Что касается инициализации, следуйте инструкциям **[Format]** диктофона ([стр.78](#)).
- Если для перемещения папок или файлов на диктофоне или для их переименования используется диспетчер файлов операционных систем Windows или Macintosh, то порядок файлов может измениться, или диктофон не сможет их распознать.
- Данные можно переносить в диктофон и из него, несмотря на то, что диктофон распознается операционной системой ПК с атрибутом "Только чтение".
- Поскольку шум может оказывать вредное воздействие на электронные устройства, находящиеся возле диктофона, то отключайте внешний микрофон и наушники, когда вы подключаете диктофон к компьютеру.

## Подсоединение к компьютеру

- 1 Загрузите персональный компьютер.
- 2 Подключите кабель USB к порту USB персонального компьютера.

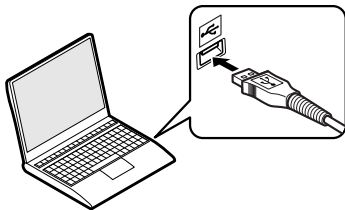

- 3 Пока диктофон находится в режиме STOP или выключен, подключите USB кабель к соединительной клемме диктофона.

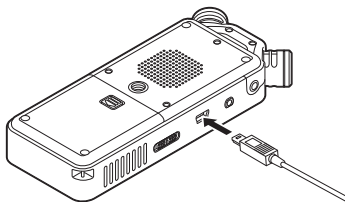

- При подключенном кабеле USB на диктофоне будет отображаться индикация **[Remote (Storage)]**.
- Диктофон не установит соединение с компьютером, если в настройках подключения USB выбрана функция **[AC Adapter]**. Выберите функцию **[PC]** в настройках подключения USB (☞ стр.76).

### Windows:

Когда вы подключили диктофон к ПК с ОС Windows, и открываете папку **[Мой компьютер]**, то он будет распознаваться в ней как диск с наименованием этого изделия. Вставка карты SD позволит Вам использовать его в качестве **[Съемный Диск]**.

### Macintosh:

Когда вы подключаете диктофон к Mac OS, то он будет распознаваться на рабочем столе как диск с наименованием этого изделия. Если вставлена карта SD, то на экране будет отображаться, **[Untitled]**.

### Примечания

- Информация о USB-порте или USB-хабе компьютера содержится в инструкции к компьютеру.
- Обязательно вставляйте штекер USB до упора во избежание сбоев в работе диктофона.
- При подключении диктофона через концентратор USB, работа может быть нестабильной. В таком случае откажитесь от использования концентратора USB.
- В качестве соединительного USB-кабеля всегда следует использовать прилагаемый специальный кабель. При использовании кабелей других фирм возможны проблемы. Также не следует подсоединять этот специальный кабель к изделиям других фирм.

## Отсоединение от компьютера

### Windows

- 1 Нажмите на пиктограмму  в панели задач в нижнем правом углу экрана. Нажмите **[Безопасное извлечение Запоминающее устройство для USB]**.



- Буква диска будет отличаться в зависимости от используемого компьютера.
- Когда откроется окно безопасного удаления оборудования, закройте его.

- 2 Прежде чем отсоединить кабель USB, удостоверьтесь в том, что индикатор сигнала **PEAK** диктофона погас.

### Macintosh

- 1 Перетащите значок дискового привода данного диктофона, который отображается на рабочем столе, в корзину.

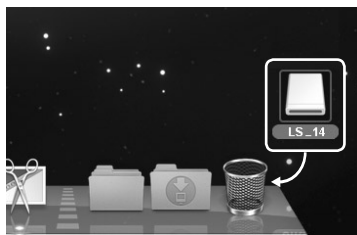

- 2 Прежде чем отсоединить кабель USB, удостоверьтесь в том, что индикатор сигнала **PEAK** диктофона погас.

### Примечание

- НИКОГДА не отсоединяйте кабель USB, если индикатор сигнала **PEAK** мигает красным. Это может уничтожить данные.

# Перенос голосовых файлов в компьютер

Четыре папки диктофона отобразятся как **[RECORDER]**, **[01]**, **[02]** и **[03]**, когда диктофон подключится к ПК. Скопируйте их в папку по вашему выбору на ваш компьютер.

## Windows

**1** Подключите диктофон к вашему ПК (☞ стр.84).

---

**2** Откройте окно Проводника.

---

- Когда вы подключили диктофон к ПК с ОС Windows, и открываете папку **[Мой компьютер]**, то он будет распознаваться в ней как диск с наименованием этого изделия. Если вы вставите карту SD, она распознается как **[Съемный диск]**.

**3** Откройте папку с названием изделия.

---

**4** Скопируйте данные.

---

**5** Отсоедините диктофон от компьютера (☞ стр.85).

---

## Macintosh

**1** Подключите диктофон к вашему ПК (☞ стр.84).

---

- Когда вы подключаете диктофон к Mac OS, то он будет распознаваться на рабочем столе как диск с наименованием этого изделия. Если вставлена карта SD, то на экране будет отображаться, **[Untitled]**.

**2** Дважды щелкните по значку с названием изделия на рабочем столе.

---

**3** Скопируйте данные.

---

**4** Отсоедините диктофон от компьютера (☞ стр.85).

---

## Примечание

- Во время передачи данных на дисплее отображается **[Busy]**, а индикатор сигнала **PEAK** мигает. НИКОГДА не отсоединяйте кабель USB, если индикатор сигнала **PEAK** мигает красным. Это может уничтожить данные.

# Перенос голосовых файлов в компьютер

## Имена приводов и имена папок, когда подключен персональный компьютер

### Встроенная память

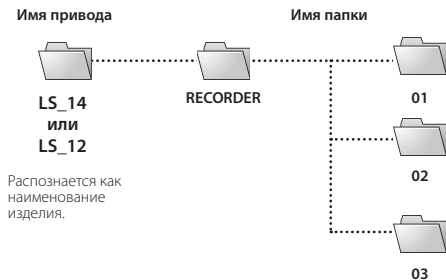

### Карта SD

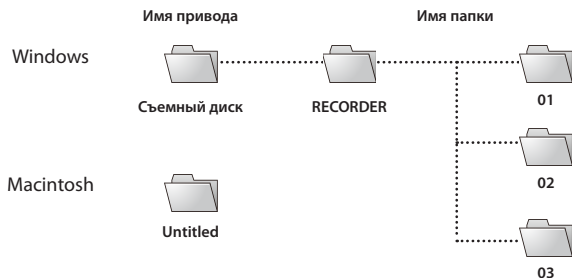

# Использование в качестве внешней памяти ПК

Когда диктофон подсоединен к компьютеру, Вы можете загружать данные из памяти диктофона в компьютер и пересылать данные из компьютера в память диктофона.

## Windows

1 Подключите диктофон к вашему ПК (☞ стр.84).

---

2 Откройте окно Проводника.

---

- Когда вы открываете [Мой компьютер], диктофон отображается как диск с именем, совпадающим с названием изделия.

3 Откройте папку с названием изделия.

---

4 Скопируйте данные.

---

5 Отсоедините диктофон от компьютера (☞ стр.85).

---

## Macintosh

1 Подключите диктофон к вашему ПК (☞ стр.84).

---

- Когда вы подключаете диктофон к Mac OS, то он будет распознаваться на рабочем столе как диск с наименованием этого изделия.

2 Дважды щелкните по значку с названием изделия на рабочем столе.

---

3 Скопируйте данные.

---

4 Отсоедините диктофон от компьютера (☞ стр.85).

---

7

Использование в качестве внешней памяти ПК

RU

## Примечание

- Во время передачи данных на дисплее отображается [Busy], а индикатор сигнала **PEAK** мигает. НИКОГДА не отсоединяйте кабель USB, если индикатор сигнала **PEAK** мигает красным. Это может уничтожить данные.



# Прочая информация

## Список оповещающих сообщений

Сообщение	Значение	Объяснение	Действие
[Battery low]	Низкий заряд батареек.	Заряд батареек становится низким.	Замените батарейки на новые (☞ стр.15).
[File locked]	Защита от удаления	Была попытка удаления защищенного файла.	Снимите защиту файла (☞ стр.51).
[No more can be set]	Индексные пометки исчерпаны.	В файле максимальное количество индексных пометок – 99.	Удалите ненужные индексные пометки (☞ стр.45).
	Временные пометки исчерпаны.	В файле максимальное количество временных пометок – 99.	Удалите ненужные индексные пометки (☞ стр.45).
[Folder full]	Папка заполнена.	Папка полностью заполнена (максимум 999 файлов).	Переместите или удалите ненужные файлы (☞ стр.48, стр.61).
[Memory error]	Ошибка встроенной памяти.	Ошибка во встроенной памяти.	Это неисправность. Обратитесь в магазин, где был приобретен диктофон, или в сервисный центр Olympus для починки (☞ стр.99).
[Card error]	Ошибка карты памяти.	В карте памяти SD включена защита от записи.	Выньте карту SD и затем вставьте ее снова (☞ стр.20).
[Illegally copied file]	Незаконно скопированный файл.	—————	Удалите файл (☞ стр.61).
[Memory full]	Нет свободной памяти.	Нет свободного места во встроенной памяти.	Удалите ненужные файлы (☞ стр.61).
[SD Card Locked]	Карта памяти заблокирована.	Карта SD защищена от записи.	Освободите карту SD от защиты от записи, и затем, снова попробуйте (☞ стр.21).
[No file]	Нет файла.	В папке не обнаружено файлов.	Выберите другую папку (☞ стр.25).

## Список оповещающих сообщений

Сообщение	Значение	Объяснение	Действие
[Format error]	Ошибка форматирования.	Была ошибка при форматировании памяти диктофона.	Повторите форматирование памяти (☞ стр.78).
[Can't create the system file. Connect to PC and erase unnecessary file]	Невозможно создать системный файл для управления.	Невозможно создать системный файл для управления.	Системный файл для управления не может быть создан из-за нехватки объема свободной памяти.
[Cannot play this file]	Файл не может быть воспроизведен.	Несовместимый формат.	Пожалуйста удостоверьтесь в том, что файл может быть воспроизведен с помощью данного диктофона (☞ стр.43).
[Select a file]	Файл не выбран.	Файл не выбран.	Пожалуйста выберите файл, прежде чем проводить операцию (☞ стр.25).
[Same folder. Can't be moved (copied)]	Невозможно переместить (копировать) папку.	Попытка переместить (копировать) файл в одну и ту же папку.	Пожалуйста выберите другую папку.
[Some files can't be moved (copied)]	Невозможно переместить (копировать) файл.	Файл с таким именем уже существует в папке назначения для операции перемещения или копирования.	Пожалуйста выберите другой файл.
[This file can't be divided]	Файл не может быть разделен.	Попытка разделить записанный с помощью диктофона файл в формате, отличном от форматов MP3 и PCM.	Пожалуйста выберите другой файл.

# Устранение возможных неполадок

Симптом	Возможная причина	Действие
На дисплее ничего не появляется	Батарейки неправильно вставлены.	Проверьте полярность установки батареек ⊕ и ⊖ (☞ стр.15).
	Заряд батареек становится низким.	Замените батарейки на новые (☞ стр.15).
	Выключено питание.	Включите питание (☞ стр.16).
Диктофон не работает	Заряд батареек становится низким.	Замените батарейки на новые (☞ стр.15).
	Батарейки разрядились.	Замените батарейки на новые (☞ стр.16).
	Диктофон в режиме HOLD.	Выведите диктофон из состояния HOLD (☞ стр.17).
Запись не производится	Осталось мало свободной памяти.	Удалите ненужные файлы (☞ стр.61).
	Уже используется максимально допустимое количество файлов.	Удалите ненужные файлы (☞ стр.48, стр.61).
Неспособен записывать через внешний микрофон	К входу <b>LINE IN</b> подключено внешнее устройство.	Отключите соединительный провод от диктофона.
	Внешний микрофон, который должен питаться от разъема, подключен, но <b>[Plug-in Power]</b> установлен на <b>[Off]</b> .	Установите <b>[Plug-in Power]</b> на <b>[On]</b> когда внешний микрофон, который должен подключаться через разъем, подключен (☞ стр.67).
При воспроизведении не слышен звук	Подсоединены наушники.	Отсоедините наушники, чтобы использовать встроенный динамик.
	Громкость звука установлена на <b>[00]</b> .	Отрегулируйте громкость звука (☞ стр.40).
Уровень записи очень низкий	Уровень записи не отрегулирован.	Отрегулируйте уровень записи и попробуйте записать снова (☞ стр.31).
	Чувствительность записи слишком низкая.	Отрегулируйте уровень записи <b>[Mic Gain]</b> на <b>[Hi]</b> или <b>[Mid]</b> и попробуйте записать снова (☞ стр.66).
	Это может быть вызвано тем, что выходной уровень подключенных внешних устройств слишком низок.	Отрегулируйте выходной уровень подключенных устройств.

## Устранение возможных неполадок

Симптом	Возможная причина	Действие
Уровень записи слишком высок	Уровень записи не отрегулирован.	Отрегулируйте уровень записи и попробуйте записать снова (☞ стр.31).
	Вероятно, это может быть вызвано тем, что уровень записи и выходной уровень подключенных внешних устройств слишком высок.	Если не удается получить чистую запись даже после регулировки уровня записи, отрегулируйте выходной уровень подключенных устройств (☞ стр.31).
Голосовые файлы не записываются в режиме стерео	Подключаемый внешний микрофон является монофоническим.	При записи через подключенный внешний монофонический микрофон звук записывается только в левом канале.
	[Rec Format] установлен в режим монофонической записи.	Установите [Rec Format] в режим стереозаписи (☞ стр.66).
Невозможно найти записанный файл	Неправильный носитель данных или папка	Выполните переключение на правильный носитель данных или папку (☞ стр.25).
При воспроизведении слышен шум	Во время записи диктофон встряхивался.	—————
	Во время записи или воспроизведения диктофон находился вблизи мобильного телефона или источника флуоресцентного света.	Переместите диктофон.
	Установки подсоединенного внешнего микрофона не соответствуют таковым в диктофоне.	Когда микрофон, которому нет необходимости питаться от разъема подключен, включите настройку [Plug-in Power] на [Off] (☞ стр.67).
Из наушников не слышно никакого звука мониторинга записи	Параметр [Rec Monitor] имеет значение [Off].	Включите [Rec Monitor], установив [On] (☞ стр.68).
Невозможно удалить файл	Файл защищен от удаления.	Снимите защиту с файла (☞ стр.51).
	Файл предназначен только для чтения.	Разблокируйте файл или снимите с файла защиту от записи с помощью компьютера

## Устранение возможных неполадок

Симптом	Возможная причина	Действие
Монитор записи издает шум	Возникла акустическая обратная связь.	Если усилители встроенного микрофона используются для мониторинга записи, существует риск возникновения обратной акустической связи, пока идет запись. Рекомендуется использовать наушники, чтобы контролировать запись или включить <b>[Rec Monitor]</b> на <b>[Off]</b> перед началом записи (☞ стр.68).
		Примите меры, например, переместив наушники подальше от микрофона, не направляйте микрофон на наушники, снизьте громкость монитора записи и т.д.
Не может записывать, используя наложение	Выбранный для воспроизведения файл не является файлом формата <b>[PCM 44.1kHz/16bit]</b> .	Выберите для воспроизведения файл форматом <b>[PCM 44.1kHz/16bit]</b> (☞ стр.25, стр.60).
	<b>[Rec Format]</b> не установлен на <b>[PCM 44.1kHz/16bit]</b> .	Установите <b>[Rec Format]</b> на <b>[PCM 44.1kHz/16bit]</b> (☞ стр.66).
Не удается создать индексные метки или временные метки	Достигнуто максимальное число пометок.	Удалите ненужные метки (☞ стр.45).
	Файл защищен от удаления.	Снимите защиту с файла (☞ стр.51).
	Файл предназначен только для чтения.	Разблокируйте файл или снимите с файла защиту от записи с помощью компьютера.
Компьютер не может распознать диктофон	Параметр <b>[USB Connection]</b> установлен на <b>[AC Adapter]</b> .	Установите для <b>[USB Connection]</b> значение <b>[PC]</b> (☞ стр.76).

## Аксессуары (опциональные)

Дополнительные аксессуары к цифровому диктофону Olympus могут быть приобретены в Интернет-магазине на сайте производителя. Ассортимент аксессуаров различается для каждой страны.

- **Стерефонический микрофон: ME51S**  
Встроенный стереомикрофон ME51S с мембраной большого диаметра позволяет производить качественную стерео запись.
- **2-канальный микрофон (всенаправленный): ME30W**  
Два монофонических микрофона ME30 поставляются в комплекте с миниатюрным штативом и адаптером для подключения. Эти чрезвычайно чувствительные всенаправленные микрофоны могут питаться от разъема и хорошо подходят для записи музыкального исполнения.
- **Компактный остронаправленный микрофон (однаправленный): ME31**  
Направленный микрофон можно использовать для осуществления записи вне помещений, например для записи пения птиц. Металлический корпус обеспечивает прочность и высокую степень устойчивости устройства.
- **Компактный вариомикрофон (однаправленный): ME32**  
Микрофон оснащен штативом, что очень удобно при осуществлении записи на расстоянии, например, со стола на конференциях или лекциях.
- **Высокочувствительный монофонический микрофон с подавлением шумов (однаправленный): ME52W**  
Этот микрофон используется для записи звуков на расстоянии с понижением влияния окружающих шумов.
- **Микрофон в виде булавки для галстука (всенаправленный): ME15**  
Маленький скрытый микрофон с зажимом для галстука.
- **Устройство приема входящих телефонных звонков: TP8**  
Наушникподобный микрофон вставляется в ухо при телефонном разговоре. Позволяет проводить качественную запись голоса и телефонного разговора.
- **AC адаптер для подключения USB: A514**  
AC адаптер 5VDC для подключения USB.
- **Соединительный шнур: KA333**  
Соединительный шнур со стерео мини разъемами (ø3,5) с обоих концов. Используйте при записи для соединения разъема выхода наушников и разъема входа микрофона. Прилагаются также преобразовательные адаптеры для разъема (PA331/PA231), используемые для моно мини разъема (ø3,5) или моно мини разъема (ø2,5).
- **Соединительный шнур: KA334**  
Этот соединительный шнур имеет стерео мини разъемы (ø3,5) без сопротивлений на обоих концах.
- **Пульт дистанционного управления: RS30W**  
Когда к гнезду **REMOTE** подключен приемник, то функциями записи и остановки диктофона можно управлять с пульта дистанционного управления. Положение приема можно настроить, чтобы диктофон мог работать под различными углами.

## Общие характеристики

### ■ Формат записи:

Linear PCM (Pulse Code Modulation)

MP3 (MPEG-1 Audio Layer3)

### ■ Уровень на входе:

[Mic Gain]:

[Hi] : – 70 dBv

[Mid] : – 50 dBv

[Lo] : – 30 dBv

Гнездо **LINE IN** :

– 6 dBv

### ■ Частота дискретизации:

Формат линейной PCM

96.0 kHz 24 bit	96,0 кГц
88.2 kHz 24 bit	88,2 кГц
48.0 kHz 16 bit	48,0 кГц
44.1 kHz 16 bit	44,1 кГц
44.1 kHz (mono)	44,1 кГц

Формат MP3

320 kbps	44,1 кГц
256 kbps	44,1 кГц
128 kbps	44,1 кГц
64 kbps (mono)	44,1 кГц

### ■ Макс. мощность на выходе:

300 мВт (динамик на 8 Ом)

### ■ Максимальная мощность на выходе головных телефонов:

≤ 150 мВ (в соответствии с EN 50332-2)

### ■ Носитель записи\*:

Встроенная флэш-память:

**LS-14:** 4 Гб

**LS-12:** 2 Гб

Карта SD:

от 2 Гб до 32 Гб

\* Диктофон использует некоторое количество памяти для управления файлами. Поэтому отображаемая оставшаяся емкость памяти меньше, чем общая емкость. Это не является неисправностью.

### ■ Динамик:

Встроенный, круглый, диаметр  $\varnothing$  28 мм

### ■ Встроенный микрофон с акустическим сопротивлением:

130 дБ spl

### ■ Гнездо MIC:

$\varnothing$  3,5 мм, сопротивление 2 кОм

### ■ Гнездо LINE IN:

$\varnothing$  3,5 мм, сопротивление 10 кОм

### ■ EAR jack:

$\varnothing$  3,5 мм, сопротивление 8 Ом или больше

### ■ Требования к питанию:

Батарейки:

Батарейки типа AA (LR06) или Ni-MH аккумуляторы

Внешний источник питания:

АС адаптер для соединения с USB (A514) 5 V

### ■ Размеры:

138,7 мм × 52,5 мм × 23,5 мм  
(без выступающих частей)

### ■ Масса:

170 г (с учетом батареек)

### ■ Рабочая температура:

0°C до 42°C

## Частотные характеристики

- В режиме записи (Гнездо MIC/Гнездо LINE IN):  
Формат линейной PCM

96.0 kHz 24 bit	20 Гц до 44 кГц
88.2 kHz 24 bit	20 Гц до 42 кГц
48.0 kHz 16 bit	20 Гц до 23 кГц
44.1 kHz 16 bit	20 Гц до 21 кГц
44.1 kHz (mono)	20 Гц до 21 кГц

### Формат MP3

320 kbps	20 Гц до 20 кГц
256 kbps	20 Гц до 20 кГц
128 kbps	20 Гц до 17 кГц
64 kbps (mono)	20 Гц до 13 кГц

- В режиме записи (Встроенный микрофон):  
LS-14:

20 Гц до 20 кГц ((Central Mic ON))

60 Гц до 20 кГц ((Central Mic OFF))

### LS-12:

60 Гц до 20 кГц

(Тем не менее, когда запись идет в формате MP3, верхний предел значения частотной характеристики зависит от формата записи.)

- В режиме воспроизведения:

20 Гц до 20 кГц

(Верхний и нижний предел значения частотной характеристики зависит от каждого формата записи.)

## Максимальное время записи на каждый файл

- Максимальная емкость для одного файла составляет прил. 4 GB для MP3 и прил. 2 GB для формата Линейного PCM (WAV).
- Независимо от объема свободной памяти устройства, максимальная длина записываемого файла ограничивается нижеуказанным значением.

- Формат линейной PCM:

96.0 kHz 24 bit	прил. 1 ч.
88.2 kHz 24 bit	прил. 1 ч.
48.0 kHz 16 bit	прил. 3 ч.
44.1 kHz 16 bit	прил. 3 ч. 20 мин.
44.1 kHz (mono)	прил. 6 ч. 40 мин.

- Формат линейной MP3:

320 kbps	прил. 29 ч. 40 мин.
256 kbps	прил. 37 ч. 10 мин.
128 kbps	прил. 74 ч. 30 мин.
64 kbps (mono)	прил. 149 ч.



## Памятка по времени записи

Указанные ниже значения являются приблизительными.

### ■ Формат линейной PCM:

Формат записи	Встроенная память		Карта SD		
	LS-14 (4 ГБ)	LS-12 (2 ГБ)	32 ГБ	16 ГБ	8 ГБ
96.0 kHz 24 bit	1 ч. 35 мин.	40 мин.	14 ч. 30 мин.	7 ч. 15 мин.	3 ч. 35 мин.
88.2 kHz 24 bit	1 ч. 45 мин.	45 мин.	15 ч. 45 мин.	7 ч. 50 мин.	3 ч. 55 мин.
48.0 kHz 16 bit	4 ч. 50 мин.	2 ч. 10 мин.	43 ч. 35 мин.	21 ч. 45 мин.	10 ч. 50 мин.
44.1 kHz 16 bit	5 ч. 15 мин.	2 ч. 20 мин.	47 ч. 25 мин.	23 ч. 40 мин.	11 ч. 45 мин.
44.1 kHz (mono)	10 ч. 35 мин.	4 ч. 40 мин.	94 ч. 55 мин.	47 ч. 20 мин.	23 ч. 35 мин.

### ■ Формат линейной MP3:

Формат записи	Встроенная память		Карта SD		
	LS-14 (4 ГБ)	LS-12 (2 ГБ)	32 ГБ	16 ГБ	8 ГБ
320 kbps	23 ч. 30 мин.	10 ч.	209 ч.	104 ч.	52 ч.
256 kbps	29 ч.	13 ч.	261 ч.	130 ч.	65 ч.
128 kbps	58 ч. 30 мин.	26 ч.	523 ч.	261 ч.	130 ч.
64 kbps (mono)	117 ч.	52 ч.	1,046 ч.	522 ч.	260 ч.

## Примечания

- Чистое время записи может быть меньше, если записано много коротких файлов (Оставшееся время записи и продолжительность записанного файла, которые выводятся на дисплей, являются приблизительными).
- Оставшееся время записи может изменяться в зависимости от имеющейся свободной памяти карты памяти SD.

## Памятка по ресурсу батареек

Указанные ниже значения являются приблизительными.

### ■ В режиме записи (Встроенная флеш-память):

Формат записи		Встроенный микрофон*	
		Щелочные батарейки	
		LS-14 (4 ГБ)	LS-12 (2 ГБ)
Формат линейной PCM	<b>44.1 kHz 16 bit</b>	46 ч.	50 ч.
Формат MP3	<b>320 kbps</b>	42 ч.	46 ч.
	<b>64 kbps (mono)</b>	43 ч.	47 ч.

\* Когда [Mic Select] установлен на [On] (Только LS-14).

### ■ При воспроизведении голосовых файлов :

Формат записи		Встроенный динамик	
		Щелочные батарейки	
Формат линейной PCM	<b>44.1 kHz 16 bit</b>	62 ч.	
Формат MP3	<b>320 kbps</b>	53 ч.	
	<b>64 kbps (mono)</b>	61 ч.	

Формат записи		Воспроизведение через наушники	
		Щелочные батарейки	
Формат линейной PCM	<b>44.1 kHz 16 bit</b>	86 ч.	
Формат MP3	<b>320 kbps</b>	75 ч.	
	<b>64 kbps (mono)</b>	86 ч.	

## Примечания

- Срок службы батареек измерен фирмой Olympus. Он в большой степени зависит от типа используемых батареек и условий эксплуатации.
- Срок службы батарейки может быть сокращен, когда используется карта памяти SD.

## Техническая помощь и обслуживание

Приведенные ниже контактные данные действительны только для решения технических вопросов и помощи относительно диктофонов и программного обеспечения OLYMPUS.

- **Горячая техническая линия для Европы, бесплатный звонок**

Бесплатный телефонный номер: 00800 67 10 83 00

для Австрии, Бельгии, Дании, Финляндии, Франции, Германии, Италии, Люксембурга, Нидерландов, Норвегии, Португалии, Испании, Швеции, Швейцарии, Великобритании.

Платные номера для остальной части Европы

+ 49 180 567 1083

+ 49 40 23773 4899

- **E-mail адрес для пользователей в Европе**

Audio.Support@olympus-europa.com

### Для покупателей в Европе:



Знак «CE» указывает, что данный продукт соответствует европейским требованиям по безопасности, охране здоровья, окружающей среды и защите потребителя.



Этот символ [перечеркнутый мусорный бак на колесиках, Директива ЕС об отходах WEEE, приложение IV] указывает на раздельный сбор мусора для электрического и электронного оборудования в странах ЕС. Пожалуйста, не выбрасывайте это устройство вместе с бытовыми отходами. Пожалуйста, для утилизации данного продукта пользуйтесь действующими в Вашей стране системами возврата и сбора для утилизации. Применимое изделие: LS-14/LS-12



Этот символ [перечеркнутый мусорный бак на колесиках, Директива ЕС об отходах 2006/66/ЕС, приложение II] указывает на раздельный сбор использованных элементов питания в странах ЕС. Пожалуйста, не выбрасывайте элементы питания вместе с бытовыми отходами. Пожалуйста, для утилизации использованных элементов питания пользуйтесь действующими в Вашей стране системами возврата и сбора для утилизации.

# **OLYMPUS®**

---

## **OLYMPUS IMAGING CORP.**

2951 Ishikawa-machi, Hachioji-shi, Tokyo 192-8507, Japan.

Tel. +81 (0)42-642-6162

<http://www.olympus.com>

## **OLYMPUS EUROPA HOLDING GMBH**

(Premises/Goods delivery) H Willi-Bleicher Str. 36, 52353 Düren, Germany.

Tel. +49 (0)40-237730

(Letters) Postfach 10 49 08. 20034 Hamburg, Germany.

<http://www.olympus-europa.com>