

Диктофон-Explay-A71

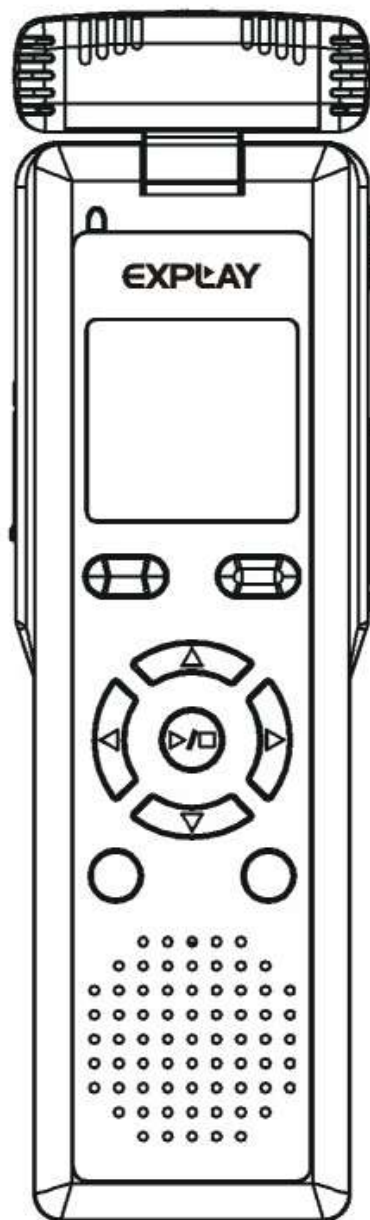

Оглавление

Диктофон-Explay-A71	1
Введение	3
Общий вид	3
Интерфейс дисплея	4
Описание кнопок	5
Установка батареи	6
Включение/выключение	6
Установка время и даты	7
Выбор записывающего микрофона	8
Регулировка громкости	8
Установка качества записи	8
Контроль голоса/обычная запись.....	9
Воспроизведение записи	9
Режим повтора.....	10
Удаление файлов	10
Воспроизведение музыки.....	11
Воспроизведение и запись	12
Редактирование информации	13
Отключение от компьютера.....	16
Загрузка и выгрузка файлов	16
Подключение устройства к телефону	16
Спецификации	17

Введение

Благодарим за приобретение цифрового диктофона Explay.

Чтобы вы как можно быстрее овладели всеми его возможностями, мы предусмотрели полное справочное руководство, знакомящее со способами работы, настройкой плеера, мерами предосторожности и родственными продуктами. Перед использованием этого устройства необходимо внимательно прочитать все соответствующие главы, чтобы как можно лучше его использовать.

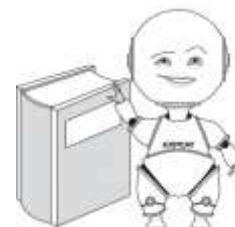

Это руководство было тщательно отредактировано и, по нашему мнению, является правильным и заслуживающим доверия. Но если нам все-таки не удалось полностью избежать ошибок и пропусков, мы приносим свои извинения и будем рады вашим замечаниям и мнениям. Для обновлений версий программного обеспечения и замечаний обращайтесь на сайт www.explay.ru

Производитель оставляет за собой право на внесение изменений в характеристики, внешний вид, комплектацию товара в одностороннем порядке без предварительного уведомления.

Общий вид.

Интерфейс дисплея

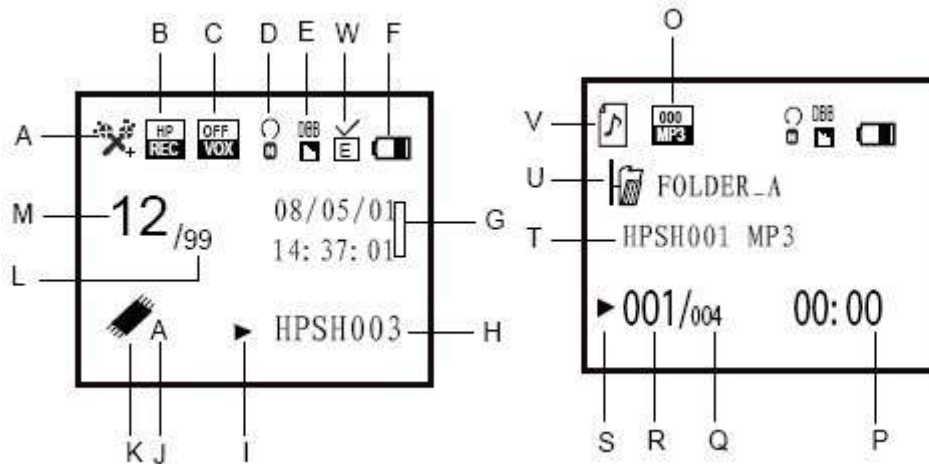

Режим записи

Режим воспроизведения

- A. Режим записи (1микрофон, 2микрофона, внешний микрофон)
- B. Качество записи
- C. Контроль записи голоса (вкл./выкл.)
- D. Режим повтора
- E. Эквалайзер
- F. Заряд батареи
- G. Время и дата
- H. Имя воспроизводимого файла
- I. Режим проигрывания (Воспроизведение, Пауза, Запись)
- J. Имя папки (A/B/C/D)
- K. Место хранения (внутренняя память или карата MicroSD памяти)
- L. Общее количество записей
- M. Номер текущей записи
- O. MP3 битрейт
- P. Время воспроизведения
- Q. Общее количество файлов
- R. Номер текущего воспроизведения
- S. Режим проигрывания (Воспроизведение, Пауза)
- T. Имя воспроизводимого файла
- U. Название директории
- V. Режим воспроизведения
- W. Функция редактирования

Описание кнопок

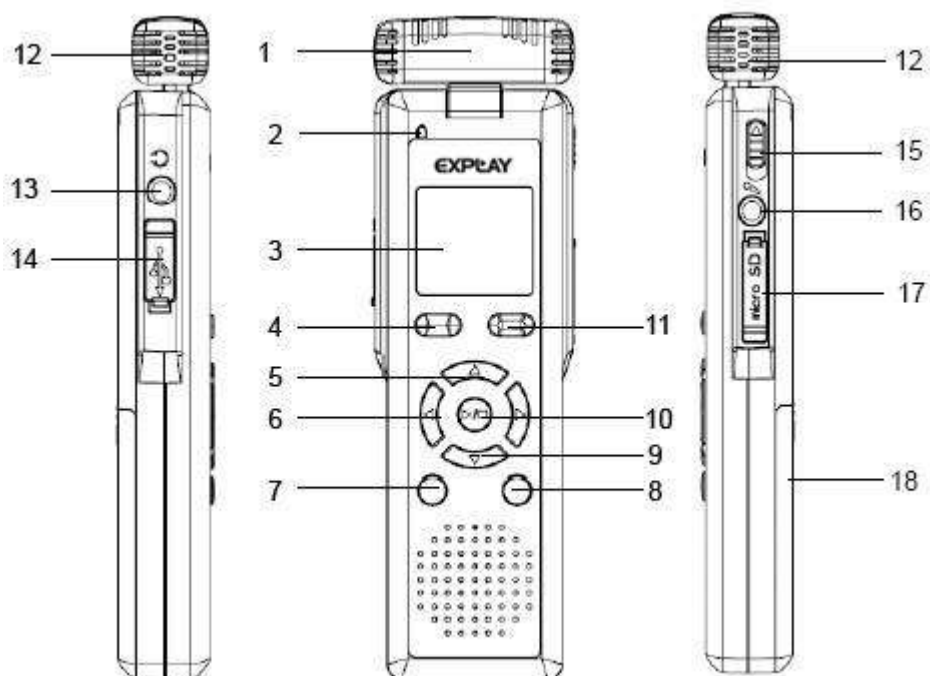

1. Встроенный моно микрофон
2. Индикатор записи
3. Экран
4. Клавиша «меню»
5. Клавиша увеличения громкости/вверх
6. Клавиши «вперёд/назад»
7. Клавиша переключения: режим (запись, воспроизведение)/ папка (A/B/C/D)
8. Клавиша «пауза»
9. Клавиша уменьшения громкости/вниз
10. Клавиша «воспроизвести/стоп»
11. Начать запись/остановить запись
12. Двухканальный встроенный микрофон
13. Гнездо для наушников
14. USB разъём
15. Клавиша блокировки
16. Гнездо для внешнего микрофона
17. Слот для карты MicroSD памяти
18. Крышка аккумулятора

Основные операции

Установка батареи



Примечание: замена батареи не влияет на хранящиеся файлы. При отсутствии питания более чем 1 мин. произойдёт автоматический сброс время, а так же сброс время автоматического отключения.

Включение/выключение

Включение

Выключение

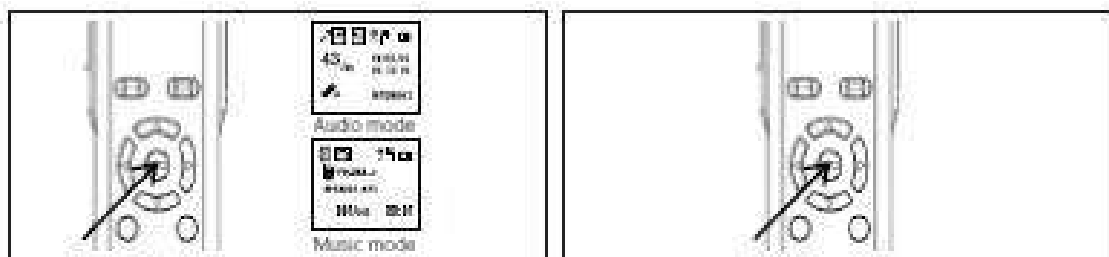

Включение: Нажмите и удерживайте не менее 3-х секунд клавишу воспроизведения, индикатор начнёт мигать, после чего устройство включится.

Выключение: Нажмите и удерживайте не менее 3-х секунд клавишу воспроизведения, устройство начнёт выключаться, после чего экран потухнет.

Установка время и даты

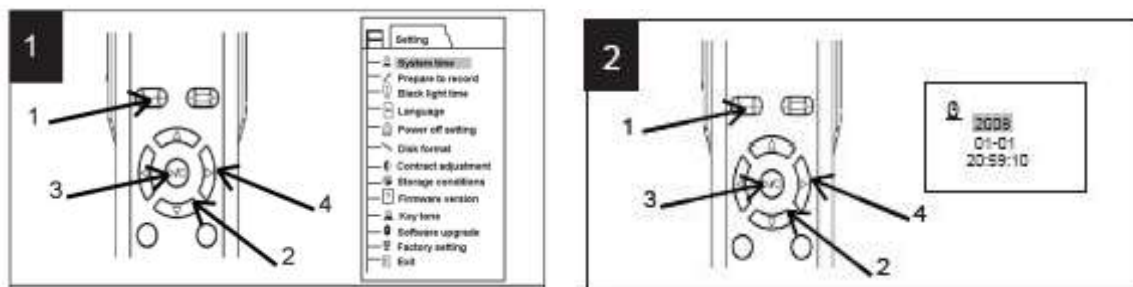

Для входа в настройки системы нажмите и удерживайте не менее 3-х секунд клавишу «меню», далее выбираем строку время системы и нажимаем клавишу воспроизведения.

Нажмите клавиши «вперёд/назад» для перемещения между годом, датой и временем, и «вверх/вниз» для их изменения.

После завершения настройки нажмите клавишу «воспроизвести/стоп» для подтверждения выбора, и повторно нажмите клавишу «воспроизвести/стоп» для выхода в предыдущее меню.

Предупреждение: при извлечении аккумулятора часы перестают работать.

Режимы голоса (записи) и воспроизведения музыки

Выбор записи и качества записи

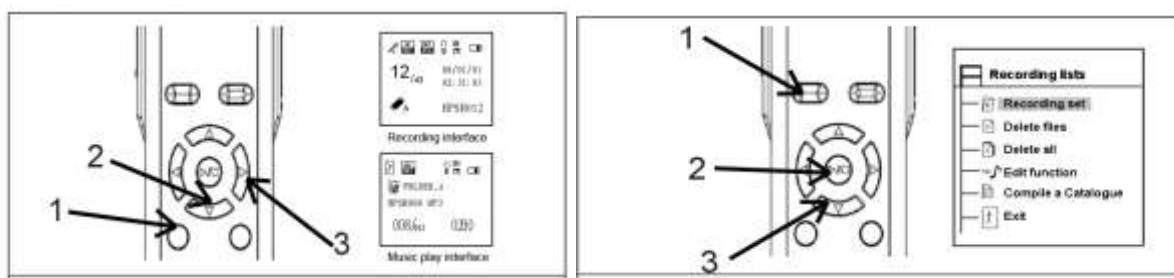

Нажмите и удерживайте кнопку «режим/папка» для переключения между режимами

(голос/музыка).

Режим голоса может записывать, встроенными микрофонами (моно/двухканальный), а также внешним (подключаемым) микрофоном.

Выбор записывающего микрофона.

В режиме записи нажмите клавишу «меню», далее выберите пункт «настройка записи» и «настройка микрофона» для выбора микрофона. По завершению выбора нажмите клавишу «воспроизвести/стоп» для подтверждения выбора.

Регулировка громкости

В режиме записи/музыки нажмите клавиши «вверх/вниз» для увеличения/уменьшения громкости (от 0 до 31)

Установка качества записи

В режиме записи нажмите клавишу «меню», далее выберите пункт «настройка записи» и «качество записи». Вы можете выбрать моно, низкое, среднее и высокое качество.

Выбор места хранения (встроенная память/карта памяти)

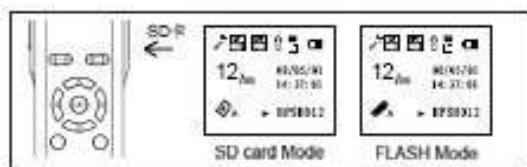

Блокировка клавиатуры.

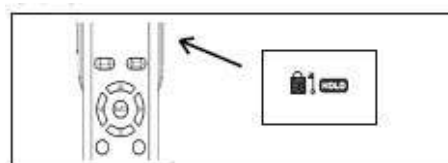

В режиме записи нажмите клавишу «меню», далее выберите пункт «настройка записи» и «сохранить в». Вы можете выбрать встроенную память/карту памяти. Для подтверждения нажмите клавишу «воспроизвести/стоп».

Для блокировки переведите переключатель блокировки вверх (на дисплее появится иконка «Hold»). Для разблокировки передвиньте переключатель вниз.

Выбор каталога

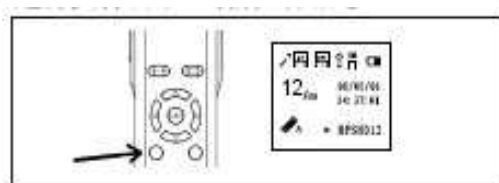

Чувствительность записи

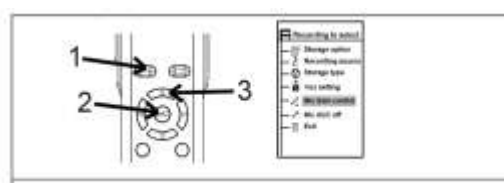

Нажмите клавишу «режим/папка» для выбора каталога (A,B,C,D).

В режиме голоса, предоставлено 4 каталога (A,B,C,D). В общем каталоги могут хранить 396 записей

(99 в каждом каталоге), при переполнении каталога появится надпись «полный каталог». Удаляйте старые файлы, что бы освободить пространство для использования в будущем.

При необходимости вы можете поменять чувствительность записи.

В режиме записи нажмите клавишу «меню» и «настройка записи», далее усиление микрофона вкл./выкл. для подтверждения нажмите клавишу воспроизвести/стоп.

Контроль голоса/обычная запись

Устройство имеет функцию контроля голоса, устройство автоматически включает запись только при распознавании голоса. Для включения/выключения в режиме записи нажмите клавишу «меню» и «настройка записи», далее контроль голоса вкл./выкл. для подтверждения нажмите клавишу воспроизвести/стоп. Обычную запись смотрите далее:

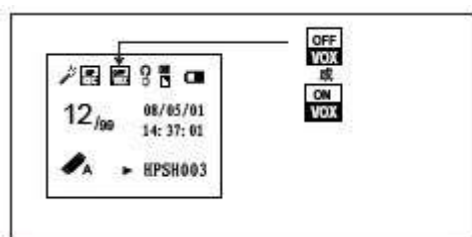

Иконка функции контроля голоса

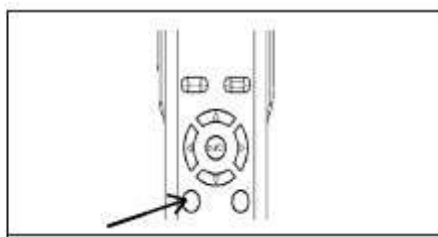

Зажмите кнопку «режим/папка» для входа в меню

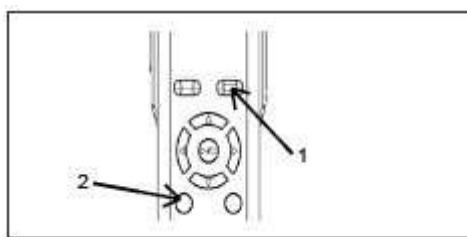

Для записи в режиме голоса нажмите кнопку «запись/стоп» для начала записи, и её же для остановки записи. Во время записи нажмите кнопку «режим/папка» для проверки оставшегося, времени записи.

Примечание :

Автоматический контроль уровня записи может автоматически регулировать размер входного сигнала.

Воспроизведение записи

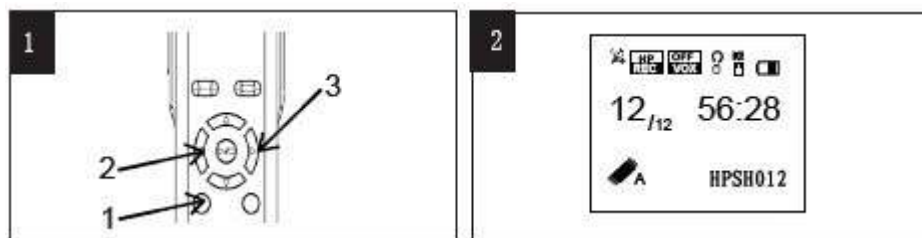

Для воспроизведения записи нажмите клавишу «режим/папка» для выбора нужного каталога. Выберите нужный файл с помощью кнопок «влево/вправо».

Дата, время, а так же общее время записи будут отражены на дисплее.

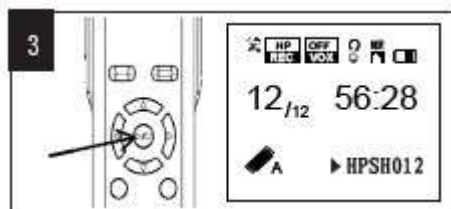

Нажмите клавишу «воспроизвести/стоп» для начала воспроизведения выбранного файла.

Для остановки воспроизведения нажмите клавишу «воспроизвести/стоп», для того чтобы приостановить воспроизведение нажмите клавишу «пауза».

Режим повтора

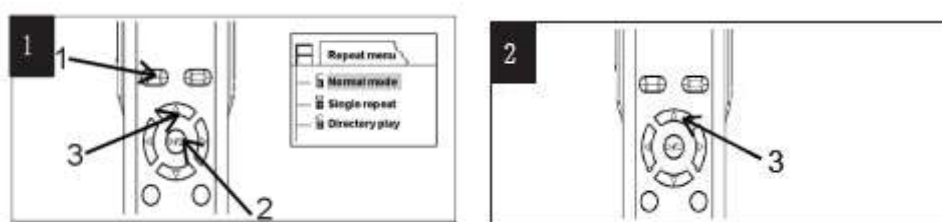

При воспроизведении нажмите клавишу «меню» далее «повтор». Выберите режим кнопками «вверх/вниз» и подтвердите выбор клавишей «воспроизвести/стоп».

Обычный режим: повторное воспроизведение всех файлов.

Повтор одного: повторное воспроизведение одного выбранного файла.

Повтор каталога: повторное воспроизведение выбранного каталога.

Отмена повтора.

После выбора подтвердите его клавишей «воспроизвести/стоп».

Удаление файлов

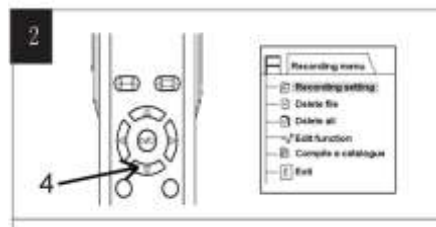
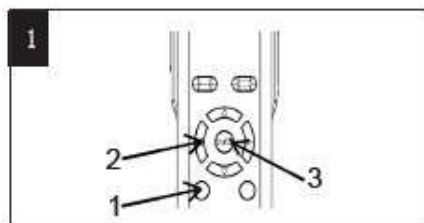

Для удаления записи: в режиме голоса нажмите клавишу «режим/папка» для выбора нужного каталога. Выберите нужный файл с помощью кнопок «влево/вправо», далее нажмите клавишу «меню», выберите пункт «удалить файл» и подтвердите выбор.

Для удаления всех записей: в режиме голоса нажмите клавишу «меню», выберите пункт «удалить все» и подтвердите выбор клавишей «воспроизвести/стоп».

Воспроизведение музыки

Режим воспроизведения: может проигрывать файлы формата MP3 загруженные с PC компьютера.

Воспроизведение MP3 музыки

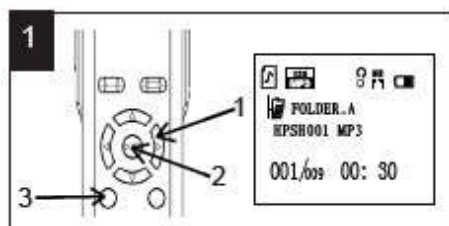

Установить повтор воспроизведения

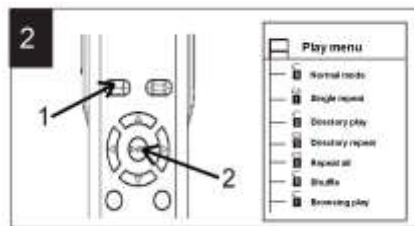

Для воспроизведения записи нажмите клавишу «режим/папка» для выбора нужного каталога. Выберите нужный файл с помощью кнопок «влево/вправо».

Дата, время, а так же общее время записи будут отражены на дисплее.

Нажмите клавишу «воспроизвести/стоп» для начала воспроизведения выбранного файла.

Для остановки воспроизведения нажмите клавишу «воспроизвести/стоп», для того чтобы приостановить воспроизведение нажмите клавишу «пауза».

Установка эквалайзера

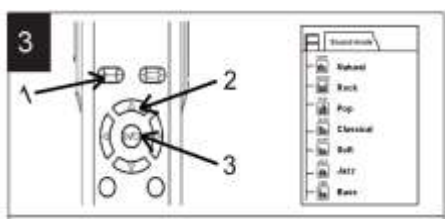

Установка скорости воспроизведения

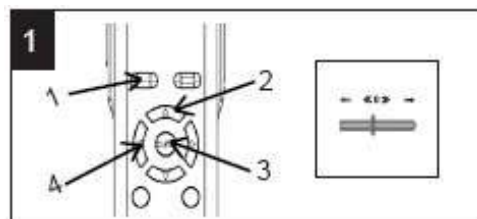

При воспроизведении MP3 нажмите клавишу «меню» и выберите пункт «эквалайзер». Вам предоставлены на выбор следующие эффекты: Нормальный, Рок, Поп, Классический, Мягкий, Джаз, бас.

При воспроизведении МРЗ нажмите клавишу «меню» и выберите пункт «скорость воспроизведения» клавишами «влево/вправо» отрегулируйте значение скорости воспроизведения (от -5 до +5) нажмите клавишу «воспроизвести/стоп» для подтверждения выбора.

Операции высокого уровня

Воспроизведение и запись

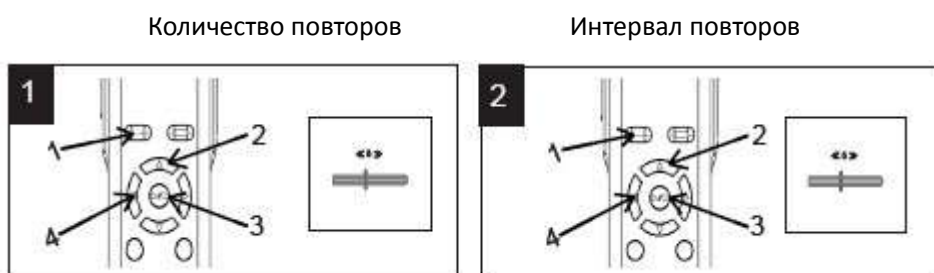

Во время воспроизведения нажмите клавишу «меню» и пункт «повтор А-В». В меню повтора А-В выберите пункт «количество повторов», далее клавишами «влево/вправо» установите нужное вам значение, после чего подтвердите выбор клавишей «воспроизвести/стоп».

Во время воспроизведения нажмите клавишу «меню» и пункт «повтор А-В». В меню повтора А-В выберите пункт «интервал повтора», далее клавишами «влево/вправо» установите нужное вам значение, после чего подтвердите выбор клавишей «воспроизвести/стоп».

Установка А-В повтора

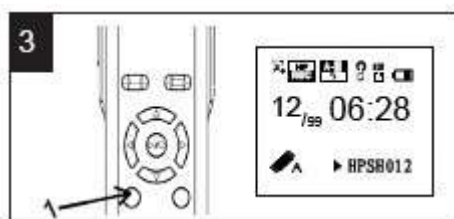

Во время воспроизведения нажмите клавишу «режим/папка» для выбора А (начальная точка повтора), и затем ещё раз для выбора В (конечная точка повтора).

Редактирование информации

С помощью функции редактирования вы можете разделить запись на две части:

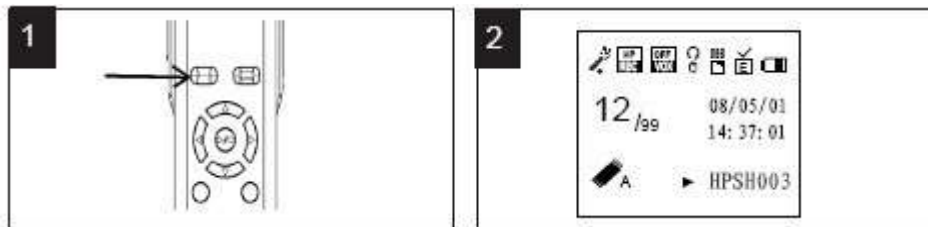

В режиме голоса нажмите клавишу «меню» далее выберите «функцию редактирования», и активируйте её. Для подтверждения выбора нажмите клавишу «воспроизвести/стоп». При активации иконка будет отображаться в верхнем углу экрана.

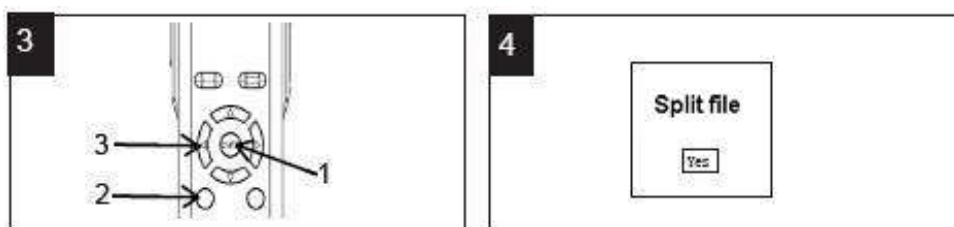

Выберите запись, которую вы хотите изменить нажмите клавишу «воспроизведение/стоп» для воспроизведения, затем клавишу «режим/папка» для установления текущего места разделения.

После разделения серийный номер 1 сегмента останется прежним, а серийный номер 2 сегмента изменится автоматически.

Резервные записи

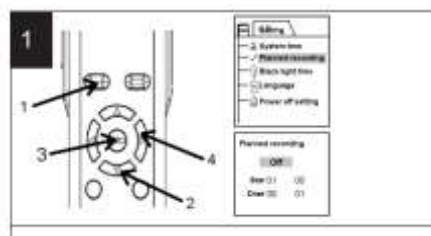

Установка подсветки

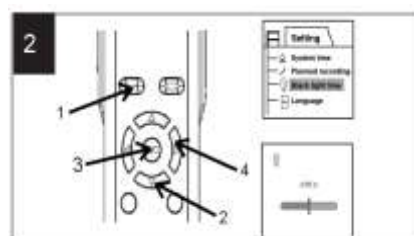

Удерживайте клавишу «меню» в течение 3-х секунд для входа в настройки. Выберите «Резервные записи», клавишами «вверх/вниз» и «влево/вправо» выберите и установите время начала записи.

Для подтверждения нажмите клавишу «воспроизвести/стоп».

Примечание: Не вынимайте аккумулятор при записи.

Запись начинается даже при выключенном устройстве.

Установка авто выключения

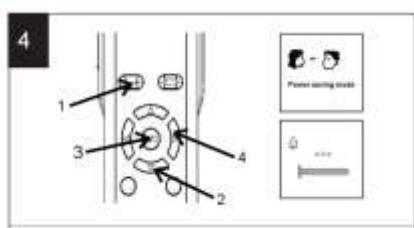

Удерживайте клавишу «меню» в течение 3-х секунд для входа в настройки. Выберите пункт «автоматическое отключение» далее установите нужные параметры режима сна и авто выключения.

Для подтверждения выбора нажмите клавишу «воспроизвести/стоп».

Информация о памяти

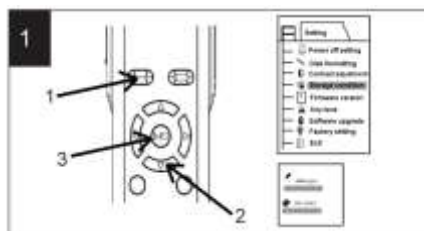

Форматирование

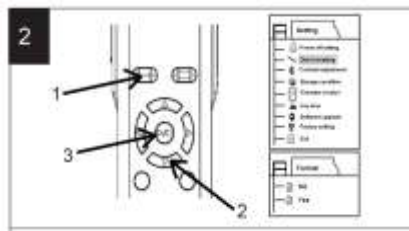

Удерживайте клавишу «меню» в течение 3-х секунд для входа в настройки. Выберите пункт «форматирование». Подтвердите выбор клавишей «воспроизведение/стоп».

Внимание: при форматировании все данные будут удалены!

Обновление прошивки

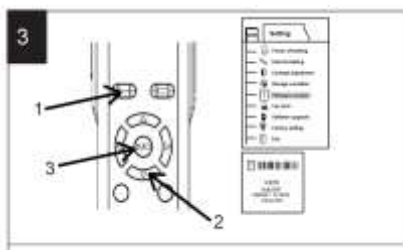

Установка тона клавиатуры

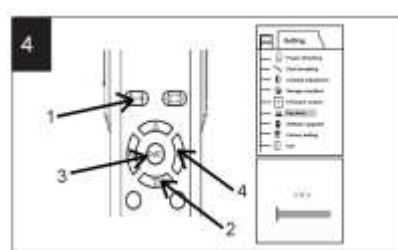

Удерживайте клавишу «меню» в течение 3-х секунд для входа в настройки. Выберите пункт «обновление прошивки» и нажмите клавишу «воспроизвести/стоп» для подтверждения.

Удерживайте клавишу «меню» в течение 3-х секунд для входа в настройки. Выберите пункт «тон клавиатуры» и нажмите клавишу «воспроизвести/стоп» для подтверждения.

Примечание: при использовании компьютера для форматирования используйте систему FAT32, система NTFS устройством не поддерживается!

Подключение к компьютеру

1. Для подключения устройства к ПК используйте USB-кабель.
2. Включите питание устройства.
3. Подключите кабель к mini USB порту устройства и соедините с USB портом компьютера.
4. На дисплее должен появиться значок подключения/зарядки.

Отключение от компьютера

1. Выберите на панели задач вашего компьютера значок подключенных устройств, щелкните его правой кнопкой мыши и выберите “Безопасное отключение устройства”.
2. Выберите тип останавливаемого устройства и нажмите кнопку “Остановить”.
3. Выберите останавливаемый драйвер и нажмите кнопку “ОК”.
4. Для завершения операции нажмите кнопку “Закрыть”.



Неправильное завершение работы с компьютером может привести к повреждению устройства.

Загрузка и выгрузка файлов

а. Загрузка файлов

Скопируйте файлы и мелодии со своего ПК на “съемный диск” (т.е. устройство).

б. Выгрузка файлов

Откройте папку “мой компьютер” на своем ПК, затем выберите “съемный диск” (т.е. устройство) и дважды щелкните его, чтобы открыть. Выберите файлы, которые нужно выгрузить, и скопируйте их в нужный каталог на своем ПК.

Подключение устройства к телефону

1. Подключите адаптер для соединения как показано на рисунке:

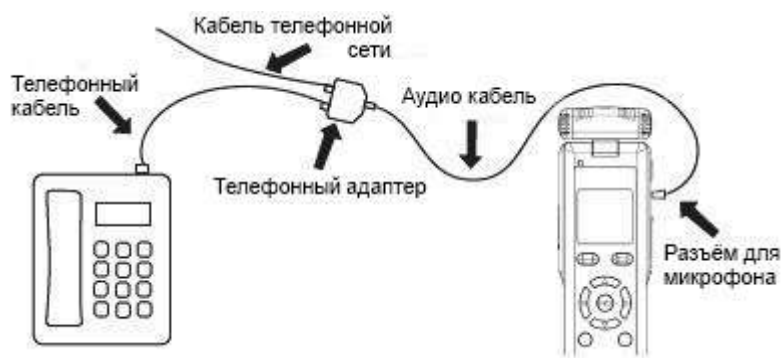

2. Подключите телефон к устройству.
3. В ходе разговора нажмите клавишу «запись/стоп» для начала записи (загорится индикатор).
4. Нажмите клавишу «запись/стоп» снова чтобы завершить запись.
5. Чувствительность записи может быть выставлено автоматически, при необходимости отрегулируйте чувствительность записи в настройках.

Спецификации

Количество записываемых файлов	Максимум 99 (в 1 каталог)			
	Максимум 396 (в 4 каталогах)			
Время записи моно микрофоном(1Гб.)	LP 136 часов	SP 68 часов	MP 45 часов	HP 34 часов
Время записи двухканальным микрофоном(1Гб)	LP 68 часов	SP 34 часов	MP 24.5 часов	HP 17часов
Память (карта и встроенная)	Micro SD:32MB~8GB; ВНУТР:1GB			
USB	USB V2.0			
Разъёмы	Микрофон	3.5mm		
	Наушники	3.5mm		
	USB вход	MINI		
Аккумулятор	2 батарейки “AAA”			
Время заряда	13 часов в режиме записи			
	7 часов в режиме воспроизведения			
Размер	120x35x17мм.			

Производитель оставляет за собой право на внесение изменений в характеристики, внешний вид, комплектацию товара в одностороннем порядке без предварительного уведомления.