

SONY®



PlayStation®Portable

Руководство по эксплуатации

PSP-1004 K



UMD™
UNIVERSAL MEDIA DISC



MEMORY STICK PRO Duo
MEMORY STICK Duo



2-549-103-41(1) GB
7004523

ПРЕДУПРЕЖДЕНИЯ

Во избежание удара электрическим током не открывайте устройство. Для проведения ремонта или технического обслуживания обращайтесь в специализированный сервисный центр.

- Данное изделие предназначено для детей от 6 лет и старше.
- Не допускайте продолжительного использования консоли PSP™. Во избежание утомления зрения, устраивайте перерывы продолжительностью не менее 15 минут в течение каждого часа.
- Если вы страдаете любым из указанных ниже недомоганий, немедленно прекратите пользоваться устройством. Если симптом сохраняется, обратитесь к врачу:
 - Головокружение, тошнота, повышенная утомляемость, или симптомы, схожие с симптомами морской болезни.
 - Неприятные ощущения и боль, например, боль в глазах, ушах, кистях или руках.

Соответствие стандартам

- Табличка находится в отсеке для аккумулятора устройства.
- Данное устройство было протестировано и признано соответствующим ограничениям, установленным директивой R&TTE относительно использования соединительных кабелей длиной менее 3 м.
- Данное устройство соответствует стандартам для устройств EN55022 класса В и предназначено для эксплуатации в жилых и офисных помещениях, а также на предприятиях легкой промышленности.



Светочувствительность

Играйте только в хорошо освещенных местах. Устраивайте 15-минутные перерывы каждый час. Не играйте в видеоигры, если вы устали, или если вам сильно хочется спать. Отдельные индивидуумы обладают повышенной восприимчивостью к вспышкам и мерцающему свету, а также к вспыхивающим или мерцающим геометрическим изображениям и шаблонам, поэтому просмотр ими телевизионных передач или видеоигр могут спровоцировать эпилептический припадок. Эпилепсия может проявляться также в скрытой форме у людей, которые раньше не страдали этим заболеванием. Поэтому, если вы страдаете эпилепсией, то прежде чем играть

в видеонгры, следует проконсультироваться с врачом. Следует также немедленно прекратить игру, если вы почувствуете одно из указанных ниже недомоганий: головокружение, проблемы со зрением, судороги или другие произвольные движения, потеря сознания, нарушение мозговой деятельности и/или конвульсии.

Болезненные ощущения от повторяющихся движений

Не допускайте продолжительного использования консоли PSP™. Делайте 15-минутные перерывы в течение каждого часа. Немедленно прекратите пользоваться консолью PSP™, если в руках появились неприятные или болезненные ощущения. Если болезненные ощущения сохраняются, обратитесь к врачу.

Наушники

Отрегулируйте громкость в наушниках таким образом, чтобы вы могли слышать окружающие вас звуки. Если в ушах появился звон, или иные неприятные ощущения, прекратите использование наушников.

Радиоволны

Радиоволны могут воздействовать на электронное и медицинское оборудование (например, электрокардиостимулятор) и могут стать причиной появления неполадок в работе оборудования.

- Если вы пользуетесь кардиостимулятором или иными медицинскими устройствами, перед тем как пользоваться системой беспроводной связи, проконсультируйтесь у врача или у изготовителя медицинского оборудования.
- При использовании беспроводной связи держите консоль PSP™ на расстоянии не менее 20 см от кардиостимулятора или иного медицинского устройства.
- Не носите консоль PSP™ в нагрудном кармане, если вы пользуетесь кардиостимулятором.
- При малейшем подозрении на то, что использование консоли PSP™ влияет на работу кардиостимулятора, немедленно выключите консоль.
- Не пользуйтесь системой беспроводной связи в следующих случаях:
 - В местах, где пользование запрещено, например, в самолетах и больницах. При использовании консоли PSP™ на территории медицинских институтов, соблюдайте принятые правила. Кроме того, использование беспроводной связи в самолете и использование консоли PSP™ во время взлета и посадки, рассматривается, как нарушение правил безопасности полета, поэтому нарушитель может быть оштрафован.
 - В местах скопления людей.
 - Около устройств пожарной сигнализации, автоматических дверей и другого автоматического оборудования.
- Будьте особенно внимательны при использовании беспроводной связи в транспортных средствах, поскольку радиоволны могут воздействовать на электронное оборудование некоторых транспортных средств.



Если данный значок имеется на устройстве или на его упаковке, это означает, что в странах Европы данное устройство нельзя выбрасывать вместе с обычными бытовыми отходами. Правильно утилизируйте данное изделие в соответствии с законами и правилами, действующими в вашем регионе. Соблюдая правила утилизации электрического оборудования, вы способствуете сохранению природных ресурсов и вносите свой вклад в сохранение окружающей среды.

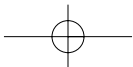
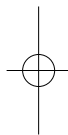
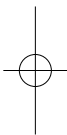



Игра

→▶ **стр. 39**

- Играть
- Распоряжаться сохраненными данными



Видео

→▶ **стр. 43**

- Воспроизводить видео, записанное на дисках UMD™
- Воспроизводить видео (MPEG-4), сохраненное на карте Memory Stick Duo™



Музыка

→▶ **стр. 55**

- Воспроизводить аудиозаписи, записанные на дисках UMD™
- Воспроизводить музыку (ATRAC3plus™ или MP3), сохраненную на карте Memory Stick Duo™



Фото

→▶ **стр. 68**

- Просматривать фотографии (JPEG), сохраненные на карте Memory Stick Duo™
- Просматривать фотографии в режиме слайд-шоу



Установки

→▶ **стр. 80**

- Выбирать установки для работы консоли PSP™
- Делать установки для просмотра видео, фото и выбирать установки для работы в сети
- Подключаться к устройствам с помощью USB-соединения

Использование меню Home

Все действия с консолью PSP™ начинаются в меню Home. Для вызова на экран меню Home нажмите кнопку HOME. Для выбора значков, расположенных по горизонтали и по вертикали, используйте навигационные кнопки на консоли.



Основные действия

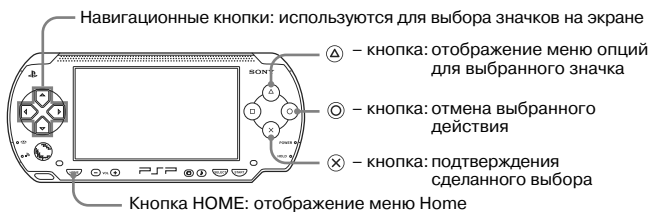

СОДЕРЖАНИЕ

ПРЕДУПРЕЖДЕНИЯ	2
Меры предосторожности	11
Меры предосторожности, касающиеся аккумулятора	16

■ Подготовка

Проверка комплекта поставки	17
Названия элементов и функции	18
Подготовка консоли PSP™ к эксплуатации	23
Подключение наушников с пультом ДУ	26

■ Основные действия

Включение и выключение консоли PSP™	27
Использование режима ожидания	29
Загрузка диска UMD™	30
Установка карты Memory Stick Duo™	31
Защита консоли PSP™ от случайного нажатия на кнопки	32
Использование кнопки «звук»	33
Использование кнопки «дисплей»	35
Аккумулятор	36

■ Игра

Игры	39
Меню игровых опций	41
Копирование и удаление сохраненных данных	42

■ Видео

Просмотр видео	43
Использование панели управления	45
Управление с помощью кнопок на консоли PSP™ или на пульте ДУ	51
Меню опций видео	52
Сохранение видео на карте Memory Stick Duo™	53

■ Музыка

Прослушивание музыки	55
Использование панели управления	58
Управление консолью PSP™ с помощью кнопок, расположенных на консоли или на пульте ДУ	62
Меню музыкальных опций	63
Перенесение и сохранение музыкальных данных на карте Memory Stick Duo™	65

■ Фотографии

Просмотр фотографий	68
Использование панели управления	69
Управление с помощью кнопок на консоли PSP™ или на пульте ДУ	72
Меню фотоопций	73
Просмотр изображений в режиме слайд-шоу	74
Сохранение изображений на карте Memory Stick Duo™	78

■ Установки

Установки для консоли PSP™	80
Меню Video Settings	82
Меню Photo Settings	83
Меню System Settings	84
Установки даты и времени	87
Меню Power Save Settings	88
Меню Sound Settings	90
Меню Security Settings	91
USB-подключение	94
Сетевые установки	96
Обновление сети	103
Как пользоваться экранной клавиатурой	106

■ **Дополнительная информация**

Совместимые носители	109
Технические характеристики	112
Поиск и устранение неисправностей	116
Гарантийные условия	124

Для более подробного знакомства с консолью PSP™ посетите сайт по адресу: <http://www.yourpsp.com>

Меры предосторожности

Прежде чем приступить к эксплуатации консоли, внимательно прочитайте руководство. Сохраните руководство по эксплуатации, они могут вам понадобиться.

Безопасность

Данное изделие разработано с учетом высокой степени безопасности. Тем не менее, любое электрическое устройство при его неправильном использовании может стать причиной возникновения пожара, удара электрическим током или получения вами травмы. Во избежание подобных инцидентов, соблюдайте следующие правила:

- Соблюдайте все меры предосторожности, выполняйте требования, указанные в руководстве по эксплуатации.
- Регулярно проверяйте состояние адаптера AC и кабеля питания AC на предмет их повреждений и загрязнения вилки кабеля питания или розетки сети переменного тока.
- Если устройство не работает должным образом, при появлении странных звуков или дыма, или если устройство сильно нагревается, немедленно прекратите пользоваться устройством, отсоедините кабель питания от розетки, а также все использованные соединительные кабели.

Обращение с консолью

- Пользуйтесь консолью только в хорошо освещенном месте, держите консоль на безопасном расстоянии от лица.
- Не пользуйтесь консолью долго. Во избежание усталости зрения устраивайте 15-минутные перерывы в течение каждого часа.
- Храните устройство и аксессуары в недоступном для детей месте, поскольку маленькие дети могут проглотить мелкие аксессуары, например, карту Memory Stick Duo™.
- Не пользуйтесь устройством во время управления автомобилем или при езде на мотоцикле. Ваше внимание может быть отвлечено на экран консоли, что, в свою очередь, может стать причиной дорожно-транспортного происшествия.
- Не пользуйтесь консолью и аксессуарами около воды.
- Используйте только приспособления/аксессуары, предусмотренные изготовителем.
- Не подвергайте устройство и аксессуары воздействию высокой температуры, высокой влажности и прямых солнечных лучей.
- Не оставляйте устройство и аксессуары в автомобиле с закрытыми окнами (особенно в летнее время).
- Не подвергайте устройство и аксессуары воздействию пыли, дыма или пара.
- Не допускайте, чтобы в устройство попали посторонние мелкие предметы или жидкость.
- Не оставляйте устройство и аксессуары на наклонных поверхностях, на неустойчивых подставках или в местах, подверженных вибрации.

- Не бросайте и не роняйте устройство и аксессуары, не подвергайте устройство ударам. Аккуратно обращайтесь с аналоговым джойстиком.
- Не крутите и трясите консоль PSP™ во время игры. Подобное поведение может стать причиной поломки консоли или привести к тому, что отсек для диска откроется и диск выпадет.
- Не ставьте на устройство и аксессуары тяжелые предметы.
- Не прикасайтесь к разъемам на устройстве, не вставляйте в разъемы посторонние предметы.
- Не держите долго в руках устройство или AC-адаптер при использовании. В зависимости от условий использования устройство или AC-адаптер могут нагреваться до температуры 40°C или выше. Длительный контакт в этих условиях может быть причиной получения низкотемпературных ожогов.*

* Низкотемпературные ожоги – это ожоги, полученные вследствие длительного контакта кожи с устройствами, работающими от переменного тока и нагревающимися до сравнительно небольшой температуры (40°C или выше).

Использование AC-адаптера и кабеля питания AC

- Не трогайте вилку кабеля питания AC мокрыми руками.
- Если кабель питания AC, AC-адаптер и устройство подключены к розетке сети переменного тока, не прикасайтесь к ним во время грозы.
- Не используйте источники питания, отличные от прилагаемого аккумулятора, AC-адаптера и кабеля питания AC.
- Не допускайте скопления пыли или иного загрязнения на разъемах устройства и аксессуаров. Если разъемы на устройстве или на кабеле питания AC запылились, перед подключением сотрите пыль сухой тканью. Пыль и грязь на разъемах может стать причиной пожара или удара электрическим током.
- Перед очисткой, или если вы не собираетесь пользоваться устройством на протяжении продолжительного периода времени, отсоедините кабель питания AC от настенной розетки и выньте из устройства аккумулятор.
- Расположите кабель питания AC так, чтобы он не мешал ходить и не попал под ноги. Не допускайте перегиба кабеля в месте его подключения к устройству.
- Отключая кабель питания от розетки, возьмитесь за вилку и выньте вилку из розетки в горизонтальном положении. Никогда не тяните за кабель.
- Не пользуйтесь устройством для игры, просмотра видео или прослушивания музыки, если устройство чем-либо накрыто. Если вы хотите сделать паузу или прерваться во время игры, просмотра видео или прослушивания музыки, то прежде чем убрать устройство в чехол, переведите устройство в режим ожидания.
- Не подключайте кабель питания AC к трансформатору или инвертору. Подключение устройства к трансформатору во время поездки в зарубежные страны или к инвертору для использования во время поездки на автомобиле может стать причиной повышения внутренней температуры AC-адаптера, что, в свою очередь, может вызвать пожар или поломку устройства.

ЖК-экран

- На ЖК-экране устройства могут появиться красные, синие или зеленые точки (яркие) или черные точки (темные). Появление этих точек связано с особенностями ЖК-экранов и не является признаком неисправности. ЖК-экраны изготавливаются с использованием высокоточной технологии. Тем не менее, очень незначительное количество темных пикселей или постоянно светящихся пикселей имеется на каждом экране. Кроме того, после выключения устройства на экране на протяжении нескольких секунд может сохраняться остаточное изображение.
- Прямое воздействие солнечных лучей может стать причиной повреждения ЖК-экрана устройства.
- При использовании устройства на холоде на изображении может появиться ореол или экран будет темнее, чем при использовании в нормальных условиях. Это не является неисправностью. В обычных условиях изображение на экране будет отображаться, как обычно.
- Не оставляйте на экране неподвижные изображения надолго. Это может стать причиной ухудшения качества изображения, которое было оставлено на экране.

Memory Stick Duo™

В целях обеспечения работы карты, соблюдайте указанные ниже правила:

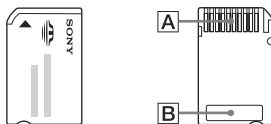

- Не прикасайтесь к зоне контактов **A** пальцами или металлическими предметами.
- Надписывая карту, не нажимайте на зону для записи **B**.
- Не вставляйте карту Memory Stick Duo™ в устройство, предназначенное для работы с картой Memory Stick™ стандартного размера.
- Не пользуйтесь картой Memory Stick Duo™ и не храните карту в следующих условиях:
 - в местах с повышенной температурой, например, в сильно нагретом салоне автомобиля;
 - в зоне действия прямых солнечных лучей;
 - в местах с повышенной влажностью и вызывающих окисление.
- Для переноски и хранения карты Memory Stick Duo™ используйте прилагаемый футляр

■ Записанные данные

Не пользуйтесь картой Memory Stick Duo™ в указанных ниже случаях в связи с тем, что подобные действия могут стать причиной утраты или повреждения данных:

- Не извлекайте карту Memory Stick Duo™ и не выключайте устройство во время загрузки данных, во время сохранения данных и во время форматирования карты.
- Не пользуйтесь картой в зоне действия статического электричества и в зоне действия электрических помех.

Если в связи с какими-либо причинами программное обеспечение или данные были утрачены, восстановить программное обеспечение и данные обычно не представляется возможным. Sony Computer Entertainment Inc., вспомогательные организации и филиалы не несут никакой ответственности за повреждение и расходы, связанные с приобретением программного обеспечения, утрату данных или повреждение данных.

Футляр и ремешок для ношения устройства на руке

- Если вы хотите сделать паузу во время игры или отвлечься во время игры или просмотра видео, переведите устройство в режим ожидания и в целях предотвращения перегрева устройства уберите его в футляр.
- Установите на консоли PSP™ и на пульте ДУ режим Hold во избежание непреднамеренного нажатия на кнопки управления.
- Храните футляр и ремешок для ношения устройства на руке в местах, недоступных для маленьких детей.

Никогда не разбирайте устройство и прилагаемые аксессуары

Используйте консоль PSP™ и аксессуары в соответствии с рекомендациями, указанными в данном руководстве. Не разрешается инженерный анализ и модификация данного устройства, а также инженерный анализ и использование схем. Разборка устройства лишает вас гарантийного обслуживания и может быть опасна. В частности, ЖК-экран содержит детали, находящиеся под высоким напряжением, а лазерный луч, использующийся для считывания дисков UMD™ и направленный в глаза, может стать причиной ухудшения зрения.

Использование в других странах

Во время поездки соблюдайте правила использования системы беспроводной связи.

Конденсация влаги

Если консоль PSP™ принесена с холода в теплое помещение, на линзе внутри устройства или на диске UMD™ может произойти конденсация влаги. Если это произойдет, устройство не будет работать должным образом. В этом случае выньте из консоли диск UMD™, выключите и отсоедините устройство. Не вставляйте диск UMD™ до тех пор, пока влага полностью не испарится (на это может потребоваться несколько часов). Если после выполнения указанных действий устройство не работает, обратитесь в соответствующий центр поддержки покупателей PSP™, адрес которого вы можете найти в программном обеспечении формата PSP™.

Обращение с дисками UMD™

- Не прикасайтесь к открытой стороне диска (сторона диска с записью).
- Не допускайте контакта диска с пылью, песком, посторонними предметами и веществами, которые могут загрязнить диск.
- Если поверхность диска UMD™ загрязнилась, протрите ее мягкой тканью. Не пользуйтесь растворителями и иными химическими составами.

Очистка

В целях соблюдения мер безопасности перед очисткой отсоедините кабель питания AC от электрической розетки и выньте из устройства аккумулятор.

■ Очистка поверхности за исключением ЖК-экрана

Аккуратно протрите поверхность влажной тканью, затем сухой тканью вытрите поверхность. Для очистки поверхности консоли PSP™ не пользуйтесь растворителями и иными химическими составами.

■ Очистка ЖК-экрана

Аккуратно протрите поверхность мягкой тканью.

■ Очистка разъемов

- Не пользуйтесь устройством, если разъемы на устройстве, AC-адаптере и на кабеле питания AC загрязнились. Удалите загрязнение сухой тканью. Использование устройства с загрязненными разъемами может стать причиной утечки электрического тока.
- Загрязнение разъемов наушников или пульта ДУ может стать причиной появления шумов или прерывания звука. Полностью удалите загрязнение с помощью сухой мягкой ткани.

Меры предосторожности, касающиеся аккумулятора

Предостережения!

Не пользуйтесь поврежденным аккумулятором или аккумулятором, в котором обнаружена протечка.

Контакт с внутренним веществом аккумулятора может стать причиной получения вами травмы, ожога глаз или кожи. Поскольку вещество может быть не сразу заметно, химические изменения вещества могут стать причиной появления травм позднее.

Если произошел контакт с внутренним веществом аккумулятора, выполните следующие действия:

- Если вещество попало в глаза, не трите глаза. Немедленно промойте глаза чистой водой и обратитесь к врачу.
- Если вещество попало на одежду или кожу, немедленно промойте поврежденный участок чистой водой. Если воспаление или рана увеличиваются, обратитесь к врачу.

Аккуратно обращайтесь с аккумулятором

Неправильное обращение с аккумулятором могут привести к пожару или химическому ожогу.

- Не бросайте аккумулятор в огонь, не подвергайте аккумулятор воздействию прямых солнечных лучей, не оставляйте аккумулятор в салоне автомобиля, припаркованного в незащищенном от солнца месте или вблизи от источников тепла.
- Не допускайте короткого замыкания аккумулятора.
- Не разбирайте аккумулятор.
- Не допускайте повреждения аккумулятора. Не носите и не храните аккумулятор вместе с металлическими предметами, такими, как монеты или ключи. Если аккумулятор поврежден, прекратите его использование.
- Не роняйте и не бросайте аккумулятор, не подвергайте аккумулятор сильному механическому воздействию.
- Не ставьте на аккумулятор тяжелые предметы и не допускайте давления на аккумулятор.
- Не допускайте контакта аккумулятора с жидкостями. Если на аккумулятор попала жидкость, прекратите использование аккумулятора, пока аккумулятор не высохнет.
- Храните аккумулятор в недоступном для маленьких детей месте.
- Если вы не планируете пользоваться консолью PSP™ на протяжении продолжительного периода времени, выньте аккумулятор из консоли и храните аккумулятор в прохладном, сухом, недоступном для детей месте.
- Используйте только прилагаемый аккумулятор или аккумулятор, предназначенный для использования с консолью PSP™ и имеющий соответствующую маркировку.
- Для зарядки аккумулятора используйте только предназначенный для этой цели AC-адаптер.

Подготовка**Проверка комплекта поставки****Подготовка**

Убедитесь в наличии всех указанных ниже предметов. В случае отсутствия какого-либо предмета, обратитесь в центр по обслуживанию покупателей PSP™, адрес которого вы можете найти в каждом руководстве по эксплуатации программного обеспечения для изделий серии PSP™.

- PSP™ (портативная игровая консоль PlayStation®)

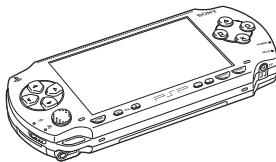

- Аккумулятор



- Наушники* с пультом дистанционного управления

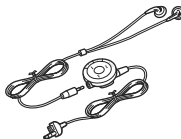

- Адаптер AC

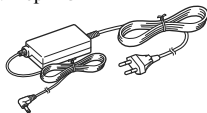

* Удобные наушники.

- Карта Memory Stick Duo™ (32 МБ)
- Ремешок для ношения на руке
- Футляр
- Ткань
- Программное обеспечение UMD™
- Печатные материалы

Названия элементов и функции

Фронтальная панель

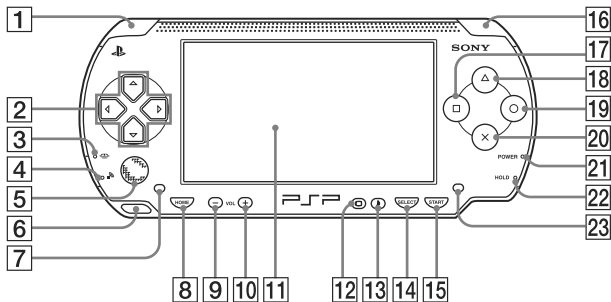

1 Кнопка L (левая кнопка)

2 Навигационные кнопки

3 Индикатор карты Memory Stick Duo™

Горит во время сохранения и загрузки данных.

4 Индикатор доступа WLAN

Горит при использовании функции беспроводной локальной связи.

5 Аналоговый джойстик

Может быть использован во время игры, поддерживающей аналоговые действия.

6 Отверстие для прикрепления ремешка

Прикрепите ремешок, как указано на рисунке.

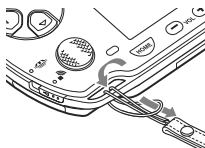

7 Левый динамик

8 Кнопка HOME

Вход в меню HOME.

9 Кнопка volume –

Понижение громкости.

10 Кнопка volume +

Повышение громкости.

- 11 ЖК-экран**
- 12 Кнопка «дисплей»**
Регулировка яркости экрана (→ стр. 35).
- 13 Кнопка «звук»**
Настройка тональности (→ стр. 33).
- 14 Кнопка SELECT**
- 15 Кнопка START**
- 16 Кнопка R (правая кнопка)**
- 17 □ – кнопка**
- 18 △ – кнопка**
- 19 ○ – кнопка**
- 20 ⊗ – кнопка**
- 21 Индикатор POWER**
Горит, мигает или изменяет цвет в зависимости от состояния консоли (→ стр. 27).
- 22 Индикатор HOLD**
Если консоль находится в режиме Hold, горит желтым (→ стр. 32).
- 23 Правый динамик**

Тыловая панель

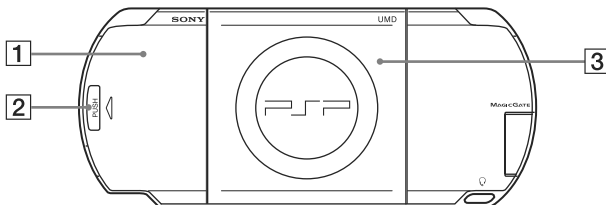

- 1 Крышка отсека для аккумулятора**
- 2 Кнопка PUSH**
- 3 Крышка отсека для диска**

Верхняя панель

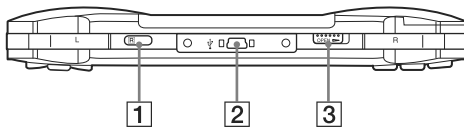

- 1** IR-порт
- 3** Защелка OPEN
- 2** Разъем USB

Нижняя панель

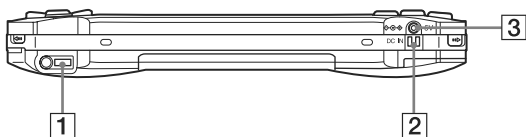

- 1** Гнездо для подключения наушников
- 3** Гнездо DC IN 5V
- 2** Гнезда для зарядки

Левая сторона

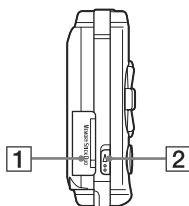

- 1** **Слот для Memory Stick Duo™**

- 2** **Переключатель WLAN**
Включение беспроводной локальной связи.

Подготовка

Правая сторона

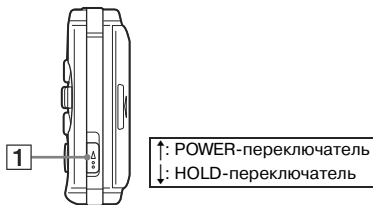

- 1** **Переключатель POWER/HOLD**
Включение и выключение устройства, перевод в режим ожидания (→ стр. 27, 29) и блокировка кнопок управления (→ стр. 32).

Наушники с пультом ДУ

Фронтальная сторона пульта ДУ

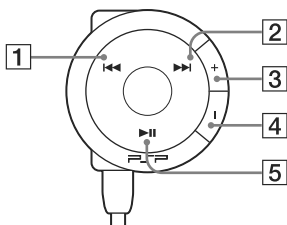

- 1** Кнопка ◀◀
- 2** Кнопка ▶▶
- 3** Кнопка volume +
Повышение громкости.
- 4** Кнопка volume –
Понижение громкости.
- 5** Кнопка ▶||

Боковая сторона пульта ДУ

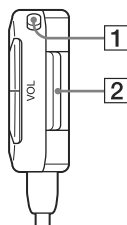

- 1** Переключатель **HOLD**
Блокировка пульта ДУ.
Обратите внимание на следующее: переключатель не блокирует кнопки на консоли PSP™.
- 2** Клипса

Адаптер AC

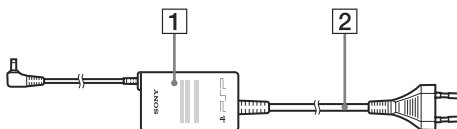

- 1** AC-адаптер
- 2** Кабель питания AC

Подготовка консоли PSP™ к эксплуатации

Прежде чем впервые приступить к эксплуатации консоли PSP™ после ее приобретения, вам нужно выполнить указанные ниже действия и зарядить аккумулятор.

Подготовка

Действие 1: Установка аккумулятора

1 Снимите крышку с отсека для аккумулятора.

Нажмите и удерживайте кнопку PUSH, затем сдвиньте крышку и откройте отсек для аккумулятора.

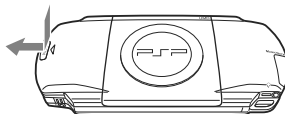

2 Вставьте аккумулятор.

Установите аккумулятор, как указано на рисунке.

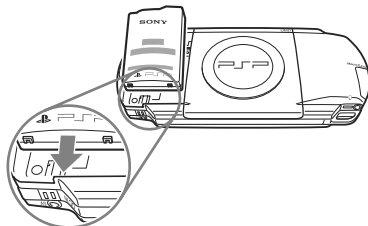

3 Закройте крышку отсека для аккумулятора.

② Вставьте крышку в направлении стрелки и закройте крышку

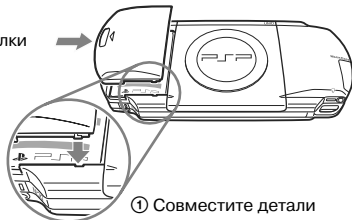

Действие 2: Зарядка



Внимание!

Розетка сети переменного тока должна находиться вблизи от консоли, доступ к розетке должен быть свободным.

Не подключайте кабель питания консоли PSP™ к сети до тех пор, пока вы не выполнили все подключения.

1 Подключите адаптер AC к гнезду DC IN 5V на нижней панели консоли.

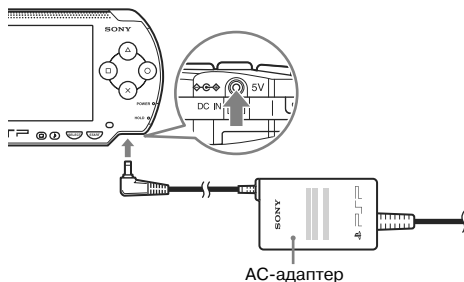

2 Подключите кабель питания AC к розетке.

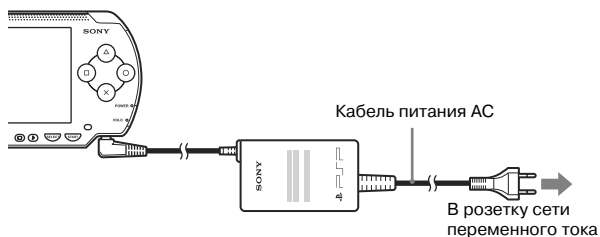

Индикатор POWER загорается оранжевым, это означает, что зарядка аккумулятора началась.

Индикатор POWER гаснет, когда аккумулятор полностью заряжен.

24

Подготовка консоли PSP™ к эксплуатации

3 Отключите кабель питания AC от настенной розетки, отключите адаптер AC от консоли.

Подсказка

Информацию относительно зарядки аккумулятора см. в разделе «Аккумулятор» (→ стр. 36).

Действие 3: Начальные установки

- 1 Включите консоль PSP™ (→ стр. 27).**
Индикатор POWER загорается зеленым, на экране отображается экран начальных установок.
- 2 Для выбора установки языка консоли, часового пояса, даты и времени и имени пользователя следуйте инструкциям, отображаемым на экране.**
После того, как ввод начальных установок закончен, на экране отображается меню Home (→ стр. 7).

Подсказки

- Инструкции о том, как вводить буквы и цифры см. в разделе «Как пользоваться экранной клавиатурой» (→ стр. 106).
- Выбранные установки могут быть изменены с помощью меню  (Settings). Более подробно об этом см. разделы «Системные установки» (→ стр. 84) и «Установка даты и времени» (→ стр. 87).

Подключение наушников с пультом ДУ

1 Подключение наушников к консоли PSP™.

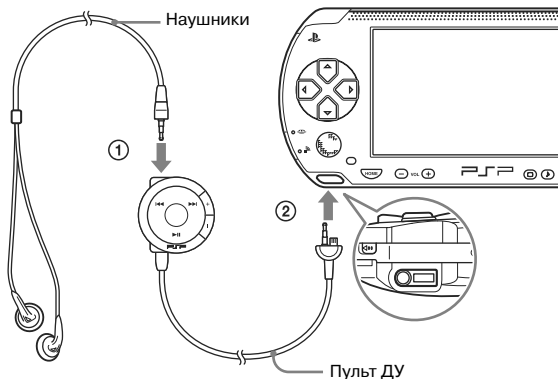

- ① Вставьте штекер наушников в гнездо на пульте ДУ.
- ② Подключите наушники к гнезду для подключения наушников на нижней панели консоли PSP™.

Подсказки

- Пульт ДУ предназначен только для использования с консолью PSP™ и не может использоваться с другими устройствами. Пульги ДУ, прилагаемые к другим устройствам, не могут использоваться для управления консолью PSP™.
- Наушники специально разработаны для ограничения уровня звукового давления не выше 90 дБ.

Основные действия

Включение и выключение консоли PSP™

Включение консоли PSP™

1 Сдвиньте переключатель POWER/HOLD вверх.

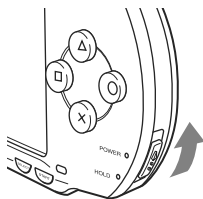

Индикатор POWER загорается зеленым, на экране отображается меню Home.

Подсказки

- Если вы включаете консоль PSP™ в то время, когда в консоль вставлен диск UMD™, воспроизведение диска UMD™ начинается автоматически.
- Консоль PSP™ может использоваться с подключенным AC-адаптером. В этом случае зарядка аккумулятора начинается автоматически. Во время зарядки аккумулятора индикатор POWER горит оранжевым.

Индикатор POWER

Цвет индикатора и его состояние (горит или мигает) соответствуют состоянию консоли PSP™.

Выключение консоли PSP™

- 1 Удерживайте переключатель POWER/HOLD в верхнем положении в течение более 2 сек.**

Индикатор POWER мигает, затем гаснет, что означает, что консоль выключена.

Использование режима ожидания

Если консоль PSP™ переключилась в режим ожидания, игра, в которую вы играли, переходит в режим паузы. При отмене режима ожидания, экран, который отображался до перехода консоли PSP™ в режим ожидания, снова отображается.

Предупреждения

- Не переводите консоль PSP™ в режим ожидания, если горит индикатор доступа Memory Stick Duo™. Подобное действие может стать причиной потери или повреждения данных.
- Если аккумулятор разрядился в то время, когда консоль PSP™ находилась в режиме ожидания, экран, который отображался до перехода консоли PSP™ в режим ожидания, не отображается. Рекомендуется сохранить игру перед тем, как перевести консоль PSP™ в режим ожидания.

1 Когда консоль PSP™ включена, сдвиньте переключатель POWER/HOLD вверх.

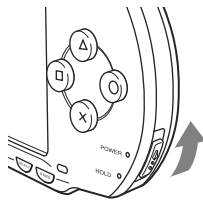

Индикатор POWER мигает, затем гаснет, консоль переходит в режим ожидания.

Подсказки

- Использование некоторых программ исключает переход в режим ожидания.
- Если режим ожидания отменяется при воспроизведении видео или звука, на экране отображается меню Home.

Отмена режима ожидания

Еще раз сдвиньте переключатель POWER/HOLD вверх.

Загрузка диска UMD™

Предупреждение

Не вынимайте диск UMD™ во время воспроизведения.

1 Сдвиньте защелку OPEN на верхней панели консоли PSP™.

Открывается отсек для диска.

2 Вставьте UMD™.

Вставьте диск открытой стороной внутрь и задвиньте диск в направлении стрелки, пока диск не будет полностью установлен.

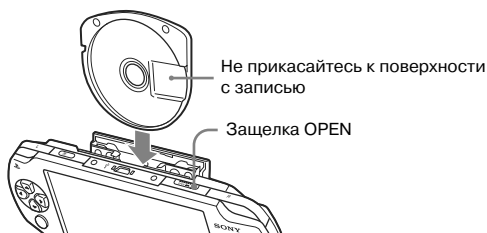

3 Закройте крышку отсека для диска.

Извлечение диска UMD™

Чтобы открыть отсек для диска, сдвиньте защелку OPEN на верхней панели консоли PSP™.

Подсказка

Вынимая диск, держите консоль PSP™ вертикально (как указано на рисунке выше).



Установка карты Memory Stick Duo™



Внимание!

Чтобы ребенок случайно не проглотил карту, храните карту Memory Stick Duo™ в недоступном для детей месте.

Основные действия

1 Откройте крышку слота и вставьте карту Memory Stick Duo™.

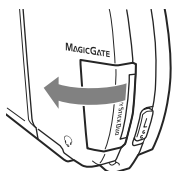

Откройте слот в направлении стрелки



Нажмите и полностью вставьте карту в слот

Извлечение карты Memory Stick Duo™

Чтобы вынуть карту, откройте крышку слота и нажмите на карту Memory Stick Duo™ в направлении стрелки.

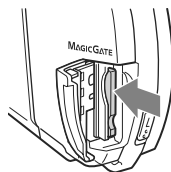

Предупреждение

Если горит индикатор Memory Stick Duo™, выполняется сохранение или загрузка данных. Не вынимайте карту Memory Stick Duo™, не выключайте и не переводите консоль PSP™ в режим ожидания, пока индикатор горит. Подобные действия могут стать причиной потери или повреждения данных.

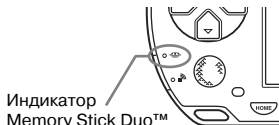

Защита консоли PSP™ от случайного нажатия на кнопки

1 Сдвиньте переключатель POWER/HOLD вниз.

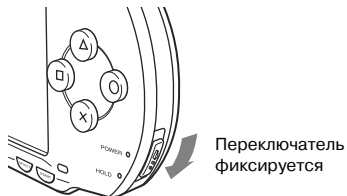

Если кнопки на консоли заблокированы, индикатор HOLD загорается желтым.

Отмена режима блокировки кнопок

Установите переключатель POWER/HOLD в первоначальное положение.

Использование кнопки «звук»

Кнопка «звук» используется для настройки тональности и для отключения звука при воспроизведении аудиозаписей или звуковых сигналов кнопок.

Настройка тембра

1 Нажмите кнопку «звук».

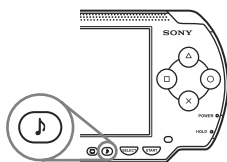

С каждым нажатием на кнопку, тембр звука изменяются в следующей последовательности:

HEAVY	Усиление басов и высоких звуков для воспроизведения интенсивного звука.
POPS	Усиление звуков среднего диапазона. Идеально для вокала.
JAZZ	Усиление басов и высоких звуков для воспроизведения сбалансированного звука.
UNIQUE	Усиление басов, высоких звуков и звуков среднего диапазона.
OFF	Обычный тембр.

Подсказка

Тембр может быть настроен только при использовании наушников. Кроме того, во время игры для тембра звука временно выбирается установка OFF.

Отключение звука

1 Нажмите и удерживайте кнопку «звук» в течение более 1 сек.

Звук будет отключен.

Отмена отключения звука

Вы можете отменить отключение звука следующими способами:

- Нажмите на кнопку «звук».
- Нажмите на кнопку volume – или на кнопку volume + на передней панели консоли PSP™ или на пульте ДУ.

Использование кнопки «дисплей»

Кнопка используется для регулировки яркости экрана.

Регулировка яркости экрана

1 Нажмите кнопку «дисплей».

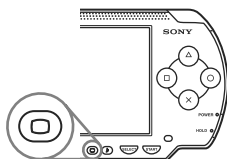

С каждым нажатием на кнопку яркость экрана изменяется в следующей последовательности:

Уровень 1	Темнее
Уровень 2	↓
Уровень 3	
(Уровень 4)	

Подсказка

Уровень 4 может быть выбран, только если подключен AC-адаптер.

Выключение подсветки экрана

1 Нажмите и удерживайте кнопку «дисплей» в течение более 1 сек.

Подсветка выключается, экран чистый.

Если вы нажмете любую кнопку на консоли PSP™, на экране снова отобразится индикация.



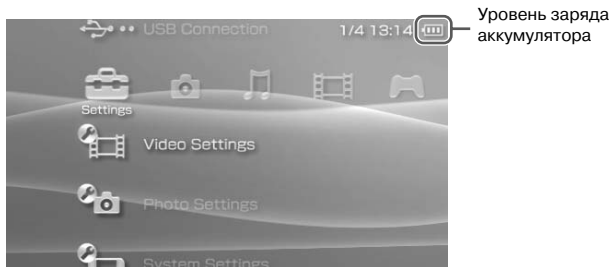

Аккумулятор

Уровень заряда аккумулятора

Уровень заряда аккумулятора отображается на экране.



Оценка оставшегося заряда аккумулятора

	Аккумулятор полностью заряжен.
	Уровень заряда аккумулятора понизился.
	Аккумулятор почти разрядился.
	Аккумулятор разряжен. Индикатор POWER мигает зеленым. Зарядите аккумулятор.

Подсказки

- Если индикатор POWER мигает зеленым, сохраните игру и зарядите аккумулятор. Если аккумулятор полностью разрядится до того, как вы сохраните игру, текущая игра будет утрачена.
- В зависимости от условий эксплуатации и окружающих факторов, например, от температуры, индикации уровня заряда аккумулятора несколько отличаются от реального заряда. Если на экране отображаются некорректные данные, используйте аккумулятор до тех пор, пока аккумулятор полностью не разрядится, затем зарядите аккумулятор. Обратите внимание на то, что показания экранной индикации могут быть неточными в следующих случаях:
 - если аккумулятор долгое время использовался при повышенной температуре;
 - если аккумулятор долго не использовался после зарядки;
 - если аккумулятор много раз заряжался.

- Вы можете проверить уровень заряда аккумулятора в меню Settings с помощью элемента перечня Battery information (→ см. стр. 85).
- Если консоль PSP™ долгое время не использовалась после того, как разрядился аккумулятор, установки даты и времени могут пропасть. В этом случае при следующем включении на экране отобразится дисплей для ввода установок даты и времени.
- Аккумулятор не может быть заряжен, если используется функция WLAN.

Приблизительная продолжительность работы аккумулятора

Игра	от 3 до 6 часов *1
Просмотр видео	от 3 до 5 часов *2

*1 Данные получены при следующих условиях: один игрок с использованием наушников с пультом ДУ, беспроводная связь LAN не использовалась.

*2 Данные получены при следующих условиях: использование различных режимов работы динамиков вместо наушников при различных уровнях громкости и различных установках уровня яркости экрана.

Подсказка

Продолжительность работы аккумулятора различается в зависимости от воспроизводимых данных, установок, выбранных пользователем, например, яркости экрана, и условий, в которых используется консоль PSP™. Со временем продолжительность работы аккумулятора уменьшается.

Приблизительная продолжительность зарядки аккумулятора

Если аккумулятор разряжен, для его полной зарядки с использованием AC-адаптера требуется приблизительно 2 часа и 20 минут.

Подсказки

- Заряжайте аккумулятор при температуре от 10°C до 30°C. При других условиях зарядка аккумулятора может быть недостаточно эффективной.
- Для зарядки аккумулятора может потребоваться больше времени, если во время зарядки устройство было включено.

Срок службы аккумулятора

Аккумулятор имеет ограниченный срок службы. С истечением срока службы продолжительность работы аккумулятора сокращается. Если продолжительность работы аккумулятора значительно сократилась, замените аккумулятор новым.

Подсказка

Ресурс аккумулятора различается в зависимости от условий хранения, условий эксплуатации и окружающих факторов, например, от температуры.

Замена аккумулятора

Прежде чем приступить к замене аккумулятора, в целях соблюдения безопасности выключите устройство. Ознакомьтесь с рекомендациями, указанными в разделе «Меры предосторожности, касающиеся аккумулятора» (→ см. стр. 16).

Подсказка

Если консоль PSP™ долгое время не использовалась, после того как аккумулятор был извлечен, установки даты и времени могут исчезнуть. В этом случае при следующем включении на экране отобразится дисплей для ввода установок даты и времени.

Хранение аккумулятора

Если вы не планируете пользоваться устройством на протяжении продолжительного периода времени, извлеките аккумулятор из устройства. Храните аккумулятор в прохладном, сухом, недоступном для детей месте.

Игра

Игры



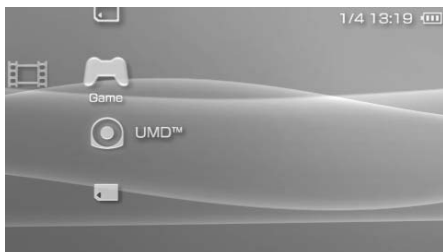

- 1 Выберите в меню Home значок  .
- 2 Загрузите UMD™ (→ см. стр. 30).
Появляется значок UMD™.



- 3 Когда значок выбран, нажмите кнопку  .
Игра начинается.

Значки, используемые в меню Game

Кроме игр в меню Game, вы можете использовать следующие функции:

	Совместная игра	Вы можете играть в игры, для которых возможна совместная игра. Более подробно об этом см. в руководстве, прилагаемом к программному обеспечению игры.
	Сохранение данных	Вы можете копировать, удалять или просматривать данные, сохраненные на карте Memory Stick Duo™ (→ см. стр. 42).
	UMD™	Вы можете играть в игры. Если вы выбрали значок UMD™, на экране появляется миниатюрное изображение, соответствующее выбранной игре.
	Memory Stick™	Вы можете выполнять сетевые обновления данных, получив доступ к данным, сохраненным на карте Memory Stick Duo™ (→ см. стр. 103).

Подсказки

- Если игра отмечена значком , значит, на доступ к игре установлены ограничения. Для получения доступа к игре вам нужно ввести пароль, как указано ниже. Более подробно об этом см. раздел «Уровни ограничения доступа» (→ см. стр. 92).

1 Выберите , затем нажмите кнопку .

2 С помощью навигационных кнопок введите пароль, затем нажмите кнопку .

- Если во время игры нажмете кнопку HOME, вы сможете проверить уровень заряда аккумулятора.
- Названия треков и миниатюрные изображения, использованные в данной инструкции, не имеют никакого отношения к реальным продуктам.

Выход из игры

1 Во время игры нажмите кнопку HOME.

На экране появляется сообщение «Do you want to quit the game?».

2 Выберите Yes, затем нажмите кнопку .

Игра закончена, на экране появляется меню HOME.

Меню игровых опций

Вы можете просматривать информацию об игре, копировать и удалять сохраненные данные с помощью меню игровых опций.

- 1 Выберите значок, затем нажмите кнопку \triangle .**
Появляется меню игровых опций.

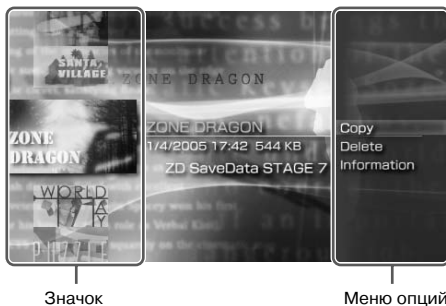

- 2 Выберите элемент перечня меню, затем нажмите кнопку \times .**

Закреть меню опций

Нажмите кнопку \triangle или кнопку \odot .

Перечень опций

Перечни меню различаются в зависимости от выбранного значка.

Start	Начать игру.
Copy	Скопировать данные, сохраненные на карте Memory Stick Duo™, на другую карту Memory Stick Duo™ (→ см. стр. 42).
Delete	Удалить данные с карты Memory Stick Duo™ (→ см. стр. 42).
Information	Показать информацию относительно выбранного значка.







Копирование и удаление сохраненных данных

Вы можете копировать и удалять игры, сохраненные на карте Memory Stick Duo™, с помощью соответствующей обслуживающей программы.

Копирование данных

Вы можете скопировать данные на другую карту Memory Stick Duo™. Рекомендуется делать резервные копии для важных данных.

- 1 Выберите , затем нажмите кнопку .**
- 2 Выберите данные, которые вы ходите скопировать, затем нажмите кнопку .**
Появляется меню опций.
- 3 Выберите Сору, затем нажмите кнопку .**
- 4 Следуйте инструкциям на экране.**

Если недостаточно свободного места

Удалите с карты Memory Stick Duo™, на которую вы копируете данные, ненужные данные, или замените карту. Если вызовите на экран меню опций (→ см. стр. 41), вы сможете удалить данные или получить информацию о том, сколько на карте свободного места.

Подсказка

В зависимости от типа используемой карты Memory Stick Duo™ данные о размере файла одних и тех же данных могут различаться.

Удаление данных

Вы можете удалить данные, сохраненные на карте Memory Stick Duo™, выбрав при выполнении п. 3 из раздела «Копирование данных» опцию Delete.

Видео**Просмотр видео**



Вы можете смотреть видео, имеющееся на диске на UMD™, и видео, сохраненное на карте Memory Stick Duo™. Вы можете смотреть видео (видео, сохраненное на карте Memory Stick Duo™), если данные записаны в формате MPEG-4 (→ см. стр. 53).

Примечание

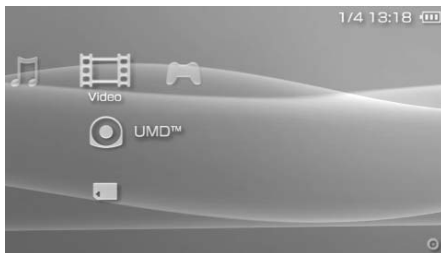

В зависимости от видео, записанного на диске UMD™, возможности воспроизведения могут быть ограничены производителями программного обеспечения. В некоторых случаях отдельные опции могут быть недоступны, даже если вы выполнили все инструкции из данного руководства.

- 1** В меню HOME выберите .
- 2** Вставьте UMD™ или Memory Stick Duo™ (→ см. стр. 30, 31).
Появляется значок установленного носителя.



- 3** Выберите значок, затем нажмите кнопку .
Начинается воспроизведение UMD™. Если вы выберите значок , то на экране появятся значки, соответствующие видеодан-ным. Выберите значок видео, которое вы хотите посмотреть, затем нажмите кнопку .

Значки, используемые в меню Video

 UMD™	Вы можете воспроизводить видео, записанное на диске UMD™. Если вы выбрали этот значок, на экране появится миниатюрное изображение видео.
 Memory Stick Duo™	Вы можете воспроизводить видео, сохраненное на карте Memory Stick Duo™.

Подсказка

- Воспроизведение видео, которое отображается на экране как значок , ограничено функцией родительского контроля. Для просмотра такого видео вам нужно ввести пароль, как указано ниже. Более подробно об этом, см. раздел «Уровни ограничения доступа» (➡ см. стр. 92).

1 Выберите , затем нажмите кнопку .

2 Используя навигационные кнопки, введите пароль, затем нажмите кнопку .

- Если во время воспроизведения видео вы нажмете кнопку HOME или кнопку SELECT, на экране, на фоне остановившегося изображения отобразится меню Home. Повторное нажатие на кнопку удаляет меню с экрана.
- С помощью кнопки «звук» вы можете настроить тональность или выключить звук (➡ см. стр. 33).

Остановка воспроизведения

1 Нажмите кнопку  во время воспроизведения.

Воспроизведение видео останавливается.

Подсказка

В большинстве случаев при следующем воспроизведении воспроизведение начинается с точки, в которой оно было остановлено в предыдущий раз.

Воспроизведение видео с начала

Если вы хотите воспроизвести UMD™ с начала, выберите в меню опций параметр Play from Beginning (➡ см. стр. 52), затем нажмите кнопку .

Использование панели управления

Вы можете выполнять указанные ниже действия с помощью экранной панели управления.

- Во время воспроизведения нажмите кнопку Δ .**
На экране появляется панель управления.



Панель управления

Видео



- Выберите нужный значок, затем нажмите кнопку \otimes .**

Скрыть панель управления

Нажмите кнопку Δ или кнопку \odot .

Список действий

Значки, отображаемые на экране при воспроизведении видео UMD™, отличаются от значков, отображаемых при воспроизведении видео, записанного на карте Memory Stick Duo™.



Значок	Описание
 Меню	Отображение меню видео UMD™.
 Звуковые опции	Переключение между доступными звуковыми опциями при воспроизведении видео UMD™, записанного с несколькими звуковыми дорожками.
 Опции ракурса	Переключение между доступными опциями ракурса изображения при воспроизведении видео UMD™, на котором имеется запись съемки с различных ракурсов.

Значок	Описание
 Опции субтитров	Переключение между доступными субтитрами при воспроизведении видео UMD™, на котором имеется запись субтитров.
 Переход	Воспроизведение видео, имеющегося на карте Memory Stick Duo™ по времени (↔ см. стр. 48).
 Громкость воспроизведения UMD™ видео	Усиление громкости при воспроизведении видео UMD™ (↔ см. стр. 49).
 Режим экрана	Изменение размера изображения на экране (↔ см. стр. 48).
 Дисплей	Отображение на экране данных о состоянии воспроизведения и сопутствующей информации (↔ см. стр. 47).
 Справка	Отображение функций, которые могут быть использованы с помощью кнопок управления PSP™.
 Предыдущая	Возврат к воспроизведению предыдущей главы во время воспроизведения видео UMD™.
 Вернуться к началу	Возврат к началу видеозаписи, сохраненной на карте Memory Stick Duo™, во время воспроизведения.
 Следующая	Переход к следующей главе*.
 Назад/вперед	Ускоренное воспроизведение видео (назад или вперед) для поиска нужной сцены (↔ см. стр. 49).
 Замедленное воспроизведение	Замедленное воспроизведение сцены (↔ см. стр. 49).
 Покадровое воспроизведение	Покадровое воспроизведение.
 Воспроизведение	Начало воспроизведения.
 Пауза	Пауза воспроизведения.
 Стоп	Остановка воспроизведения.
 Повторное воспроизведение	Повторное воспроизведение видео (↔ см. стр. 50).

* Данное действие не может быть выполнено при воспроизведении видео, сохраненного на карте Memory Stick Duo™.



Значок	Описание
CLEAR	Отмена
	Отменить повторное воспроизведение.

Просмотр данных о состоянии воспроизведения и сопутствующей информации

- Во время воспроизведения выберите на панели управления значок  , затем нажмите кнопку  .**
На экране появятся данные о состоянии воспроизведения.



Скрыть дисплей

Выберите на панели управления значок  , затем нажмите кнопку  .

Подсказка

Значки, отображаемые на экране при воспроизведении видео UMD™, отличаются от значков, отображаемых при воспроизведении видео, записанного на карте Memory Stick Duo™.

Изменение режима экрана

Изменение размера просматриваемого изображения на экране.

1 Выберите на панели управления значок , затем нажмите кнопку .

С каждым нажатием на кнопку  режимы изображения изменяются в следующей последовательности:



Обычное	Изображение соответствует размеру экрана консоли PSP™.
Увеличенное	Изображение полностью заполняет экран без изменения пропорций изображения. Фрагменты увеличенного изображения, выходящие за пределы экрана сверху и снизу, или справа и слева, отсекаются.
Полноэкранное	Изображение полностью заполняет экран с изменением пропорций и увеличением изображения по горизонтали и вертикали.
Первоначальное	Отображается изображение первоначального размера.

Подсказка

В зависимости от воспроизводимого видео режим экрана может не изменяться.

Начало воспроизведения с выбранной сцены

Вы можете начать воспроизведение видеоданных, сохраненных на карте Memory Stick Duo™ по времени.

- 1 Выберите на панели управления значок , затем нажмите кнопку .
- 2 С помощью навигационных кнопок введите данные о времени, затем нажмите кнопку .

Регулировка громкости при воспроизведении видео UMD™

Вы можете отрегулировать громкость, если уровень выхода звука при воспроизведении UMD™ низкий.

1 Выберите на панели управления значок , затем нажмите кнопку .

С каждым нажатием на кнопку , громкость изменяется следующим образом:

+1	Повышение громкости.
+2	Повышение громкости (максимальное).
Обычная	Обычный уровень громкости.



Подсказки

- Установка громкости отменяется при извлечении UMD™. Вы можете установить постоянный повышенный уровень громкости в меню Video (→ см. стр. 82).
- Наушники разработаны специально для ограничения уровня давления звука не выше 90дВ.



Ускоренное воспроизведение назад/вперед

1 Во время воспроизведения выберите на панели управления значок или , затем нажмите кнопку .

Вернуться к обычному воспроизведению

Выберите на панели управления значок , затем нажмите кнопку .



Подсказка

При использовании функции ускоренного воспроизведения назад или вперед, для изменения скорости воспроизведения выберите на панели управления значок  или , затем нажмите кнопку  для выбора одной из трех возможных скоростей.





Замедленное воспроизведение

1 Во время воспроизведения выберите на панели управления значок , затем нажмите кнопку .

Вернуться к обычному воспроизведению

Выберите на панели управления значок , затем нажмите кнопку .

Подсказка

Во время паузы, если вы выберете на панели управления значок  или , а затем будете нажимать кнопку , также начинается замедленное воспроизведение. Если вы удерживаете кнопку , замедленное воспроизведение будет продолжаться до тех пор, пока нажата кнопка .

Повторное воспроизведение

Вы можете воспроизводить в режиме повторного воспроизведения весь диск или отдельную главу.

1 Выберите на панели управления значок , затем нажмите кнопку .

С каждым нажатием на кнопку  режимы повторного воспроизведения изменяются в следующей последовательности:



Повторное воспроизведение диска	Повторное воспроизведение всего диска.
Повторное воспроизведение главы	Повторное воспроизведение определенной главы.
Нет повторного воспроизведения	Повторное воспроизведение отменено.

Подсказка

- Вы также можете отменить повторное воспроизведение, выбрав на панели управления значок , а затем нажав на кнопку **CLEAR**.
- Для повторного воспроизведения видео, записанного на карте Memory Stick Duo™, возможны только две опции: Repeat On и Repeat Off.

Управление с помощью кнопок на консоли PSP™ или на пульте ДУ

Вы можете управлять консолью PSP™ с помощью кнопок, расположенных на устройстве или с помощью пульта ДУ.

	Управление с помощью кнопок, расположенных на устройстве	Управление с помощью кнопок, расположенных на пульте ДУ
Воспроизведение	Нажмите  или START.	Нажмите  .
Пауза	Нажмите START.	Нажмите  .
Вызвать на экран меню UMD™	Нажмите кнопку  .*1	—
Стоп	Нажмите кнопку  .	—
Воспроизведение предыдущей главы	Нажмите кнопку L.*1	Нажмите кнопку  .*1
Воспроизведение следующей главы	Нажмите кнопку R.*1	Нажмите кнопку  .*1
Прокрутка назад	Нажмите левую кнопку.*2	Нажмите и удерживайте кнопку  .
Прокрутка вперед	Нажмите правую кнопку.*2	Нажмите и удерживайте кнопку  .
Замедленное воспроизведение	Во время паузы нажмите правую кнопку.*2	—

*1 Данное действие недоступно при воспроизведении видео, сохраненного на карте Memory Stick Duo™.

*2 Если вы нажали и удерживаете эту кнопку, видео воспроизводится в режимах Fast Reverse/Fast Forward/Slow до тех пор, пока кнопка нажата.

Подсказка

Некоторые кнопки не работают, если на экране имеется панель управления. В этом случае нажмите кнопку , чтобы скрыть панель управления.

Меню опций видео

Вы можете использовать меню опций видео для воспроизведения видео UMD™, просмотра информации и удаления видеоданных, сохраненных на карте Memory Stick Duo™.

1 Выберите значок, затем нажмите кнопку \triangle .

Появляется меню опций.

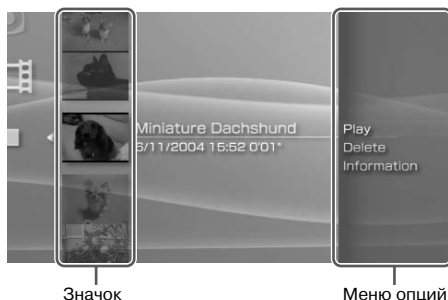

2 Выберите элемент перечня меню, затем нажмите кнопку \times .

Закреть меню опций

Нажмите кнопку \triangle или кнопку \odot .

Перечень опций

Перечни доступных элементов меню различаются в зависимости от выбранного значка.

Play	Воспроизведение видео UMD™ или видео, сохраненного на карте Memory Stick Duo™.
Play from Beginning	Воспроизведение видео UMD™ с начала.
Delete	Удаление видео, сохраненного на карте Memory Stick Duo™.
Information	Вызов на экран информации о выбранном значке.

Сохранение видео на карте Memory Stick Duo™

Доступны два способа сохранения видео на карте Memory Stick Duo™.

Изображения или видео, записанные на устройстве, совместимом с форматом MPEG-4



Видео

При использовании устройства, совместимого с MPEG-4, вы можете воспроизводить видеозаписи, просто поместив карту Memory Stick Duo™ в слот на консоли PSP™.

* Только файлы MPEG-4, которые воспроизводятся на данном устройстве, являются файлами в формате MP4, поддерживающем формат видеокарт Memory Stick Duo™. Более подробно о совместимых устройствах см. <http://www.memorystick.com/psp>

Подсказка

Если устройство совместимо только с картой Memory Stick™ стандартного размера, вам необходим адаптер для карты Memory Stick Duo (номер модели MSAC-M2: изделие фирмы Sony, продается отдельно).

Перенос файлов видео с персонального компьютера на карту Memory Stick Duo™

Вы можете конвертировать записи подвижного изображения, которые были сделаны или записаны с помощью другого устройства в одном формате, в формат, записи в котором можно воспроизводить на консоли PSP™ и переносить эти записи с помощью соответствующего программного обеспечения* на карту Memory Stick Duo™.

* Информацию относительно новейшего программного обеспечения см. <http://www.memorystick.com/psp>

Доступно несколько способов переноса данных:

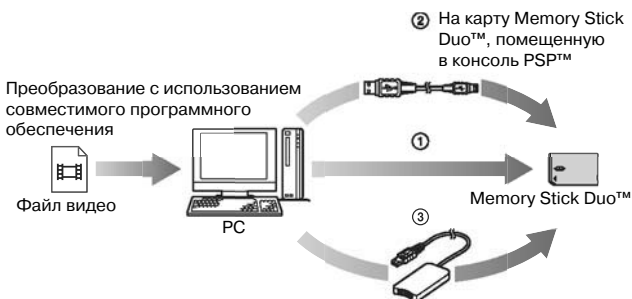

- ① Используйте персональный компьютер, оборудованный слотом для Memory Stick™.
- ② Используйте имеющийся в продаже USB-кабель (→ см. стр. 94).
- ③ Используйте имеющееся в продаже считывающее/записывающее USB-устройство для Memory Stick.

* Если устройство совместимо только с картой Memory Stick™ стандартного размера, вам следует приобрести адаптер для карты Memory Stick Duo (номер модели MSAC-M2: изделие фирмы Sony, продается отдельно).

Подсказки

- Информацию относительно записи в форматах, которые могут быть конвертированы, см. <http://www.memorystick.com/psp>
- Воспроизведение видеоданных, преобразованных с битрейтом, превышающем 768 Кб/сек, на данном устройстве не поддерживается.

Музыка

Прослушивание музыки

Вы можете слушать записи, сделанные на UMD™ и музыку, сохраненную на карте Memory Stick Duo™. На данном устройстве можно прослушивать аудиофайлы (сохраненные на карте Memory Stick Duo™) в форматах ATRAC3plus™ и MP3 (→ см. стр. 65).

- 1 Выберите в меню Home значок .**
- 2 Вставьте в консоль PSP™ диск UMD™ или карту Memory Stick Duo™ (→ см. стр. 30, 31).**

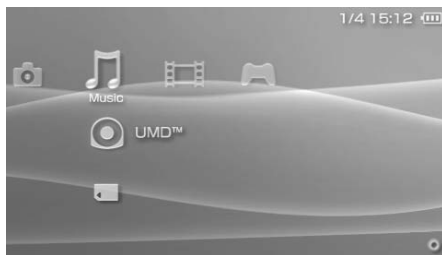

На экране появляется значок носителя, помещенного в консоль PSP™.



- 3 Выберите значок, затем нажмите кнопку .**

На экране появляется список групп или треков. Выберите трек, который вы хотите прослушать, затем нажмите кнопку .

Значки, отображаемые в меню Music

	UMD™	Вы можете воспроизводить записи на UMD™. При выборе значка на экране появляется миниатюрное изображение, соответствующее выбранной музыке.
	Memory Stick™	Вы можете воспроизводить музыку, сохраненную на карте Memory Stick Duo™.

Подсказки

- Если при выполнении действия 3 была нажата кнопка START или кнопка **▶||** на пульте ДУ, воспроизведение начинается с первого трека из первой группы треков.
- Если во время воспроизведения была нажата кнопка HOME или кнопка SELECT, на экране появляется меню Home. Если кнопка была нажата еще раз, отображается экран с данными о воспроизводимой музыке.
- С помощью кнопки «звук» вы можете настроить тембр или временно выключить звук («▶» см. стр. 33).
- Названия треков и миниатюрные изображения, использованные в данной инструкции, не имеют никакого отношения к реальным продуктам.

Что такое группа?

Группа — это коллекция музыкальных данных, собранная по какому-либо признаку, например, альбом или исполнитель. Если включен режим Group, консоль PSP™ воспроизводит треки группами, в той последовательности, которая была установлена на персональном компьютере.

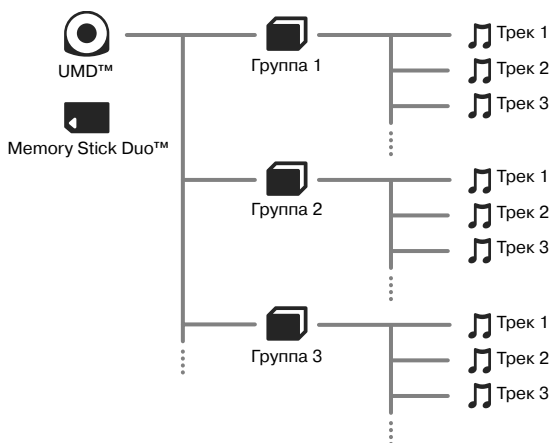

Подсказки

- Консоль PSP™ не может быть использована для создания или редактирования группы.
- «Трек» — означает «песня».

Остановка воспроизведения

1 Нажмите кнопку во время воспроизведения.

Воспроизведение останавливается.

Как разобраться в информации на экране

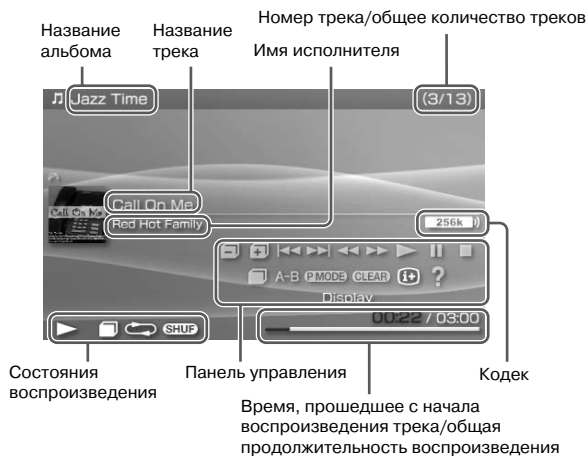

Подсказки

- Название альбома и номер трека/общее количество треков отображаются на экране, только если выбран значок  (дисплей).
- Значок или значки, отображаемые в поле состояния воспроизведения, различаются в зависимости от выбранного режима воспроизведения.
- Более подробно о кодеках см. раздел «Воспроизведение с выбранным кодеком» (→ см. стр. 64).

Использование панели управления

С помощью экранной панели управления вы можете выполнять следующие действия:

- Во время воспроизведения нажмите кнопку \triangle .**
На экране появляется панель управления.







- Выберите значок, затем нажмите кнопку \otimes .**

Скрыть панель управления

Нажмите кнопку \triangle или кнопку \odot .

Список действий



Значок	Действие
 Предыдущая группа	Возврат к началу предыдущей группы
 Следующая группа	Переход к следующей группе
 Предыдущий трек	Возврат к началу текущего трека или возврат к началу предыдущего трека
 Следующий трек	Переход к началу следующего трека

Значок	Действие
 Прокрутка назад/вперед	Ускоренное воспроизведение назад/вперед*
 Воспроизведение	Воспроизведение трека
 Пауза	Пауза
 Стоп	Остановка воспроизведение
 Режим группы	Переключение на воспроизведение треков группами (→ см. стр. 59)
A-B Повтор фрагмента трека от точки А до точки В	Определение фрагмента трека, затем повторное воспроизведение этого фрагмента (→ см. стр. 61)
P MODE Режим воспроизведения	Переключение режима воспроизведения (→ см. стр. 60)
CLEAR Отмена	Отмена режима воспроизведения треков группами, выбранного режима воспроизведения и установок для воспроизведения фрагмента А-В
 Дисплей	Отображение названия альбома, номера трека и общего количества имеющихся треков
 Справка	Информация о функциях, которые могут быть использованы с помощью кнопок на устройстве



* Если вы нажмете и будете удерживать кнопку , музыка будет воспроизводиться в режиме ускоренного воспроизведения назад/вперед до тех пор, пока кнопка будет нажата.

Использование режима воспроизведения треков группами

Треки могут воспроизводиться группами. Воспроизведение останавливается после того, как все треки из группы были воспроизведены.

- Во время воспроизведения выберите на панели управления значок , затем нажмите кнопку .** Режим воспроизведения треков группами включен, на экране появляется значок .





Отменить режим воспроизведения треков группами

Когда режим воспроизведения треков группами включен, выберите на панели управления значок , затем нажмите кнопку .

Использование режимов воспроизведения (повторное/в произвольном порядке) **P.MODE**

1 Во время воспроизведения выберите на панели управления значок **P.MODE**, затем нажмите кнопку .

С каждым нажатием на кнопку , режимы воспроизведения изменяются в следующей последовательности:

Режим воспроизведения	Описание
	Повторное воспроизведение трека.
	Повторное воспроизведение всех треков.
	Воспроизведение всех треков в произвольном порядке.
	Повторное воспроизведение всех треков в произвольном порядке.
Нет значка	Отмена выбранного режима воспроизведения и дальнейшее воспроизведение в обычной последовательности.

* При воспроизведении группы треков треки, входящие в группу, воспроизводятся в произвольном порядке. Порядок воспроизведения групп не изменяется.

Подсказка

Чтобы отменить выбранный режим воспроизведения, выберите на панели управления значок **CLEAR**, затем нажмите кнопку .

Повторное воспроизведение фрагмента трека (А-В повтор) А - В

Определите, а затем повторно воспроизведите выбранный фрагмент трека.

- 1 Во время воспроизведения выберите на панели управления значок А-В. Во время воспроизведения начала фрагмента нажмите кнопку ⊗.**

Начало фрагмента (точка А) определено.

- 2 Во время воспроизведения окончания фрагмента нажмите кнопку ⊗.**

Окончание фрагмента (точка В) определено, начинается повторное воспроизведение выбранного фрагмента трека.

Музыка

Отмена режима повторного воспроизведения фрагмента трека

Выберите на панели управления значок **А-В** или **CLEAR**, затем нажмите кнопку ⊗. Метки, установленные в начале и в конце фрагмента, удаляются, устанавливается обычный режим воспроизведения.

Подсказки

- Вы можете выбрать фрагмент для повторного воспроизведения только в пределах трека.
- Если окончание фрагмента не определено (точка В), окончанием фрагмента автоматически становится окончание трека.
- Если определение фрагмента трека выполнено при установленном режиме воспроизведения, режим воспроизведения отменяется.

Управление консолью PSP™ с помощью кнопок, расположенных на консоли или на пульте ДУ

Вы можете управлять консолью PSP™ не пользуясь панелью управления, а используя кнопки, расположенные на консоли и на пульте ДУ.

	Кнопки на консоли PSP™	Пульт ДУ
Воспроизведение	Нажмите  или START.	Нажмите  .
Пауза	Нажмите START.	Нажмите  .
Остановить воспроизведение	Нажмите  .	—
Перейти к началу текущего трека или предыдущего трека	Нажмите L.	Нажмите  . Или, нажмите на кнопку  столько раз, на сколько треков вы хотите вернуться назад.
Перейти к началу текущего трека	Нажмите R.	Нажмите  .
Прокрутка назад	Нажмите левую кнопку.*	Нажмите и удерживайте  .
Прокрутка вперед	Нажмите правую кнопку.*	Нажмите и удерживайте  .

* Если вы нажмете и будете удерживать кнопку , музыка будет воспроизводиться в ускоренном режиме назад/вперед до тех пор, пока будет нажата кнопка.

Подсказка

Если на экране отображена панель управления, некоторые кнопки не работают. В этом случае нажмите кнопку , чтобы скрыть панель управления.

Меню музыкальных опций

Вы можете использовать меню музыкальных опций для просмотра информации или для удаления музыкальных данных, сохраненных на карте Memory Stick Duo™.

- 1 Выберите значок, затем нажмите кнопку \triangle .**
Появляется меню опций.



- 2 Выберите элемент перечня меню, затем нажмите кнопку \times .**

Скрыть меню опций

Нажмите кнопку \triangle или кнопку \odot .

Перечень опций



Перечни доступных элементов меню различаются в зависимости от выбранного значка.

Play	Воспроизведение аудио UMD™ или музыкальных данных, сохраненных на карте Memory Stick Duo™.
Select Codec	Выбор формата файла или скорости передачи данных для воспроизведения музыки (→ см. стр. 64).
Delete	Удаление музыкальных данных, сохраненных на карте Memory Stick Duo™.
Information	Вызов на экран информации о выбранном значке.



Воспроизведение с выбранным кодеком

При воспроизведении диска UMD™, на котором имеются записи файлов в нескольких форматах и с различными скоростями передачи данных в бит/сек, вы можете выбрать нужные параметры для воспроизведения.

- 1 Выберите группу треков, которую вы хотите прослушать, затем нажмите кнопку .**
- 2 Выберите Select Codec, затем нажмите кнопку .**
На экране появляются данные о типах форматов имеющихся файлов и битрейтах. Данные, показанные на сером фоне, не могут быть выбраны в связи с тем, что их воспроизведение на данном устройстве не поддерживается.
- 3 Выберите тип формата и битрейт для данных, которые вы хотите прослушать, затем нажмите кнопку .**
- 4 Нажмите кнопку .**
Появляются значки групп.
- 5 После того, как вы выбрали группу, выберите трек, который вы хотите прослушать, затем нажмите кнопку .**
Воспроизведение начинается.

Подсказка

Такие данные, как ATRAC3plus™, обозначают формат файла, а 256 kbps – соответствует скорости передачи данных в бит/сек (битрейт). Как правило, чем выше битрейт, тем лучше качество звука. Более подробно о форматах файлов см. раздел «Форматы файлов, которые могут быть воспроизведены» (►► см. стр. 111).

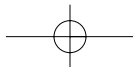

Перенесение и сохранение музыкальных данных на карте Memory Stick Duo™

Вы можете использовать консоль PSP™ для воспроизведения музыки, полученной следующими способами:

- 1) Музыка, импортированная с CD-диска.
- 2) Музыка, приобретенная через музыкальный веб-сайт.

См. ниже инструкции к п. 1).

См. <http://www.memorystick.com/psp> относительно инструкций к п. 2)

Импортирование треков в формате ATRAC3plus™ с CD-диска

Для импортирования треков с аудио CD-диска* требуется персональный компьютер и программное обеспечение, поддерживающее формат ATRAC3plus™.

Данные в формате ATRAC3plus™ не могут быть воспроизведены или сохранены на карте Memory Stick PRO Duo™. Используйте любую карту Memory Stick Duo™, поддерживающую MagicGate™, отличную от карты Memory Stick PRO Duo™ (→ см. стр. 109).

* Относительно информации о дате выпуска новейшего программного обеспечения см. <http://www.memorystick.com/psp>

Вы можете перенести импортированные треки на карту Memory Stick Duo™ любым из указанных ниже способов:

Импортирование с использованием совместимого программного обеспечения

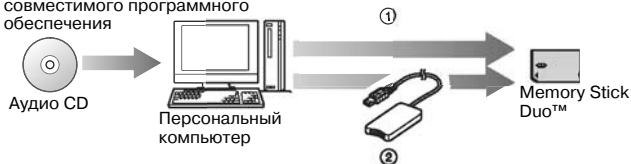

- ① Используйте персональный компьютер со слотом для карты Memory Stick™, поддерживающей MagicGate™.*1
- ② Используйте имеющееся в продаже считывающее/записывающее USB-устройство для Memory Stick.*1*2

Перенесение и сохранение музыкальных данных на карте Memory Stick Duo™

- *1 Если слот на используемом устройстве предназначен только для карты Memory Stick™ стандартного размера, вам следует приобрести адаптер для карты Memory Stick Duo (номер модели MSAC-M2: изделие фирмы Sony, продается отдельно).
- *2 Требуется устройство, поддерживающее MagicGate™, такое, как модель номер MSAC-US30 (изделие фирмы Sony, продается отдельно).

Подсказки

- Более подробную информацию относительно импортирования треков см. <http://www.memorystick.com/psp>
- Вы не сможете воспроизводить на консоли PSP™ треки, имеющие ограничения по периоду воспроизведения или по количеству воспроизведений.

Импортирование треков в формате MP3 с аудио CD-диска

Для импортирования треков с аудио CD-диска требуется персональный компьютер и программное обеспечение, поддерживающее формат MP3. Вы можете сохранить импортированные треки на карте Memory Stick Duo™ любым из указанных ниже способов:

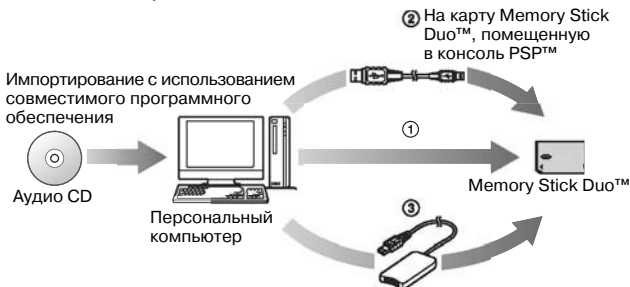

- ① Используйте персональный компьютер со слотом для карты Memory Stick™.*
- ② Используйте имеющийся в продаже USB-кабель (→ см. стр. 94).
- ③ Используйте имеющееся в продаже считывающее/записывающее USB-устройство для Memory Stick.*

* Если слот на используемом устройстве предназначен только для карты Memory Stick™ стандартного размера, вам следует приобрести адаптер для карты Memory Stick Duo (номер модели MSAC-M2: изделие фирмы Sony, продается отдельно).

Подсказка

Способы импортирования треков различаются в зависимости от программного обеспечения. Более подробно об этом см. руководство по эксплуатации, прилагаемое к программному обеспечению.



Где хранятся музыкальные данные

Создайте на карте Memory Stick Duo™ папку под названием «PSP», затем в папке PSP создайте папку под названием «MUSIC»*. Сохраняйте данные в формате MP3 в папке MUSIC. Консоль PSP™ не распознает данные, сохраненные в папке, отличной от папки MUSIC.

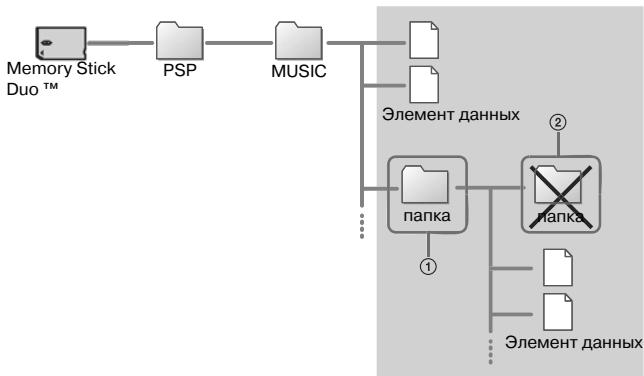
* Название папки не обязательно должно быть записано прописными буквами.



Подсказки



- Если папка PSP уже имеется на карте Memory Stick Duo™, создайте папку MUSIC в этой папке.
- Вы можете создавать папки вне папки MUSIC (схема ①). Устройство отображает каждую созданную папку в виде значка  (MP3) и воспринимает как группу.
- Папки, созданные вне вспомогательных папок, не распознаются (схема ②).
- Если вы хотите установить порядок треков, создайте файл m3u, определяющий порядок в папке. Устройство отображает этот файл в виде значка  (m3u) и воспринимает как группу. Пожалуйста, ознакомьтесь с руководством, прилагаемым к программному обеспечению по импортированию данных.
- Если в папке MUSIC сохранен файл, который не является файлом MP3 или ATRAC3plus™, устройство не распознает этот файл.

Фотографии



Просмотр фотографий

Вы можете просматривать изображения, сохраненные на карте Memory Stick Duo™.

На экране могут быть отображены данные, записанные в формате JPEG (→ см. стр. 78).

- 1 Выберите в меню Home значок .**
- 2 Вставьте карту Memory Stick Duo™ (→ см. стр. 31).
На экране появляется значок .**



- 3 Выберите значок , затем нажмите кнопку .**
На экране появляются значки, соответствующие изображениям, сделанным цифровой камерой, папкам и изображениям, сохраненным на карте Memory Stick Duo™. Выберите нужный значок, затем нажмите кнопку .

Значки из меню Photo

	Memory Stick™	Вы можете просматривать изображения, сохраненные на карте Memory Stick Duo™.
---	---------------	--

Подсказка

Если во время просмотра изображения вы нажмете кнопку HOME или кнопку SELECT, на экране на фоне изображения отображается меню Home. Повторное нажатие на кнопку удаляет меню с экрана.

Использование панели управления

Вы можете выполнять указанные ниже действия с помощью экранной панели управления.

- 1 Во время просмотра изображения нажмите кнопку \triangle .**

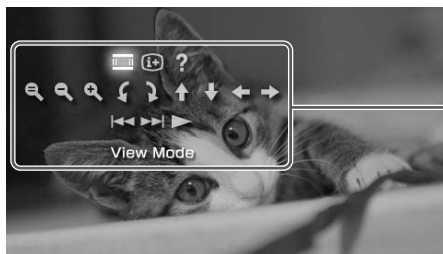

Панель управления

Фотографии

На экране появляется панель управления.





- 2 Выберите нужный значок, затем нажмите кнопку \otimes .**

Скрыть панель управления



Нажмите кнопку \triangle или кнопку \odot .

Список действий

Значок		Описание
	View mode	Изменение размера изображения, показанного на экране (\leftrightarrow см. стр. 71).
	Display	Отображение информации об изображении (\leftrightarrow см. стр. 70).
	Help	Отображение функций, которые могут быть использованы с помощью кнопок управления PSP™.
	Clear Zoom	Восстановление первоначального размера для изображения, которое было увеличено или уменьшено.

Значок		Описание
	Zoom Out	Увеличение изображения.
	Zoom In	Уменьшение изображения.
	Rotate Left	Поворот изображения на 90° против часовой стрелки.
	Rotate Right	Поворот изображения на 90° по часовой стрелке.
	Up/Down/Left/Right	Перемещение изображения вверх, вниз, влево или вправо, для просмотра скрытых участков изображения после его увеличения или уменьшения, или если для режима View Mode выбрана установка Zoom.
	Previous	Отображение предыдущего изображения.
	Next	Отображение следующего изображения.
	Slideshow	Автоматическое отображение изображений по порядку (→ см. стр. 74).



Просмотр информации об изображении

- Во время просмотра изображения выберите на панели управления значок  , затем нажмите кнопку  .**

Отображается информация об изображении.



Скрыть дисплей

Выберите на панели управления значок , затем нажмите кнопку .

Выбор размера изображения

Вы можете изменять размер изображения, отображенного на экране.

1 Когда изображение на экране, выберите на панели управления значок , затем нажмите кнопку .

С каждым нажатием на кнопку  опции переключаются в следующей последовательности:

Normal	На экране отображается полноэкранное изображение без изменения его пропорций.
Zoom	Изображение полностью заполняет экран без изменения пропорций изображения. Фрагменты увеличенного изображения, выходящие за пределы экрана сверху и снизу или справа и слева, отсекаются.

Подсказка

В зависимости от изображения режим View Mode может не изменяться.

Управление с помощью кнопок на консоли PSP™ или на пульте ДУ

Вы можете управлять консолью PSP™ с помощью кнопок, расположенных на устройстве, или с помощью пульта ДУ.

	Управление с помощью кнопок, расположенных на устройстве	Управление с помощью кнопок, расположенных на пульте ДУ
Просмотр в режиме слайдшоу	Нажмите кнопку START.	Нажмите кнопку ►►.
Отменить уменьшение/увеличение изображения	Если размер изображения увеличен или уменьшен, нажмите кнопку ⊗.	—
Назад	Нажмите кнопку ⊙.	—
Вызвать на экран предыдущее изображение	Нажмите кнопку L.	Нажмите кнопку ◀◀.
Вызвать на экран следующее изображение	Нажмите кнопку R.	Нажмите кнопку ▶▶.
Уменьшить размер изображения	Перемещайте аналоговый джойстик вверх, удерживая при этом кнопку ⊙.	—
Увеличить размер изображения	Перемещайте аналоговый джойстик вниз, удерживая при этом кнопку ⊙.	—
Поворот (влево)	Нажмите кнопку L, удерживая при этом кнопку ⊙.	—
Поворот (вправо)	Нажмите кнопку R, удерживая при этом кнопку ⊙.	—
Переместить изображение*	Перемещайте изображение с помощью аналогового джойстика.	—

* Если изображение уменьшено/увеличено, или если выбран режим View Mode, на экране отображаются скрытые фрагменты изображения.

Подсказка

Если на экране отображена панель управления, некоторые кнопки не работают. В этом случае нажмите кнопку ⊕, чтобы скрыть панель управления.

Меню фотоопций

Вы можете использовать меню фотоопций для просмотра информации или для удаления изображений, сохраненных на карте Memory Stick Duo™.

1 Выберите значок, затем нажмите кнопку Δ .

Появляется меню опций.

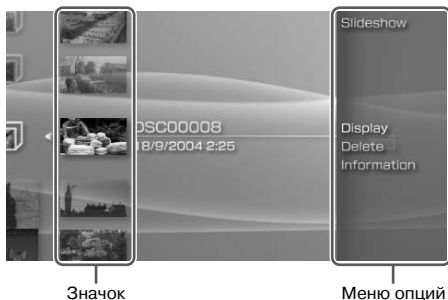

2 Выберите элемент перечня меню, затем нажмите кнопку \times .

Скрыть меню опций

Нажмите кнопку Δ или кнопку \odot .

Перечень опций

Перечни доступных элементов меню различаются в зависимости от выбранного значка.

Slideshow	Автоматическое отображение изображений по порядку (→ см. стр. 74).
Display	Отображение на экране изображения.
Delete	Удаление папок или изображений.
Information	Вызов на экран информации о выбранном значке.

Просмотр изображений в режиме слайд-шоу

Вы можете просматривать доступные изображения по порядку.

- 1 Выберите значок папки или носителя, где сохранены нужные изображения, затем нажмите кнопку START.** Начинается показ изображений в режиме слайд-шоу. На экране отображаются изображения в соответствии с выбранным значком.

Значок	Описание
Memory Stick™	Все изображения, сохраненные на карте Memory Stick Duo™, отображаются по порядку.
Digital Camera	Все изображения, сохраненные в папке со снимками, сделанными цифровой камерой, отображаются по порядку.
Folder	Все изображения из выбранной папки отображаются по порядку.
Images	Изображения отображаются по порядку, начиная с выбранного вами изображения.

Остановить слайд-шоу

Нажмите кнопку .

Подсказки

- Вы можете выбрать скорость, с которой изображения будут сменяться на экране. Более подробно об этом см. раздел «Меню Foto Settings» (➡ см. стр. 83).
- Кроме указанного способа, вы можете начать слайд-шоу следующими способами:
 - из меню опций (➡ см. стр. 73);
 - с помощью экранной панели управления (➡ см. стр. 69).

Использование панели управления

- 1 Во время просмотра слайд-шоу нажмите кнопку .** На экране появляется панель управления.

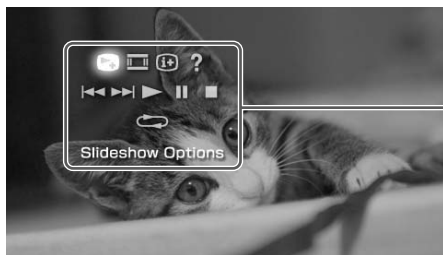

Панель управления

2 Выберите нужный значок, затем нажмите кнопку \otimes .

Скрыть панель управления

Нажмите кнопку \triangle или кнопку \odot .

Фотографии



Список действий

Значок	Описание
	Slideshow Options Переключение информации, отображаемой на экране (\leftrightarrow см. стр. 76).
	View Mode Изменение размера изображения, находящегося на экране.
	Display Отображение информации об изображении.
	Help Отображение функций, которые могут быть использованы с помощью кнопок на консоли PSP™.
	Previous Отображение предыдущего изображения.
	Next Отображение функций, которые могут быть использованы с помощью кнопок на консоли PSP™.
	Play Начало слайд-шоу.
	Pause Пауза во время слайд-шоу.
	Stop Остановить слайд-шоу.

Просмотр изображений в режиме слайд-шоу

Значок	Описание
 Repeat	Повторное воспроизведение слайд-шоу.

Просмотр информации о слайд-шоу



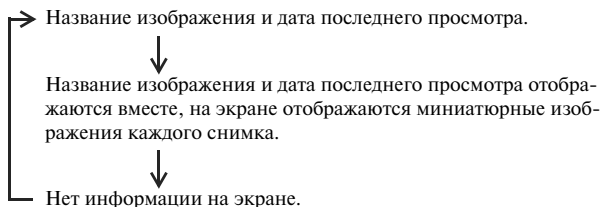

- 1** Во время просмотра изображений в режиме слайд-шоу выберите на панели управления значок , затем нажмите кнопку .

С каждым нажатием на кнопку  данные изменяются следующим образом:



Управление с помощью кнопок на консоли PSP™ или на пульте ДУ

Вы можете управлять консолью PSP™ с помощью кнопок, расположенных на устройстве, или с помощью пульта ДУ.

	Управление с помощью кнопок, расположенных на устройстве	Управление с помощью кнопок, расположенных на пульте ДУ
Просмотр в режиме слайд-шоу	Нажмите кнопку START.	Нажмите кнопку  .
Пауза во время слайд-шоу	Нажмите кнопку START.	Нажмите кнопку  .
Остановить слайд-шоу	Нажмите кнопку  .	—
Вызвать на экран предыдущее изображение	Нажмите кнопку L.	Нажмите кнопку  .
Вызвать на экран следующее изображение.	Нажмите кнопку R.	Нажмите кнопку  .

	Управление с помощью кнопок, расположенных на пульте ДУ	Управление с помощью кнопок, расположенных на устройстве
Отображение опций слайд-шоу	Нажмите кнопку  .	—

Подсказка

Если на экране отображена панель управления, некоторые кнопки не работают. В этом случае нажмите кнопку  , чтобы скрыть панель управления.

Фотографии

Сохранение изображения на карте Memory Stick Duo™

С помощью указанных ниже способов вы можете сохранять изображения на карте Memory Stick Duo™.

Снимки, сделанные цифровой фотокамерой

Если пользуетесь цифровой фотокамерой, совместимой с картой Memory Stick Duo™, вы можете просматривать снимки, вынув карту Memory Stick Duo™ из камеры и поместив ее в консоль PSP™.

Снимки, сохраненные на карте Memory Stick Duo™, отображаются в папке Digital Camera Images.

Подсказка

Вы можете использовать носитель Memory Stick Duo™ с цифровой фотокамерой, совместимой только с картой Memory Stick™ стандартного размера, с помощью адаптера для карты Memory Stick Duo (номер модели MSAC-M2: изделие фирмы Sony, продается отдельно).

Сохранение на карте Memory Stick Duo™ изображений, полученных с персонального компьютера

Вы можете сохранять изображения указанными ниже способами:

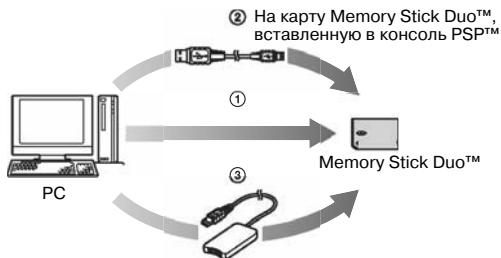

- ① Используйте персональный компьютер со слотом для карты Memory Stick™.*
- ② Используйте имеющийся в продаже USB-кабель (→ см. стр. 94).
- ③ Используйте имеющееся в продаже считывающее/записывающее USB-устройство для Memory Stick.*

- * Если слот на используемом устройстве предназначен только для карты Memory Stick™ стандартного размера, вам следует приобрести адаптер для карты Memory Stick Duo (номер модели MSAC-M2: изделие фирмы Sony, продается отдельно).

Где хранятся фотоданные

Создайте на карте Memory Stick Duo™ папку под названием «PSP», затем в папке PSP создайте папку под названием «PHOTO»*. Сохраняйте данные фото в папке PHOTO. Консоль PSP™ не распознает данные, сохраненные в папке, отличной от папки PHOTO.

- * Название папки не обязательно должно быть записано прописными буквами.

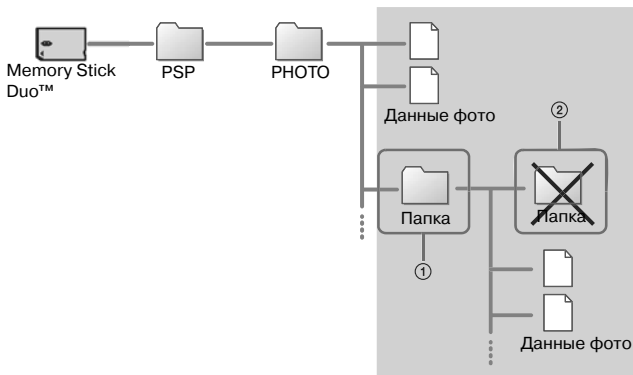

Подсказки

- Если папка PSP уже имеется на карте Memory Stick Duo™, создайте папку PHOTO в этой папке.
- Вы можете создавать папки вне папки PHOTO (схема ①).
- Папки, созданные вне вспомогательных папок не распознаются (схема ②).
- В зависимости от объема данных изображения просмотр некоторых снимков может быть недоступен.
- Изображения, созданные на персональном компьютере, могут не отображаться на экране консоли PSP™.

Установки

Установки для консоли PSP™

Кроме установок для функций, вы можете выбрать установки для консоли PSP™, такие, как установки для просмотра видео, фото и параметры сети.

1 Выберите в меню Home значок .

На экране появляются значки для выбора установок.













2 Выберите значок, затем нажмите кнопку .

Появляется экран установок для выбранного значка.

Более подробно об этом см. инструкции по выбору каждой установки (→ см. стр. 81-105).

Значки, отображаемые в меню Settings

	Network Update	Доступ к обновлению программного обеспечения устройства (→ см. стр. 103).
	USB Connection	Подключение к персональному компьютеру с помощью имеющегося в продаже USB-кабеля (→ см. стр. 94).
	Video Settings	Установка языка для отображения на экране меню диска UMD™, языка аудио и языка субтитров (→ см. стр. 82).
	Photo Settings	Выбор установки скорости слайд-шоу (→ см. стр. 83).
	System Settings	Выбор установок для языка консоли, имени пользователя и форматирования карты Memory Stick Duo™ (→ см. стр. 84).
	Date & Time Settings	Установка даты и времени, установка летнего времени (→ см. стр. 87).
	Power Save Setting	Выбор установки для автоматического выключения устройства и перехода в режим ожидания (→ см. стр. 88).
	Sound Settings	Выбор установок для функции AVLS (система автоматического ограничения громкости) и тона кнопок (→ см. стр. 90).
	Security Settings	Изменение пароля и выбор уровня ограничения для функции родительского контроля (→ см. стр. 91).
	Network Settings	Выбор установок для подключения к сети локальной беспроводной связи (WLAN) (→ см. стр. 96).

Меню Video Settings

Вы можете выбрать язык для UMD™ и усилить звук при просмотре видео UMD™.

Примечание

В зависимости от видео UMD™ установки для воспроизведения могут быть сделаны производителями программного обеспечения. В этом случае, некоторые опции могут быть недоступны даже после выполнения действий, указанных в данной инструкции.

Menu Language	Выбор языка для отображения меню видео UMD™.
Audio Language	Выбор языка для звука.
Subtitle Language	Выбор языка для отображения субтитров.
UMD™ Video Volume	Регулировка громкости при пониженной громкости воспроизведения видео UMD™. Вы можете выбрать следующие установки: Normal, +1 и +2.

Подсказка

- На момент приобретения для консоли выбраны следующие установки:
- Для параметров Menu Language и Subtitle Language выбрана установка English (английский язык).
 - Для параметра Audio Language выбрана установка Original Language (первоначальная установка).
 - Для параметра UMD™ Video Volume выбрана установка Normal (обычная).

Меню Photo Settings

Вы можете выбрать установку для скорости проведения слайд-шоу.

Fast	Изображения быстро сменяют друг друга на экране.
<u>Normal</u>	Обычная скорость проведения слайд-шоу.
Slow	Изображения медленно сменяют друг друга на экране.

Заводская установка подчеркнута.

Меню System Settings

Вы можете выбрать установки для отображения на экране информации о консоли PSP™ или форматирования карты Memory Stick Duo™.

Имя пользователя

Вы можете изменить имя, выбранное при проведении начальных установок. Для ввода нового имени используйте экранную клавиатуру. Более подробно об использовании экранной клавиатуры см. раздел «Как пользоваться экранной клавиатурой» (» см. стр. 106).

Язык системы

Выберите язык для отображения системного меню, например, меню Home.

Deutsch	Сообщения отображаются на немецком языке.
<u>English</u>	Сообщения отображаются на английском языке.
Español	Сообщения отображаются на испанском языке.
Français	Сообщения отображаются на французском языке.
Italiano	Сообщения отображаются на итальянском языке.
Nederlands	Сообщения отображаются на нидерландском, голландском языке.
Português	Сообщения отображаются на португальском языке.
Русский	Сообщения отображаются на русском языке.
日本語	Сообщения отображаются на японском языке.

Заводская установка подчеркнута.

Информация об аккумуляторе

Вы можете узнать следующие данные о состоянии аккумулятора.

Charge Level	Данные о заряде аккумулятора в процентах.
Hours Left*	Данные об оставшемся времени работы аккумулятора (кроме случаев, если аккумулятор находится на зарядке).
Power Source	Информация об используемом источнике питания: External (внешний) или Battery (аккумулятор).
Battery Status	Информация о текущем состоянии аккумулятора: In Use (используется), Charging (заряжается) или Charge Complete (полностью заряжен).

* Указываются приблизительные данные об оставшемся времени работы аккумулятора.

Подсказка

Возможны небольшие различия между информацией, отображаемой на экране, и реальной продолжительностью работы аккумулятора. Это связано с условиями эксплуатации устройства и окружающими факторами (например, температурой).

Форматирование карты Memory Stick Duo™

На данном устройстве вы можете форматировать карту Memory Stick Duo™. Для выполнения действия следуйте инструкциям на экране консоли PSP™.

Примечание

Если вы форматируете носитель, все программы и данные, сохраненные на карте Memory Stick Duo™, будут удалены, и вы не сможете их восстановить. Будьте внимательны, чтобы случайно не удалить важные данные.

Возврат к заводским установкам

Установки, сделанные на момент приобретения, могут быть восстановлены. Для выполнения следуйте инструкциям на экране консоли PSP™.

Примечание

Если вы выполняете действие по возврату заводских установок, текущие установки отменяются и не восстанавливаются.

Системная информация

Вы можете вызвать на экран информацию о консоли PSP™.

MAC Address	MAC-адрес устройства.
System Software	Информация о версии программного обеспечения.
Nickname	Системное имя пользователя.

О PSP™

Отображает на экране название торговой марки и информацию относительно защиты авторских прав для программного обеспечения, используемого консолью PSP™.

Установки даты и времени

Вы можете установить дату и время, летнее время и выбрать установку часового пояса. Выберите установку с помощью навигационных кнопок, затем введите установку с помощью кнопки .

Date and Time	Установка года, месяца, дня, часа, минут и секунд (и установка AM/PM при использовании 12-часового формата отображения времени).
Date Format	Установка порядка отображения года, месяца и дня на экране.
Time Format	Выбор 12-часового или 24-часового формата времени.
Time Zone	Выбор соответствующего часового пояса.
Daylight Saving	Выберите установку Standard или Daylight Saving (заводская установка Standard).

Подсказки

- При изменении установки часового пояса установки даты и времени выбираются автоматически в соответствии с различиями между часовыми поясами.
- Цвет фона экрана консоли PSP™ изменяется в соответствии со сменой месяца. Если вы изменяете установку для месяца в меню Date & Time Settings, цвет фона изменяется автоматически.

Меню Power Save Settings

Вы можете выбрать установку, в соответствии с которой в целях экономии электроэнергии консоль PSP™ будет автоматически переходить в режим ожидания или будет выключаться подсветка экрана.

Автоматическое выключение подсветки

Если устройство не используется в течение некоторого промежутка времени, подсветка ЖК-экрана выключается автоматически.

Если подсветка выключена, изображение на экране отсутствует.

Off	Подсветка на выключается.
2 minutes	Через 1 мин. уровень яркости экрана понижается, еще через 1 мин. подсветка выключается.
5 minutes	Через 1 мин. уровень яркости экрана понижается, еще через 4 мин. подсветка выключается.
10 minutes	Через 1 мин. уровень яркости экрана понижается, еще через 9 мин. подсветка выключается.

Заводская установка подчеркнута.

Включение подсветки

Если подсветка экрана автоматически выключилась, чтобы включить подсветку, нажмите на любую кнопку на устройстве.

Подсказка

Функция автоматического выключения подсветки может не работать в следующих случаях:

- Во время воспроизведения видео.
- Во время просмотра слайд-шоу.

Автоматический переход в режим ожидания

Вы можете выбрать установку, в соответствии с которой в целях экономии электроэнергии консоль PSP™ будет автоматически переходить в режим ожидания.

Off	Устройство не переходит в режим ожидания автоматически.
5 minutes	Переход в режим ожидания через 5 мин.
<u>10 minutes</u>	Переход в режим ожидания через 10 мин.
15 minutes	Переход в режим ожидания через 15 мин.

Заводская установка подчеркнута.

Отмена режима ожидания

Сдвиньте переключатель POWER/HOLD на правой панели устройства вверх.

Подсказка

Функция автоматического перехода в режим ожидания может не работать в следующих случаях:

- При подключении с использованием AC-адаптера.
- Во время игры.
- Во время воспроизведения видео.
- Во время воспроизведения аудио.
- Во время просмотра слайд-шоу.

WLAN Power Save

Вы можете выбрать режим питания во время использования беспроводной связи. При выборе установки Off связь устанавливается на полную мощность.

Off	Установка связи на полную мощность.
<u>On</u>	Установка связи в режим экономии электроэнергии.

Заводская установка подчеркнута.

Предупреждение

Выбор установки Off будет причиной быстрой разрядки аккумулятора. Рекомендуется при обычных условиях эксплуатации устройства выбрать установку On.

Меню Sound Settings

Вы можете выключить тон кнопок и ограничить уровень громкости.

AVLS (система автоматического ограничения громкости)

Вы можете ограничить максимальную громкость. Данная установка позволяет предотвратить утечку звука при использовании наушников, а также позволяет предотвратить возникновение опасных ситуаций вследствие невозможности услышать окружающие вас звуки при использовании наушников.

<u>Off</u>	Ограничение громкости не установлено; вы можете регулировать громкость вручную.
<u>On</u>	Установлено ограничение на громкость воспроизведения.

Заводская установка подчеркнута.

Key Tone

Вы можете отключить тон кнопок (сигнал, подаваемый при нажатии на кнопку).

<u>Off</u>	Сигнал не подается.
<u>On</u>	Сигнал подается.

Заводская установка подчеркнута.

Меню Security Settings







Вы можете выбрать установки для защиты консоли PSP™.

Изменение пароля

Вы можете изменить 4-значный пароль, установленный для функции «Уровни ограничения доступа». Пароль требуется для выполнения следующих действий:

- Изменение уровня ограничения.
- Воспроизведение диска UMD™, воспроизведение которого ограничено установкой.
- Изменение пароля.

Изменение пароля

- 1 В меню Home, выберите значок , затем значок  (Security Settings). Нажмите кнопку .**
- 2 Выберите Change Password, затем нажмите кнопку .**
Появляется экран для ввода пароля.
- 3 С помощью навигационных кнопок введите текущий 4-значный пароль, затем нажмите кнопку .**
При первом изменении пароля после приобретения устройства вам следует ввести 0000.
- 4 Используя навигационные кнопки, введите новый 4-значный пароль, затем нажмите кнопку .**
- 5 Выберите Yes, затем нажмите кнопку .**
Пароль изменен.

Подсказка

На всякий случай запишите новый пароль.

Уровни ограничения доступа

Программное обеспечение некоторых дисков UMD™ имеет предварительно установленный уровень ограничения доступа, основанный на содержимом диска. Вы можете сделать на данном устройстве установку, в соответствии с которой на воспроизведение диска UMD™ будет установлен более высокий уровень ограничения по сравнению с установкой, выбранной для устройства.

Уровень родительского контроля

На данном устройстве для функции родительского контроля может быть установлен один из 11 уровней ограничения на воспроизведение либо функция может быть выключена.

Off	Функция не используется.
11-1	Выбор уровня ограничения на воспроизведение. Выбор установки 1 предусматривает самые жесткие ограничения; 11 – минимальные ограничения.

Заводская установка подчеркнута.

Комбинация из установленных уровней на ограничение воспроизведения для функции родительского контроля на устройстве и для диска UMD™ обуславливает возможность или запрет на просмотр содержимого диска UMD™. Таблицу с комбинациями из двух уровней см. на стр. 93.

Пример: если для устройства выбран уровень 5, диск UMD™ с уровнем от 1 до 5 может быть воспроизведен на данном устройстве.

		Уровень родительского контроля для консоли PSP™											
		1	2	3	4	5	6	7	8	9	10	11	
Уровень родительского контроля для диска UMD™	11	■	■	■	■	■	■	■	■	■	■	■	■
	10	■	■	■	■	■	■	■	■	■	■	■	■
	9	■	■	■	■	■	■	■	■	■	■	■	■
	8	■	■	■	■	■	■	■	■	■	■	■	■
	7	■	■	■	■	■	■	■	■	■	■	■	■
	6	■	■	■	■	■	■	■	■	■	■	■	■
	5	■	■	■	■	■	■	■	■	■	■	■	■
	4	■	■	■	■	■	■	■	■	■	■	■	■
	3	■	■	■	■	■	■	■	■	■	■	■	■
	2	■	■	■	■	■	■	■	■	■	■	■	■
	1	■	■	■	■	■	■	■	■	■	■	■	■

■ : содержимое диска UMD™ может быть воспроизведено. ■ : содержимое диска UMD™ не воспроизводится.

Более подробную информацию относительно выбора уровня для функции родительского контроля и о соответствующих возрастных группах зрителей см.: [//www.yougrsp.com](http://www.yougrsp.com) и в руководстве по эксплуатации программного обеспечения.

Подсказки

- Вы можете проверить уровень ограничения на воспроизведение диска UMD™ в меню опций диска UMD™ Information. При воспроизведении диска UMD™ без функции родительского контроля раздел Information для параметра Parental Control Level отображается в виде значка – .
- Диск UMD™, имеющий уровень ограничения на воспроизведение, отображается как  .

 **Установки**

USB-подключение

Используя имеющийся в продаже USB-кабель, вы можете переносить файлы с персонального компьютера на карту Memory Stick Duo™, помещенную в консоль PSP™. Следует помнить, что на данном устройстве можно воспроизводить только те файлы, форматы которых поддерживаются устройством.

USB-кабели, которые могут использоваться с консолью PSP™

Для подключения к консоли PSP™ требуется USB-кабель, совместимый с разъемом типа Mini-B.

Подсказка

Вы можете подключать консоль PSP™ к персональному компьютеру с операционной системой, поддерживающей запоминающие USB-устройства большой емкости, такие, как Windows® или Mac OS X.

Подключение консоли PSP™ к персональному компьютеру с помощью USB-кабеля

Вы можете подключать USB-кабель к устройству и к персональному компьютеру, не выключая питания.

1 Подключите USB-кабель к устройству и к персональному компьютеру.



2 В меню Home, в меню значка  выберите  (USB Connection), затем нажмите кнопку .

Карта Memory Stick Duo™, помещенная в устройство, обнаруживается персональным компьютером.

Примечание

Не форматируйте карту Memory Stick Duo™ на персональном компьютере. Подобное действие может стать причиной того, что карта не будет распознаваться консолью PSP™.

Сетевые установки

Вы можете выбрать сетевые установки для подключения к локальной беспроводной сети (WLAN). Имеется два режима WLAN.



Внимание!

Установите переключатель WLAN в положение «выключено», если вы находитесь в многолюдном месте, например, в переполненном трамвае. Если находящийся рядом с вами человек пользуется кардиостимулятором, радиоволны могут стать причиной сбоя в работе кардиостимулятора.

Режим Ad Hoc

В этом режиме вы можете напрямую подключаться к другим устройствам PSP™. Для подключения в режиме Ad Hoc для устройств PSP™ должна быть либо выбрана установка Automatic, либо они должны быть настроены на один и тот же канал. Более подробно об этом см. руководства по эксплуатации, прилагаемые к программному обеспечению, совместимому с режимом Ad Hoc.

Связь с другими PSP™ устройствами с помощью WLAN



Automatic	Автоматическое переключение на канал, оптимальный для установки связи.
Ch 1, Ch 6 or Ch 11	Связь с использованием определенного канала.

Заводская установка подчеркнута.

Подсказка

Данный значок на упаковке программного обеспечения указывает на то, что программное обеспечение поддерживает функцию WLAN – Ad Hoc Mode.



Режим Infrastructure

В данном режиме вы можете подключить консоль PSP™ к сети через точку доступа WLAN.

Режим используется для таких функций, как, например, Network Update (→ см. стр. 103).

Подсказка

Данный значок на упаковке программного обеспечения указывает на то, что программное обеспечение поддерживает функцию WLAN в режиме Infrastructure.



Требуемые параметры

Для подключения устройства к сети и выполнения сетевого обновления требуются следующие параметры:

- Подписка на услуги специализированного сервиса.
- Средство беспроводной связи, например, DSL или кабельный модем.
- Точка доступа WLAN или маршрутизатор.
- Персональный компьютер.
- Установки, используемые для SSID, WEP-шифрования и WEP-ключ.

Подсказки

- Точка доступа WLAN – это устройство, используемое для подключения к беспроводной сети.
- SSID и WEP-ключи – это виды информации о беспроводной сети. Данная информация требуется для подключения к точке доступа или маршрутизатору. Информация, в основном, устанавливается в точке доступа или маршрутизаторе с помощью персонального компьютера. Более подробно об этом см. руководства, прилагаемые к устройству точки доступа или маршрутизатора.



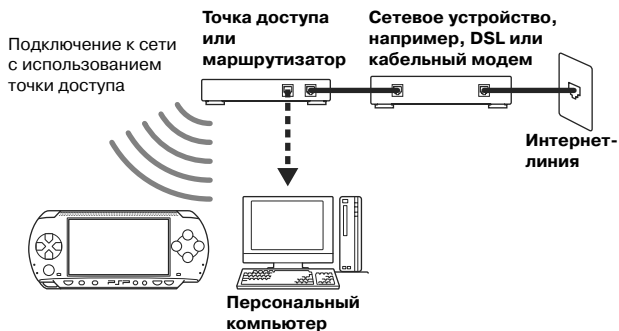

Пример конфигурации сети

Способы подключения сетевого оборудования и выбор установок различаются в зависимости от используемого оборудования.



Создание нового сетевого подключения

Вы можете выбрать сетевые установки для подключения к точке доступа и сохранить данные о подключении к сети на устройстве. Могут быть сохранены установки для не более 10 подключений.

- 1** Выберите в меню Home в меню значка  значок  (Network Settings), затем нажмите кнопку .
- 2** Выберите Infrastructure Mode, затем нажмите кнопку .
- 3** Выберите New Connection, затем нажмите кнопку .

4 Введите название сетевого подключения.

После нажатия на кнопку **X** на дисплее появляется экранная клавиатура (**→** см. стр. 106), с помощью клавиатуры вы можете ввести название. Для сетевого подключения вы можете выбрать любое название.



После того, как вы ввели название сетевого подключения, нажмите правую кнопку для перехода к следующему экрану.

5 Введите установки для точки доступа.

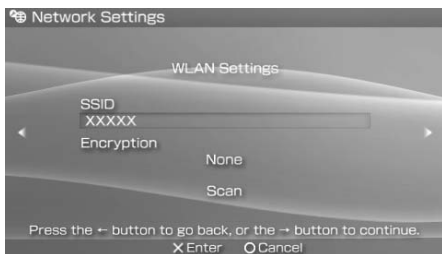

Данный экран используется для ввода информации об установках, указанных на следующей странице. Более подробно см. руководства по эксплуатации устройств точки доступа и маршрутизатора.

SSID	Введите установки SSID для точки доступа.
Encryption	Если для точки доступа установлен WEP-ключ, с помощью навигационных кнопок выберите WEP. Затем введите WEP-ключ. Данные, которые вы вводите в поле WEP, отображаются в виде индикации *****.

Scan	Выбор, а затем отображение на дисплее списка точек доступа (или беспроводных сетей) с соответствующими названиями сетей и WEP-ключами.
------	--

Когда ввод установок закончен, нажмите правую кнопку для перехода на следующий экран.

6 Выберите способ установки адреса.

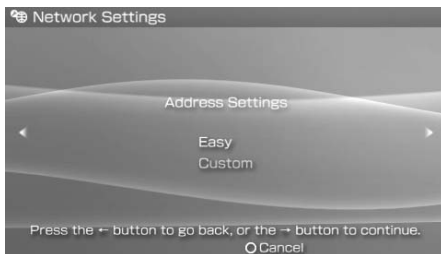

Данный экран используется для выбора указанных ниже установок. При использовании беспроводной сети в домашних условиях вы можете использовать установки, указанные в меню Easy (рекомендуется ввод установок с помощью меню Easy).

Easy	Автоматически выбираются следующие установки: - IP address: Automatic - DNS settings: Automatic - Proxy server: Do Not Use
Custom	Вы можете вручную ввести более точные установки, такие, как при использовании статической IP-сети. Более подробную информацию вы можете получить в руководстве, прилагаемом к устройству беспроводной связи, или у Интернет-провайдера.

Когда ввод установок закончен, нажмите правую кнопку для перехода на следующий экран.

7 Проверка установок.

На экране отображается перечень установок. Нажмите левую кнопку для возврата к предыдущему экрану и коррекции выбранных установок, если это необходимо.



Если вы хотите закончить выбор установок, нажмите правую кнопку для перехода на следующий экран.

8 Сохранение установленного подключения.

Чтобы сохранить установки для подключения, нажмите кнопку (X).

9 Проверка подключения.

Прежде чем приступить к проверке связи, убедитесь в том, что переключатель WLAN на консоли PSP™ установлен в положение ON.

Выберите Test Connection, затем нажмите кнопку (X).

Устройство подключается к выбранной точке доступа.

10 Подтверждение результатов проверки связи.

Если подключение прошло успешно, на дисплее отображается информация о подключении. Для окончания проверки нажмите кнопку (O).







Подсказки

- После подключения к точке доступа устройство проводит проверку подключения к сети Интернет. Результаты проведенной проверки отображаются на экране.
- Если проверка подключения не прошла, для проверки установок следуйте инструкциям на экране. Сетевые установки для подключения могут быть изменены в меню опций (→ стр. 102). Для более подробной информации ознакомьтесь с руководствами, прилагаемыми к устройству связи или проконсультируйтесь у провайдера Интернет.

- Если IP-адрес и информация DNS должны быть получены с сервера DHCP, для обеих установок выберите установку Automatic.
- В зависимости от установок, выбранных для точки доступа, вы должны ввести MAC-адрес устройства для подключения к сети. Системный MAC-адрес вы можете проверить на экране «Системной информации» (→ стр. 86).

Меню опций сетевых установок

Если в режиме Infrastructure на экране отображается меню опций, установки для подключения к сети могут быть изменены или удалены.

- 1 Выберите в меню Home в меню значка  значок  (Network Settings), затем нажмите кнопку .**
- 2 Выберите Infrastructure Mode, затем нажмите кнопку .**
- 3 Выберите подключение, затем нажмите кнопку .**
На дисплее отображаются указанные ниже параметры.
Выберите действие, которое вы хотите выполнить, затем нажмите кнопку .

Edit	Изменение установок для сетевого подключения, сохраненных на устройстве*.
Test Connection	Проверка подключения к точке доступа.
Delete	Удаление подключения.
Information	Проверка информации о подключении к сети.

* Более подробные инструкции см. в разделе «Создание нового сетевого подключения» (→ стр. 98).

Обновление сети ↻

Вы можете выполнить сетевое обновление с помощью функции Network Update.

Схема процесса сетевого обновления

Подключение к сети

Подключение с использованием беспроводной точки доступа LAN. Установите на устройстве переключатель WLAN в рабочее положение.



Загрузка (прием данных)

Загрузка обновленных данных через сеть. Новые данные сохраняются на карте Memory Stick Duo™, помещенной в консоль PSP™.



Обновление (обновление программного обеспечения)

Обновление программного обеспечения с использованием данных, сохраненных на карте Memory Stick Duo™.

Предупреждение





Во время обновления:

- не вынимайте карту Memory Stick Duo™;
- не выключайте устройство;
- не переводите устройство в режим ожидания.



Если процесс обновления будет прерван, программное обеспечение устройства может быть повреждено.

Начало сетевого обновления

Для загрузки обновленных данных вы можете подключиться к сети с использованием точки доступа.





- 1 Подключите AC-адаптер к устройству.**
- 2 Выберите в меню Home в меню значка  значок  (Network Update), затем нажмите кнопку .**
- 3 Выберите подключение, затем нажмите кнопку .**
Устройство подключается к сети через точку доступа. Если вы не создали и не сохранили подключение, выберите New Connection, затем нажмите кнопку  для вызова на дисплей экрана установок (→ стр. 98).
- 4 Загрузите обновленные данные.**
При подключении к сети устройства автоматически выполняется поиск данных последнего обновления. Следуйте инструкциям, отображаемым на экране, для загрузки данных и начала обновления.

Подсказка

Обновленные данные, сохраненные на карте Memory Stick Duo™ доступны в меню значка  (Game). Обновление начинается после того, как вы выберете нужные данные и нажмете на кнопку .

Меню опций сетевого обновления

Если в на экране отображается меню опций, установки для подключения к сети, сохраненные на устройстве, могут быть изменены или удалены.

- 1 Выберите в меню Home в меню значка  значок  (Network Settings), затем нажмите кнопку .**
- 2 Выберите подключение, затем нажмите кнопку .**
На дисплее отображаются указанные ниже параметры. Выберите действие, которое вы хотите выполнить, затем нажмите кнопку .

Connect	Подключение к точке доступа.
Edit	Изменение установок для сетевого подключения, сохраненных на устройстве*.

Delete	Удаление подключения.
Information	Проверка информации о подключении к сети.

* Более подробные инструкции см. в разделе «Создание нового сетевого подключения» (→ стр. 98).

Как пользоваться экранной клавиатурой

Вы можете использовать экранную клавиатуру для ввода текста так же, как и для ввода имени пользователя консолью PSP™, или ввода информации относительно сетевых установок.

Функциональные клавиши Курсор Поле для ввода текста (символы отображаются по мере их ввода)



Буквы алфавита/значки

Дисплей режима ввода

Перечень элементов панели управления

Клавиши клавиатуры	Функция
	Ввод пробела
	Ввод символов, которые были набраны, но не были введены и выход из режима ввода символов
	Отмена символов, которые были набраны, но не были введены и выход из режима ввода символов
	Перемещение курсора
	Удаление символа слева от курсора
	Вызов на экран схемы с указанием клавиш и их назначения
	Переключение верхнего и нижнего регистров
	Переход на другую строку*

* Клавиша отображается, только если возможен ввод двух или более строчек текста.

Переключение режима ввода

Количество режимов ввода различается в зависимости от выбранного языка. С каждым нажатием на кнопку SELECT режим ввода переключается, как указано на схеме ниже:

Режим ввода	Дисплей режима ввода	Примеры символов, которые могут быть введены
Буквы и цифры		a b c d e
Только цифры		1 2 3 4 5

Подсказка

Язык, используемый для экранной клавиатуры, зависит от языка, выбранного в меню системных установок. Например, если в качестве системного языка выбран японский язык, отображается клавиатура с японским шрифтом. Типы символов, которые вы можете использовать, различаются в зависимости от выбранного языка.

Ввод символов

В данном разделе на примере ввода слова PLAY, указано, как следует вводить текст.

- 1 Выберите PQRS7, затем несколько раз нажмите кнопку для вызова на дисплей буквы P.**
С каждым нажатием на кнопку символ в окне для ввода текста изменяется.
- 2 Выберите JKL5, затем несколько раз нажмите кнопку для вызова на дисплей буквы L.**
- 3 Выберите ABC2, затем несколько раз нажмите кнопку для вызова на дисплей буквы A.**
- 4 Выберите WXYZ9, затем несколько раз нажмите кнопку для вызова на дисплей буквы Y.**
- 5 Выберите Enter, затем нажмите кнопку .**
Набранные вами символы вводятся. Снова выберите клавишу Enter, затем нажмите кнопку для выхода из режима ввода символов.

Подсказка

Если во время ввода вы выберете клавишу a/A, вы сможете переключать клавиатуру на ввод символов верхнего или нижнего регистра.

Ввод значков

Во время ввода текста вы можете вводить такие символы как «.» и «?», выбрав соответствующие клавиши клавиатуры.

Режим ввода	Клавиша буквы алфавита/значок
Буквы и цифры	 

Дополнительная информация

Совместимые носители

Ниже указаны носители, которые могут быть использованы для работы с консолью PSP™.

В тексте данного руководства термин «Memory Stick Duo™» относится ко всем типам носителей Memory Stick™, указанным в таблице ниже.

Тип	Логотип
UMD™	
Memory Stick Duo™	MEMORY STICK DUO
MagicGate™ Memory Stick Duo™*1	MEMORY STICK DUO MAGICGATE
Memory Stick Duo™ (MagicGate™/совместимость с высокой скоростью передачи данных)*1*2	MEMORY STICK DUO MAGICGATE
Memory Stick PRO Duo™*1 *2	MEMORY STICK PRO DUO MAGICGATE

*1 Совместимый с технологией MagicGate™.

*2 Совместимый с высокоскоростной передачей данных по параллельному интерфейсу. Реальная скорость передачи данных различается в зависимости от Memory Stick Duo™ совместимого устройства.

Подсказки

- Использование всех носителей Memory Stick™ не гарантируется.
- Если карта Memory Stick Duo™ была отформатирована на устройстве, отличном от консоли PSP™, например, на компьютере, возможно, что данное устройство не сможет распознать карту. В этом случае переформатируйте карту Memory Stick Duo™ с помощью консоли PSP™.

UMD™

Дискам UMD™ присваиваются региональные коды, соответствующие регионам продажи. На данном устройстве возможно воспроизведение дисков UMD™ с маркировкой, соответствующей региональным кодам ALL или 2.



Memory Stick™

Существуют карты Memory Stick™ двух размеров: стандартного и маленького размера. Консоль PSP™ совместима с картой Memory Stick Duo™ маленького размера. Карта Memory Stick™ стандартного размера не может использоваться с данным устройством.

Адаптер для карты Memory Stick Duo



Адаптер для карты Memory Stick Duo (MSAC-M2: изделие Sony, продается отдельно) позволяет использовать карту Memory Stick Duo™ с устройствами, совместимыми с картой Memory Stick™ стандартного размера.

Карта Memory Stick Duo™ с поддержкой технологии MagicGate™



Карта Memory Stick Duo™ с поддержкой технологии MagicGate™ имеет вырез на кромке (см. рисунок [A]), что позволяет отличить эту карту от стандартной карты Memory Stick Duo™.

MagicGate

MAGICGATE — это название технологии защиты авторских прав, разработанной корпорацией Sony.

Логотип **MAGICGATE** не гарантирует совместимость с другими изделиями с торговой маркой MagicGate.

Параллельный перенос данных (высокоскоростная передача данных)

Параллельный перенос данных — это технология высокоскоростной передачи данных, которая позволяет использовать одновременно контакты входа/выхода на карте Memory Stick™ (параллельный интерфейс).

Форматы данных, которые могут быть воспроизведены

На консоли PSP™ вы можете воспроизводить данные, записанные в следующих форматах.

Категория	Формат	Характеристики содержимого
Видео	MPEG-4 (Файлы видео MP4, совместимые с форматом видео Memory Stick)	Формат сжатия видеоданных.
Музыка	ATRAC3plus™ (включая ATRAC3™)	Технология сжатия аудиоданных, разработанная корпорацией Sony.
	MP3	Формат аудиосжатия.
Фотографии	JPEG (совместимый с DCF2.0/Exif2.21)	Стандартный формат сжатия неподвижных изображений, например, фотографий, сделанных с помощью цифровой камеры.

Подсказка

В зависимости от типа данных, некоторые данные могут не воспроизводиться.

Технические характеристики

Дизайн и технические характеристики могут быть изменены без уведомления.

PSP™ (PlayStation®Portable)

Жидкокристаллический экран	4,3" (16:9), прозрачный, TFT-дисковод Прибл. 16770000 цветов
Звук	Стереодинамики
Дисковод	Считывающий дисковод для дисков UMD™
Интерфейс	Разъем DC IN 5V Разъемы для зарядки аккумулятора Разъем для наушников IR-порт Разъем USB (высокоскоростной) Разъем DC OUT Слот для карты Memory Stick Duo™ Гнездо для беспроводного модуля LAN (IEEE 802.11b)
Совместимые кодеки	Видео UMD™: H.264/MPEG-4 AVC основной профиль Level3 Memory Stick™: MPEG-4 SP, AAC Музыка UMD™: линейный PCM, ATRAC3plus™ Memory Stick™: ATRAC3plus™, MP3 (MPEG1/2 Layer3) Фото JPEG (совместимый с DCF2.0/Exif2.21)
Требования к питанию	Адаптер AC: DC 5,0 V Заряжаемый аккумулятор: литиево-ионный заряжаемый аккумулятор
Срок службы аккумулятора	См. стр. 37
Максимальная потребляемая мощность	Прибл. 6 Вт (во время зарядки)
Габариты	Прибл. 170 x 74 x 23 мм (ш x в x т) (без учета выступающих деталей)
Масса	Прибл. 280 г (учитывая массу аккумулятора)
Рабочая температура	5°C - 35°C

UMD™-лазер

Длина волны	655-665 нм
Питание	макс. 0,28 мВ
Тип	Полупроводниковый, непрерывного действия

Беспроводная сеть

Стандарт	IEEE 802.11b
WEP	128-бит/64-бит
Вид модуляции	DS-SS (IEEE 802.11b-совместимая)

Адаптер AC (PSP-104)

Вход	AC 100-240 В, 50/60 Гц
Выход	DC 5 В, макс. 2000 мА
Наружные размеры	Прибл. 46 x 22 x 76 мм (ширина x высота x толщина) (без учета выступающих деталей)
Масса	Прибл. 210 г

Аккумулятор (PSP-110)

Тип	Литиево-ионный перезаряжаемый аккумулятор
Вольтаж	DC 3,6 В
Емкость	1800 мА-ч

Комплект поставки

См. стр. 17.

■ Наушники

Комфортабельные наушники разработаны с учетом возможности ограничения давления звука не более 90 дВ.

■ Memory Stick Duo™

- Совместимость с технологией MagicGate™
- Возможность осуществления параллельного переноса данных (высокоскоростной перенос данных). Этот способ переноса данных может быть использован только с совместимыми устройствами.
- Объем памяти Memory Stick Duo™ включает в себя данные, которые могут быть использованы (объем памяти пользователя) и место, занятое системными файлами. Объем памяти, доступный пользователю, составляет приблизительно 30 МБ.

Программное обеспечение

Программное обеспечение, разработанное NetBSD Foundation, Inc. и его филиалами, используется для коммуникационных функций данного изделия. Более подробно об этом см. <http://www.scei.co.jp/psp-license/pspnet.txt>

С данным изделием используется технология сжатия изображения S3TC по лицензии от S3 Graphics, Co., Ltd.

В работе данного изделия используется шифровальное программное обеспечение RSA BSAFE по лицензии RSA Security Inc. RSA – зарегистрированная торговая марка RSA Security Inc. BSAFE – зарегистрированная торговая марка RSA Security Inc. в США и/или других странах.

Патенты США и патенты других стран по лицензии Dolby Laboratories.

Технология кодирования аудиоданных MPEG Layer-3 и патенты по лицензии Fraunhofer IIS and Thomson.



Для части программного обеспечения консоли PSP™ требуется следующее примечание касательно защиты авторских прав:

Данное программное обеспечение частично основано на работах независимой рабочей группы JPEG.

Торговые марки

PS, PlayStation и  являются зарегистрированными торговыми марками, а PSP и UMD – являются торговыми марками Sony Computer Entertainment Inc.

PS2 и XMB являются торговыми марками Sony Corporation и Sony Computer Entertainment Inc.

SONY и  являются зарегистрированными торговыми марками Sony Corporation. А также Memory Stick Duo, Memory Stick PRO Duo, Memory Stick, логотип , MagicGate, ATRAC3plus и ATRAC3 являются торговыми марками той же компании.

АТОК является зарегистрированной торговой маркой JUSTSYSTEM CORP в Японии и других странах.



Windows – зарегистрированная торговая марка и торговая марка Microsoft Corporation в США и других странах.

Mac OS – зарегистрированная торговая марка Apple Computer в США и других странах.

Другие торговые марки являются торговыми марками их владельцев.

Государственный контроль за экспортом

Данное изделие находится под юрисдикцией законодательства о государственном контроле за экспортом.

Вам следует полностью соблюдать все требования, установленные законодательством, и правовые нормы, касающиеся данного изделия.

Поиск и устранение неисправностей

Если при использовании консоли PSP™ у вас возникли какие-либо сложности, ознакомьтесь с инструкциями, указанными в данном разделе. Если самостоятельно устранить неполадку не удалось, обратитесь в соответствующую службу работы с покупателями PSP™, адрес которой вы можете найти в любом руководстве к изделиям серии PSP™.

Питание, аккумулятор и разрядка аккумулятора

Не включается питание.

- ➔ Убедитесь в том, что устройство включено.
- ➔ Убедитесь в том, что аккумулятор заряжен (➔ стр. 36).
- ➔ Убедитесь в том, что аккумулятор правильно вставлен в устройство (➔ стр. 23).

Не заряжается аккумулятор или аккумулятор заряжается не полностью.

- ➔ Убедитесь в том, что адаптер AC и кабель питания AC правильно подсоединены к устройству и к розетке сети переменного тока.
- ➔ Убедитесь в том, что во время зарядки не использовалась функция WLAN. Аккумулятор не может быть полностью заряжен, если используется функция WLAN.
- ➔ Убедитесь в том, что вы используете адаптер AC, предназначенный для данного устройства.
- ➔ Убедитесь в том, что штекер адаптера AC не загрязнен. Если штекер загрязнен, протрите его сухой мягкой тканью.
- ➔ При зарядке аккумулятора на холоде может потребоваться больше времени.
- ➔ Возможно, аккумулятор испорчен. Используйте сменный аккумулятор, предназначенный для использования с устройством PSP™.

Аккумулятор быстро разряжается.

- ➔ При пользовании устройством в жарких или холодных местах аккумулятор быстро разряжается. Постарайтесь не пользоваться устройством в подобных условиях.
- ➔ Возможно, аккумулятор испорчен. Используйте сменный аккумулятор, предназначенный для использования с устройством PSP™.

Индикатор POWER на фронтальной стороне устройства горит, но ЖК-экран не работает.

- ➔ Убедитесь в том, что подсветка ЖК-экрана не выключена. Если подсветка выключена, чтобы включить подсветку, нажмите на любую кнопку на устройстве.

Аккумулятор разряжается, даже если устройство выключено.

- ➔ Поскольку аккумулятор используется, даже если устройство выключено, рекомендуется регулярно заряжать аккумулятор. Кроме того, если вы не пользуетесь устройством на протяжении продолжительного периода времени, выньте аккумулятор из устройства.

Экран

Экран внезапно гаснет.

- ➔ Проверьте установку, выбранную для параметра Backlight Auto-Off. Если для параметра выбрана установка ON, подсветка экрана выключается по истечении установленного промежутка времени. Чтобы включить подсветку, нажмите на любую кнопку на устройстве (➔ стр. 88).
- ➔ Проверьте установку для функции Auto Sleep. Если функция используется, подсветка экрана выключается по истечении установленного промежутка времени (➔ стр. 89).

Экран темный, изображение трудноразлично.

- ➔ В зависимости от угла, под которым находится устройство, изображение на экране может быть трудноразлично. Используйте кнопку дисплея на фронтальной стороне устройства для регулировки яркости (➔ стр. 35).

С экрана не исчезают черные, красные и зеленые точки.

- ➔ Жидкокристаллические экраны изготавливаются с использованием высокоточной технологии, однако в некоторых случаях на экране могут появляться и сохраняться черные точки или красные, синие или зеленые точки. Подобное не является неисправностью. Более подробно об этом см. «Меры предосторожности» (➔ стр. 11).

Изменился цвет подсветки на экране меню Home.

- ➔ Если начался новый месяц, или если вы изменили месяц в меню установок даты и времени, цвет подсветки экрана изменяется автоматически (➔ стр. 87).

Звук

Нет звука.

- ➔ Убедитесь в том, что не установлен нулевой уровень громкости. Повысьте уровень громкости (➔ стр. 18, 22).
- ➔ Убедитесь в том, что не используется функция временного отключения звука. Нажмите на кнопку «звук» на фронтальной стороне устройства, чтобы отменить функцию временного отключения звука (➔ стр. 33).
- ➔ Если подключены наушники, устройство не воспроизводит звук через динамики.
- ➔ Более подробно об этом см. «Плохое качество звука» (ниже).

Не удается повысить уровень громкости.

- ➔ Убедитесь в том, что выключена система AVLS. Если система включена, тем самым ограничивается максимальный уровень громкости звука (➔ стр. 90).
- ➔ Комфортабельные наушники разработаны с учетом возможности ограничения давления звука не более 90 дВ.

Плохое качество звука.

- ➔ Если устройство используется в зоне вибрации или около сильных магнитов, например, телевизора, качество звука может ухудшиться и возможно появление фоновых помех. Не пользуйтесь устройством в подобных условиях.

UMD™

Устройство не распознает диск UMD™.

- ➔ Убедитесь в том, что диск правильно вставлен в устройство (стороной для воспроизведения внутрь и т.д.). Попробуйте вынуть диск, а затем вставьте диск снова.
- ➔ Убедитесь в том, что поверхность диска с записью не загрязнена. Если на поверхности имеется загрязнение, аккуратно протрите диск сухой мягкой тканью (➔ стр. 15).

Воспроизведение диска UMD™ не выполняется должным образом.

- ➔ Если произошла конденсация влаги, выньте диск UMD™ из устройства и не пользуйтесь устройством несколько часов, чтобы дать влаге испариться (➔ стр. 15).

Memory Stick Duo™

Не удается вставить в устройство карту Memory Stick Duo™.

- ➔ Удостоверьтесь в том, что правильно вставляете карту в слот (➔ стр. 31).

Устройство не распознает карту Memory Stick Duo™.

- ➔ Если карта Memory Stick Duo™ была отформатирована на персональном компьютере, устройство может не распознать карту. Скопируйте нужные данные на персональный компьютер, затем отформатируйте карту Memory Stick Duo™ с помощью данного устройства. Более подробно об этом см. «Форматирование карты Memory Stick Duo™» (➔ стр. 85).
- ➔ Убедитесь в том, что карта Memory Stick Duo™ правильно вставлена в слот. Попробуйте вынуть карту из слота, а затем снова вставить карту Memory Stick Duo™ в слот.
- ➔ Убедитесь в том, что контакты на карте Memory Stick Duo™ не загрязнены. Если контакты загрязнены, данные могут не загружаться должным образом. Очистите контакты с помощью ватной палочки.
- ➔ Убедитесь в том, что вы пользуетесь картой Memory Stick Duo™, совместимой с данным устройством (➔ стр. 109).

Не удается сохранить или загрузить данные на устройстве.

- ➔ Убедитесь в том, что на карте Memory Stick Duo™ достаточно свободного места для сохранения данных (➔ стр. 42).
- ➔ Возможно, что карта Memory Stick Duo™ испорчена. Если необходимо, используйте другую карту Memory Stick Duo™.

Видео

Не удается управлять воспроизведением видео на UMD™.

- ➔ Если условия воспроизведения ограничены разработчиком программного обеспечения, воспроизведение видео, записанного на диске UMD™, может отличаться от воспроизведения, указанного в данном руководстве.

Не воспроизводится видео.

- ➔ В зависимости от битрейта возможности воспроизведения видео на данном устройстве могут быть ограничены. Убедитесь в том, что видеофайлы были преобразованы в видеофайлы с битрейтом 768 kbps или ниже.

Устройство не распознает видеоданные.

- ➔ Видеоданные в формате, несовместимом с данным устройством, не могут быть распознаны (➔ стр. 111).
- ➔ Если вы изменили название файла или папки, хранящихся на карте Memory Stick Duo™, или если вы изменили положение файла или папки с помощью персонального компьютера, устройство может не распознавать их.

Музыка

Не воспроизводится музыка.

- ➔ Треки с ограничениями по времени воспроизведения или по количеству воспроизведений могут не воспроизводиться на данном устройстве.
- ➔ Для воспроизведения данных ATRC3plus при переносе данных на карту Memory Stick Duo™ должно использоваться программное обеспечение с поддержкой технологии защиты авторских прав (➔ стр. 65).

Не удается воспроизвести треки из другой группы.

- ➔ Убедитесь в том, что режим воспроизведения треков группами отменен. Если режим включен, вы можете воспроизводить треки только из одной группы.

Устройство не распознает музыкальные данные.

- ➔ Убедитесь в том, что файлы MP3 сохранены в соответствующей папке на карте Memory Stick Duo™ (➔ стр. 67).
- ➔ Музыкальные данные, сохраненные или записанные в формате файлов, несовместимых с данным устройством, не распознаются (➔ стр. 111).

Не удается удалить группу треков с карты Memory Stick Duo™.

- ➔ Если в группе имеется трек с данными, не являющимися музыкальными данными, удалить группу нельзя.

Фотографии

На экране не отображаются изображения.

- ➔ В зависимости от размера данных изображения некоторые изображения не могут быть отображены на экране.
- ➔ Если изображения были отредактированы на персональном компьютере, они могут не отображаться на экране.

Устройство не распознает данные изображения.

- ➔ Убедитесь в том, что данные сохранены в нужной папке на карте Memory Stick Duo™ (➔ стр. 79).
- ➔ Если вы изменили название файла или папки, хранящихся на карте Memory Stick Duo™, или если вы изменили положение файла или папки с помощью персонального компьютера, устройство может не распознавать их.
- ➔ Файлы изображений в форматах, несовместимых с устройством PSP™, не распознаются (➔ стр. 111).

Не удается удалить папку с карты Memory Stick Duo™.

- ➔ Если в папке имеются данные, отличные от данных изображений, вы не сможете удалить папку.

Система беспроводной связи LAN

Не удается подключиться к сети.

- ➔ Убедитесь в том, что переключатель WLAN на левой стороне устройства (➔ стр. 21) установлен в положение «включено».
- ➔ Выберите для режима WLAN Power Save установку Off (➔ стр. 89).
- ➔ Слишком большое расстояние между устройством и точкой доступа беспроводной связи LAN или между устройством и другим игроком.
- ➔ Проверьте установки, выбранные для подключения к сети (➔ стр. 97). Для ввода правильных установок ознакомьтесь с инструкциями, прилагаемыми в сетевому оборудованию, а также проконсультируйтесь с провайдером сервиса Интернет.
- ➔ В зависимости от установки для точки доступа беспроводной связи LAN, вам нужно ввести MAC-адрес устройства (➔ стр. 86).
- ➔ Для установки связи с другим устройством в режиме Ad Hoc для устройств должен быть выбран один и тот же канал связи (➔ стр. 96).

Наушники с пультом ДУ

Нет звука или плохое качество звука в наушниках.

- ➔ Убедитесь в том, что наушники правильно подсоединены к устройству (➔ стр. 26).

- ➔ Убедитесь в том, что штекер наушников и гнездо для подключения наушников чистые. Если они загрязнены, протрите их сухой мягкой тканью. См. также раздел «Нет звука».

Не работает пульт ДУ.

- ➔ Убедитесь в том, что наушники правильно подсоединены к устройству (➔ стр. 26).
- ➔ Убедитесь в том, что пульт ДУ не переведен в режим Hold. Если да, отмените блокировку элементов управления пульта ДУ (➔ стр. 22).

Прочие

Устройство или адаптер AC нагреваются.

- ➔ Во время работы устройство или адаптер AC могут нагреваться. Это не является неисправностью.

Устройство включено, но не работает.

- ➔ Убедитесь в том, что устройство не находится в режиме Hold. Установите переключатель POWER/HOLD в положение, отменяющее режим Hold (➔ стр. 32).
- ➔ Сдвиньте переключатель POWER/HOLD вверх и удерживайте до тех пор, пока не погаснет индикатор POWER. Устройство выключено. Снова включите устройство.

Устройство не работает должным образом.

- ➔ На работу устройства может влиять статическое электричество и ряд других причин. Выньте аккумулятор, отсоедините адаптер AC, подождите в течение приблизительно 30 сек., затем снова включите устройство.

При нажатии на кнопки не подается звуковой сигнал.

- ➔ Убедитесь в том, что функция Key Tone включена (➔ стр. 90).

С экрана исчезли показания даты и времени.

- ➔ Если аккумулятор не заряжался, или после замены аккумулятора, установки показаний даты и времени на устройстве могут исчезнуть. Следуйте инструкциям на экране и заново введите установки даты и времени.

Консоль PSP™ не распознается компьютером при подключении с использованием USB-кабеля.

- ➔ В зависимости от условий работы персонального компьютера карта Memory Stick Duo™, вставленная в устройство, может не распознаваться компьютером, если подключение выполнено с использованием USB-хаба или иных устройств.
-

Вы забыли пароль.

- ➔ Вам следует восстановить установки, сделанные на момент покупки устройства. После того, как заводские установки будут восстановлены, в качестве пароля устанавливается 0000, и вы можете изменить пароль (➔ стр. 91). При выполнении действия по возврату заводских установок, будьте внимательны, поскольку вы не сможете восстановить текущие установки для просмотра фотографий, видео и других параметров меню Settings. Более подробно об этом см. разделы «Возврат к заводским установкам» (➔ стр. 85) и «Установки для консоли PSP™» (➔ стр. 80).

ГАРАНТИЙНЫЕ УСЛОВИЯ

ГАРАНТИЯ

Благодарим Вас за покупку данного изделия. Термин «изделие» относится к консоли PSP™. Гарантия не распространяется на программное обеспечение, прилагаемое или не прилагаемое к данному изделию.

Sony Computer Entertainment Europe Ltd (SCEE) гарантирует отсутствие в изделии дефектов в материалах и работе, сроком на 1 (один) год, начиная с даты первоначальной покупки, при условии соблюдения условий, указанных ниже. Если в течение указанного гарантийного срока в изделии обнаружатся дефекты (существовавшие на момент первоначальной покупки) в материалах или работе, SCEE гарантирует бесплатный ремонт этого изделия или замену изделия или его дефектных деталей. Замена может быть произведена на новые или восстановленные изделия и детали, по усмотрению SCEE, с гарантией на оставшийся период первоначального гарантийного срока.

Данная гарантия является дополнением к установленным правам покупателя (в рамках действующего законодательства) и никаким образом не ущемляет их.

Гарантия предоставлена Sony Computer Entertainment Europe Ltd.
Адрес: 30 Golden Square, London, W 1F 9LD, United Kingdom.

ВАЖНО!

1. В случае, если ваше изделие нуждается в гарантийном обслуживании, просим вас обратиться в сервисный центр (указанный в руководстве по эксплуатации программного обеспечения PSP™), чтобы ознакомиться с условиями возврата изделия и получить соответствующие инструкции.
2. Данная гарантия действительна только:
 - i. в Австрии, Бельгии, Франции, Германии, Италии, Люксембурге, Нидерландах, Португалии, Испании и Швейцарии; если
 - ii. вы можете предъявить вместе с дефектным изделием кассовый (товарный) чек или иной документ, подтверждающий покупку данного изделия (с указанием даты покупки и имени продавца), при условии, что в документ не были внесены изменения и документ не поврежден; и
 - iii. если гарантийный талон и серийный номер изделия не были изменены, повреждены или стерты.

3. Во избежание повреждения или потери/удаления данных со съемных носителей или аксессуаров извлекайте их перед передачей изделия для гарантийного обслуживания.
4. Настоящая гарантия не распространяется на повреждения и дефекты, возникшие вследствие:
 - i. коммерческого использования, несчастного случая, износа, амортизации, небрежного обращения, неправильного употребления и плохого обращения (включая повреждения и дефекты изделия в результате установки и/или использования изделия не по назначению или не в соответствии с руководством по эксплуатации и обслуживанию);
 - ii. использования изделия с периферийным оборудованием (включая игровые приставки, адаптеры и устройства питания);
 - iii. любых регулировок или переделок изделия;
 - iv. ремонта, произведенного организациями, не являющимися авторизованными сервисными центрами Sony; или
 - v. использования программного обеспечения, не входящего в комплект поставки, заражения компьютерными вирусами, пожара, наводнения или иных природных катастроф.
5. В рамках действующего законодательства данная гарантия является единственным средством решения проблем, возникающих вследствие выявления дефектов изделия. Прочие гарантии, сроки и условия прямо установленные или вытекающие из обстоятельств в отношении данного изделия недействительны. Ни SCEE, ни любое другое юридическое лицо Sony, а также поставщики и авторизованные сервисные центры фирмы Sony не несут ответственности за любые специальные, непредвиденные, косвенные или вытекающие как следствие потери и убытки.

Если изделие нуждается в ремонте, который не подпадает под действие гарантии, свяжитесь с сервисной службой фирмы Sony. Если вы проживаете в стране, которая не указана в перечне стран выше, обратитесь за консультацией к продавцу.

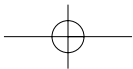
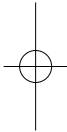
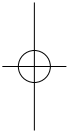

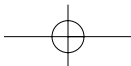
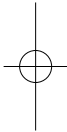
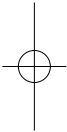

SONY



COMPUTER
ENTERTAINMENT®

www.yourpsp.com

Printed in Russia

© 2005 Sony Computer Entertainment Inc. All rights reserved.