

Оглавление

Меры безопасности	2
Комплект поставки	3
Характеристики	4
Кнопки и функции	5
Основные приемы работы	7
Зарядка	7
Карта памяти	7
Включение/выключение	8
Блокировка и сохранение энергии	8
Добавление/удаление файлов	8
Отключение плеера от компьютера	10
Методы управления	10
Основной экран	11
Установка приложений	11
Настройки (системные)	12
Игры и развлечения	13
Камера	14
Подключение к ТВ	14
Устранение неисправностей	15
Спецификация	17

Меры безопасности

В настоящем руководстве содержатся важные меры безопасности и информация о надлежащем использовании данного устройства. Внимательно прочитайте все инструкции перед первым включением игрового плеера, чтобы избежать серьезных повреждений.

- Не используйте устройство при повышенной температуре или холоде.
- Не подвергайте устройство воздействию влаги, оберегайте от попадания пыли. Не храните в сырых или загрязненных местах.
- Не храните устройство под прямыми солнечными лучами.
- Не роняйте устройство на жесткие предметы.
- Выключите устройство перед установкой/ изъятием micro SD-карты памяти.
- Зарядите встроенную батарею игрового плеера, когда индикатор питания показывает малый уровень заряда или плеер отключается автоматически. (Внимание: устройство отключается автоматически при очень низком заряде батареи, для экономии энергии выключайте питание, когда не используете плеер).
- Не рекомендуется использование плеера во время дождя, во избежание поражения электрическим током.
- Не рекомендуется использование плеера в условиях повышенной сухости, во избежание поражения статическим электричеством.
- Не отсоединяйте игровой плеер от компьютера во время форматирования или процесса передачи данных во избежание ошибок и потери данных. При использовании устройства в качестве USB флэш-карты, вы можете корректно сохранять и передавать на плеер документы стандартными программными методами, но производитель этого не гарантирует.

- Содержите объектив камеры в чистоте.
- Не пытайтесь разобрать устройство самостоятельно и не протирайте его поверхность бензином и растворителями.
- Не пользуйтесь плеером в местах, где запрещено использовать электронные устройства, например, в самолете.
- В случае ремонта (или в силу каких-либо других обстоятельств) рекомендуется предварительно перенести данные с плеера на Ваш компьютер.

Комплект поставки

- игровой плеер
- стереонаушники
- кабель USB
- сетевой адаптер
- руководство по эксплуатации

Характеристики

- Дисплей: 4.3" TFT Touch, разрешение 480*272 пикселей
- Камера с функциями фото и видеосъемки.
- ОС Android 2.3; Wi-Fi 802.11 b/g/n
- Мультязычное меню.
- Многозадачность (выполнение нескольких задач одновременно).
- Воспроизводит музыку (MP3, WMA, FLAC, OGG и т.д.)
- Можете просматривать видео RMVB, AVI, MPEG-4, ASP, DIVX, WMV, F4V, FLV и т.д
- Предустановленные игры! Андроид игры (Touch игры, игры на основе G-сенсора), Аркады, игры Nintendo, GBA, MD и FC
- Просмотр фото/рисунков, чтение книг
- Встроенные микрофон, динамики.
- Выходы: TV OUT, разъем наушников 3.5 мм.
- Слот карты памяти micro SD (карты до 32 Гб).
- Встроенная литиевая (Li) батарея.

Кнопки и функции

Вид спереди

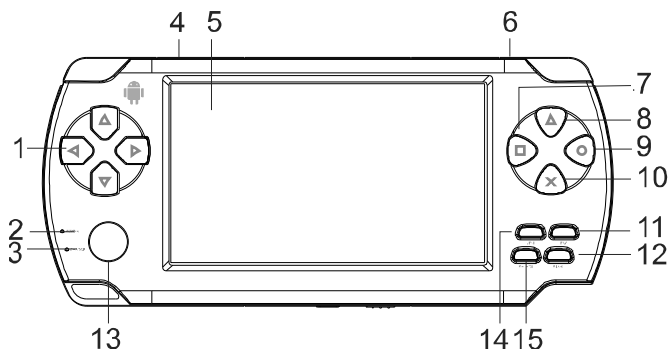

1. Кнопки управления (вверх/ вниз/ влево/ вправо ▲ / ▼ / ◀ / ▶).
2. Индикатор работы (горит зеленым)
3. Индикатор зарядки (горит красным в процессе зарядки, когда зарядка завершена полностью – гаснет)
4. Объектив камеры (сзади)
5. Дисплей
6. Встроенный динамик (сзади)
7. ◻ - меню/ функциональная кнопка (используется в играх)
8. ▲ - функциональная кнопка (используется в играх)
9. ○ - функциональная кнопка (используется в играх)
10. X - возврат/функциональная кнопка (используется в играх)
11. ↵ – ESC – возврат на предыдущий экран/ уровень
12. START – выбор/ подтверждение/ OK / начало игры

13. Джойстик управления (вверх/ вниз/ влево/ вправо ▲/ ▼/ ◀/ ▶).
14. ≡ – MENU – меню экрана/ раздела/ режима
15. SELECT – кнопка выбора опций в некоторых играх

Вид сверху

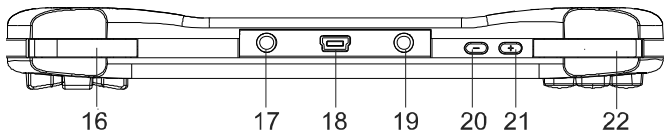

16. L – левая кнопка
17. Разъем TV OUT (аудио-видео выход ТВ, требуется запуск приложения «ТВ выход»)
18. Разъем USB (передача данных/ зарядка)
19. 🎧 – разъем наушников (аудио выход)
20. «-» - регулятор громкости (уменьшить)
21. «+» - регулятор громкости (увеличить)
22. R – правая кнопка

Вид снизу

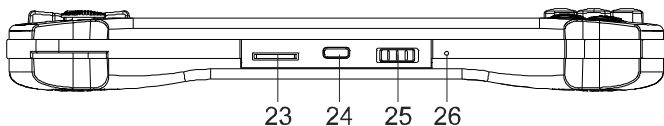

23. TF – слот карты памяти micro SD
24. ⏻ – кнопка питания (вкл./выкл.)
25. Lock/On - переключатель блокировки
26. Mic/ Reset – микрофон/ кнопка сброса

Основные приемы работы

Игровой плеер работает на базе ОС Android 2.3. Подробную инструкцию по Android 2.3 вы можете скачать на сайте разработчика:

<http://support.google.com/mobile/bin/answer.py?hl=ru&cbid=t9schd2axpw4&ctx=cb&answer=182077&src=cb>

Обращаем внимание, что данный игровой плеер поддерживает не все функции ОС Android 2.3.

Зарядка

Вы можете заряжать плеер с помощью сетевого адаптера от электрической сети или от USB-порта включенного компьютера.

Если плеер нужно зарядить от USB-порта, а вы хотите поиграть, то после нажатия кнопки питания в течение 3 секунд на экране появится значок USB-соединения, нажмите кнопку  для возврата на основной экран.

Время зарядки батареи – примерно 8 часов (при первых трех использованиях батарея должна полностью разрядиться и время зарядки не менее 8 часов, но не более 12 часов).

Примечание: перед первым использованием зарядите батарею плеера; не перезаряжайте батарею плеера, это может привести к сокращению срока её эксплуатации. Когда Вы не планируете использовать плеер, выключите его для сохранения заряда батареи. Если уровень заряда батареи мал, то плеер автоматически выключится.

Карта памяти

- Поддерживаются micro SD-карты до 32 Гб.
- Перед установкой/удалением micro SD-карты необходимо выключить питание плеера.



Включение/выключение

Для включения плеера нажмите кнопку питания  и удерживайте в течение 2-3 секунд.

Для выключения плеера нажмите и удерживайте в течение 2-3 секунд кнопку . Появится запрос, подтвердите ваш выбор.

Блокировка и сохранение энергии

После включения потяните вверх значок блокировки «замок» на экране плеера для разблокировки экрана (сенсорных программных кнопок). Для блокировки кнопок (клавиш) плеера переведите выключатель блокировки Lock/On в положение Lock, для разблокировки – в положение On.

Сохранение энергии: когда плеер включен коротко нажмите кнопку питания  для перехода в режим сохранения энергии «Standby». При этом блокируется экран (сенсорные программные кнопки). Для возврата в обычный режим еще раз коротко нажмите кнопку питания . Так же вы можете установить время автоматического выключения экрана, если не производите с плеером никаких действий (см. «Настройки» - «Экран» - «Автовыключение экрана»)

Добавление/удаление файлов

1) с помощью компьютера

Вы можете использовать плеер для хранения данных. Подключите плеер к Вашему ПК с помощью USB кабеля. На экране плеера появится «Включить USB-накопитель», нажмите.

Откройте ту папку, файлы из которой Вы собираетесь перенести (с Вашего ПК) на плеер.

Переместите выбранные Вами файлы с помощью простого их перетаскивания на «съёмный диск» ("Removable Disk") в окне «Мой компьютер» ("My computer") в соответствующую папку на плеере или на карту памяти micro SD.

Командой "Delete" удалите выбранные Вами файлы с плеера или с карты памяти micro SD.

Перед началом воспроизведения файлов обязательно отсортируйте их по папкам, в зависимости от типов. Папки содержат файлы схожих типов:

MUSIC – музыка, песни (аудиофайлы)

VIDEO – фильмы (видеофайлы)

BOOKS – файлы с текстами, книгами

PICTURES – файлы с изображениями: картинки, фотоснимки

ROMS – файлы с играми должны размещаться в подпапках: arcade, gbaroms, mdroms, n64roms, nesroms (в зависимости от типа/формата игры)

Уведомление: Попытка воспроизведения файлов, не рассортированных по соответствующим папкам, может привести к программному сбою в работе устройства и дальнейшему обращению в сервисный центр.

Сортировка по соответствующим папкам проводится как на внутренней памяти плеера, так и на карте micro SD (если Вы собираетесь ее использовать с данным плеером).

2) в ОС Android

На основном экране зайдите в «Установка приложений», выберите область поиска (внутренняя память или карта памяти). Из предложенного списка выберите программу, подтвердите ее установку/деинсталляцию.

Отключение плеера от компьютера



Щелкните левой клавишей мыши по специальному значку  в нижнем правом углу. Щелкните по строке "Безопасное извлечение устройства". Выберите устройство. На экране плеера нажмите «Выключить USB-накопитель». Извлеките плеер из разъема USB Вашего ПК.

Внимание! Не рекомендуется извлекать USB кабель из разъема USB Вашего ПК во время воспроизведения на нем и передачи на/с него аудио-, видео файлов или другой информации иначе это может привести к потере данных.

Методы управления

Вы можете управлять плеером с помощью касания пальцем иконок на сенсорном экране или с использованием кнопок/джойстика.

После включения плеера потяните вверх иконку «замок» для снятия блокировки экрана.

Регулировка громкости: можете регулировать громкость с помощью программных кнопок   в верхней части сенсорного экрана или кнопками регулятора громкости «-», «+».

Кнопки быстрого доступа:

 – возврат на предыдущий экран/ уровень

 – возврат на главный экран

 – меню – позволяет перейти в меню: «Обои», «Настройки» (настройки экрана)/ меню раздела.

Основной экран

Данный экран содержит:

Строка состояния – отображает статусы запущенных приложений, дата и время, уровень заряда батареи; имеет сенсорные кнопки возврата к основному экрану и возврата на предыдущий уровень, регулировки громкости, подменю экрана.

Игры – данный раздел содержит избранные игры для быстрого запуска. Для перехода к другому экрану игр пролистывайте пальцем или используйте джойстик.

Основные функции – раздел содержит программы: «Приложения», «Видео», «Музыка», «Браузер», «Галерея», «Камера». Нажмите иконку для запуска нужного приложения.

Приложения

Данный раздел содержит список всех приложений и свое меню:

 (На главную) – возврат на основной экран

Установка приложений – установка приложений APK

Проводник – переход к списку папок, файлов и меню возможных действий с ними

Настройки – системные настройки - позволяет перейти к настройкам параметров устройства

Установка приложений

Вы можете скачать и установить приложения Android.

Скопируйте нужное приложение в память плеера или на карту памяти, вставьте карту памяти в плеер. Рекомендуем скачивать игры с Android Market.

В разделе  «Приложения» коснитесь иконки "Установка приложений", затем выберите путь и нужный файл (игру).

Зайдите в подменю, нажав кнопку Ξ . Установите приложение.

После успешной установки иконка игры появится, нажмите на нее для начала игры.

Примечание:

- при скачивании игры с интернета сначала включите WI-FI
- при установке приложения (игры) с SD-карты выберите "Установка приложений", затем в подменю выберите /mnt/sdcard
- при установке приложения (игры) из памяти плеера выберите "Установка приложений", затем в подменю выберите /mnt/flash

Подменю раздела «Установка приложений»:

- Установить/Деинсталировать
- Выделить все
- Снять все отметки
- Обновить
- О (информация о программе AppInstaller)

Настройки (системные)

- беспроводные сети: вы можете включить, настроить и управлять Wi-Fi и VPN-сетями
- звук: Вы можете установить уровень громкости для музыки, видео, будильника; выбрать мелодию для будильника и т.п.
- экран: позволяет настроить яркость, автоповорот экрана, время автовыключения
- калибровка экрана: предназначена для того, чтобы правильно распознавать прикосновения к экрану, будь то стилус или палец.
- местоположение и защита: вы можете определить положение, установить пароли, настроить доступ и т.д.
- приложения: выбрать источники приложений, управлять приложениями, выбрать клавиши быстрого запуска и т.п.

- аккаунты и синхронизация
- восстановление и сброс: позволяет сбросить все личные данные из памяти плеера или осуществить резервное копирование данных
- память: можно просмотреть информацию о занятости памяти устройства и установленной micro SD-карты памяти
- язык и клавиатура: выберите язык и метод ввода.
- голосовой ввод и вывод: настройки синтеза речи
- спец.возможности: возможно установить программы для упрощения доступа, протестировать устройство, копировать файлы
- дата и время: выберите часовой пояс, установите дату и время и т.д.
- об устройстве: справочная информация

Примечание: для переключения между языками при вводе текста (например, в адресной строке браузера) необходимо предварительно выбрать языки, которыми будете пользоваться. Зайдите в раздел «Настройки» - «Язык и клавиатура» - «Настройки экранной клавиатуры» и выберите языки. После этого Вы сможете изменять язык при вводе с экранной клавиатуры, потянув за пробел (вправо или влево).

Игры и развлечения

Игры отсортированы по папкам в зависимости от типа, Вы можете найти их во внутренней памяти плеера. Выберите иконку группы игр (по типу) или иконку игры в разделе игры. Если Вы выберете файл игры через «Проводник», то вам для его запуска возможно потребуется выбрать программу-эмулятор (в зависимости от типа игры)

Кнопки управления в разных играх различаются:



START – выбор, начало игры

≡ – подменю игры

↶ – ESC – выход из игры/ подменю выхода

Камера

Вы можете осуществлять фотосъемку и видеозапись с помощью встроенной камеры. Для начала съемки на основном экране выберите приложение «Камера».

Для фотосъемки переведите в позицию , для видео - .

Для снимка или начала видео записи нажмите кнопку в правом нижнем углу.

Видеозаписи и фотокадры сохраняются в памяти плеера.

Подключение к ТВ

Вы можете подключать игровой плеер к ТВ для воспроизведения фильмов, игр на большом экране.

1. Подключите игровой плеер с помощью AV-кабеля (не входит в комплект поставки) к телевизору (желтый провод (видео) к желтому разъему, красный (аудио) – к красному, белый (аудио) – к белому).

2. Выберите AV канал на телевизоре для вывода изображения с плеера.

3. Запустите на плеере приложение «ТВ выход». Нажмите «Выбор ТВ». Подтвердите выбор, нажав на экране кнопку «Да». Еще раз подтвердите выбор ТВ, для этого джойстиком выберите «Да» и нажмите кнопку плеера «START». Для выхода из приложения выберите «Выход».

4. Вы можете смотреть на экране ТВ фильмы, записанные в памяти плеера. Выбор файла для просмотра, чтения или игры осуществляется кнопками управления плеера.

Громкость Вы можете регулировать как на плеере, так и с помощью кнопок регулировки звука телевизора.

5. Для возврата изображения на экран плеера запустите приложение «ТВ выход». Используя джойстик, выберите «Выбор LCD» и для подтверждения нажмите кнопку плеера «START».

Дополнительные функции

Часы, Календарь, Калькулятор

Устранение неисправностей

Плеер не включается:

- Проверьте, включен ли сам плеер. Зарядите аккумулятор. Проверьте индикацию заряда на дисплее.
- Произошла ошибка при включении – еще раз нажмите кнопку питания.

Нет звука:

- Измените громкость звука.
- Проверьте соединение наушников с плеером; возможно наушники повреждены – замените их.
- Возможно, был скопирован поврежденный файл; проверьте, не поврежден ли выбранный файл (воспроизведение поврежденного файла дополняется шумом).

Плеер не реагирует на нажатие кнопок:

- Убедитесь, что переключатель блокировки Lock/On находится в положении On.

В результате подключения плеера к ПК устройство не отображается как «съёмный диск», и/или невозможно копирование файлов:

- Снова подключите плеер к ПК, нажмите на экране плеера «Включить накопитель»
- Проверьте, правильно ли подключен USB-кабель.
- Перезагрузите ПК.

Не записываются файлы:

- Память заполнена – удалите ненужные файлы

Названия файлов, текст отображаются некорректно:

- Язык текста установлен неправильно – выберите и установите правильный.
- Язык не поддерживается.

Плеер «зависает»:

- При копировании на плеер Вы не отсортировали файлы по соответствующим папкам (по типам). Нажмите кнопку Reset для перезагрузки плеера.

Как загрузить APK (Android Package):

- Сохраните файл APK на внутренней памяти плеера или карте памяти. Запустите программу «Установка приложений». Выберите область поиска (внутренняя память или карта памяти). Из предложенного списка выберите программу для установки.

Как увеличить время работы батареи:

- Уменьшите яркость (чем меньше яркость, тем больше время работы)
- Уменьшите громкость
- Закройте не нужные приложения

Как улучшить эффективность системы:

- Закройте не нужные приложения. Зайдите в «Настройки»-«Приложения»-«Работающие программы» выберите приложение и нажмите на него, чтобы остановить
- Удалите неиспользуемые или редко используемые приложения APK

Спецификация

Раздел	Характеристики
Дисплей	4.3" TFT Touch, разрешение 480*272 пикселей
Процессор	Amlogic M3 (ARM Cortex A9 1 ГГц CPU, ARM MALI 400 GPU)
ОЗУ	512 Мб DDR3
Память	Встроенная память 4 Гб
ОС	Android 2.3
Поддержка ОС компьютера	Windows 98SE/ME/2000/XP или выше
Поддерживаемые форматы	Аудио: MP3, WMA, FLAC, OGG и т.д. Изображение: JPG, BMP, PNG и т.д. Текст: PDF, TXT, CHM, UMD, HTML и т.д. Игры: Андроид игры (Touch игры, игры на основе G-сенсора), Аркады, игры Nintendo, GBA, MD и FC
WI-FI	802.11 b/g/n
Камера	0.3 МП с функциями фото и видеосъемки
Выходы	TV OUT; разъем наушников 3.5мм
Слот карты памяти	micro SD (T-flash) карты (до 32 Гб)
Разъем USB	Высокоскоростной (mini) USB 2.0
Время воспроизведения	Время пользования интернетом через WI-FI, просмотра видео и воспроизведения аудио до 5 часов
Батарея	Встроенная аккумуляторная Li (2300 мАч)
Размеры	170*75*17мм
Вес	192г
Сетевой адаптер	Вход: AC 100 - 240В Выход: USB 5В, 500 мА

Примечание: спецификация, комплектация, внешние характеристики и функции устройства могут изменяться без предварительного уведомления. Для уточнения характеристик устройства можно обратиться на веб-сайт: www.dfunc.ru или к продавцу изделия.