



[www.dialoginvest.com](http://www.dialoginvest.com)



Джойстик-руль с эффектом  
интерактивной вибрации

# DIALOG GW-13VR GRAND TOURISMO 1

Руководство пользователя

## СОДЕЖАНИЕ

<u>Раздел</u>	<u>стр.</u>
Описание	1
Меры предосторожности	1
Комплект поставки	1
Подключение	2
Установка драйверов для ПК	2
Органы управления	3
Регулировка рулевой колонки	5
Спецификации	6

## ОПИСАНИЕ

Благодарим Вас за приобретение джойстика-руля DIALOG “GRAND TOURISMO 1”. Выражаем уверенность в том, что используя этот джойстик, Вы получите максимум удовольствия от любимых компьютерных игр.

Джойстик-руль предназначен для работы с IBM PC совместимыми персональными компьютерами (ПК) и игровыми приставками Sony PlayStation, Sony PlayStation 2, Nintendo Game Cube и Microsoft Xbox.

К особенностям этого джойстика можно отнести:

- аналоговые педали газа и тормоза;
- 12 программируемых кнопок (для ПК);
- подрулевые кнопки для переключения скоростей;
- рычаг переключения скоростей;
- регулирующую рулевую колонку;
- эффект интерактивной вибрации (технология AI Sim Tech).

Эффект вибрации реализуется во всех поддерживающих его играх и усиливает впечатление от игры. В зависимости от настроек и возможностей игры эффект вибрации добавляет реалистичность таким событиям, как нажатие на педали газа или тормоза, переключение передач, столкновение и выезд на неровную дорогу.

## МЕРЫ ПРЕДОСТОРОЖНОСТИ

Не располагайте изделие вблизи радиаторов отопительной системы и под прямыми лучами солнца.

Не допускайте попадание влаги в корпус изделия. Не используйте изделие в условиях повышенной влажности воздуха.

Не допускайте попадания предметов в корпус изделия через технологические отверстия. Не закрывайте вентиляционные отверстия в корпусе изделия, это может привести к перегреву электронных компонентов изделия и выходу его из строя.

Не используйте абразивные материалы и химические средства для чистки, это может испортить покрытие корпуса. Чистку проводите только с помощью мягкой сухой чистой материи.

Не прилагайте чрезмерных усилий к педалям, ручке переключения передач и рулевому колесу.

## КОМПЛЕКТ ПОСТАВКИ

В комплект поставки изделия включены:

- джойстик-руль;
- блок педалей;
- компакт-диск с программным обеспечением;
- настоящее Руководство пользователя;
- упаковка.

Просим Вас аккуратно распаковывать изделие и сохранить весь комплект поставки и упаковочный материал до окончания гарантийного срока.

## СПЕЦИФИКАЦИИ

Рулевое колесо	аналоговое, угол поворота 180 градусов
Педали	газ и тормоз, аналоговые
Рулевая колонка	регулируемая, 2 позиции с разницей угла установки 40 градусов
Кнопки	для Sony PlayStation и PlayStation 2 - □, X, O, L1, R1, L2, R2, L3, R3, SELECT, START и 4 кнопки направления, для Nintendo Game Cube - A, B, X, Y, Z, R, L, START и четыре кнопки направления, для Microsoft Xbox - A, B, X, Y, BLACK, WHITE, R, L, START, BACK и четыре кнопки направления, для ПК - 1, 2, 3, 4, 5, 6, 7, 8, 9, 10, 11, 12 и четыре кнопки направления
Эффект вибрации	совместимость с DUAL SHOCK, DUAL SHOCK 2, GAME CUBE, XBOX и DIRECTX для ПК
Режимы	для Sony PlayStation и PlayStation 2 - DUAL SHOCK, DUAL SHOCK 2 и цифровой, для Nintendo Game Cube - контроллер, совместимый с GAME CUBE, для Microsoft Xbox - контроллер, совместимый с XBOX, для ПК - контроллер, совместимый с HID
Потребление тока	600 мА
Габаритные размеры	380*366*257 мм

Изготовитель оставляет за собой право вносить изменения в технические характеристики продукта без предварительного уведомления.

Изготовитель: “Ледя Пластик Ко., Лтд.” (Leda Plastic Co. Ltd.), промышленный район Шун-Тянь, Ши Лон Цай Род, Шенжень, 518108, КНР

Импортер: ООО “Диалог”, 199106, Россия, г. Санкт-Петербург, В.О., Средний пр., 86

Сделано в КНР по заказу ООО “Диалог”

С Sony Playstation и Sony Playstation 2 джойстик-руль может работать в двух режимах - как цифровой контроллер или как контроллер DUAL SHOCK / DUAL SHOCK 2.

Переключение этих режимов осуществляется нажатием кнопки MODE на передней панели джойстика-руля. Текущий выбранный режим показывает индикатор на передней панели джойстика: красный цвет индикатора - режим DUAL SHOCK / DUAL SHOCK 2, зелёный цвет индикатора - цифровой режим.

В режиме DUAL SHOCK / DUAL SHOCK 2 в играх, поддерживающие этот контроллер, будет доступен эффект интерактивной вибрации. В цифровом режиме джойстик-руль будет функционировать как обычный джойстик.

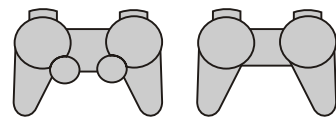

контроллер  
DUAL SHOCK /  
DUAL SHOCK 2

цифровой  
контроллер

## РЕГУЛИРОВКА РУЛЕВОЙ КОЛОНКИ

Регулируемая рулевая колонка позволяет Вам с удобством пользоваться рулем в не зависимости от того, на какой высоте относительно Вас расположен джойстик-руль.

Поверните рычаг на задней панели джойстика-руля для разблокирования механизма, переведите рулевую колонку в желаемое положение, вновь заблокируйте механизм поворотом рычага.

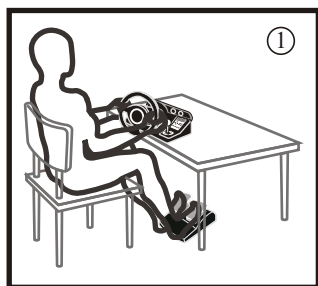
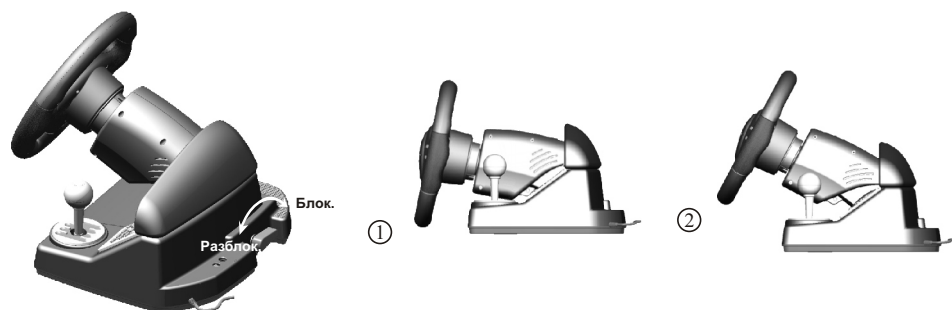

Расположение на  
письменном столе

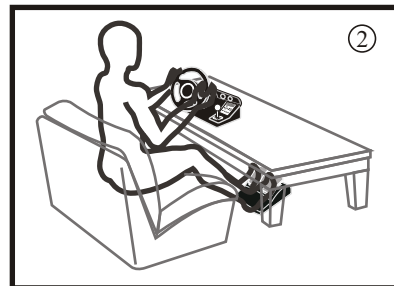

Расположение на  
журнальном столике

## ПОДКЛЮЧЕНИЕ

Распакуйте изделие.

Установите джойстик-руль на гладкую горизонтальную поверхность (стол). Присоски на нижней поверхности джойстика-руля будут удерживать его от перемещения по столу.

Установите блок педалей на пол в удобном для Вас месте и подключите педали кабелем к разъему на задней панели рулевой колонки.

Выключите Ваш ПК или игровую приставку.

Подключите джойстик-руль кабелем к соответствующему интерфейсному разъему Вашего ПК или игровой приставки.

Включите Ваш ПК или игровую приставку.

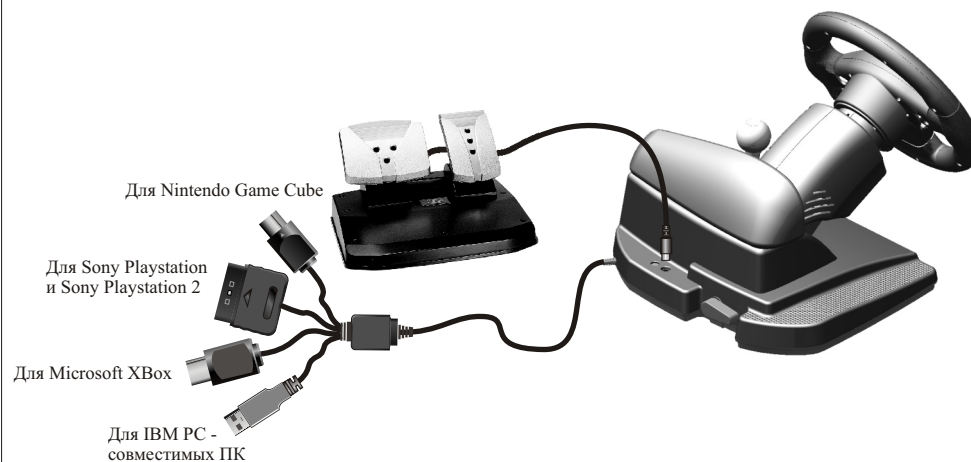

## УСТАНОВКА ДРАЙВЕРОВ ДЛЯ ПК

При использовании джойстика-руля с IBM PC совместимыми персональными компьютерами под управлением ОС Windows 98SE/ME/XP/2000 Вам необходимо установить специальное программное обеспечение.

Для этого установите компакт-диск из комплекта поставки изделия в привод CD-ROM Вашего ПК. Если работа программы установки драйверов не начнется в автоматическом режиме, запустите на выполнение программу `setup.exe`, находящуюся на компакт-диске: "Пуск" -> "Выполнить" -> "Обзор" и укажите путь к файлу `setup.exe` на компакт-диске.

После запуска программы установки следуйте инструкциям на экране.

По окончании установки Вы можете проверить работоспособность джойстика-руля в разделе "Игровые устройства" "Панели управления" Windows.

Если установка устройства не завершилась успешно, попробуйте подключить джойстик-руль к другому порту USB Вашего ПК и перезагрузите компьютер.

При использовании джойстика-руля в играх Вам необходимо в настройках каждой игры выбрать в списке доступных игровых контроллеров устройство "Double Vibration Controller" и сконфигурировать его в соответствии с Вашими желаниями.

## ОРГАНЫ УПРАВЛЕНИЯ



## Для Sony Playstation

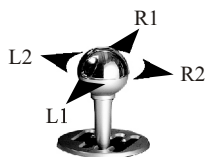

## Для Microsoft Xbox

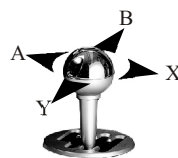

## Для Nintendo Game Cube

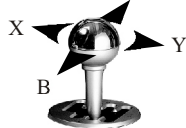

## Для IBM PC совместимых ПК

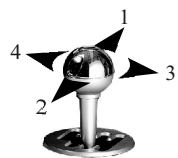

В зависимости от настроек игры и Ваших предпочтений Вы можете перепрограммировать такие органы управления джойстика, как педали и рычаг переключения передач.

Для этого:

- определите, какая кнопка джойстика в игре несёт интересующую Вас функцию, которую Вы хотите закрепить за одной из педалей или за одной из позиций рычага переключения передач (газ, тормоз, переключение передачи вверх или вниз и т.п.);
- нажмите кнопку TEACH на передней панели джойстика для включения режима программирования;
- нажмите на нужную педаль и удерживайте ее (или переведите и удерживайте рычаг переключения скоростей в необходимой позиции - "вверх", "вниз", "влево" или "вправо");
- нажмите на ту кнопку джойстика, которая настроена на соответствующую функцию в игре - джойстик завибрирует, подтверждая успешное перепрограммирование;
- снова нажмите кнопку TEACH для выхода из режима программирования.

Например:

В игре функция переключения передач вверх настроена на кнопку "6", но Вы хотите, чтобы переключение передач вверх происходило при перемещении вверх рычага переключения передач.

Нажмите кнопку TEACH. Переведите рычаг переключения передач в позицию "вверх" и удерживайте его так. Нажмите на кнопку "6" - руль завибрирует. Снова нажмите кнопку TEACH.

Аналогичным образом Вы можете перепрограммировать переключение передач вниз и т.п.



Кнопки направления джойстика-руля дублируют аналогичные кнопки правой части джойстиков приставок Playstation, Game Cube и Xbox. Если в игре такие функции как газ и тормоз закреплены за кнопками "вверх" и "вниз" правой части джойстика от приставки, то Вы можете закрепить их за педалями джойстика-руля.

Для этого (пример для педали газа и кнопки "вверх"):

- нажмите кнопку TEACH на передней панели джойстика для включения режима программирования;
- нажмите на педаль газа и удерживайте ее в этом положении;
- нажмите на кнопку "направление вверх" - джойстик завибрирует, подтверждая успешное перепрограммирование;
- снова нажмите кнопку TEACH для выхода из режима программирования.

