



Front Surround System
Système Surround Frontal

YAS-105

Owner's Manual

Mode d'emploi

Bedienungsanleitung

Bruksanvisning

Manuale di istruzioni

Manual de Instrucciones

Gebruiksaanwijzing

Инструкция по эксплуатации



G

English

Français

Deutsch

Svenska

Italiano

Español

Nederlands

Русский

CAUTION: READ THIS BEFORE OPERATING YOUR UNIT.

- To assure the finest performance, please read this manual carefully. Keep it in a safe place for future reference.
- Install this unit in a well ventilated, cool, dry, clean place - away from direct sunlight, heat sources, vibration, dust, moisture, and/or cold. For proper ventilation, allow the following minimum clearances.
Top: 10 cm (4 in), Rear: 10 cm (4 in), Sides: 10 cm (4 in)
- Locate this unit away from other electrical appliances, motors, or transformers to avoid humming sounds.
- Do not expose this unit to sudden temperature changes from cold to hot, and do not locate this unit in an environment with high humidity (i.e. a room with a humidifier) to prevent condensation inside this unit, which may cause an electrical shock, fire, damage to this unit, and/or personal injury.
- Avoid installing this unit where foreign objects may fall onto this unit and/or this unit may be exposed to liquid dripping or splashing. On the top of this unit, do not place:
 - Other components, as they may cause damage and/or discoloration on the surface of this unit.
 - Burning objects (i.e. candles), as they may cause fire, damage to this unit, and/or personal injury.
 - Containers with liquid in them, as they may fall and liquid may cause electrical shock to the user and/or damage to this unit.
- Do not cover this unit with a newspaper, tablecloth, curtain, etc., in order not to obstruct heat radiation. If the temperature inside this unit rises, it may cause fire, damage to this unit, and/or personal injury.
- Do not plug in this unit to a wall outlet until all connections are complete.
- Do not operate this unit upside-down. It may overheat, possibly causing damage.
- Do not use force on switches, knobs and/or cords.
- When disconnecting the power cable from the wall outlet, grasp the plug; do not pull the cable.
- Do not clean this unit with chemical solvents; this might damage the finish. Use a clean, dry cloth.
- Only voltage specified on this unit must be used. Using this unit with a higher voltage than specified is dangerous and may cause fire, damage to this unit, and/or personal injury. Yamaha will not be

held responsible for any damage resulting from use of this unit with a voltage other than specified.

- To prevent damage by lightning, keep the power cable and outdoor antennas disconnected from a wall outlet or the unit during a lightning storm.
- Do not attempt to modify or fix this unit. Contact qualified Yamaha service personnel when any service is needed. The cabinet should never be opened for any reasons.
- When not planning to use this unit for long periods of time (i.e. vacation), disconnect the AC power plug from the wall outlet.
- Be sure to read the “Troubleshooting” section on common operating errors before concluding that this unit is faulty.
- Before moving this unit, press \odot to set this unit in standby mode, and disconnect the power supply cable from the wall outlet.
- Condensation will form when the surrounding temperature changes suddenly. Disconnect the power supply cable from the outlet, then leave the unit alone.
- Install this unit near the wall outlet and where the AC power plug can be reached easily.
- Secure placement or installation is the owner’s responsibility. Yamaha shall not be liable for any accident caused by improper placement or installation of speakers.
- Keep the product out of reach of children to avoid them swallowing small parts.

Notes on remote controls and batteries

- Do not spill water or other liquids on the remote control.
- Do not drop the remote control.
- Do not leave or store the remote control in the following places:
 - places of high humidity, such as near a bath
 - places of high temperatures, such as near a heater or a stove
 - places of extremely low temperatures
 - dusty places
- Do not expose the remote control sensor of this unit to direct sunlight or lighting such as inverted fluorescent lamps.
- If the batteries grow old, the effective operation range of the remote control decreases

considerably. If this happens, replace the batteries with two new ones as soon as possible.

- Do not use old batteries together with new ones.
- Do not use different types of batteries (such as alkaline and manganese batteries) together. Read the packaging carefully as these different types of batteries may have the same shape and color.
- Exhausted batteries may leak. If the batteries have leaked, dispose of them immediately. Avoid touching the leaked material or letting it come into contact with clothing, etc. Clean the battery compartment thoroughly before installing new batteries.
- Do not carry batteries in a pocket or purse with metal objects like coins, etc.
- Do not throw away batteries with general house waste. Dispose of them correctly in accordance with your local regulations.
- Keep batteries away from children. If a battery is accidentally swallowed, contact your doctor immediately.
- When not planning to use the remote control for long periods of time, remove the batteries from the remote control.
- Do not charge or disassemble the supplied batteries.
- The batteries shall not be exposed to excessive heat such as sunshine, fire or like.

WARNING

TO REDUCE THE RISK OF FIRE OR ELECTRIC SHOCK, DO NOT EXPOSE THIS UNIT TO RAIN OR MOISTURE.

As long as this unit is connected to the AC wall outlet, it is not disconnected from the AC power source even if you turn off this unit by \odot . In this state, this unit is designed to consume a very small quantity of power.

\odot (Power key)

Turns on the power of this unit or sets it to the standby mode.

Do not use this unit within 22 cm (9 inches) of persons with a heart pacemaker implant or defibrillator implant.

Radio waves may affect electro-medical devices. Do not use this unit near medical devices or inside medical facilities.

The name plate is located on the bottom of the unit.

FOR U.K. CUSTOMERS

If the socket outlets in the home are not suitable for the plug supplied with this appliance, it should be cut off and an appropriate 3 pin plug fitted. For details, refer to the instructions described below.

NOTE

The plug severed from the mains lead must be destroyed, as a plug with bared flexible cord is hazardous if engaged in a live socket outlet.

SPECIAL INSTRUCTIONS FOR U.K. MODEL

IMPORTANT

THE WIRES IN THE MAINS LEAD ARE COLOURED IN ACCORDANCE WITH THE FOLLOWING CODE:

Blue: NEUTRAL
Brown: LIVE

As the colours of the wires in the mains lead of this apparatus may not correspond with the coloured markings identifying the terminals in your plug, proceed as follows:

The wire which is coloured BLUE must be connected to the terminal which is marked with the letter N or coloured BLACK. The wire which is coloured BROWN must be connected to the terminal which is marked with the letter L or coloured RED. Making sure that neither core is connected to the earth terminal of the three pin plug.

Contents

Supplied items	2
Features	3
Frequently asked questions	3
Part names and functions	4
Installation	5
Connections	6
Operations	8
Listening to the sound from a <i>Bluetooth</i> device	10
Settings.....	12
Programming the sound bar with the TV's remote control (TV's remote control learning function).....	12
Using an external subwoofer.....	14
Setting the auto power standby function	15
Initializing the sound bar	15
Troubleshooting	16
Specifications	19

About this manual

NOTE

This indicates precautions for use of the product and its feature limitations.

HINT

This indicates supplementary explanations for better use.

Supplied items

Make sure you have received all of the following items.

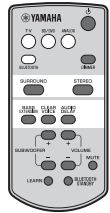
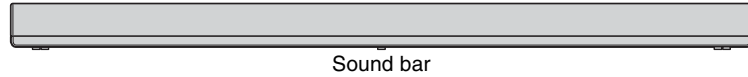

Remote control

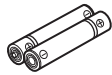

Battery x 2
(AAA, R03, UM4)



Optical cable (1.5 m [4.9 ft])



Mounting template

* Use when attaching the sound bar to a wall

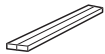

Spacer x 2

* Use when attaching the sound bar to a wall



Owner's Manual
(This manual)

Preparing the remote control

Peel off the protection sheet before use.

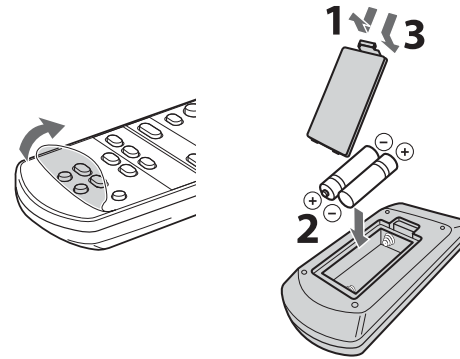

Operating range of the remote control

Remain within the operating range shown below. When attaching the sound bar to a wall, operate with the remote control sensor on the top panel (p.5).

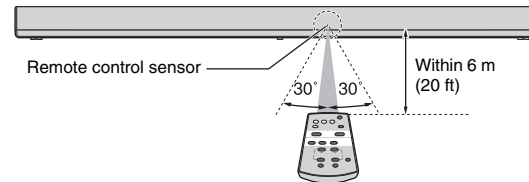

Features

Enjoy powerful and realistic sound from the sound bar with built-in subwoofer, and easy installation and connection to a TV and other devices.

• AIR SURROUND XTREME

Enjoy 7.1 channel surround sound, which creates a wide and deep soundstage, as if speakers are set, not only on the front, but also on the left and right, and behind the listener (p.9).

• Bass extension

Enjoy a powerful bass sound with the Yamaha original bass boost technology “Advanced Bass Extension Processing” (p.9).

• Bluetooth® connection Bluetooth®

Content on a *Bluetooth* compatible smartphone, tablet, or computer can be played back easily (p.10).

You can enjoy realistic and impressive sound as close to the original by the Compressed Music Enhancer.

• HOME THEATER CONTROLLER

You can operate the sound bar easily by installing the dedicated controlling application “HOME THEATER CONTROLLER.”

• TV’s remote control learning function

Operate the sound bar with the TV’s remote control (p.12).

• Clear voice

Makes voice sound (such as dialogues and narrations) clear (p.9).

Frequently asked questions

The following section covers popular functions and frequently asked questions about the sound bar.

Q1 Can I operate the sound bar using the remote control of the TV? Switching between the remote controls of the TV and sound bar is inconvenient.

A1 Yes. You can control the sound bar using your TV’s remote control by the “TV’s remote control learning” function (p.12).

This function is available only for the IR (infrared) remote control. Check your TV’s remote control type.

Q2 Can I improve the clarity of dialogue?

A2 Yes. Dialogue in movies, TV news, sports programs, etc., can be made clearer using the “clear voice” function (p.9).

Q3 Can I operate the sound bar using a smartphone? And, can I turn on/off the sound bar with a smartphone?

A3 Yes. You can operate the sound bar with your smartphone by using the dedicated control application “HOME THEATER CONTROLLER” (p.11). When using this function, it is necessary to connect your smartphone to the sound bar through *Bluetooth* connection.

Also, if you use the *Bluetooth* standby mode function, the sound bar will turn on when a *Bluetooth* connection is made between your smartphone and the sound bar, and turns off when disconnected (p.11).

Part names and functions

Sound bar (front panel/top panel)

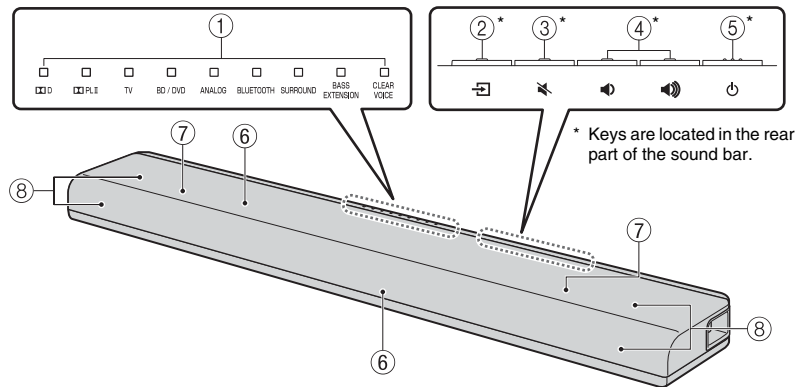

① Indicators

Indicate the status of the sound bar. Refer to “Operations” (p.8 to 9) for the main functions of the indicators.

② (input) key

Selects an input source to be played back (p.8).

③ (mute) key

Mutes the audio output. Press the key again to unmute (p.9).

④ (volume +/-) keys

Adjust the volume (p.8).

⑤ (power) key

Turns on or off (standby) the sound bar (p.9).

HINT

- The sound bar may automatically turn off when the auto power standby function is enabled (p.15).

⑥ Remote control sensors

Receive infrared signals from the remote control of the sound bar (p.2).
The remote control sensors are located on the front panel and on the top panel of the sound bar (p.5).

Sound bar (rear panel/bottom panel)

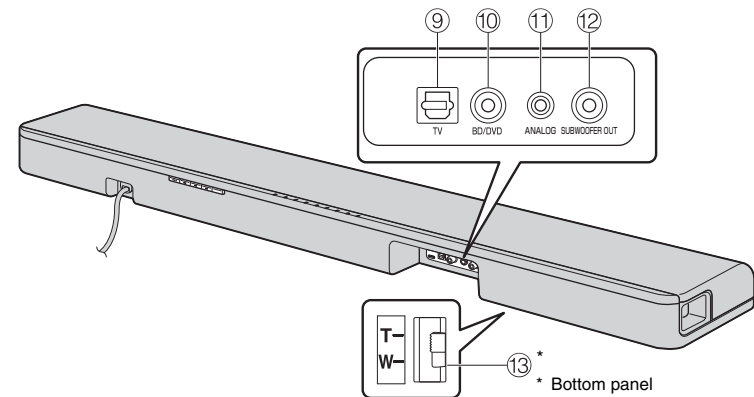

⑦ Dual built-in subwoofers

The built-in subwoofers are located in the top part of the sound bar.

⑧ Speakers

⑨ TV input jack

For connecting to a TV with an optical cable (p.6).

⑩ BD/DVD input jack

For connecting to a playback device, such as a Blu-ray Disc (BD) player, with a coaxial digital cable (p.7).

⑪ ANALOG input jack

For connecting an external device with a 3.5 mm stereo mini plug cable (p.7).

⑫ SUBWOOFER OUT jack

For connecting an external subwoofer with a monaural pin cable (p.14).

⑬ Installation position selector switch

Sets the sound quality appropriate to the installation position of the sound bar (p.5).

Installation

The orientation of the sound bar and the appropriate remote control sensor depend on the installation location.

Installing the sound bar on a TV cabinet, etc.

- 1 Slide the installation position selector switch on the bottom panel of the sound bar to the T (for Tabletop) side (T, by default).

The sound quality appropriate to the installation will be set.

- 2 Place the sound bar on a TV cabinet, etc., so that the keys are facing the wall.

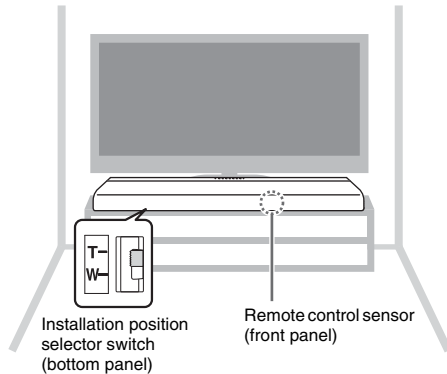

Cautions

- Do not stack the sound bar and a BD player or other device directly on each other. Doing so may cause a malfunction due to vibrations.
- Do not hold the speaker portion (fabric parts) on the front and the top of the sound bar.
- The sound bar contains non-magnetic shielding speakers. Do not place magnetically sensitive items (hard disk drive, etc.) near the sound bar.
- Depending on your installation environment, it may be better to connect the sound bar and external devices (such as a TV) before installing the sound bar.
- Do not place the sound bar within 50 mm (2") of the TV.

Attaching the sound bar to a wall

- 1 Slide the installation position selector switch on the bottom panel of the sound bar to the W (for Wall mount) side.

The sound quality appropriate to the installation will be set.

- 2 Following "How to install on the wall" below, install the sound bar so that the keys face upwards.

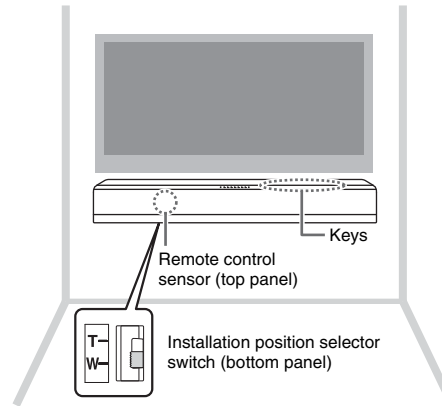

Cautions

- When installing the sound bar on a wall, all installation work must be performed by a qualified contractor or dealer. The customer must never attempt to perform this installation work. Improper or inadequate installation could cause the sound bar to fall, resulting in personal injury.
- Do not attach the sound bar to a wall that is made of weak materials such as plaster or veneered woods. Doing so may cause the sound bar to fall.
- Make sure you use commercially available screws that can support the weight of the installation (specified in Step 2 on the right). Using clamps other than specified screws, such as short screws, nails, and two-sided tape, may cause the sound bar to fall.

How to install on the wall

- 1 Attach the mounting template on a wall and mark for the screw holes.

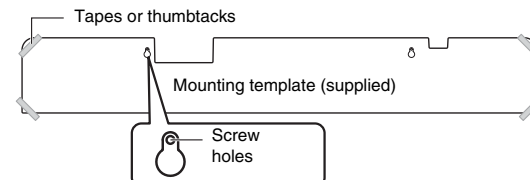

- 2 Remove the mounting template from the wall, then install commercially available screws (as illustrated below) at the points marked on the wall.

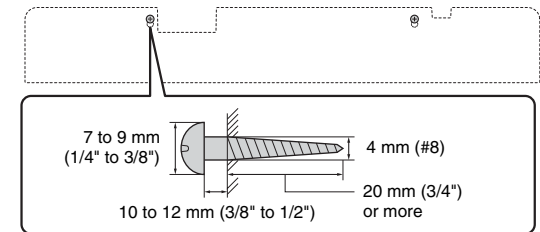

- 3 Peel off the backing paper from the spacers and attach the adhesive face to the sound bar as illustrated below.

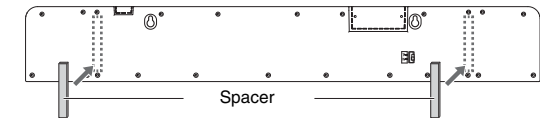

- 4 Hang the sound bar on the screws.

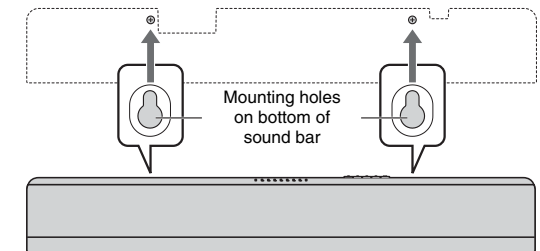

Cautions

- Fix the cables in place where they will not become loose. If your foot or hand accidentally gets caught on a loose cable, the sound bar may fall.
- Check that the sound bar is fixed securely after the installation. Yamaha will bear no responsibility for any accidents caused by improper installations.

Connections

Connect to a TV (or other peripheral device).

CAUTIONS

- Do not connect the power cable of the sound bar to the AC wall outlet before making connections.
- Do not use excessive force when inserting the cable plug. Doing so may damage the cable plug or terminal.

1 Connect the TV and sound bar with the optical cable (supplied).

Remove the cap of the optical cable and check the direction of the plug.



2 Connect the power cable of the sound bar to an AC wall outlet.

3 Set the TV as follows.

- Set the TV volume to minimum.
- Disable the TV built-in speaker output (if available).

HINT

- If a setting to disable the speaker output is not available on your TV, you may disable it by connecting headphones to the headphone jack on the TV. For details, refer to the manuals of the TV.
- The TV and BD/DVD input jacks support the following audio signals.
 - PCM (2 channel)
 - Dolby Digital (up to 5.1 channel)

Sound bar (rear)

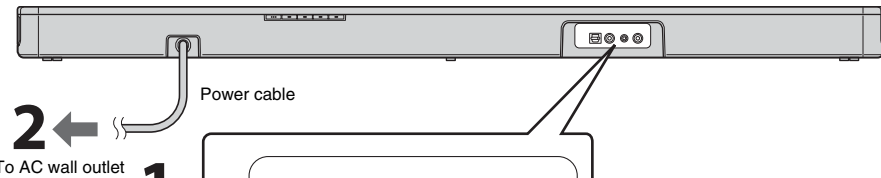

2 ←
To AC wall outlet

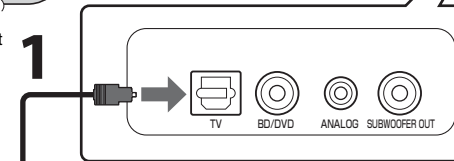

Optical cable

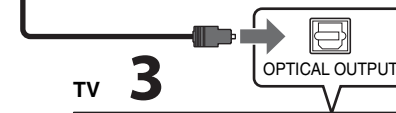

TV 3

HDMI cable (etc.)

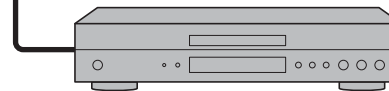
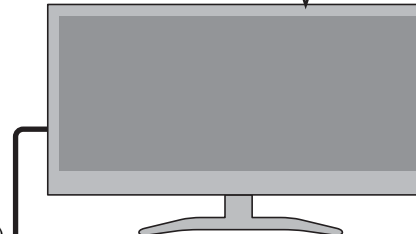

**Playback device
(such as a BD player)
Set top box**

HINT

- In the following cases, connect the coaxial digital audio output of the playback device to the BD/DVD input of the sound bar with a coaxial digital cable (commercially available), then select the BD/DVD key on the remote control for the input source.
- The TV does not have an optical output.
 - The TV does not output audio (or outputs low volume audio) from the connected playback device.
 - The audio from the playback device connected to the TV cannot be heard as surround sound.

Digital connection of an external device

You can connect an external device that has a coaxial digital audio output, such as a DVD player, to the BD/DVD input jack of the sound bar.

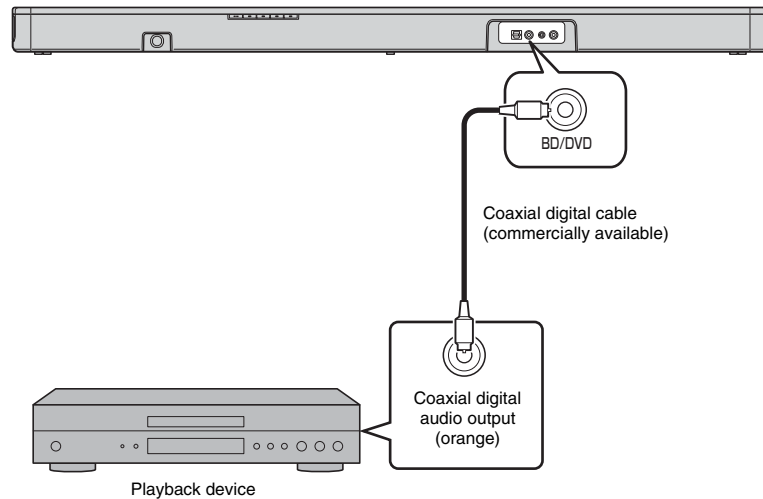

NOTE

- Select the BD/DVD key on the remote control for the input source.

Analog connection of an external device (game console)

You can connect an external device, such as a game console or TV that does not have a digital audio output, to the ANALOG input jack of the sound bar.

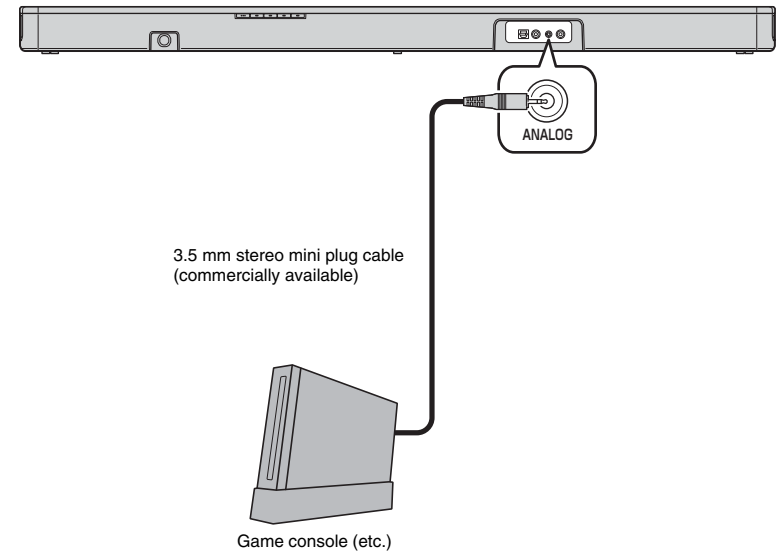

NOTE

- Select the ANALOG key on the remote control for the input source.
- If you can adjust the volume on an external device connected to the ANALOG input jack of the sound bar, adjust it to the same volume as the external device connected to the TV or BD/DVD input jack.

Operations

Indicators

The indicators on the top panel flash or light up, to indicate the operation and setting status.

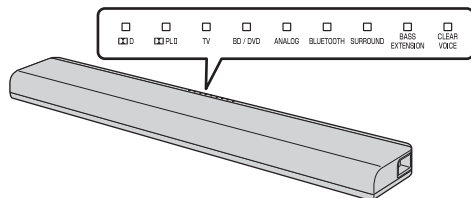

In this manual, illustrations of the nine in-line indicators are used for explanation.

- : Off
- : Lights up
- ☀ : Flashes

(Example: When the **DOLBY PLII** indicator and **SURROUND** indicator flash, and the **TV** indicator lights up)



Input keys

Select an input source to be played back.

- TV** TV audio
- BD/DVD** Audio from a device connected to the BD/DVD input jack
- ANALOG** Audio from a device connected to the ANALOG input jack

BLUETOOTH Audio from a *Bluetooth* connected device

The indicator for the selected input source lights up. (Example: when TV is selected)



HINT

- To play audio of the playback device connected to the TV or to watch videos of the playback device, set the TV's input source to the playback device.
- For details on *Bluetooth* connection, refer to "Listening to the sound from a *Bluetooth* device" (p.10).

SUBWOOFER keys (+/-)

Adjust the volume of the subwoofer.



VOLUME keys (+/-)

Adjust the volume of the sound bar.



LEARN key★

Sets the sound bar to the TV's remote control learning mode (p.12).

★: Keys that require pressing for more than 3 seconds
LEARN, BLUETOOTH STANDBY, AUDIO DELAY

Remote control signal transmitter

Transmits infrared signals.

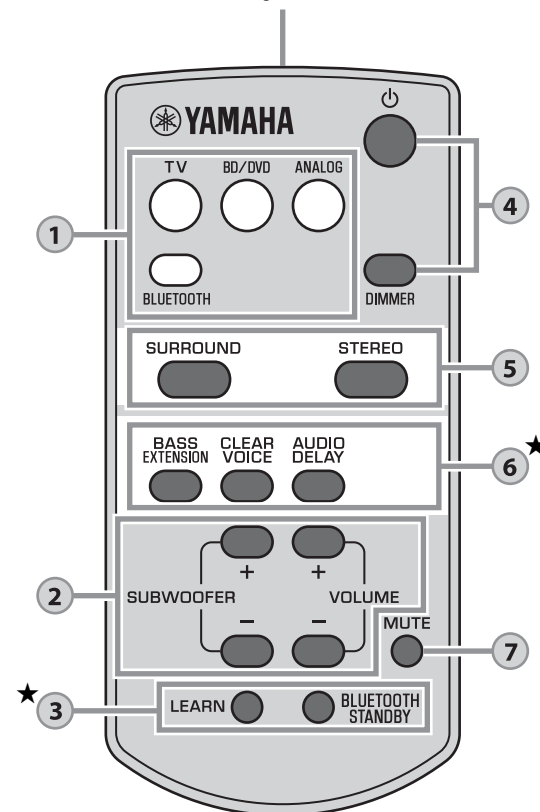

BLUETOOTH STANDBY key★

Enables/disables the *Bluetooth* standby mode (p.11).

4

⏻ (power) key

Turns on or off (standby) the sound bar.

Turned on



Indicator of the selected input source lights up (green)

Bluetooth standby (p.11)



Lights up (red)

Turned off



DIMMER key

Switches the brightness of the indicators. Pressing the key each time switches the status of the indicators as follows.

Dim (default setting) → Off → Bright





Indicators illuminate bright just after the operation and become the set brightness after a few seconds.

5

SURROUND and STEREO keys

Switch between surround and stereo (2 channel) playback. When surround playback is selected, you can enjoy a realistic sound effect using Yamaha's exclusive AIR SURROUND XTREME.

SURROUND  Lights up (surround playback)

STEREO  Off (stereo playback)

HINT

• When 2 channel stereo signals are played in surround, the  PLLI indicator lights up.

 PLLI Lights up (Dolby Pro Logic II)

• By installing the dedicated free application "HOME THEATER CONTROLLER" to a *Bluetooth* device, such as a smartphone, you can choose the following surround modes: TV PROGRAM, MOVIE, MUSIC, SPORTS, and GAME.

6

BASS EXTENSION key

Enables/disables the bass extension function. When this function is enabled, you can enjoy a powerful bass sound with the Yamaha original bass boost technology "Advanced Bass Extension Processing."

 BASS EXTENSION Lights up (enabled)

 BASS EXTENSION Off (disabled)

CLEAR VOICE key

Enables/disables the clear voice function. When this function is enabled, you can enjoy clear voice sounds while watching movies, TV dramas, news programs or sports programs.

 CLEAR VOICE Lights up (enabled)

 CLEAR VOICE Off (disabled)

AUDIO DELAY key★

Adjusts the audio delay to synchronize the sound with the video when the video image on the TV may seem delayed with respect to the sound. Follow the procedure below to adjust the audio delay.

1 Hold down the AUDIO DELAY key for more than 3 seconds.
The left most indicator flashes.



2 Press the SUBWOOFER (+/-) key to adjust the audio delay.
Pressing the SUBWOOFER (+) key delays the audio output timing.



3 To finish the adjustment, press the AUDIO DELAY key.

HINT

• The adjustment will be finished automatically if no operations are performed for 20 seconds.

7

MUTE key

Mutes the audio output. Press the key again to unmute.



Flash (on mute)

Decoder indication

The sound bar supports the following audio signals. You can check the type of the input audio signal by the color of the indicator.

 D Green (Dolby Digital)

 D Off (PCM)

Listening to the sound from a *Bluetooth* device

You can play back wirelessly from *Bluetooth* devices, such as a smartphone or digital music player. See also the operating manual of the *Bluetooth* device for more details.

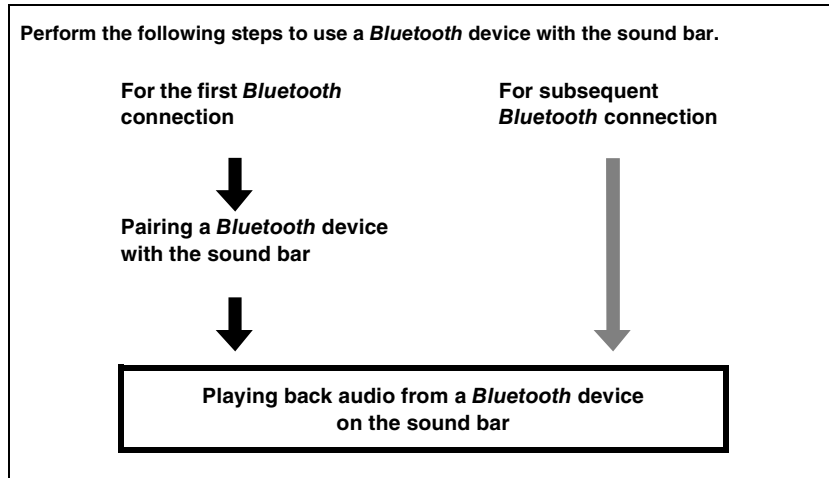
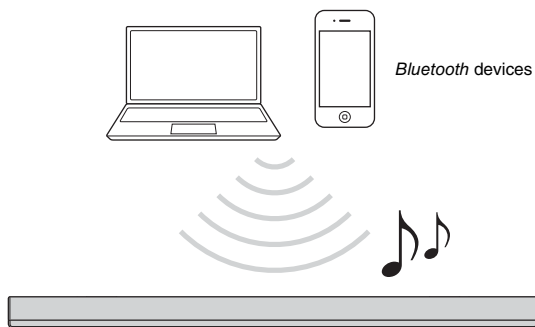

Pairing a *Bluetooth* device with the sound bar

When connecting to a *Bluetooth* device for the first time, “pairing” between the device and sound bar is required. “Pairing” is necessary for each *Bluetooth* device you use. Once “pairing” with a device is completed, subsequent connection with that device will not require “pairing.”

1 Press the **BLUETOOTH** key on the sound bar’s remote control to select *Bluetooth* as the input source.

The **BLUETOOTH** indicator on the top panel flashes.



2 Turn on the *Bluetooth* function of the device to be paired, and perform pairing.

The operation varies depending on the device. Refer to the operation manual of the device.

3 Select “YAS-105 Yamaha” in the *Bluetooth* device list on the device.

If a passkey (PIN) is required, enter the number “0000.”

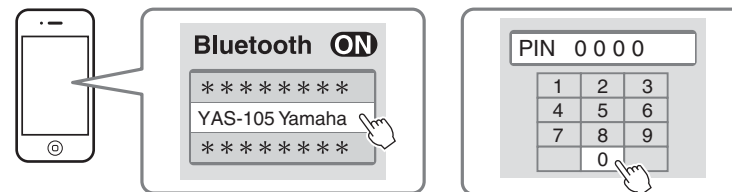

When pairing is completed,  or a completion message appears on the device.

NOTE

- Perform pairing with the *Bluetooth* device and sound bar within 10 meters (33 ft) of each other.
- Up to eight *Bluetooth* devices can be paired with the sound bar. If a ninth device is paired, pairing data for the device with the oldest connection date will be deleted.
- If pairing information for a device is deleted, to use that device again, pairing of the device is required again.
- If a *Bluetooth* device is already connected to the sound bar, terminate that *Bluetooth* connection (p.11), then perform pairing with the new device.
- Refer to “*Bluetooth*” (p.18) in “Troubleshooting” if pairing cannot be achieved.

Playing back audio from a *Bluetooth* device on the sound bar

- 1 With the sound bar turned on, press the **BLUETOOTH** key on the sound bar's remote control to select *Bluetooth* as the input source.

The **BLUETOOTH** indicator on the top panel flashes.



- 2 Turn on the *Bluetooth* function of the device and then connect.

When *Bluetooth* connection is made correctly, the **BLUETOOTH** indicator of the sound bar lights up.



- 3 Play back a song on the device.

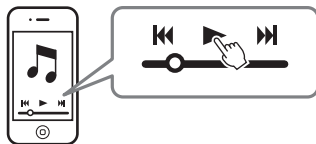

NOTE

- Perform *Bluetooth* connection with the device and sound bar within 10 meters (33 ft) of each other.
- It may be necessary to select "YAS-105 Yamaha" in the *Bluetooth* device list again, in the event that a connection problem occurs. You may have to change the output setting to output audio to the sound bar, depending on the *Bluetooth* device you are using.
- Adjust the volume level of the *Bluetooth* device as required.
- If a *Bluetooth* device is already connected to the sound bar, terminate that *Bluetooth* connection, then connect with the new device.

Terminating *Bluetooth* connection

Bluetooth connection is terminated in the following cases. When the *Bluetooth* connection is terminated with the sound bar turned on, the **BLUETOOTH** indicator changes from the lit status to the flashing status and the sound bar enters the connection wait status.

- The *Bluetooth* function is turned off on the compatible device.
- The **BLUETOOTH** key on the sound bar's remote control is pressed for more than 3 seconds.
- The sound bar is turned off.

Using the *Bluetooth* standby mode

The *Bluetooth* standby mode allows you to turn on (or off) the sound bar automatically, linked with the operation of the *Bluetooth* device.

- 1 With the sound bar turned on, hold down the **BLUETOOTH STANDBY** key on the sound bar's remote control for more than 3 seconds.

Holding down the **BLUETOOTH STANDBY** key for 3 seconds each time toggles the mode between enabled and disabled.



Flash 3 times (enabled), flash once (disabled)

When the *Bluetooth* standby mode is enabled and the sound bar is turned off, the **D** indicator lights up in red (***Bluetooth* standby**).



Functions available on *Bluetooth* devices with *Bluetooth* standby mode enabled

Power on interlock function (when the sound bar is turned off)

When *Bluetooth* connection is made on the device, the sound bar will turn on and will be ready to play back sound from the device.

Power off interlock function (when the sound bar is turned on)

The sound bar will be turned off when *Bluetooth* connection is terminated on a *Bluetooth* device. (Only when **BLUETOOTH** is selected as the input source.)

Using the **HOME THEATER CONTROLLER** application

By installing the dedicated free application "HOME THEATER CONTROLLER" to a *Bluetooth* device, such as a smartphone, you can perform various operations easily and conveniently with the *Bluetooth* device. (Setting items: basic operation, surround mode, sound adjustments)

NOTE

- To use the application, connect the sound bar and a *Bluetooth* device via *Bluetooth* connection.
- If you enable the *Bluetooth* standby mode of the sound bar, you can turn on the power of the sound bar with the *Bluetooth* device.

For details on "HOME THEATER CONTROLLER", see the product information on our website.

Settings

Programming the sound bar with the TV's remote control (TV's remote control learning function)

Once you program the sound bar, you can control it with your TV's remote control for functions such as turning on/off the TV and sound bar simultaneously, or volume up/down and muting/unmuting of the sound bar.

- This function is available only when your TV's remote control uses IR (infrared) signal.
- A radio wave remote control will not work.
- If you want to use a cable or satellite set top box's remote control to operate the sound bar, use your original TV's IR (infrared) remote control to program the sound bar, then use the set top box's remote control to operate.
- If by changing the volume of the sound bar the TV's volume also changes, set the TV's volume to minimum, or disable speaker output.

- 1 Turn off the TV.
- 2 Turn off the sound bar.
- 3 Hold down the LEARN key on the sound bar's remote control for more than 3 seconds while pointing at the appropriate remote control sensor (p.5).

The sound bar enters the learning mode, and the indicators on the top panel flash as shown below.

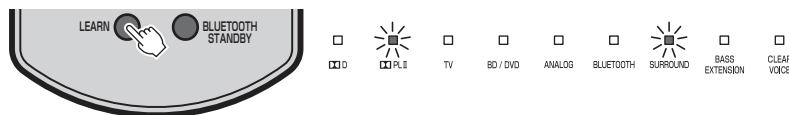

- 4 Check if the appropriate remote control sensor has been activated.

You can check which remote control sensor has been activated with the CLEAR VOICE indicator.

CLEAR VOICE indicator	Activated remote control sensor	Activated remote control sensor is appropriate when...
<input type="checkbox"/> CLEAR VOICE Off	On the front panel	Installing the sound bar on a TV cabinet, etc.
<input checked="" type="checkbox"/> CLEAR VOICE Lights up	On the top panel	Attaching the sound bar to a wall

If the appropriate remote control sensor has not been activated, press the LEARN key to exit from the learning mode, and repeat from Step 3.

NOTE

- Steps 5 to 8 require only the TV's remote control and the keys on the rear panel of the sound bar. The remote control of the sound bar is not necessary.
- If the sound bar has already learned functions, the following indicators light up.
Mute: TV
Volume (-): BD/DVD
Volume (+): ANALOG
Power: BLUETOOTH

- 5 Teach the sound bar the "Mute" code of the TV's remote control.

5-1 Press (mute) on the rear panel of the sound bar.

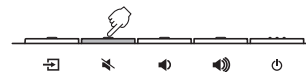

5-2 While pointing your TV's remote control at the remote control sensor, hold down the mute key for more than 1 second twice or three times.

The appropriate remote control sensor depends on the installation position (p.5).

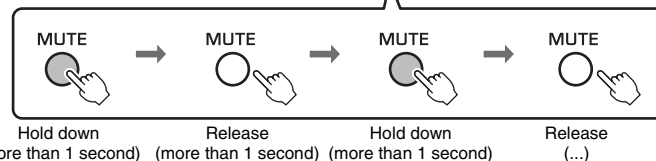
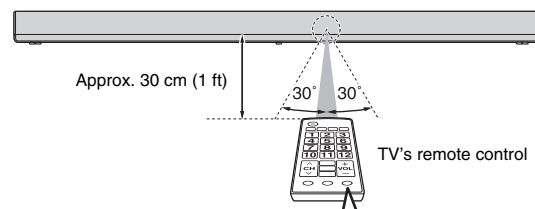

Result	Bleep/buzzer	Indicators
Successfully learned	Once	Lights up
Failed to learn * Repeat from Step 5-1.	Twice	Flash

6 Teach the sound bar the “Volume (-)” code of the TV’s remote control.

6-1 Press  (volume -) on the rear panel of the sound bar.

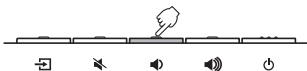

6-2 While pointing your TV’s remote control at the remote control sensor, hold down the volume (-) key for more than 1 second twice or three times.

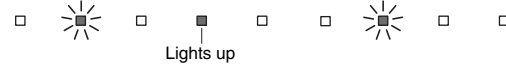
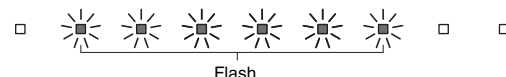
Result	Bleep/buzzer	Indicators
Successfully learned	Once	 <p>Lights up</p>
Failed to learn * Repeat from Step 6-1.	Twice	 <p>Flash</p>

7 Teach the sound bar the “Volume (+)” code of the TV’s remote control.

7-1 Press  (volume +) on the rear panel of the sound bar.

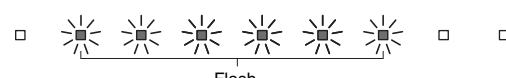

7-2 While pointing your TV’s remote control at the remote control sensor, hold down the volume (+) key for more than 1 second twice or three times.

Result	Bleep/buzzer	Indicators
Successfully learned	Once	 <p>Lights up</p>
Failed to learn * Repeat from Step 7-1.	Twice	 <p>Flash</p>

8 Teach the sound bar the “Power” code of the TV’s remote control.

8-1 Press  (power) on the rear panel of the sound bar.

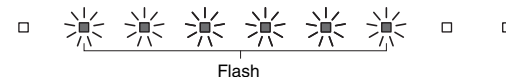

8-2 While pointing your TV’s remote control at the remote control sensor, hold down the power key for more than 1 second twice or three times.

Result	Bleep/buzzer	Indicators
Successfully learned	Once	 <p>Lights up</p>
Failed to learn * Repeat from Step 8-1.	Twice	 <p>Flash</p>

9 To finish the learning mode, press the LEARN key on the sound bar’s remote control.

This completes the necessary settings. Now you can operate the sound bar with the TV’s remote control’s mute key, volume keys, or power key.

HINT

- The learning mode will be finished automatically if no operations are performed for 5 minutes.
- Set the TV volume to minimum. When you turn up the volume of the sound bar with the TV’s remote control, the volume of the TV may be turned up at the same time. In this case, follow Step 3 in “Connections” (p.6) to change the TV setting.
- You can press the  (power) key on the sound bar’s remote control to finish learning mode.

Clearing all programmed functions

- 1 With the sound bar turned off, hold down the LEARN key on the sound bar's remote control for more than 3 seconds (for entering the learning mode).**

When the sound bar is in the learning mode, the indicators on the top panel flash as shown below.

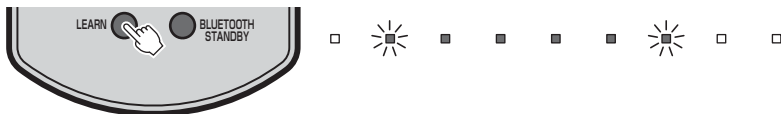

- 2 Hold down  (input) on the rear panel of the sound bar for more than 3 seconds.**

The corresponding indicator of the learned function turns off and the indicators on the top panel flash as shown below.



If the clearing is completed, you will hear the bleep sound three times.

- 3 Press the LEARN key on the sound bar's remote control.**

Using an external subwoofer

The sound bar has dual built-in subwoofers; however you can connect an external subwoofer when you want to enhance low frequency sound. Connect a subwoofer to the SUBWOOFER OUT jack of the sound bar. Sound is output from both the built-in subwoofers and external subwoofer.

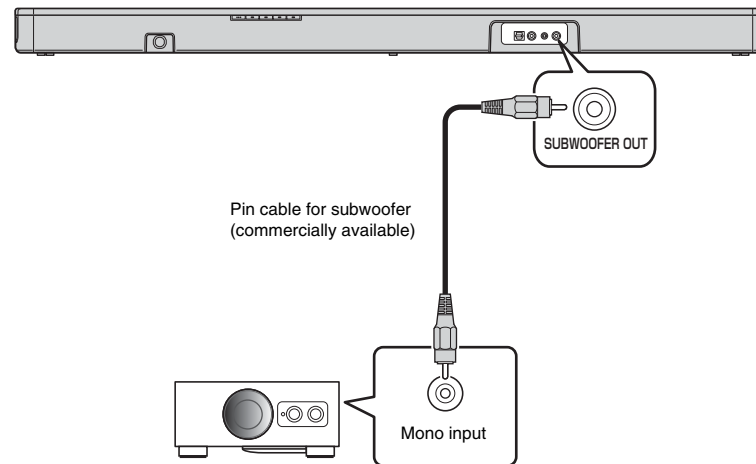

NOTE

- Use an external subwoofer with built-in amplifier.

Setting the auto power standby function

By enabling the auto power standby function, you can avoid forgetting to turn off the sound bar after use, or if you fall asleep while watching TV.

NOTE

- When the auto power standby function is enabled and one of the following conditions is met, the sound bar will automatically turn off.
 - No operations for 8 hours
 - No audio input and no operations for 20 minutes when BLUETOOTH is selected as the input source.

- 1 With the sound bar turned off, hold down the MUTE key on the sound bar's remote control for more than 3 seconds to enable/disable the auto power standby function.**

You can check the status of the auto power standby function with the indicators on the top panel for several seconds right after the sound bar is turned on.

MUTE

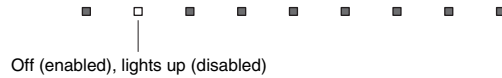

Off (enabled), lights up (disabled)

HINT

- Initial setting varies depending on the country or region.
 - U.K. and Europe models: enabled
 - Other models: disabled

Initializing the sound bar

Follow the procedure below to initialize the sound bar.

- 1 Turn off the sound bar.**
- 2 Hold down  (power) on the rear panel of the sound bar for more than 3 seconds.**

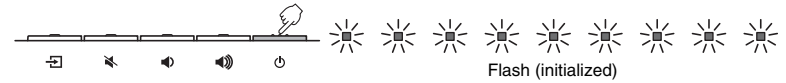



Troubleshooting

Refer to the table below when the sound bar does not function properly. If the problem you are experiencing is not listed below or if the instructions below do not help, turn off the sound bar, disconnect the power cable, and contact the nearest authorized Yamaha dealer or service center.

First, check the following:

- ① **The power cables of the sound bar, TV and playback devices (such as BD players) are connected to AC wall outlets securely.**
- ② **The sound bar, TV and playback devices (such as BD players) are turned on.**
- ③ **The connectors of each cable are securely inserted into jacks on each device.**

Power and system

Problem	Cause	Remedy
The power turns off suddenly.	The auto power standby function worked. When the auto power standby function is enabled and one of the following conditions is met, the sound bar will automatically turn off. - No operations for 8 hours - No audio input and no operations for 20 minutes when BLUETOOTH is selected as the input source.	Turn on the sound bar again. To stop the sound bar from turning off automatically, disable the auto power standby function (p.15).
	The protection circuitry has been activated. (The  D indicator on the top panel of the sound bar flashes.)	After confirming that all connections are made properly, turn on the sound bar again. If the power still turns off suddenly or cannot be turned on, unplug the power cable from the AC wall outlet and contact the nearest authorized Yamaha dealer or service center.
	<i>Bluetooth</i> connection is terminated on a <i>Bluetooth</i> device when the <i>Bluetooth</i> standby mode is enabled.	Disable the <i>Bluetooth</i> standby mode (p.11).
The power cannot be turned on.	The protection circuitry has been activated three times consecutively. (If you try to turn on the power in this condition, the  D indicator on the top panel of the sound bar flashes.)	To protect the product, the power cannot be turned on. Unplug the power cable from the AC wall outlet and contact the nearest authorized Yamaha dealer or service center.

All indicators go out although the sound bar is turned on (it may seem that the sound bar is turned off).	The brightness of indicators is set to off on the DIMMER key setting.	Operate the DIMMER key to select the desired brightness (p.9).
The sound bar is not responding correctly.	The internal microcomputer is frozen, due to an external electric shock (such as lightning or excessive static electricity) or to a drop in the power supply voltage.	Hold down  (power) on the rear panel of the sound bar for more than 10 seconds to reboot it. (If the problem persists, unplug the power cable from the AC wall outlet and plug it again.)
The sound bar operates by itself.	Another <i>Bluetooth</i> device is being operated nearby.	Terminate <i>Bluetooth</i> connection of the sound bar (p.11).
TV's 3D glasses do not work.	The sound bar is blocking the 3D glasses transmitter of your TV.	Check the position of the 3D glasses transmitter of your TV and adjust the position of the sound bar.
The sound bar cannot be operated using the dedicated application "HOME THEATER CONTROLLER." (The screen of the application does not shift from the demo mode.)	The <i>Bluetooth</i> device on which the application has been installed is not connected to the sound bar.	Connect the <i>Bluetooth</i> device and the sound bar via <i>Bluetooth</i> and use the application.

Audio

Problem	Cause	Remedy
No sound.	Another input source is selected.	Select an appropriate input source (p.8).
	The mute function is activated.	Cancel the mute function (p.9).
	The volume is too low.	Turn up the volume (p.8).
	The power cable of the sound bar is not connected properly.	Make sure that the power cable of the sound bar is connected to an AC wall outlet securely (p.6).
	Input jacks on both devices are connected.	Connect the input jack on the sound bar and the output jack on the external playback device.
	Signals that the sound bar cannot play back are being input.	Change the digital audio output setting on the playback device to PCM or Dolby Digital.
No sound is coming from the subwoofer.	The volume of the subwoofer is too low.	Turn up the volume of the subwoofer (p.8).
	The playback source does not contain low-frequency signals.	Play back a sound source containing low-frequency signals, and confirm that the sound is output from the subwoofer.
The volume decreases when the sound bar is turned on.	The automatic volume adjustment function worked. To prevent excessive loudness, the sound bar automatically controls its volume within a certain level when the sound bar is turned on.	If necessary, turn up the volume (p.8).
No surround effect.	Stereo playback is selected.	Select surround playback (p.9).
	The volume is too low.	Turn up the volume (p.8).
	The TV or playback device is set to output 2 channel audio (such as PCM) only.	Change the digital audio output setting on the TV or playback device to Dolby Digital or BitStream.
	The audio is output from the TV built-in speakers.	Set the TV volume to minimum (p.6).
	The listening position is too close to the sound bar.	Listen from a position at some distance from the sound bar.
	The installation position selector switch is not set appropriately.	When placing the sound bar in front of a TV, set the installation position selector switch to "T." When attaching the sound bar to a wall, set the installation position selector switch to "W."
Noise is heard.	The sound bar is too close to another digital or high-frequency device.	Move those devices away from the sound bar.

Remote control

Problem	Cause	Remedy
The sound bar cannot be controlled using the remote control.	The sound bar is out of the operating range.	Use the remote control within the operating range (p.2).
	The batteries are weak.	Replace with new batteries (p.2).
	The remote control sensor of the sound bar is exposed to direct sunlight or strong lighting.	Adjust the lighting angle, or reposition the sound bar.
The TV cannot be controlled using the TV's remote control.	The remote control sensor of the TV is hidden by the sound bar.	Adjust the installation position of the sound bar so that the remote control sensor of the TV is not hidden by the sound bar when operating the TV from the ordinary operation position.
The sound bar does not learn TV's remote control operations.	The TV's remote control key was not held down long enough.	Hold down the key for more than 1 second twice or three times (p.12).
	The TV's remote control does not use infrared signals. (Some remote controls may not work even if it uses infrared signals.)	The TV's remote control learning function cannot be used in this case. Use the sound bar's remote control to operate the sound bar.
	The position where you operated the TV's remote control is not appropriate.	Operate the TV's remote control at the appropriate position (p.12).
	The batteries of the TV's remote control are weak.	Replace with new batteries.
	The remote control sensor of the sound bar is exposed to direct sunlight or strong lighting.	Adjust the lighting angle, or reposition the sound bar.
	The transmission of the remote control signal was disturbed by the TV screen light.	Turn off the TV and perform the learning operation again (p.12).
Sound is coming from the TV when the sound bar volume is turned up with the TV's remote control. (when TV's remote control learning function is used)	Audio output is enabled on the TV.	Change the TV setting to disable the TV speaker output. If a setting to disable the speaker output is not available on your TV, try the following methods. - Connect headphones to the headphone jack on the TV. - Set the TV volume to minimum.

<p>The power of the sound bar and of the TV switch in the opposite direction. (For example, the TV is turned off if the sound bar is turned on.) (when TV's remote control learning function is used)</p>	<p>The power of the TV was on when you performed the learning operation.</p>	<p>Press the power key on the TV and  (power) on the rear panel of the sound bar to turn them on and then press the power key on the TV's remote control to turn them off.</p>
--	--	---

Bluetooth

Problem	Cause	Remedy
<p>Cannot make the sound bar pair with the Bluetooth device.</p>	<p>Bluetooth is not selected as the input source.</p>	<p>Select <i>Bluetooth</i> as the input source.</p>
	<p>The device does not support A2DP.</p>	<p>Perform pairing operations with a device which supports A2DP.</p>
	<p>A <i>Bluetooth</i> adaptor, etc., that you want to pair with the sound bar has a password other than "0000."</p>	<p>Use a <i>Bluetooth</i> adaptor, etc., whose password is "0000."</p>
	<p>The sound bar and device are too far apart.</p>	<p>Move the device closer to the sound bar.</p>
	<p>There is a device (microwave oven, wireless LAN, etc.) that outputs signals in the 2.4 GHz frequency band nearby.</p>	<p>Move the sound bar away from the device that is emitting radio frequency signals. If the <i>Bluetooth</i> device is equipped with the wireless LAN function, turn off the wireless LAN function, and turn on the <i>Bluetooth</i> function only.</p>
	<p>Another <i>Bluetooth</i> device is connected.</p>	<p>Terminate current <i>Bluetooth</i> connection, and perform pairing with the new device.</p>

<p>Cannot make a Bluetooth connection.</p>	<p>Another <i>Bluetooth</i> device is connected.</p>	<p>The sound bar cannot make multiple <i>Bluetooth</i> connections. Terminate current <i>Bluetooth</i> connection, and make connection for the desired device.</p>
	<p>More than nine devices are paired and the oldest pairing information is deleted.</p>	<p>Perform pairing again. The sound bar can retain pairing information for up to eight devices. When pairing a ninth device, pairing data for the device with the oldest connection date will be deleted.</p>
<p>Cannot make a Bluetooth connection (the BLUETOOTH indicator continues to flash rapidly).</p>	<p>There is a problem within the sound bar.</p>	<p>Unplug the power cable from the AC wall outlet and contact the nearest authorized Yamaha dealer or service center.</p>
<p>No sound is produced or the sound is interrupted during playback.</p>	<p>The <i>Bluetooth</i> connection of the sound bar with the device is disconnected.</p>	<p>Perform <i>Bluetooth</i> connection operations again (p.10).</p>
	<p><i>Bluetooth</i> is not selected as the input source.</p>	<p>Select <i>Bluetooth</i> as the input source.</p>
	<p>The sound bar and device are too far apart.</p>	<p>Move the device closer to the sound bar.</p>
	<p>There is a device (microwave oven, wireless LAN, etc.) that outputs signals in the 2.4 GHz frequency band nearby.</p>	<p>Move the sound bar away from the device that is emitting radio frequency signals. If the <i>Bluetooth</i> device is equipped with the wireless LAN function, turn off the wireless LAN function, and turn on the <i>Bluetooth</i> function only.</p>
	<p>The device is not set to send <i>Bluetooth</i> audio signals to the sound bar.</p>	<p>Change the audio output setting and connection setting on the device.</p>
	<p>Playback on the device has not been performed.</p>	<p>Perform playback on the device.</p>
	<p>The device's volume is set to minimum.</p>	<p>Turn up the device's volume level.</p>

Specifications

Item		specifications
Amplifier Section	Maximum Rated Output Power	Front L/R 30 W x 2 ch
		Subwoofer 60 W
Front L/R Section	Type	Acoustic suspension type
	Driver	5.5 cm (2-1/8") cone non-magnetic shielding type x 2
	Frequency Response	160Hz to 22kHz
	Impedance	6Ω
Tweeter Section	Type	—
	Driver	19 mm (3/4") balanced dome magnetic shielding type x 2
	Frequency Response	4kHz to 23kHz
	Impedance	4Ω
Subwoofer Section	Type	Bass reflex type
	Driver	7.5 cm (3") cone non-magnetic shielding type x 2
	Frequency Response	55Hz to 160Hz
	Impedance	3Ω
Decoder	Supported audio signal (TV, BD/DVD)	PCM (2ch) Dolby Digital (up to 5.1ch)
Input Jacks	Digital (Optical)	1 (TV)
	Digital (Coaxial)	1 (BD/DVD)
	Analog (3.5 mm stereo mini)	1 (ANALOG)
Output Jack	Analog (RCA/monaural)	1 (SUBWOOFER OUT)

Bluetooth	Bluetooth version	Ver. 2.1 +EDR
	Supported protocols	A2DP, SPP
	Supported codecs	SBC, MPEG4 AAC
	Wireless output	Bluetooth Class 2
	Maximum communication distance	10 m ([33 ft] without obstructions)
	Supported content protection method	SCMS-T
General	Power Supply	U.S.A. and Canada models: AC 120 V, 60Hz Taiwan model: AC 110 - 120 V, 50/60Hz China model: AC 220V, 50Hz Other models: AC 220 - 240 V, 50/60Hz
	Power Consumption	22 W
	Standby Power Consumption	0.4 W
	Bluetooth standby power consumption	0.5 W (Taiwan, U.S.A., and Canada models) 0.6 W (China, and other models)
	Dimensions (W x H x D)	890 x 53 x 131 mm (installing the sound bar in front of a TV, etc.) (35" x 2-1/8" x 5-1/8")
		890 x 131 x 59 mm (attaching the sound bar to a wall, with spacer) (35" x 5-1/8" x 2-3/8")
	Weight	4.0 kg (8.8 lbs)

* Specifications are subject to change without notice.

ATTENTION : LISEZ CE QUI SUIT AVANT D'UTILISER VOTRE APPAREIL.

- Pour utiliser l'appareil au mieux de ses possibilités, lisez attentivement ce mode d'emploi. Conservez-le soigneusement pour référence.
- Installez cet appareil audio dans un endroit bien aéré, frais, sec et propre - à l'abri de la lumière directe du soleil, des sources de chaleur ou de vibration, des poussières, de l'humidité et du froid. Pour une ventilation correcte, respectez les espaces libres conseillés lors de l'installation.
Au-dessus : 10 cm, À l'arrière : 10 cm, Sur les côtés : 10 cm
- Placez l'appareil loin des équipements, moteurs et transformateurs électriques, pour éviter les ronflements parasites.
- N'exposez pas l'appareil à des variations brutales de température, ne le placez pas dans un environnement très humide (par exemple dans une pièce contenant un humidificateur) car cela peut entraîner la condensation d'humidité à l'intérieur de l'appareil qui elle-même peut être responsable de décharge électrique, d'incendie, de dommage à l'appareil ou de blessure corporelle.
- Évitez d'installer l'appareil dans un endroit où des objets peuvent tomber, ainsi que là où l'appareil pourrait être exposé à des éclaboussures ou des gouttes d'eau. Sur le dessus de l'appareil, ne placez pas:
 - d'autres appareils qui peuvent endommager la surface de l'appareil ou provoquer sa décoloration.
 - des objets se consumant (par exemple, une bougie) qui peuvent être responsables d'incendie, de dommage à l'appareil ou de blessure corporelle.
 - des récipients contenant des liquides qui peuvent être à l'origine de décharge électrique ou de dommage à l'appareil.
- Ne couvrez pas l'appareil d'un journal, d'une nappe, d'un rideau, etc. car cela empêcherait l'évacuation de la chaleur. Toute augmentation de la température intérieure de l'appareil peut être responsable d'incendie, de dommage à l'appareil et/ou de blessure corporelle.
- Ne branchez pas la fiche du câble d'alimentation de l'appareil sur une prise secteur aussi longtemps que tous les raccordements n'ont pas été effectués.
- Ne pas faire fonctionner l'appareil à l'envers. Il risquerait de chauffer et d'être endommagé.
- N'exercez aucune force excessive sur les commutateurs, les boutons et les cordons.
- Pour débrancher la fiche du câble d'alimentation au niveau de la prise secteur, saisissez la fiche et ne tirez pas sur le câble.
- Ne nettoyez pas l'appareil au moyen d'un solvant chimique, ce qui pourrait endommager la finition. Utilisez un chiffon sec et propre.
- N'alimentez l'appareil qu'à partir de la tension prescrite. Alimenter l'appareil sous une tension plus élevée est dangereux et peut être responsable d'incendie, de dommage à l'appareil ou de blessure corporelle. Yamaha ne saurait être tenue responsable des dommages résultant de l'alimentation de l'appareil sous une tension autre que celle prescrite.
- Pour empêcher tout dommage causé par les éclairs, déconnectez la câble d'alimentation et toute antenne extérieure de la prise murale pendant un orage.
- Ne tentez pas de modifier ni de réparer l'appareil. Consultez le service Yamaha compétent pour toute réparation qui serait requise. Le coffret de l'appareil ne doit jamais être ouvert, quelle que soit la raison.
- Si vous envisagez de ne pas vous servir de l'appareil pendant une longue période (par exemple, pendant les vacances), débranchez la fiche du câble d'alimentation au niveau de la prise secteur.
- Lisez la section intitulée « Guide de dépannage » où figurent une liste d'erreurs de manipulation communes avant de conclure que l'appareil présente une anomalie de fonctionnement.
- Avant de déplacer l'appareil, appuyez sur  pour placer l'appareil en veille puis débranchez la fiche du câble d'alimentation au niveau de la prise secteur.
- La condensation se forme lorsque la température ambiante change brusquement. En ce cas, débranchez la fiche du câble d'alimentation et laissez l'appareil reposer.
- Installez cet appareil à proximité de la prise secteur et à un emplacement où la fiche du câble d'alimentation est facilement accessible.
- Le propriétaire est responsable d'installer correctement les composants. Yamaha ne peut être tenue responsable de toute installation incorrecte des enceintes.
- Tenez ce produit hors de la portée des enfants afin d'éviter qu'ils n'avalent les petites pièces.

Remarques à propos des télécommandes et piles

- Ne renversez aucun liquide sur la télécommande.
- Ne laissez pas tomber la télécommande.
- Ne laissez pas et ne rangez pas la télécommande dans les endroits suivants :
 - endroits très humides, par exemple près d'une baignoire
 - endroits très chauds, par exemple près d'un poêle ou d'un appareil de chauffage
 - endroits très froids
 - endroits poussiéreux
- N'exposez pas le capteur de télécommande de ce système à la lumière directe du soleil ou à une lampe fluorescente à onduleur.
- Si les piles sont vieilles, la portée de la télécommande risque de diminuer considérablement. Le cas échéant, remplacez les piles le plus rapidement possible par deux piles neuves.
- N'utilisez pas à la fois des piles neuves et des piles usagées.
- N'utilisez pas non plus des piles de deux types différents (par exemple, des piles alcalines et des piles au manganèse). Lisez les instructions de l'emballage, car ces types de piles peuvent être de forme et de couleur différentes.
- Des piles épuisées risquent de fuir. En cas de fuite, jetez les piles immédiatement. Évitez de toucher le liquide qui a fui et veillez à ce qu'il n'entre pas en contact avec vos vêtements, etc. Nettoyez soigneusement le logement d'insertion des piles avant d'insérer de nouvelles piles.
- Ne transportez pas les piles dans une poche ou un sac avec des objets métalliques comme des pièces de monnaie, etc.
- Ne jetez pas les piles avec les ordures ménagères. Mettez-les au rebut conformément aux réglementations locales en vigueur.
- Tenez les piles à l'écart des enfants. En cas d'ingestion accidentelle, contactez immédiatement un médecin.
- Si vous pensez ne pas utiliser la télécommande pendant une période prolongée, retirez les piles.
- Ne chargez pas et ne démontez pas les piles fournies.

- Les piles ne doivent pas être exposées à une chaleur extrême, par exemple au soleil, à une flamme, etc.

AVERTISSEMENT

POUR RÉDUIRE LES RISQUES D'INCENDIE OU DE SECOURS ÉLECTRIQUE, N'EXPOSEZ PAS CET APPAREIL À LA PLUIE OU À L'HUMIDITÉ.

Aussi longtemps qu'il est branché sur la prise de courant, cet appareil n'est pas déconnecté du secteur, même si vous le mettez hors tension à l'aide de la touche . Dans cet état, l'appareil consomme une très faible quantité de courant.

Touche (alimentation)

Cette touche permet de mettre l'appareil sous tension ou en mode veille.

N'utilisez pas cet appareil à moins de 22 cm des personnes disposant d'un stimulateur cardiaque ou d'un défibrillateur.

Les ondes radio peuvent avoir une incidence sur les équipements électroniques médicaux. N'utilisez pas cet appareil à proximité d'équipements médicaux ou à l'intérieur d'institutions médicales.

La plaque signalétique est située sous l'appareil.

Table des matières

Éléments livrés	2
Fonctions	3
Questions fréquemment posées	3
Noms et fonctions des pièces.....	4
Installation	5
Raccordements	6
Fonctionnement	8
Écoute du son à partir d'un appareil <i>Bluetooth</i>	10
Réglages	12
Programmation de la barre de son avec la télécommande du téléviseur (fonction d'apprentissage de la télécommande du téléviseur)	12
Utilisation d'un caisson de graves externe	14
Réglage de la fonction de mise en veille automatique.....	15
Initialisation de la barre de son.....	15
Guide de dépannage	16
Caractéristiques techniques	19

Quelques mots sur ce mode d'emploi

REMARQUE

Ce symbole signale les précautions à prendre concernant l'utilisation du produit et les limites de ses fonctions.

ASTUCE

Ce symbole signale des explications supplémentaires permettant une meilleure utilisation.

Éléments livrés

Assurez-vous d'avoir reçu l'ensemble des éléments suivants :

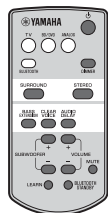
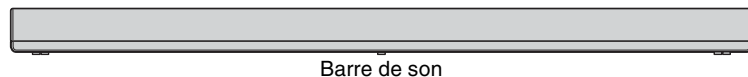

Télécommande

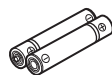

Pile x 2
(AAA, R03, UM4)

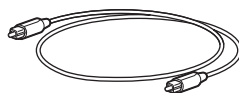

Câble optique (1,5 m)



Gabarit pour le montage

* À utiliser en cas de fixation de la barre de son au mur



Entretoise x 2

* À utiliser en cas de fixation de la barre de son au mur



Mode d'emploi
(le présent manuel)

Préparation de la télécommande

Retirez la feuille de protection avant d'utiliser la télécommande.

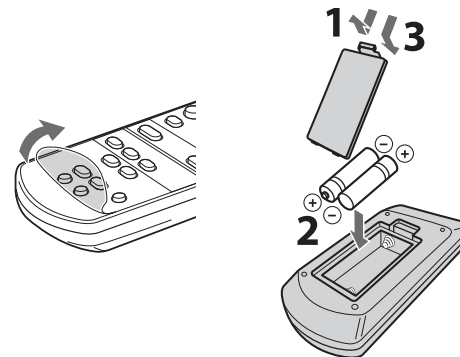

Rayon d'action de la télécommande

Respectez le rayon d'action indiqué ci-dessous. Lorsque vous fixez la barre de son au mur, commandez-la au moyen du capteur de la télécommande du panneau supérieur (p.5).

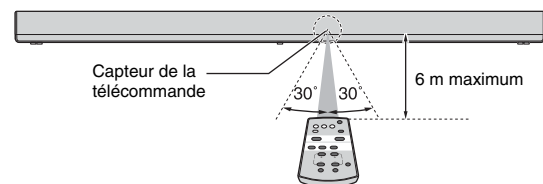

Fonctions

Profitez d'un son réaliste et puissant grâce à cette barre de son avec caisson de graves intégré, facile à installer et à raccorder à un téléviseur et à d'autres appareils.

• AIR SURROUND XTREME

Profitez d'un son surround 7.1 canaux, qui donne de l'ampleur et de la profondeur à l'espace sonore, comme si les enceintes étaient non seulement disposées à l'avant, mais aussi sur la gauche, sur la droite et derrière l'auditeur (p.9).

• Extension des graves

Profitez de graves puissants avec le « Traitement avancé d'extension des graves », la technologie d'accentuation des graves originale de Yamaha (p.9).

• Connexion Bluetooth® Bluetooth®

Les contenus provenant d'un smartphone, d'une tablette ou d'un ordinateur compatible *Bluetooth* peuvent être lus en toute simplicité (p.10).

Vous pouvez bénéficier d'un son réaliste et impressionnant aussi proche que possible de l'original grâce au système d'amélioration de la musique compressée.

• HOME THEATER CONTROLLER

Vous pouvez contrôler facilement la barre de son en installant l'application de contrôle dédiée « HOME THEATER CONTROLLER ».

• Fonction d'apprentissage de la télécommande du téléviseur

Contrôle de la barre de son à l'aide de la télécommande du téléviseur (p.12).

• Clear Voice

Cette fonction permet d'obtenir des voix (dialogues et narrations, par exemple) distinctes (p.9).

Questions fréquemment posées

La section suivante aborde les fonctions les plus utilisées et les questions fréquemment posées relatives à la barre de son.

Q1 **Puis-je contrôler la barre de son à l'aide de la télécommande du téléviseur ? Il n'est pas pratique de devoir passer de la télécommande du téléviseur à celle de la barre de son.**

R1 Oui. Vous pouvez contrôler la barre de son à l'aide de la télécommande du téléviseur en utilisant la fonction « d'apprentissage de la télécommande du téléviseur » (p.12).

Cette fonction n'est disponible que pour la télécommande IR (infrarouge). Vérifiez le type de télécommande dont vous disposez pour votre téléviseur.

Q2 **Est-il possible de rendre les dialogues plus distincts ?**

R2 Oui. La fonction « Clear voice » permet de rendre les dialogues des films, des informations à la télévision, des programmes sportifs, etc. plus distincts (p.9).

Q3 **Puis-je contrôler la barre de son à l'aide d'un smartphone ? Et puis-je mettre la barre de son sous/hors tension à l'aide d'un smartphone ?**

R3 Oui. Vous pouvez contrôler la barre de son avec votre smartphone en installant l'application de contrôle dédiée « HOME THEATER CONTROLLER » (p.11).

Quand vous utilisez cette fonction, vous devez connecter votre smartphone à la barre de son via le *Bluetooth*.

En outre, si vous utilisez le mode de veille *Bluetooth*, la barre de son se met sous tension quand une connexion *Bluetooth* est établie entre elle et le smartphone et elle se met hors tension lorsqu'ils sont déconnectés (p.11).

Noms et fonctions des pièces

Barre de son (panneau avant/panneau supérieur)

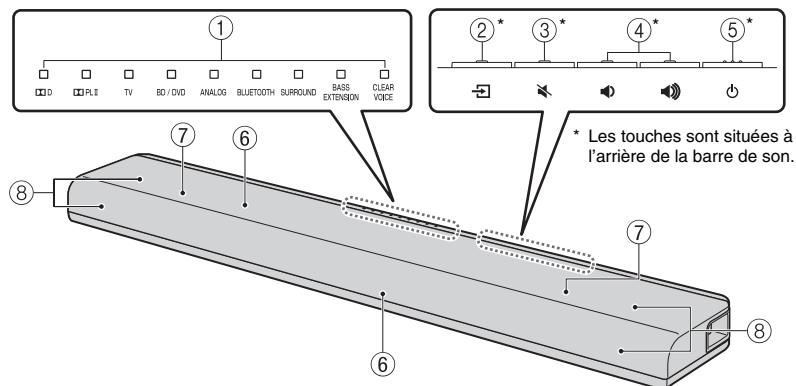

① Témoins

Indiquent l'état de la barre de son. Reportez-vous à la section « Fonctionnement » (p.8 à 9) pour obtenir des explications sur les fonctions principales des témoins.

② Touche (entrée)

Sélectionne une source d'entrée à lire (p.8).

③ Touche (silencieux)

Met la sortie audio en silencieux. Appuyez à nouveau sur la touche pour désactiver le silencieux (p.9).

④ Touches (volume +/-)

Règlent le volume (p.8).

⑤ Touche (alimentation)

Met la barre de son sous ou hors tension (en veille) (p.9).

ASTUCE

- La barre de son peut être mise hors tension automatiquement lorsque la fonction de mise en veille automatique est activée (p.15).

⑥ Capteurs de la télécommande

Reçoivent les signaux émis par la télécommande de la barre de son (p.2).
Les capteurs de la télécommande sont situés sur le panneau avant et sur le panneau supérieur de la barre de son (p.5).

Barre de son (panneau arrière/panneau inférieur)

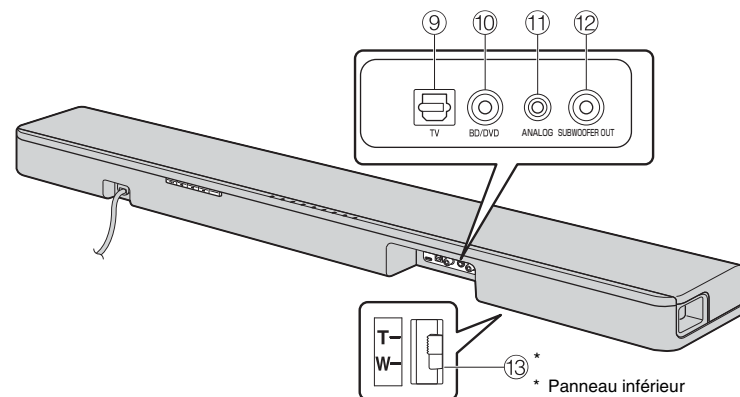

⑦ Deux caissons de graves intégrés

Les caissons de graves intégrés sont situés sur la partie supérieure de la barre de son.

⑧ Enceintes

⑨ Prise d'entrée TV

Pour le raccordement à un téléviseur à l'aide d'un câble optique (p.6).

⑩ Prise d'entrée BD/DVD

Pour le raccordement à un appareil de lecture, tel qu'un lecteur de disques Blu-ray (BD), à l'aide d'un câble numérique coaxial (p.7).

⑪ Prise d'entrée ANALOG

Pour le raccordement d'un appareil externe à l'aide d'un câble avec mini-fiche stéréo de 3,5 mm (p.7).

⑫ Prise SUBWOOFER OUT

Pour le raccordement d'un caisson de graves externe à l'aide d'un câble à broche mono (p.14).

⑬ Sélecteur de position d'installation

Détermine la qualité sonore adaptée à la position d'installation de la barre de son (p.5).

Installation

L'orientation de la barre de son et du capteur de télécommande approprié dépendent de l'emplacement d'installation.

Installation de la barre de son sur un meuble TV, etc.

- 1 **Faites glisser le sélecteur de position d'installation du panneau inférieur de la barre de son vers le côté T (pour Tabletop : Table) (T, par défaut).** Cela détermine la qualité sonore adaptée à l'installation.
- 2 **Placez la barre de son sur un meuble TV, par exemple, en dirigeant les touches vers le mur.**

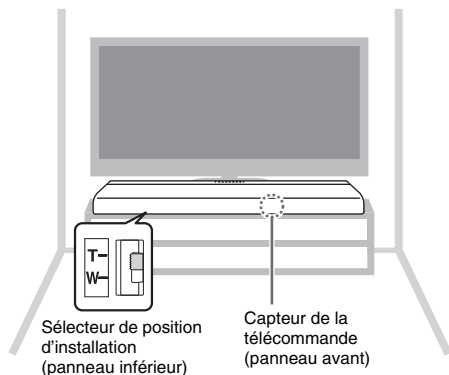

Précautions

- N'empilez pas la barre de son et un lecteur de disques Blu-ray (BD) ou un autre appareil directement les uns sur les autres. Un mauvais fonctionnement pourrait être provoqué par les vibrations.
- Ne tenez pas la partie enceinte (pièces de tissu) à l'avant et au dessus de la barre de son.
- La barre de son dispose d'enceintes à blindage non magnétique. Veillez à ne placer aucun objet sensible aux champs magnétiques (disques durs, par exemple) à proximité de la barre de son.
- Selon l'environnement, il peut être préférable de raccorder la barre de son et les appareils externes (tels qu'un téléviseur) avant d'installer la barre de son.
- Ne placez pas la barre de son à moins de 50 mm du téléviseur.

Fixation de la barre de son au mur

- 1 **Faites glisser le sélecteur de position d'installation du panneau inférieur de la barre de son vers le côté W (pour Wall mount : Fixation murale).** Cela détermine la qualité sonore adaptée à l'installation.
- 2 **En suivant « Procédure d'installation sur un mur » ci-dessous, installez la barre de son en veillant à ce que les touches soient dirigées vers le haut.**

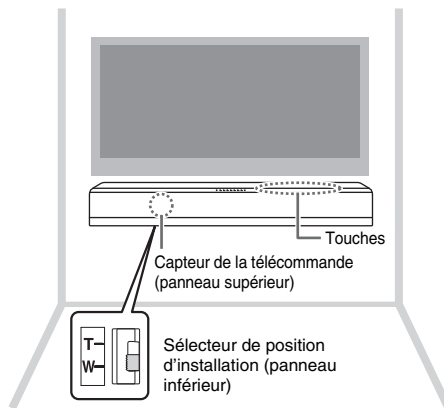

Précautions

- Si la barre de son doit être fixée à un mur, veillez à confier ce travail à une personne qualifiée ou à votre revendeur. Le client ne doit jamais essayer d'effectuer ce travail lui-même. Si l'installation n'est pas correcte ou si elle n'est pas adaptée, la barre de son risque en effet de tomber et des personnes peuvent être blessées.
- Ne tentez pas d'installer la barre de son sur un mur peu solide, notamment en plâtre ou en bois plaqué. La barre de son pourrait tomber.
- Assurez-vous d'utiliser des vis pouvant supporter le poids de l'installation (spécifié à l'étape 2 ci-contre). La barre de son risque de tomber si vous utilisez des éléments de fixation autres que les vis spécifiées, notamment des vis plus courtes, des clous ou du ruban double face.

Procédure d'installation sur un mur

- 1 **Fixez le gabarit de montage sur le mur et marquez l'emplacement des trous de vis.**

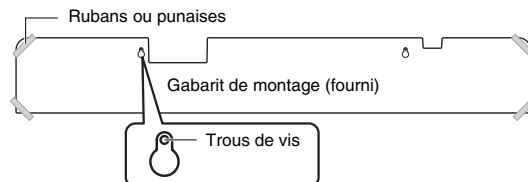

- 2 **Retirez le gabarit de montage du mur, puis fixez des vis disponibles dans le commerce (comme illustré ci-dessous) aux endroits indiqués sur le mur.**

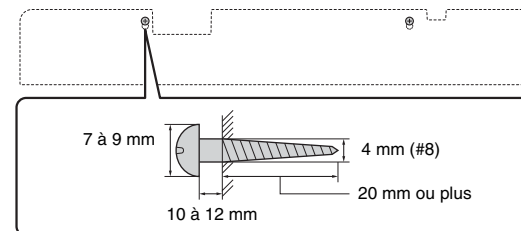

- 3 **Détachez le support en papier des entretoises et fixez la face adhésive à la barre de son, de la manière illustrée ci-dessous.**

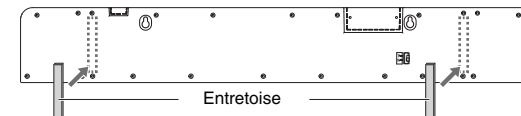

- 4 **Accrochez la barre de son sur les vis.**

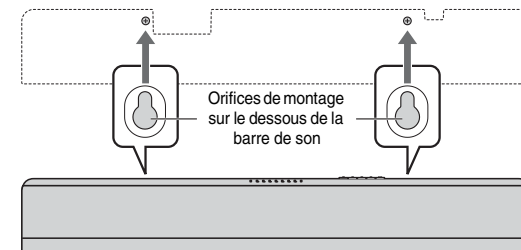

Précautions

- Fixez les câbles de telle sorte qu'ils soient tendus. Un câble lâche peut être accidentellement accroché d'une main ou d'un pied, ce qui peut provoquer la chute de la barre de son.
- Vérifiez que la barre de son est correctement fixée une fois l'installation terminée. Yamaha décline toute responsabilité en cas d'accidents provoqués par des installations incorrectes.

Raccordements

Raccordement à un téléviseur (ou à un autre appareil).

PRÉCAUTIONS

- Ne branchez pas le cordon d'alimentation de la barre de son à la prise secteur avant d'avoir terminé les raccordements.
- N'exercez aucune force excessive pour introduire la fiche. Vous risqueriez d'endommager la fiche du câble ou la borne.

1 Raccordez le téléviseur à la barre de son à l'aide du câble optique (fourni).

Retirez le capuchon du câble optique et vérifiez le sens de la fiche.



2 Branchez le câble d'alimentation de la barre de son à une prise secteur.

3 Réglez le téléviseur comme suit :

- Réglez le son du téléviseur au minimum.
- Désactivez la sortie des enceintes intégrées du téléviseur (le cas échéant).

ASTUCE

- Si aucun réglage ne permet de désactiver la sortie des enceintes sur votre téléviseur, vous pouvez connecter des écouteurs à la prise pour écouteurs de votre téléviseur. Consultez la documentation du téléviseur.
- Les prises d'entrée TV et BD/DVD prennent en charge les signaux audio suivants.
 - PCM (2 canaux)
 - Dolby Digital (jusqu'à 5.1 canaux)

Barre de son (arrière)

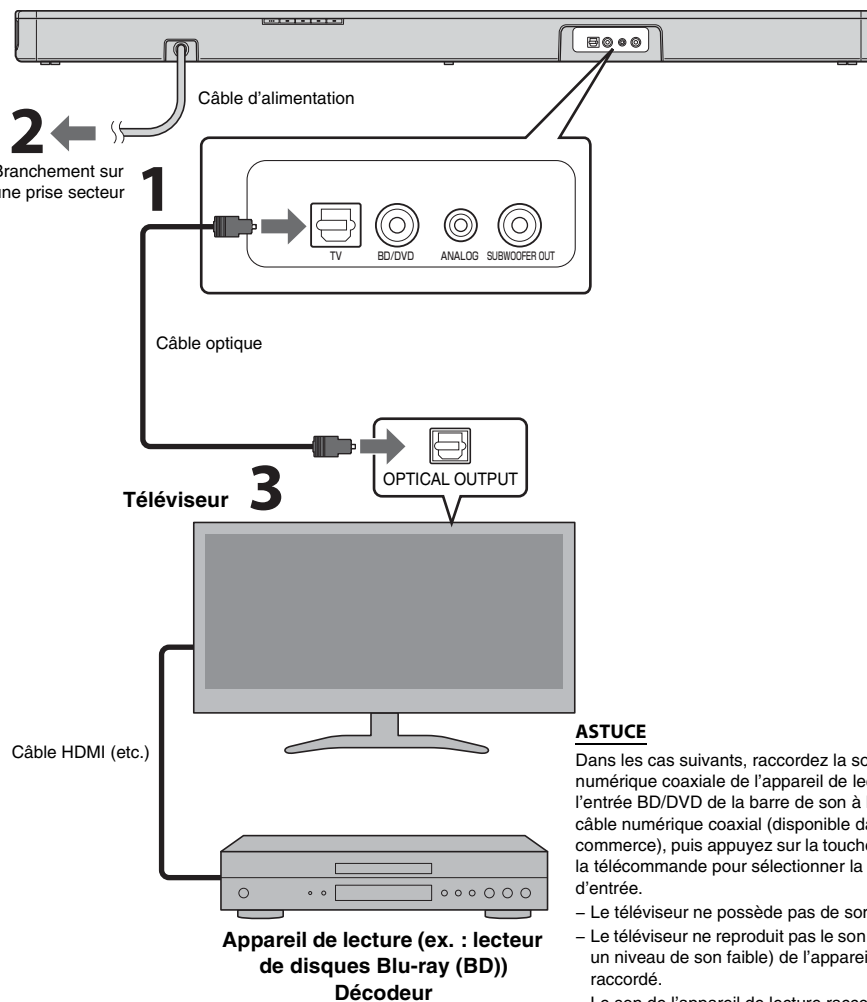

ASTUCE

- Dans les cas suivants, raccordez la sortie audio numérique coaxiale de l'appareil de lecture à l'entrée BD/DVD de la barre de son à l'aide d'un câble numérique coaxial (disponible dans le commerce), puis appuyez sur la touche BD/DVD de la télécommande pour sélectionner la source d'entrée.
- Le téléviseur ne possède pas de sortie optique.
 - Le téléviseur ne reproduit pas le son (ou reproduit un niveau de son faible) de l'appareil de lecture raccordé.
 - Le son de l'appareil de lecture raccordé au téléviseur ne peut pas être perçu en tant que son surround.

Raccordement numérique d'un appareil externe

Vous pouvez raccorder un appareil externe qui possède une sortie audio numérique coaxiale, notamment un lecteur DVD, à la prise d'entrée BD/DVD de la barre de son.

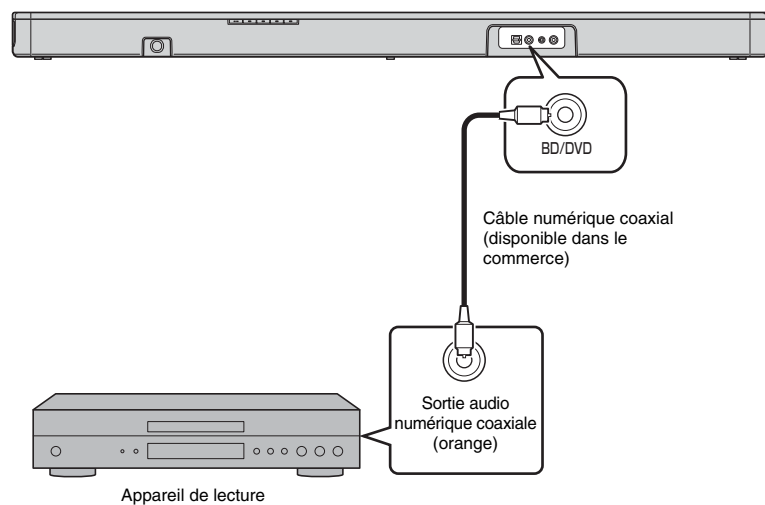

REMARQUE

- Appuyez sur la touche BD/DVD de la télécommande pour sélectionner la source d'entrée.

Connexion analogique d'un appareil externe (console de jeux)

Vous pouvez raccorder un appareil externe, comme une console de jeu vidéo ou un téléviseur qui ne dispose pas de sortie audio numérique, à la prise d'entrée ANALOG de la barre de son.

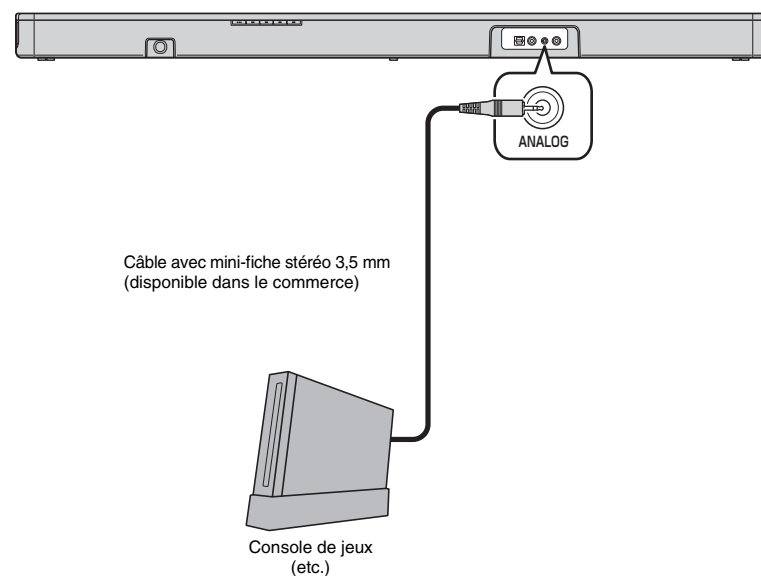

REMARQUE

- Appuyez sur la touche ANALOG de la télécommande pour sélectionner la source d'entrée.
- Si vous pouvez régler le volume de l'appareil externe raccordé à la prise d'entrée ANALOG de la barre de son, ajustez-le au même volume que l'appareil externe raccordé à la prise d'entrée TV ou BD/DVD.

Fonctionnement

Témoins

Les témoins du panneau supérieur clignotent ou s'allument pour indiquer l'état de fonctionnement ou de réglage.

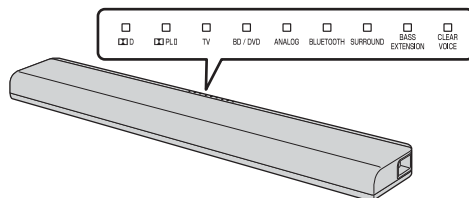

Dans ce manuel, les illustrations des neuf témoins alignés sont utilisées à des fins explicatives.

- : éteint
- : allumé
- ☀ : clignote

(Exemple : lorsque le témoin **PLII** et le témoin **SURROUND** clignotent et que le témoin **TV** s'allume)



Touches d'entrée

Sélectionnez une source d'entrée à lire.

- TV** Son du téléviseur
- BD/DVD** Son d'un appareil raccordé à la prise d'entrée BD/DVD
- ANALOG** Son d'un appareil raccordé à la prise d'entrée ANALOG
- BLUETOOTH** Son d'un appareil connecté via *Bluetooth*

Le témoin correspondant à la source d'entrée sélectionnée s'allume.
(Exemple : lorsque l'entrée TV est sélectionnée)



ASTUCE

- Pour lire de l'audio de l'appareil de lecture raccordé au téléviseur ou pour regarder des vidéos de l'appareil, définissez la source d'entrée du téléviseur sur l'appareil de lecture.
- Pour plus d'informations sur la connexion *Bluetooth*, consultez « Écoute du son à partir d'un appareil *Bluetooth* » (p.10).

Touches SUBWOOFER (+/-)

Règlent le volume du caisson de graves.



Touches VOLUME (+/-)

Règlent le volume de la barre de son.



Touche LEARN*

Définit la barre de son en mode apprentissage de la télécommande du téléviseur (p.12).

★ : Touches à enfoncer pendant plus de 3 secondes
LEARN, BLUETOOTH STANDBY, AUDIO DELAY

Émetteur de signal de commande

Émet des signaux infrarouges.

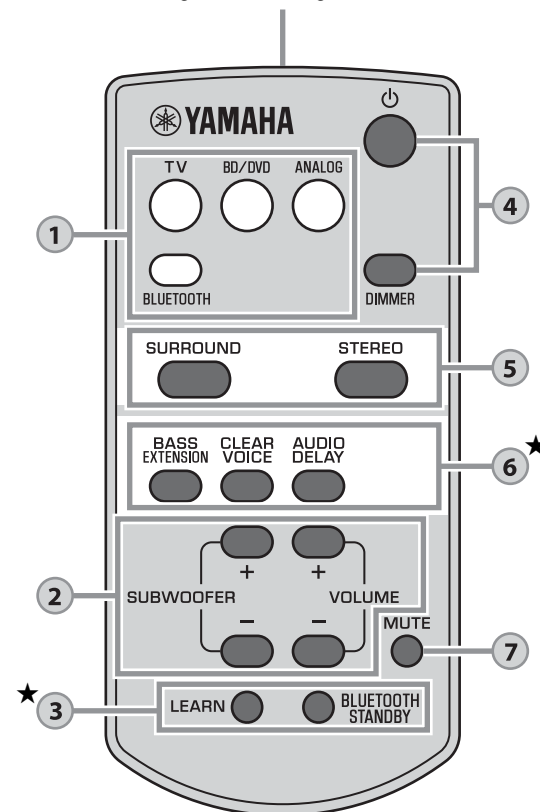

Touche BLUETOOTH STANDBY*

Activer/désactive le mode de veille *Bluetooth* (p.11).

4

Touche (alimentation)

Met la barre de son sous ou hors tension (en veille).

Sous tension



Le témoin correspondant à la source d'entrée sélectionnée s'allume (vert)

Veille *Bluetooth* (p.11)



Allumé (rouge)

Hors tension



Touche DIMMER

Règle la luminosité des témoins. Chaque fois que vous appuyez sur la touche, l'état des témoins change comme suit.

Estompé (réglage par défaut) → Éteint → Brillant

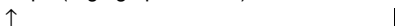

Les témoins brillent immédiatement après l'opération et adoptent quelques secondes plus tard la luminosité choisie.

5

Touches SURROUND et STEREO

Permutent la lecture surround et stéréo (2 canaux). Lorsque la lecture surround est sélectionnée, vous pouvez profiter d'effets sonores réalistes grâce à la technologie exclusive AIR SURROUND XTREME de Yamaha.

SURROUND



Allumé (lecture surround)

STEREO



Éteint (lecture stéréo)

ASTUCE

- Lors de la lecture de signaux stéréo à 2 canaux en mode surround, le témoin  PLII s'allume.



Allumé (Dolby Pro Logic II)

- Installez l'application gratuite « HOME THEATER CONTROLLER » sur un appareil *Bluetooth*, notamment sur un smartphone, pour choisir parmi les modes surround suivants : TV PROGRAM, MOVIE, MUSIC, SPORTS et GAME.

6

Touche BASS EXTENSION

Active/désactive la fonction d'extension des graves. Quand cette fonction est activée, vous pouvez bénéficier de graves puissants grâce au « Traitement avancé d'extension des graves », la technologie originale d'accentuation des graves de Yamaha.

 Allumé (activé)

 Éteint (désactivé)

Touche CLEAR VOICE

Active/désactive la fonction Clear Voice. Lorsque cette fonction est activée, vous pouvez profiter de dialogues distincts lorsque vous regardez des films, des séries TV, les actualités ou des programmes sportifs.

 Allumé (activé)

 Éteint (désactivé)

Touche AUDIO DELAY★

Ajuste le retard audio pour synchroniser le son et l'image lorsque l'image du téléviseur semble en décalage par rapport au son. Procédez comme suit pour ajuster le retard audio.

1 Maintenez la touche AUDIO DELAY enfoncée pendant plus de 3 secondes.

L'indicateur situé le plus à gauche clignote.



2 Appuyez sur la touche SUBWOOFER (+/-) pour ajuster le retard audio.

Une pression sur la touche SUBWOOFER (+) retarde la synchronisation de sortie audio.

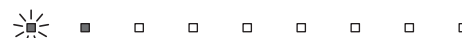

(-)  (+)

3 Pour terminer le réglage, appuyez sur la touche AUDIO DELAY.

ASTUCE

- Le réglage prend automatiquement fin après 20 secondes d'inactivité.

7

Touche MUTE

Met la sortie audio en silencieux. Appuyez à nouveau sur la touche pour désactiver le silencieux.



Clignotent (en mode silencieux)

Indication du décodeur

La barre de son prend en charge les signaux audio qui suivent. Vous pouvez vérifier le type de signal audio d'entrée grâce à la couleur du témoin.

 Vert (Dolby Digital)

 Éteint (PCM)

Écoute du son à partir d'un appareil *Bluetooth*

Vous pouvez reproduire sans fil le son des appareils *Bluetooth*, notamment un smartphone ou un lecteur audio numérique.
Consultez également le mode d'emploi de l'appareil *Bluetooth* pour plus d'informations.

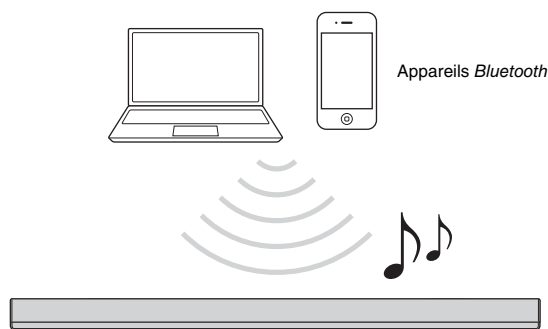

Jumelage d'un appareil *Bluetooth* avec la barre de son

Lorsque vous connectez pour la première fois un appareil *Bluetooth*, vous devez « jumeler » l'appareil et la barre de son. Il est nécessaire de « jumeler » tous les appareils *Bluetooth* que vous utilisez.
Une fois le « jumelage » avec un appareil terminé, la connexion ultérieure avec cet appareil ne nécessite plus de « jumelage ».

1 Appuyez sur la touche **BLUETOOTH** de la télécommande de la barre de son fournie pour sélectionner la source d'entrée *Bluetooth*.

Le témoin **BLUETOOTH** du panneau supérieur clignote.



2 Activez la fonction *Bluetooth* sur l'appareil à jumeler, puis procédez au jumelage.

Cette opération varie selon l'appareil. Consultez le mode d'emploi de l'appareil.

3 Sur le système, sélectionnez « **YAS-105 Yamaha** » dans la liste des appareils *Bluetooth*.

Si l'on vous invite à saisir un code d'accès (code PIN), saisissez le code « 0000 ».

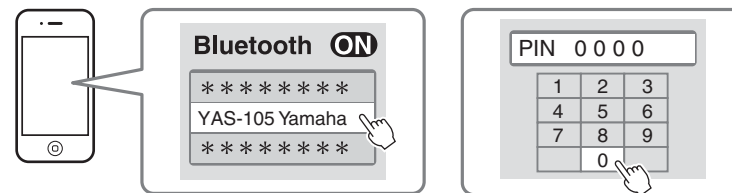

Une fois le jumelage terminé, le symbole  ou un message de fin s'affiche sur l'appareil.

REMARQUE

- Le jumelage de l'appareil *Bluetooth* et de la barre de son doit s'effectuer dans un rayon de 10 mètres.
- Vous pouvez jumeler jusqu'à huit appareils *Bluetooth* avec la barre de son. Si un neuvième appareil est jumelé, les données de jumelage du plus ancien appareil connecté sont effacées.
- Si les informations de jumelage d'un appareil sont supprimées, vous devez jumeler à nouveau l'appareil pour l'utiliser.
- Si un appareil *Bluetooth* est déjà connecté à la barre de son, désactivez cette connexion *Bluetooth* (p.11), puis procédez au jumelage du nouvel appareil.
- En cas de jumelage impossible, reportez-vous à la section « *Bluetooth* » (p.18) sous « Guide de dépannage ».

Suivez les étapes ci-dessous pour utiliser un appareil *Bluetooth* avec la barre de son.

Connexion *Bluetooth*
initiale

Connexion *Bluetooth*
suivante

Jumelage d'un appareil
Bluetooth avec la barre de
son

Lecture du son d'un appareil *Bluetooth*
sur la barre de son

Lecture du son d'un appareil *Bluetooth* sur la barre de son

- 1 Lorsque la barre de son est sous tension, appuyez sur la touche **BLUETOOTH** de la télécommande de la barre de son pour sélectionner la source d'entrée *Bluetooth*.

Le témoin **BLUETOOTH** du panneau supérieur clignote.



- 2 Activez la fonction *Bluetooth* sur l'appareil, puis établissez la connexion.

Lorsque la connexion *Bluetooth* est établie, le témoin **BLUETOOTH** de la barre de son s'allume.



- 3 Lancez la lecture sur l'appareil.

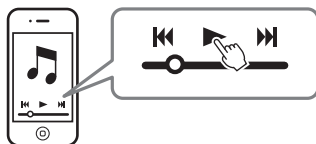

REMARQUE

- Connectez l'appareil et la barre de son via *Bluetooth* dans un rayon de 10 mètres.
- Il est possible que vous deviez à nouveau sélectionner « YAS-105 Yamaha » dans la liste des appareils *Bluetooth* en cas de problème de connexion. Il est possible que vous deviez modifier le réglage de sortie de façon à reproduire le son sur la barre de son selon l'appareil *Bluetooth* que vous utilisez.
- Réglez le niveau de volume de l'appareil *Bluetooth* au besoin.
- Si un appareil *Bluetooth* est déjà connecté à la barre de son, désactivez cette connexion *Bluetooth*, puis procédez au jumelage du nouvel appareil.

Désactivation de la connexion *Bluetooth*

La connexion *Bluetooth* est désactivée dans les cas suivants. Lorsqu'il est mis fin à la connexion *Bluetooth* alors que la barre de son est sous tension, le témoin **BLUETOOTH** cesse de briller et clignote tandis que la barre de son passe à l'état d'attente de connexion.

- La fonction *Bluetooth* est désactivée sur l'appareil compatible.
- Vous appuyez sur la touche **BLUETOOTH** de la télécommande de la barre de son pendant plus de 3 secondes.
- Vous mettez hors tension la barre de son.

Utilisation du mode veille *Bluetooth*

Le mode de veille *Bluetooth* vous permet d'activer (désactiver) automatiquement la barre de son, selon l'utilisation du périphérique *Bluetooth*.

- 1 Lorsque la barre de son est sous tension, maintenez enfoncée la touche **BLUETOOTH STANDBY** de la télécommande de la barre de son pendant plus de 3 secondes.

Maintenez enfoncée la touche **BLUETOOTH STANDBY** pendant 3 secondes successivement pour activer et désactiver ce mode.



Clignote 3 fois (fonction activée), clignote une fois (fonction désactivée)

Lorsque le mode veille *Bluetooth* est activé et que la barre de son est hors tension, le témoin **D** s'allume en rouge (**veille Bluetooth**).



Allumé (rouge)

Fonctions disponibles sur les appareils *Bluetooth* dont le mode veille *Bluetooth* est activé

Fonction d'activation de mise sous tension (lorsque la barre de son est hors tension)

Lorsque la connexion *Bluetooth* est établie sur l'appareil, la barre de son se met sous tension et est prête à reproduire le son de l'appareil.

Fonction d'activation de la mise hors tension (lorsque la barre de son est sous tension)

La barre de son se met hors tension lorsque la connexion *Bluetooth* est désactivée sur un appareil *Bluetooth* (uniquement lorsque vous sélectionnez la source d'entrée **BLUETOOTH**).

Utilisation de l'application **HOME THEATER CONTROLLER**

Installez l'application gratuite « **HOME THEATER CONTROLLER** » sur un appareil *Bluetooth*, notamment sur un smartphone, pour effectuer facilement et efficacement certaines opérations avec l'appareil *Bluetooth*. (Réglages : fonctionnement de base, mode surround, réglages sonores)

REMARQUE

- Pour utiliser l'application, raccordez la barre de son et un appareil *Bluetooth* via la connexion *Bluetooth*.
- Si vous activez le mode de veille *Bluetooth* de la barre de son, vous pouvez la mettre sous tension à l'aide de l'appareil *Bluetooth*.

Pour plus de détails sur l'application « **HOME THEATER CONTROLLER** », reportez-vous aux informations concernant le produit sur notre site Web.

Réglages

Programmation de la barre de son avec la télécommande du téléviseur (fonction d'apprentissage de la télécommande du téléviseur)

Après avoir programmé la barre de son, vous pouvez la contrôler avec la télécommande du téléviseur pour utiliser des fonctions telles que la mise sous tension/hors tension simultanée du téléviseur et de la barre de son ou l'augmentation/la diminution du volume et l'activation/la désactivation du son de la barre de son.

- Cette fonction est disponible uniquement si la télécommande de votre téléviseur utilise des signaux IR (infrarouges).
- Une télécommande à ondes radio ne fonctionnera pas.
- Si vous souhaitez utiliser la télécommande d'un boîtier de décodeur de type câble ou satellite pour contrôler la barre de son, utilisez la télécommande IR (infrarouge) d'origine du téléviseur pour programmer la barre de son, puis utilisez la télécommande du boîtier du décodeur pour contrôler la barre de son.
- Si le volume du téléviseur change également lorsque vous modifiez le volume de la barre de son, réduisez le volume du téléviseur au minimum ou désactivez la sortie des enceintes du téléviseur.

- Mettez le téléviseur hors tension.**
- Mettez la barre de son hors tension.**
- Maintenez enfoncée la touche LEARN de la télécommande de la barre de son pendant plus de 3 secondes tout en dirigeant la télécommande vers le capteur de la télécommande approprié (p.5).**

La barre de son passe en mode d'apprentissage et les témoins situés sur le panneau supérieur clignotent comme illustré ci-dessous.

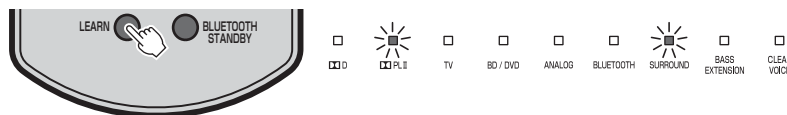

- Vérifiez si le capteur de la télécommande appropriée a été activé.**

Au moyen du témoin CLEAR VOICE, vous pouvez vérifier le capteur de la télécommande qui a été activé.

Témoin CLEAR VOICE	Capteur de la télécommande activé	Le capteur de la télécommande activé est approprié quand...
<input type="checkbox"/> Éteint	Sur le panneau avant	Installation de la barre de son sur un meuble TV, etc.
<input checked="" type="checkbox"/> Allumé	Sur le panneau supérieur	Fixation de la barre de son au mur

Si le capteur de télécommande approprié n'a pas été activé, appuyez sur la touche LEARN pour quitter le mode d'apprentissage et recommencez à partir de l'étape 3.

REMARQUE

- Les étapes 5 à 8 nécessitent uniquement l'utilisation de la télécommande du téléviseur et des touches du panneau arrière de la barre de son. La télécommande de la barre de son n'est pas nécessaire.
- Si la barre de son a déjà appris des fonctions, les témoins suivants s'allument.
Silencieux : TV
Volume (-) : BD/DVD
Volume (+) : ANALOG
Alimentation : BLUETOOTH

- Apprenez à la barre de son le code « Silencieux » de la télécommande du téléviseur.**

5-1 Appuyez sur la touche (silencieux) située sur le panneau arrière de la barre de son.

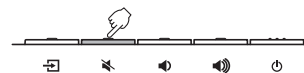

5-2 Tout en pointant la télécommande du téléviseur vers le capteur, maintenez deux ou trois fois la touche silencieux enfoncée pendant plus de 1 seconde.
Le capteur de la télécommande approprié dépend de la position d'installation (p.5).

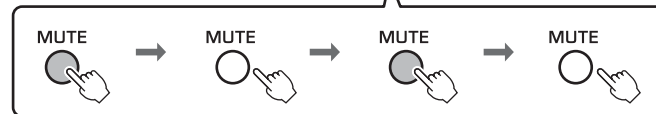
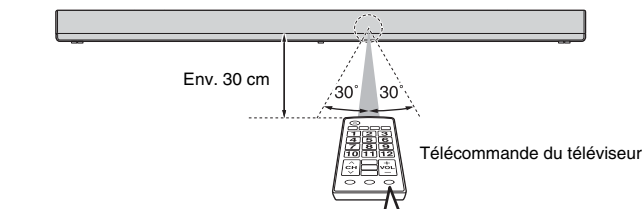

Maintenez la touche enfoncée (pendant plus d'1 seconde) → Relâchez la touche (pendant plus d'1 seconde) → Maintenez la touche enfoncée (pendant plus d'1 seconde) → Relâchez la touche (...)







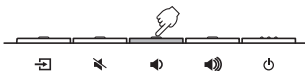

Résultat	Signal sonore	Témoins
Apprentissage réussi	Un son	<input type="checkbox"/> <input checked="" type="checkbox"/> Allumé <input type="checkbox"/> <input type="checkbox"/> <input type="checkbox"/> <input type="checkbox"/> <input type="checkbox"/> <input type="checkbox"/> <input type="checkbox"/> <input type="checkbox"/> <input type="checkbox"/> <input type="checkbox"/>
Échec de l'apprentissage * Recommencez la procédure à partir de l'étape 5-1.	Deux sons	<input type="checkbox"/> <input type="checkbox"/> <input type="checkbox"/> Clignotent

6 Apprenez à la barre de son le code « Volume (-) » de la télécommande du téléviseur.

6-1 Appuyez sur la touche  (volume -) située sur le panneau arrière de la barre de son.



6-2 Tout en pointant la télécommande du téléviseur vers le capteur, maintenez deux ou trois fois la touche de volume (-) enfoncée pendant plus de 1 seconde.









Résultat	Signal sonore	Témoins
Apprentissage réussi	Un son	<input type="checkbox"/>  <input type="checkbox"/> <input checked="" type="checkbox"/> Allumé <input type="checkbox"/> <input type="checkbox"/> <input type="checkbox"/>  <input type="checkbox"/> <input type="checkbox"/>
Échec de l'apprentissage * Recommencez la procédure à partir de l'étape 6-1.	Deux sons	<input type="checkbox"/>       <input type="checkbox"/> <input type="checkbox"/>

7 Apprenez à la barre de son le code « Volume (+) » de la télécommande du téléviseur.

7-1 Appuyez sur la touche  (volume +) située sur le panneau arrière de la barre de son.



7-2 Tout en pointant la télécommande du téléviseur vers le capteur, maintenez deux ou trois fois la touche de volume (+) enfoncée pendant plus de 1 seconde.









Résultat	Signal sonore	Témoins
Apprentissage réussi	Un son	<input type="checkbox"/>  <input type="checkbox"/> <input checked="" type="checkbox"/> Allumé <input type="checkbox"/> <input type="checkbox"/> <input type="checkbox"/>  <input type="checkbox"/> <input type="checkbox"/>
Échec de l'apprentissage * Recommencez la procédure à partir de l'étape 7-1.	Deux sons	<input type="checkbox"/>       <input type="checkbox"/> <input type="checkbox"/>

8 Apprenez à la barre de son le code « Alimentation » de la télécommande du téléviseur.

8-1 Appuyez sur la touche  (alimentation) située sur le panneau arrière de la barre de son.



8-2 Tout en pointant la télécommande du téléviseur vers le capteur, maintenez deux ou trois fois la touche d'alimentation enfoncée pendant plus de 1 seconde.

Résultat	Signal sonore	Témoins
Apprentissage réussi	Un son	<input type="checkbox"/>  <input type="checkbox"/> <input type="checkbox"/> <input checked="" type="checkbox"/> Allumé <input type="checkbox"/> <input type="checkbox"/> <input type="checkbox"/>  <input type="checkbox"/> <input type="checkbox"/>
Échec de l'apprentissage * Recommencez la procédure à partir de l'étape 8-1.	Deux sons	<input type="checkbox"/>       <input type="checkbox"/> <input type="checkbox"/>

9 Pour quitter le mode d'apprentissage, appuyez sur la touche LEARN de la télécommande de la barre de son.

Tous les réglages nécessaires sont maintenant terminés. Vous pouvez désormais contrôler la barre de son à l'aide des touches « silencieux », de volume ou de mise sous/hors tension de la télécommande du téléviseur.

ASTUCE

- Le mode apprentissage prend automatiquement fin après 5 minutes d'inactivité.
- Réglez le son du téléviseur au minimum. Lorsque vous augmentez le volume de la barre de son à l'aide de la télécommande du téléviseur, le volume de celui-ci peut augmenter en même temps. Dans ce cas, procédez à l'étape 3 de la section « Raccordements » (p.6) pour modifier les réglages du téléviseur.
- Vous pouvez appuyer sur la touche  (alimentation) de la télécommande de la barre de son pour mettre fin au mode d'apprentissage.

Effacement de l'ensemble des fonctions programmées

- 1 Lorsque la barre de son est hors tension, maintenez enfoncée la touche LEARN de la télécommande de la barre de son pendant plus de 3 secondes (pour activer le mode d'apprentissage).**

Une fois la barre de son en mode d'apprentissage, les témoins situés sur le panneau supérieur clignotent comme illustré ci-dessous.

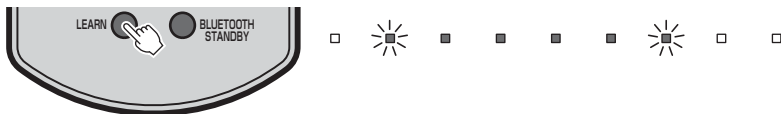

- 2 Maintenez enfoncée la touche  (entrée) du panneau arrière de la barre de son pendant plus de 3 secondes.**

Le témoin correspondant de la fonction apprise s'éteint et les témoins du panneau supérieur clignotent comme illustré ci-dessous.

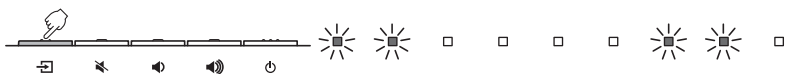

Vous entendrez le signal sonore retentir 3 fois si l'effacement a réussi.

- 3 Appuyez sur la touche LEARN de la télécommande de la barre de son.**

Utilisation d'un caisson de graves externe

La barre de son intègre deux caissons de graves. Toutefois, vous pouvez raccorder un caisson de graves externe lorsque vous souhaitez accentuer les fréquences graves. Raccordez un caisson de graves à la prise SUBWOOFER OUT de la barre de son. Le son est reproduit par les caissons de graves intégrés ainsi que par le caisson de graves externe.

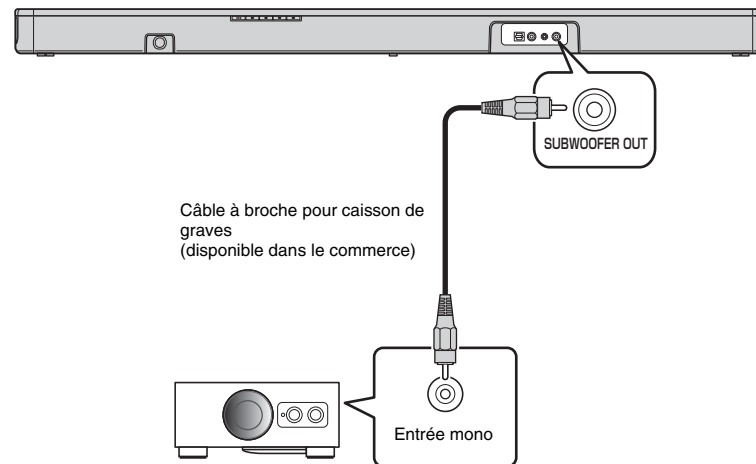

REMARQUE

- Utilisez un caisson de graves externe avec amplificateur intégré.

Réglage de la fonction de mise en veille automatique

En activant la fonction de mise en veille automatique, vous pouvez éviter d'oublier de désactiver la barre de son après utilisation ou si vous vous endormez devant la télévision.

REMARQUE

- Lorsque la fonction de mise en veille automatique est activée et que l'une des conditions suivantes est remplie, la barre de son se met automatiquement hors tension :
 - Aucune opération pendant 8 heures
 - Aucun son en entrée et absence d'utilisation pendant 20 minutes lorsque la source d'entrée BLUETOOTH est sélectionnée.

- 1 Lorsque la barre de son est hors tension, maintenez enfoncée la touche MUTE de la télécommande de la barre de son pendant plus de 3 secondes pour activer/désactiver la fonction de mise en veille automatique.**

Vous pouvez vérifier l'état de la fonction de mise en veille automatique à l'aide des témoins du panneau supérieur pendant les quelques secondes qui suivent la mise sous tension de la barre de son.

MUTE

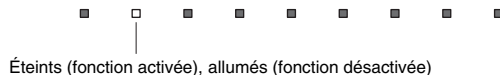

Éteints (fonction activée), allumés (fonction désactivée)

ASTUCE

- Le réglage initial varie selon le pays ou la région.
 - Modèles destinés au Royaume-Uni et à l'Europe : activé
 - Autres modèles : désactivé

Initialisation de la barre de son

Procédez comme suit pour initialiser la barre de son.

- 1 Mettez la barre de son hors tension.**
- 2 Maintenez enfoncée la touche  (alimentation) située sur le panneau arrière de la barre de son pendant plus de 3 secondes.**

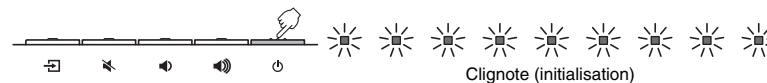



Guide de dépannage

Reportez-vous au tableau suivant si la barre de son ne fonctionne pas convenablement. Si l'anomalie constatée n'est pas mentionnée, ou encore si les actions correctives suggérées sont sans effet, mettez la barre de son hors tension, débranchez la fiche du câble d'alimentation et prenez contact avec le revendeur ou le centre d'entretien Yamaha agréé. Vérifiez tout d'abord les points suivants :

- ① **Les câbles d'alimentation de la barre de son, du téléviseur et des appareils de lecture (ex. : lecteurs de disques Blu-ray (BD)) sont correctement raccordés aux prises secteur.**
- ② **La barre de son, le téléviseur et les appareils de lecture (ex. : lecteurs de disques Blu-ray (BD)) sont sous tension.**
- ③ **Les connecteurs de chaque câble sont correctement insérés dans les prises de chaque appareil.**

Alimentation et système

Anomalies	Causes possibles	Actions correctives
Le système se met brusquement hors tension.	La fonction de mise en veille automatique a fonctionné. Lorsque la fonction de mise en veille automatique est activée et que l'une des conditions suivantes est remplie, la barre de son se met automatiquement hors tension : - Aucune opération pendant 8 heures - Aucun son en entrée et absence d'utilisation pendant 20 minutes lorsque la source d'entrée BLUETOOTH est sélectionnée.	Remettez la barre de son sous tension. Pour empêcher la barre de son de se mettre automatiquement hors tension, désactivez la fonction de mise en veille automatique (p.15).
	Le circuit de protection a été activé. (Le témoin  D situé sur le panneau supérieur de la barre de son clignote.)	Après avoir vérifié que tous les raccordements ont été faits correctement, remettez la barre de son sous tension. Si la barre de son se met brusquement hors tension ou ne peut pas être mise sous tension, débranchez le câble d'alimentation de la prise secteur et contactez votre revendeur Yamaha le plus proche ou un centre de réparation agréé.
	La connexion <i>Bluetooth</i> est interrompue sur un appareil <i>Bluetooth</i> lorsque le mode de veille <i>Bluetooth</i> est activé.	Désactivez le mode de veille <i>Bluetooth</i> (p.11).
Il est impossible de mettre la barre de son sous tension.	Le circuit de protection a été activé trois fois consécutives. (Si vous tentez de mettre la barre de son sous tension dans cette condition, le témoin  D situé sur le panneau supérieur de la barre de son clignote.)	Pour protéger le produit, il est impossible de le mettre sous tension. Débranchez le câble d'alimentation de la prise secteur et contactez votre revendeur Yamaha le plus proche ou un centre de réparation agréé.

Tous les témoins s'éteignent alors que la barre de son est sous tension (cela peut donner l'impression que la barre de son est hors tension).	La luminosité des témoins est coupée dans le réglage de la touche DIMMER.	À l'aide de la touche DIMMER, sélectionnez la luminosité souhaitée (p.9).
La barre de son ne réagit pas correctement.	Le microprocesseur interne s'est figé en raison d'une décharge électrique externe (provoquée par un orage ou une décharge d'électricité statique), ou d'une baisse importante de la tension.	Maintenez la touche  (alimentation) située sur le panneau arrière de la barre de son enfoncée pendant plus de 10 secondes pour la redémarrer. (Si l'anomalie persiste, débranchez la fiche du câble d'alimentation de la prise secteur et rebranchez-la.)
La barre de son fonctionne toute seule.	Un autre appareil <i>Bluetooth</i> est en cours de fonctionnement à proximité de la barre de son.	Désactivez la connexion <i>Bluetooth</i> de la barre de son (p.11).
Les lunettes 3D du téléviseur ne fonctionnent pas.	La barre de son obstrue l'accès à l'émetteur des lunettes 3D de votre téléviseur.	Vérifiez la position de l'émetteur des lunettes 3D sur votre téléviseur et ajustez la position de la barre de son.
L'application dédiée « HOME THEATER CONTROLLER » ne permet pas de commander la barre de son. (L'écran de l'application ne quitte pas le mode de démonstration.)	L'appareil <i>Bluetooth</i> sur lequel l'application a été installée n'est pas raccordé à la barre de son.	Raccordez l'appareil <i>Bluetooth</i> et la barre de son via <i>Bluetooth</i> et utilisez l'application.

Audio

Anomalies	Causes possibles	Actions correctives
Absence de son.	Une autre source d'entrée est sélectionnée.	Sélectionnez la source d'entrée appropriée (p.8).
	Le silencieux est activé.	Désactivez le silencieux (p.9).
	Le volume est trop bas.	Augmentez le volume (p.8).
	Le câble d'alimentation de la barre de son n'est pas branché correctement.	Assurez-vous que le câble d'alimentation de la barre de son est fermement branché sur une prise secteur (p.6).
	Les prises d'entrée des deux appareils sont raccordées.	Raccordez la prise d'entrée de la barre de son et la prise de sortie de l'appareil de lecture externe.
	Présence de signaux d'entrée que la barre de son est incapable de lire.	Modifiez le réglage de la sortie audio numérique du périphérique de lecture et réglez-la sur PCM ou Dolby Digital.
Le caisson de graves n'émet aucun son.	Le volume du caisson de graves est insuffisant.	Augmentez le volume du caisson de graves (p.8).
	La source de lecture ne fournit aucun signal de fréquence grave.	Lisez une source sonore contenant des signaux à basse fréquence, puis vérifiez que le caisson de graves émet des sons.
Le volume diminue lors de la mise sous tension de la barre de son.	La fonction de réglage automatique du volume a fonctionné. La barre de son contrôle automatiquement son volume à un certain niveau lors de sa mise sous tension afin d'éviter que le son ne soit trop assourdissant.	Si nécessaire, augmentez le volume (p.8).
Aucun effet de surround.	La lecture stéréo est sélectionnée.	Sélectionnez la lecture surround (p.9).
	Le volume est trop bas.	Augmentez le volume (p.8).
	Le téléviseur ou l'appareil de lecture est réglé pour restituer uniquement un son à 2 canaux (PCM par exemple).	Modifiez le réglage de la sortie audio numérique du téléviseur ou de l'appareil de lecture en mode Dolby Digital ou BitStream.
	Le son est émis par les enceintes intégrées du téléviseur.	Réglez le son du téléviseur au minimum (p.6).
	La position d'écoute est trop proche de la barre de son.	Éloignez-vous de la barre de son.
	Le sélecteur de position d'installation n'est pas correctement réglé.	Lorsque vous placez la barre de son devant un téléviseur, réglez le sélecteur de position d'installation sur « T ». Lorsque vous fixez la barre de son au mur, réglez le sélecteur de position d'installation sur « W ».
Présence de bruit.	La barre de son est trop proche d'un autre appareil numérique ou à haute fréquence.	Éloignez ces appareils de la barre de son.

Télécommande

Anomalies	Causes possibles	Actions correctives
La télécommande ne fonctionne pas sur la barre de son.	La barre de son se trouve hors du rayon d'action.	Utilisez la télécommande dans le rayon d'action (p.2).
	Les piles sont usagées.	Remplacez les piles (p.2).
	Le capteur de la télécommande de la barre de son est exposé à la lumière directe du soleil ou d'un éclairage puissant.	Réglez l'angle d'éclairage ou repositionnez la barre de son.
La télécommande du téléviseur ne fonctionne pas sur le téléviseur.	Le capteur de la télécommande du téléviseur est masqué par la barre de son.	Ajustez la position d'installation de la barre de son de sorte que le capteur de la télécommande sur le téléviseur ne soit pas masqué par la barre de son quand vous commandez le téléviseur à partir de la position d'utilisation habituelle.
La barre de son ne parvient pas à apprendre les opérations de la télécommande du téléviseur.	Vous n'avez pas maintenu la touche de la télécommande du téléviseur assez longtemps.	Maintenez la touche enfoncée pendant plus d'1 seconde, deux ou trois fois (p.12).
	La télécommande du téléviseur n'utilise pas de signaux infrarouges. (Certaines télécommandes peuvent ne pas fonctionner, même si elles utilisent des signaux infrarouges.)	La fonction d'apprentissage de la télécommande du téléviseur ne peut pas être utilisée dans ce cas. Utilisez la télécommande fournie pour contrôler la barre de son.
	Vous n'utilisez pas la télécommande du téléviseur à partir d'un endroit approprié.	Utilisez la télécommande du téléviseur à partir d'un endroit approprié (p.12).
	Les piles de la télécommande du téléviseur sont faibles.	Remplacez les piles.
Le téléviseur émet des sons lors de l'augmentation du volume de la barre de son à l'aide de la télécommande du téléviseur. (lors de l'utilisation de la fonction d'apprentissage de la télécommande du téléviseur)	Le capteur de la télécommande de la barre de son est exposé à la lumière directe du soleil ou d'un éclairage puissant.	Réglez l'angle d'éclairage ou repositionnez la barre de son.
	La transmission du signal de la télécommande a été perturbée par la luminosité de l'écran du téléviseur.	Mettez le téléviseur hors tension et exécutez à nouveau la procédure d'apprentissage (p.12).
	La sortie audio est activée sur le téléviseur.	Modifiez les réglages du téléviseur pour désactiver la sortie des enceintes du téléviseur. Si les paramètres de votre téléviseur ne permettent pas de désactiver la sortie des enceintes, essayez d'appliquer l'une des méthodes suivantes : - Connectez des écouteurs à la prise écouteurs de votre téléviseur. - Réglez le son du téléviseur au minimum.

<p>La mise sous/hors tension de la barre de son et du téléviseur est inversée. (Le téléviseur est par exemple mis hors tension et la barre de son sous tension.) (lors de l'utilisation de la fonction d'apprentissage de la télécommande du téléviseur)</p>	<p>Le téléviseur était sous tension lorsque vous avez procédé à l'apprentissage.</p>	<p>Appuyez sur la touche d'alimentation du téléviseur et sur la touche  (alimentation) située sur le panneau arrière de la barre de son afin de les mettre sous tension, puis appuyez sur la touche d'alimentation de la télécommande du téléviseur pour les mettre hors tension.</p>
---	--	--

Bluetooth

Anomalies	Causes possibles	Actions correctives
<p>Impossible de jumeler la barre de son avec le périphérique Bluetooth.</p>	<p>Vous n'avez pas sélectionné la source d'entrée <i>Bluetooth</i>.</p>	<p>Sélectionnez la source d'entrée <i>Bluetooth</i>.</p>
	<p>L'appareil ne prend pas en charge le protocole A2DP.</p>	<p>Effectuez le jumelage avec un appareil prenant en charge le protocole A2DP.</p>
	<p>Le mot de passe de l'appareil <i>Bluetooth</i> que vous souhaitez jumeler avec la barre de son (notamment un adaptateur) est différent de « 0000 ».</p>	<p>Utilisez un adaptateur <i>Bluetooth</i>, etc. dont le mot de passe est « 0000 ».</p>
	<p>La barre de son et l'appareil sont trop éloignés.</p>	<p>Rapprochez l'appareil de la barre de son.</p>
	<p>Un appareil à proximité (four à micro-ondes, réseau local sans fil, etc.) émet des signaux de sortie dans la bande de fréquences 2,4 GHz.</p>	<p>Éloignez la barre de son de l'appareil qui émet des signaux de radiofréquence. Si l'appareil <i>Bluetooth</i> est équipé de la fonction réseau local sans fil, désactivez cette dernière et activez uniquement la fonction <i>Bluetooth</i>.</p>
	<p>Un autre appareil <i>Bluetooth</i> est connecté.</p>	<p>Désactivez la connexion <i>Bluetooth</i> en cours, puis procédez au jumelage du nouvel appareil.</p>

<p>Connexion Bluetooth impossible.</p>	<p>Un autre appareil <i>Bluetooth</i> est connecté.</p>	<p>La barre de son n'autorise pas plusieurs connexions <i>Bluetooth</i>. Désactivez la connexion <i>Bluetooth</i> en cours et établissez la connexion avec l'appareil de votre choix.</p>
	<p>Plus de neuf périphériques sont jumelés et les informations de jumelage les plus anciennes sont supprimées.</p>	<p>Renouvelez le jumelage. La barre de son conserve les informations de jumelage de huit appareils maximum. Si un neuvième appareil est jumelé, les données de jumelage du plus ancien appareil connecté sont effacées.</p>
<p>Impossible d'établir une connexion Bluetooth (le témoin BLUETOOTH continue à clignoter rapidement).</p>	<p>La barre de son présente un problème.</p>	<p>Débranchez le câble d'alimentation de la prise secteur et contactez votre revendeur Yamaha le plus proche ou un centre de réparation agréé.</p>
	<p>Absence de son ou interruption du son pendant la lecture.</p>	<p>La connexion <i>Bluetooth</i> de la barre de son avec l'appareil est désactivée.</p>
<p>Vous n'avez pas sélectionné la source d'entrée <i>Bluetooth</i>.</p>		<p>Sélectionnez la source d'entrée <i>Bluetooth</i>.</p>
<p>La barre de son et l'appareil sont trop éloignés.</p>		<p>Rapprochez l'appareil de la barre de son.</p>
<p>Un appareil à proximité (four à micro-ondes, réseau local sans fil, etc.) émet des signaux de sortie dans la bande de fréquences 2,4 GHz.</p>		<p>Éloignez la barre de son de l'appareil qui émet des signaux de radiofréquence. Si l'appareil <i>Bluetooth</i> est équipé de la fonction réseau local sans fil, désactivez cette dernière et activez uniquement la fonction <i>Bluetooth</i>.</p>
<p>L'appareil n'est pas configuré pour envoyer des signaux audio <i>Bluetooth</i> à la barre de son.</p>		<p>Modifiez le réglage de la sortie audio et le réglage de la connexion sur l'appareil.</p>
<p>La lecture n'a pas démarré sur l'appareil.</p>		<p>Démarrez la lecture sur l'appareil.</p>
<p>Le volume de l'appareil est réglé sur le niveau minimum.</p>	<p>Augmentez le volume de l'appareil.</p>	

Caractéristiques techniques

Élément		Caractéristiques techniques
Amplificateur	Puissance de sortie nominale maximale	Avant G/D 30 W x 2 canaux Caisson de graves 60 W
	Type	Type acoustique à suspension
G/D avant	Excitateur	Type à blindage non magnétique à cône de 5,5 cm x 2
	Réponse en fréquence	160 Hz à 22 kHz
	Impédance	6 Ω
	Type	—
Tweeter	Excitateur	Type à blindage magnétique à dôme équilibré de 19 mm x 2
	Réponse en fréquence	4 kHz à 23 kHz
	Impédance	4 Ω
	Type	Type Bass reflex
Caisson de graves	Excitateur	Type à blindage non magnétique à cône de 7,5 cm x 2
	Réponse en fréquence	55 Hz à 160 Hz
	Impédance	3 Ω
	Type	Type Bass reflex
Décodeur	Signaux audio pris en charge (TV, BD/DVD)	PCM (2 canaux) Dolby Digital (jusqu'à 5.1 canaux)
Prises d'entrée	Numérique (optique)	1 (TV)
	Numérique (coaxiale)	1 (BD/DVD)
	Analogique (mini-prise stéréo 3,5 mm)	1 (ANALOG)
Prise de sortie	Analogique (RCA/mono)	1 (SUBWOOFER OUT)

Bluetooth	Version <i>Bluetooth</i>	Ver. 2.1 +EDR
	Protocoles pris en charge	A2DP, SPP
	Codecs pris en charge	SBC, MPEG4 AAC
	Sortie sans fil	<i>Bluetooth</i> classe 2
	Distance de communication maximale	10 m (sans obstructions)
	Méthode de protection de contenu prise en charge	SCMS-T
Généralités	Alimentation	Modèles pour les États-Unis et le Canada : 120 V CA, 60 Hz Modèle pour Taïwan : 110 - 120 V CA, 50/60 Hz Modèle pour la Chine : 220 V CA, 50 Hz Autres modèles : 220 - 240 V CA, 50/60 Hz
	Consommation	22 W
	Consommation en veille	0,4 W
	Consommation en veille <i>Bluetooth</i>	0,5 W (Modèles pour Taïwan, États-Unis et le Canada) 0,6 W (Modèles pour la Chine et autres pays)
	Dimensions (L x H x P)	890 x 53 x 131 mm (installation de la barre de son devant un téléviseur, etc.)
		890 x 131 x 59 mm (fixation de la barre de son à un mur avec entretoise)
	Poids	4,0 kg

* Les spécifications peuvent être modifiées sans avis préalable.

VORSICHT: LESEN SIE DIES, BEVOR SIE IHR GERÄT BEDIENEN.

- Um optimales Leistungsvermögen sicherzustellen, lesen Sie bitte die Anleitung aufmerksam durch. Bewahren Sie die Anleitung danach für spätere Nachschlagzwecke sorgfältig auf.
- Stellen Sie dieses Klangsystem an einem gut belüfteten, kühlen, trockenen und sauberen Ort auf - schützen Sie es vor direktem Sonnenlicht, Wärmequellen, Vibrationen, Staub, Feuchtigkeit und/oder Kälte. Lassen Sie für die Belüftung um das Gerät mindestens so viel Platz frei, wie im Folgenden angegeben. Oben: 10 cm, Hinten: 10 cm, Seiten: 10 cm
- Stellen Sie dieses Gerät entfernt von anderen elektrischen Haushaltgeräten, Motoren oder Transformatoren auf, um Brummgeräusche zu vermeiden.
- Setzen Sie dieses Gerät keinen plötzlichen Temperaturänderungen von kalt auf warm aus, und stellen Sie dieses Gerät nicht an Orten mit hoher Luftfeuchtigkeit auf (z.B. in Räumen mit Luftbefeuchtern), um Kondensation im Inneren des Gerätes zu vermeiden, da es anderenfalls zu elektrischen Schlägen, Feuer, Beschädigung dieses Gerätes und/oder zu persönlichen Verletzungen kommen kann.
- Vermeiden Sie die Aufstellung dieses Gerätes an Orten, an welchen Fremdkörper in das Gerät fallen können bzw. an welchen Flüssigkeiten auf das Gerät verschüttet werden können. Stellen Sie auf der Oberseite des Gerätes niemals Folgendes auf:
 - Andere Komponenten, da diese Beschädigung und/oder Verfärbung der Oberfläche dieses Gerätes verursachen können.
 - Brennende Objekte (z.B. Kerzen), da diese Feuer, Beschädigung des Gerätes und/oder persönliche Verletzungen verursachen können.
 - Mit Flüssigkeiten gefüllte Behälter, da diese umfallen und die Flüssigkeit auf das Gerät verschütten können, wodurch es zu elektrischen Schlägen für den Anwender und/oder zu Beschädigung des Gerätes kommen kann.
- Decken Sie dieses Gerät niemals mit Zeitungen, Tischdecken, Vorhängen usw. ab, damit die Wärmeabfuhr nicht behindert wird. Falls die Temperatur im Inneren des Gerätes ansteigt, kann es zu Feuer, Beschädigung des Gerätes und/oder zu Personenschäden kommen.
- Schließen Sie dieses Gerät erst an eine Wandsteckdose an, nachdem alle anderen Anschlüsse ausgeführt wurden.
- Stellen Sie dieses Gerät niemals mit der Unterseite nach oben auf, da es sonst beim Betrieb zu Überhitzung mit möglichen Beschädigungen kommen kann.
- Wenden Sie niemals Gewalt bei der Bedienung der Schalter, Knöpfe und/oder Kabel an.
- Wenn Sie das Netzkabel von der Wandsteckdose abtrennen, fassen Sie immer den Netzstecker an; ziehen Sie niemals an dem Kabel.
- Reinigen Sie dieses Gerät niemals mit chemisch behandelten Tüchern; anderenfalls kann das Finish beschädigt werden. Verwenden Sie ein reines, trockenes Tuch.
- Verwenden Sie nur die für dieses Gerät vorgeschriebene Netzspannung. Falls Sie eine höhere als die vorgeschriebene Netzspannung verwenden, kann es zu Feuer, Beschädigung dieses Gerätes und/oder zu persönlichen Verletzungen kommen. Yamaha kann nicht verantwortlich gemacht werden für Schäden, die auf die Verwendung dieses Gerätes mit einer anderen als der vorgeschriebenen Spannung zurückzuführen sind.
- Um Beschädigungen durch Blitzschlag zu vermeiden, ziehen Sie den Netzstecker von der Netzdose ab, wenn es ein Gewitter gibt.
- Versuchen Sie niemals ein Modifizieren oder Ändern dieses Gerätes. Falls eine Wartung erforderlich ist, wenden Sie sich bitte an einen Yamaha-Kundendienst. Das Gehäuse sollte niemals selbst geöffnet werden.
- Falls Sie das Gerät für längere Zeit nicht verwenden (z.B. während der Ferien), ziehen Sie den Netzstecker von der Netzdose ab.
- Lesen Sie unbedingt den Abschnitt „Problemlösung“ durch, um übliche Bedienungsfehler zu beseitigen, bevor Sie auf eine Störung des Gerätes schließen.
- Bevor Sie dieses Gerät an einen anderen Ort transportieren, drücken Sie die Taste , um das Gerät in den Bereitschaftsmodus zu schalten, und ziehen Sie danach den Netzstecker von der Netzsteckdose ab.
- Es kommt zu Kondensatbildung, wenn die Umgebungstemperatur plötzlich ändert. Ziehen Sie den Netzstecker von der Netzdose ab, und lassen Sie das Gerät ruhen.
- Stellen Sie dieses Gerät in die Nähe der Steckdose und so auf, dass der Netzstecker gut zugänglich ist.
- Eine sichere Aufstellung oder Installation liegt in der Verantwortung des Besitzers. Yamaha übernimmt keinerlei Haftung für Unfälle, die auf unsachgemäße Aufstellung oder falschen Anschluss von Lautsprechern zurückzuführen sind.
- Halten Sie das Produkt von Kindern fern, damit diese keine Kleinteile verschlucken.

Hinweise zu Fernbedienungen und Batterien

- Achten Sie darauf, dass kein Wasser oder andere Flüssigkeiten auf die Fernbedienung geschüttet werden.
- Lassen Sie die Fernbedienung nicht fallen.
- Belassen oder lagern Sie die Fernbedienung niemals an den folgenden Orten:
 - Orte mit hoher Luftfeuchtigkeit (z. B. in der Nähe eines Bads)
 - Orte mit hohen Temperaturen (z. B. in der Nähe eines Ofens oder Heizgeräts)
 - Orte mit extrem niedrigen Temperaturen
 - staubige Orte
- Setzen Sie den Fernbedienungs-sensor dieses Gerätes nicht direkter Sonneneinstrahlung oder Beleuchtungskörpern, wie beispielsweise Inverter-Leuchtstofflampen, aus.
- Wenn sich die Batterien dem Ende ihrer Lebensdauer annähern, verringert sich die effektive Reichweite der Fernbedienung erheblich. Ersetzen Sie die Batterien so bald wie möglich gegen zwei neue, sollte dieser Fall eintreten.
- Verwenden Sie niemals alte Batterien gemeinsam mit neuen Batterien.
- Verwenden Sie niemals gleichzeitig Batterien unterschiedlichen Typs (wie z. B. Alkali- und Manganbatterien). Lesen Sie die Anweisungen auf der Verpackung sorgfältig durch, da unterschiedliche Batterietypen die gleiche Form und Farbe haben können.
- Verbrauchte Batterien können auslaufen. Entsorgen Sie Batterien, die auslaufen, umgehend. Vermeiden Sie einen Kontakt zwischen der auslaufenden Flüssigkeit und Ihrer Haut oder Kleidung, usw. Reinigen Sie das Batteriefach sorgfältig, bevor Sie neue Batterien einsetzen.
- Tragen Sie Batterien nicht in der Hosentasche oder einer Handtasche zusammen mit metallischen Gegenständen, wie Münzen usw.
- Batterien dürfen nicht mit dem Hausmüll entsorgt werden. Entsorgen Sie Batterien sachgemäß unter Einhaltung der lokalen Vorschriften.

WARNUNG

UM DIE GEFahr EINES FEUERS ODER EINES ELEKTROSCHOCKS ZU VERMEIDEN, DARF DAS GERÄT WEDER REGEN NOCH FEUCHTIGKEIT AUSGESETZT WERDEN.

Dieses Gerät ist nicht vom Netz abgetrennt, solange der Netzstecker eingesteckt ist, auch wenn Sie das Gerät selber mit dem Schalter  ausschalten. In diesem Zustand nimmt das Gerät ständig eine geringe Menge Strom auf.

(Netzschalter)-Taste

Schaltet die Stromversorgung des Gerätes ein oder versetzt es in den Bereitschaftsmodus.

Verwenden Sie dieses Gerät nicht in einer Entfernung von weniger als 22 cm zu Personen mit implantiertem Herzschrittmacher oder Defibrillator.

Funkwellen können elektronische medizinische Geräte stören. Benutzen Sie dieses Gerät nicht in der Nähe von medizinischen Geräten oder Einrichtungen.

Das Typenschild befindet sich an der Unterseite des Geräts.

Inhalt

Lieferumfang	2
Funktionen	3
Häufig gestellte Fragen	3
Teilebezeichnungen und Funktionen	4
Installation	5
Anschlüsse	6
Bedienung	8
Wiedergabe des Tons von einem <i>Bluetooth</i>-Gerät	10
Einstellungen	12
Programmieren der Soundbar mit der Fernbedienung des Fernsehers (Funktion zum Erlernen der Fernbedienungssignale des Fernsehers)	12
Verwenden eines externen Subwoofers	14
Einstellen der Funktion Automatische Bereitschaft	15
Initialisieren der Soundbar	15
Problembehebung	16
Technische Daten	19

Über dieses Handbuch

HINWEIS

Dies zeigt Vorsichtsmaßnahmen und Funktionsbeschränkungen für das Produkt an.

TIPP

Dies zeigt zusätzliche Erklärungen zur besseren Bedienung an.

Lieferumfang

Vergewissern Sie sich, dass Sie sämtliche folgenden Teile erhalten haben.

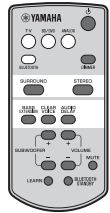

Fernbedienung

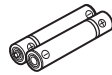

Batterie x 2
(AAA, R03, UM4)



Optisches Kabel (1,5 m)



Montageschablone

* Zur Befestigung der Soundbar an einer Wand

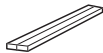

Abstandshalter x 2
* Zur Befestigung der Soundbar
an einer Wand



Bedienungsanleitung
(diese Anleitung)

Vorbereiten der Fernbedienung

Ziehen Sie vor der Verwendung die Schutzfolie ab.

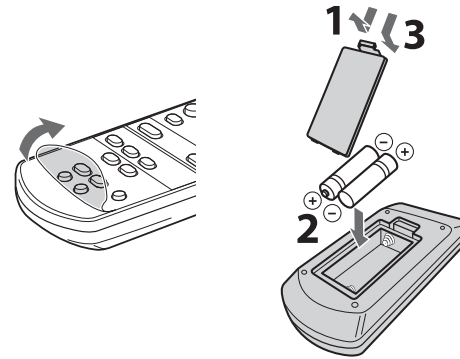

Reichweite der Fernbedienung

Bleiben Sie innerhalb des unten aufgeführten Betriebsbereichs. Wenn Sie die Soundbar an einer Wand befestigen, bedienen Sie sie über den Fernbedienungssensor an der Oberseite (S.5).

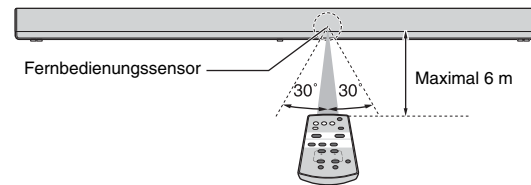

Funktionen

Genießen Sie leistungsstarken und realistischen Klang über die Soundbar und den integrierten Subwoofer und erfreuen Sie sich an der einfachen Installation und dem einfachen Anschluss an ein Fernsehgerät und andere Geräte.

• AIR SURROUND XTREME

Genießen Sie 7.1-Kanal-Surroundsound, der eine breite und tiefe Klangwiedergabe bietet, als ob sich die Lautsprecher nicht nur vorne, sondern auch links und rechts sowie hinter der Hörposition befinden (S.9).

• Basserweiterung

Genießen Sie leistungsstarken Basston mit der original Yamaha-Bassverstärkungstechnologie „Advanced Bass Extension Processing“ (S.9).

• Bluetooth®-Verbindung Bluetooth®

Inhalte auf einem Bluetooth-kompatiblen Smartphone, Tablet oder Computer können problemlos wiedergegeben werden (S.10).

Durch den Verstärker für komprimierte Musik können Sie realistischen und beeindruckenden Klang ganz nah am Original genießen.

• HOME THEATER CONTROLLER

Sie können die Soundbar ganz einfach durch Installation der speziellen Steuerungsanwendung „HOME THEATER CONTROLLER“ bedienen.

• Funktion zum Erlernen der Fernbedienungssignale des Fernsehers

Bedienen Sie die Soundbar mit der Fernbedienung des Fernsehers (S.12).

• Klare Dialoge

Lassen Sie Sprachsignale (wie Dialoge und Erzählungen) klar verständlich klingen (S.9).

Häufig gestellte Fragen

Der folgende Abschnitt deckt beliebte Funktionen und häufig gestellte Fragen zur Soundbar ab.

F1 Kann ich die Soundbar über die Fernbedienung des Fernsehgeräts bedienen? Das Wechseln zwischen der Fernsehgerät- und Soundbar-Fernbedienung ist unpraktisch.

A1 Ja. Sie können die Soundbar über die Fernbedienung des Fernsehers steuern, indem Sie die Funktion zum „Erlernen der Fernbedienungssignale des Fernsehers“ verwenden (S.12).

Diese Funktion ist nur für IR-Fernbedienungen (Infrarot) verfügbar. Überprüfen Sie den Fernbedienungstyp Ihres Fernsehgeräts.

F2 Kann ich die Deutlichkeit von Dialogen verbessern?

A2 Ja. Die Dialoge in Filmen, Fernsehnachrichten, Sportsendungen usw. sind mit der Funktion „Clear Voice“ klarer zu hören (S.9).

F3 Kann ich die Soundbar über ein Smartphone bedienen? Und kann ich die Soundbar mit einem Smartphone ein-/ausschalten?

A3 Ja. Sie können die Soundbar mit dem Smartphone bedienen, indem Sie die spezielle Steuerungsanwendung „HOME THEATER CONTROLLER“ verwenden (S.11).

Wenn Sie diese Funktion verwenden, müssen Sie das Smartphone über eine Bluetooth-Verbindung mit der Soundbar verbinden.

Wenn Sie die Bluetooth-Bereitschaftsmodus-Funktion verwenden, schaltet sich die Soundbar ein, wenn eine Bluetooth-Verbindung zwischen dem Smartphone und der Soundbar hergestellt wird, und schaltet sich aus, wenn diese getrennt wird (S.11).

Teilebezeichnungen und Funktionen

Soundbar (Vorderseite/Oberseite)

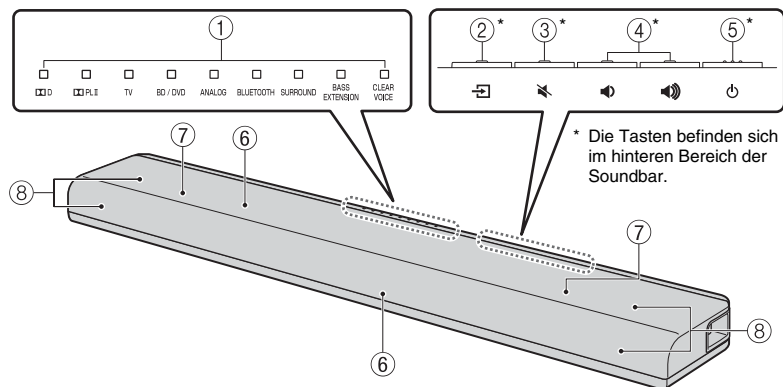

① Anzeigen

Zeigen den Status der Soundbar an. Informationen zu den Hauptfunktionen der Anzeigen finden Sie unter „Bedienung“ (S.8 bis 9).

② (Eingang)-Taste

Wählt eine Eingangsquelle für die Wiedergabe aus (S.8).

③ (Stummschalten)-Taste

Schaltet die Audioausgabe stumm. Drücken Sie die Taste nochmals, um die Stummschaltung aufzuheben (S.9).

④ (Lautstärke +/-)-Tasten

Stellen Sie die Lautstärke ein (S.8).

⑤ (Netzschalter)-Taste

Schaltet die Soundbar ein oder aus (Bereitschaftsmodus) (S.9).

TIPP

- Die Soundbar schaltet sich möglicherweise automatisch aus, wenn die Funktion Automatische Bereitschaft aktiviert ist (S.15).

⑥ Fernbedienungsensoren

Empfangen Infrarotsignale von der Fernbedienung der Soundbar (S.2). Die Fernbedienungsensoren befinden sich an der Vorderseite und der Oberseite der Soundbar (S.5).

Soundbar (Rückseite/Unterseite)

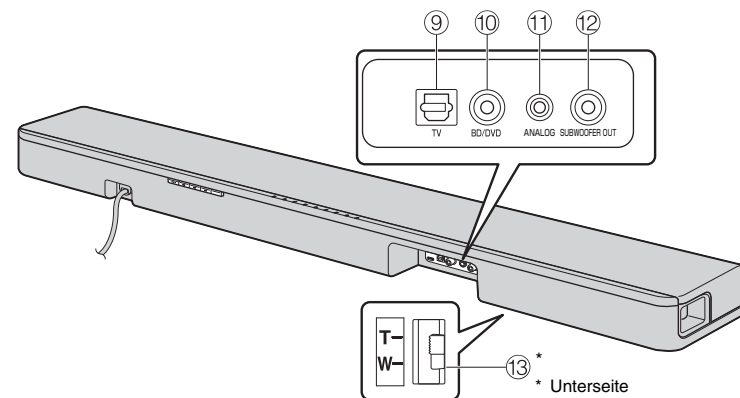

⑦ Integrierte Dual-Subwoofer

Die integrierten Subwoofer befinden sich im oberen Bereich der Soundbar.

⑧ Lautsprecher

⑨ Eingangsbuchse TV

Zum Anschließen eines Fernsehers über ein optisches Kabel (S.6).

⑩ Eingangsbuchse BD/DVD

Zum Anschließen eines Abspielgeräts, wie eines Blu-ray Disc-Players (BD), über ein digitales Koaxialkabel (S.7).

⑪ Eingangsbuchse ANALOG

Zum Anschluss eines externen Geräts über ein 3,5-mm-Stereo-Ministeckerkabel (S.7).

⑫ SUBWOOFER OUT-Buchse

Zum Anschluss eines externen Subwoofers mit einem monauralen Cinchkabel (S.14).

⑬ Auswahlschalter für die Aufstellungsposition

Legt die Klangqualität entsprechend der Aufstellungsposition der Soundbar fest (S.5).

Installation

Die Ausrichtung der Soundbar und der entsprechende Fernbedienungssensor hängen von der Aufstellungsposition ab.

Aufstellen der Soundbar auf einem Fernsehrack usw.

- 1 Schieben Sie den Auswahlschalter für die Aufstellungsposition an der Unterseite der Soundbar in die Position T (für Tabletop: Tischständer) (T ist die Standardeinstellung). Die für die Aufstellung geeignete Klangqualität wird eingestellt.
- 2 Stellen Sie die Soundbar auf ein Fernsehrack usw., sodass die Tasten zur Wand zeigen.

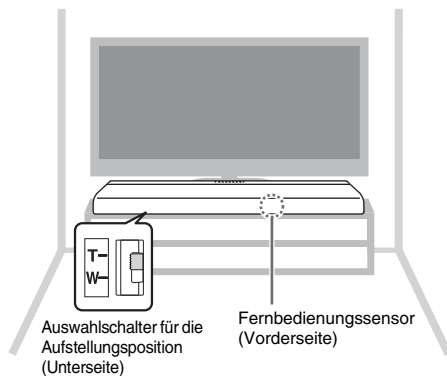

Vorsicht

- Stellen Sie die Soundbar und einen BD-Player oder ein anderes Gerät nicht unmittelbar übereinander auf. Dies kann zu Fehlfunktionen aufgrund von Vibrationen führen.
- Halten Sie die Soundbar nicht am Lautsprecherteil (stoffbespannter Bereich) an der Vorder- und Oberseite fest.
- Die Soundbar enthält Lautsprecher ohne magnetische Abschirmung. Legen Sie keine Gegenstände in die Nähe der Soundbar, die empfindlich auf Magnetfelder reagieren (Festplatten usw.).
- Je nach Ihrer Aufstellungsumgebung kann es besser sein, die Soundbar und externe Geräte (wie einen Fernseher) miteinander zu verbinden, bevor Sie die Soundbar installieren.
- Stellen Sie die Soundbar nicht innerhalb von 50 mm des Fernsehgeräts auf.

Befestigen der Soundbar an einer Wand

- 1 Schieben Sie den Auswahlschalter für die Aufstellungsposition an der Unterseite der Soundbar in die Position W (für Wall mount: Wandbefestigung). Die für die Aufstellung geeignete Klangqualität wird eingestellt.
- 2 Befolgen Sie die Schritte unter „So montieren Sie das Gerät an der Wand“ unten und montieren Sie die Soundbar so, dass die Tasten nach oben weisen.

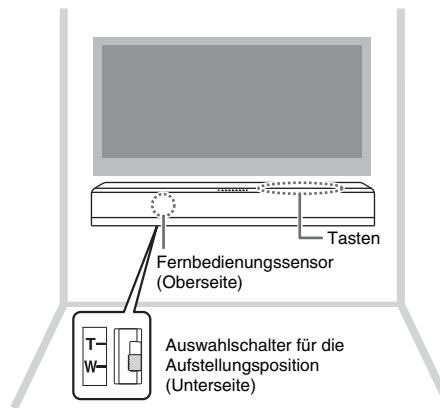

Vorsicht

- Bei der Montage der Soundbar an einer Wand müssen alle Installationsarbeiten von einem qualifizierten Fachmann oder Händler durchgeführt werden. Auf keinen Fall darf der Kunde versuchen, diese Installationsarbeiten selbst durchzuführen. Durch eine falsche oder ungeeignete Installation kann die Soundbar herunterfallen und Verletzungen verursachen.
- Befestigen Sie die Soundbar auf keinen Fall an einer Wand aus schwachem Material, wie beispielsweise Gipskarton oder furnierten Brettern. Andernfalls könnte die Soundbar herunterfallen.
- Achten Sie darauf, im Handel erhältliche Schrauben zu verwenden, die das Gewicht des Geräts tragen können (in Schritt 2 rechts angegeben). Wenn Sie nicht die angegebenen Schrauben, sondern andere Befestigungsteile wie Kurzschrauben, Nägel und doppelseitiges Klebeband verwenden, kann die Soundbar herunterfallen.

So montieren Sie das Gerät an der Wand

- 1 Befestigen Sie die Montageschablone an der Wand und markieren Sie die Stellen für die Schraubenbohrungen.

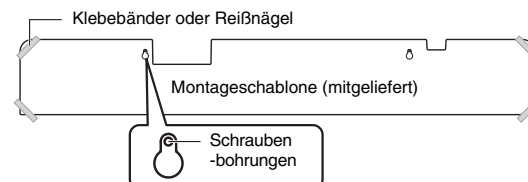

- 2 Nehmen Sie die Montageschablone von der Wand ab und installieren Sie dann im Handel erhältliche Schrauben (wie unten dargestellt) an den an der Wand markierten Stellen.

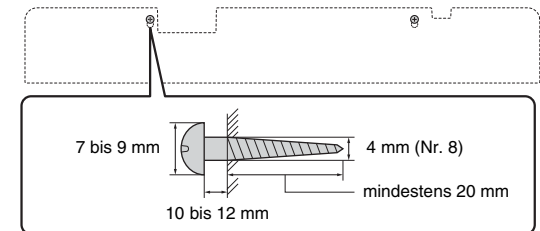

- 3 Ziehen Sie die Schutzfolie von den Abstandshaltern ab und bringen Sie die Klebseite an der Soundbar an, wie unten dargestellt.

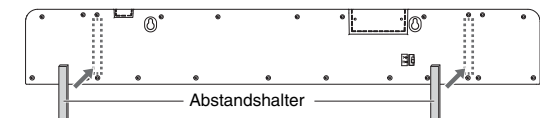

- 4 Hängen Sie die Soundbar an die Schrauben.

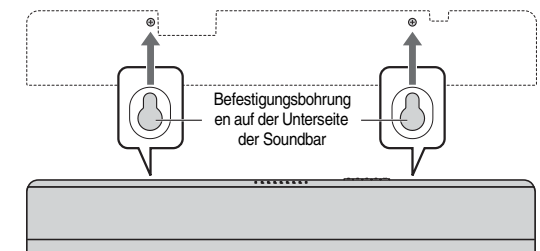

Vorsicht

- Befestigen Sie die Kabel, sodass sie sich nicht lösen können. Falls Sie versehentlich mit dem Fuß oder der Hand in einem losen Kabel hängen bleiben, kann die Soundbar herunterfallen.
- Vergewissern Sie sich nach der Montage der Soundbar, dass diese sicher befestigt ist. Yamaha übernimmt keine Haftung für Unfälle, die auf eine unsachgemäße Installation zurückzuführen sind.

Anschlüsse

Schließen Sie das Gerät an ein Fernsehgerät (oder andere Peripheriegeräte) an.

VORSICHT

- Schließen Sie das Netzkabel der Soundbar nicht an die Netzsteckdose an, bevor Sie die Anschlüsse hergestellt haben.
- Gehen Sie beim Einstecken des Kabelsteckers keinesfalls gewaltsam vor. Andernfalls können der Kabelstecker oder der Anschluss beschädigt werden.

1 Verbinden Sie Fernseher und Soundbar mit dem optischen Kabel (mitgeliefert).

Entfernen Sie die Kappe des optischen Kabels und prüfen Sie die Richtung des Steckers.



2 Schließen Sie das Netzkabel der Soundbar an eine Netzsteckdose an.

3 Stellen Sie den Fernseher wie folgt ein.

- Stellen Sie den Fernseher auf minimale Lautstärke ein.
- Deaktivieren Sie die Ausgabe über den eingebauten Fernsehlautsprecher (falls verfügbar).

TIPP

- Wenn Ihr Fernseher keine Einstellung zur Deaktivierung der Lautsprecherausgabe besitzt, können Sie sie deaktivieren, indem Sie an der Kopfhörerbuchse des Fernsehers einen Kopfhörer anschließen. Näheres hierzu finden Sie in den Handbüchern des Fernsehers.
- Die Eingangsbuchsen TV und BD/DVD unterstützen die folgenden Audiosignale.
 - PCM (2-Kanal)
 - Dolby Digital (bis zu 5.1 Kanäle)

Soundbar (Rückseite)

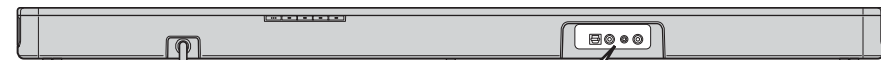

2 ←
An eine Wand-/
Netzsteckdose

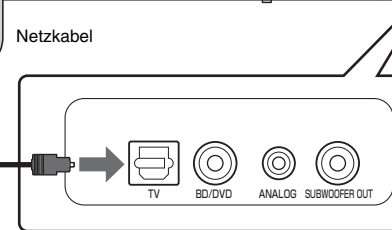

1
Optisches Kabel

3
Fernseher

OPTICAL OUTPUT

HDMI-Kabel (usw.)

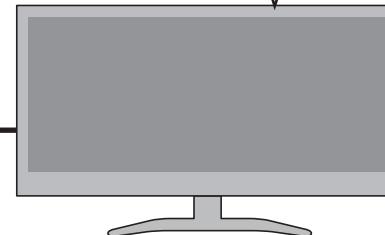

Abspielgerät (wie BD-Player)
Set-Top-Box

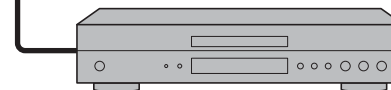

TIPP

Verbinden Sie in den folgenden Fällen den digitalen Koaxialaudioausgang des Abspielgeräts über ein digitales Koaxialkabel (im Handel erhältlich) mit dem BD/DVD-Eingang der Soundbar und wählen Sie dann über die BD/DVD-Taste auf der Fernbedienung die Eingangsquelle.

- Der Fernseher hat keinen optischen Ausgang.
- Der Fernseher gibt keinen Ton vom angeschlossenen Abspielgerät aus (oder gibt den Ton nur sehr leise aus).
- Der Ton des Abspielgeräts, das an das Fernsehgerät angeschlossen ist, ist nicht als Surroundsound zu hören.

Digitalverbindung eines externen Geräts

Sie können ein externes Gerät, das über einen digitalen Koaxialaudioausgang verfügt, wie ein DVD-Player, an den BD/DVD-Eingang der Soundbar anschließen.

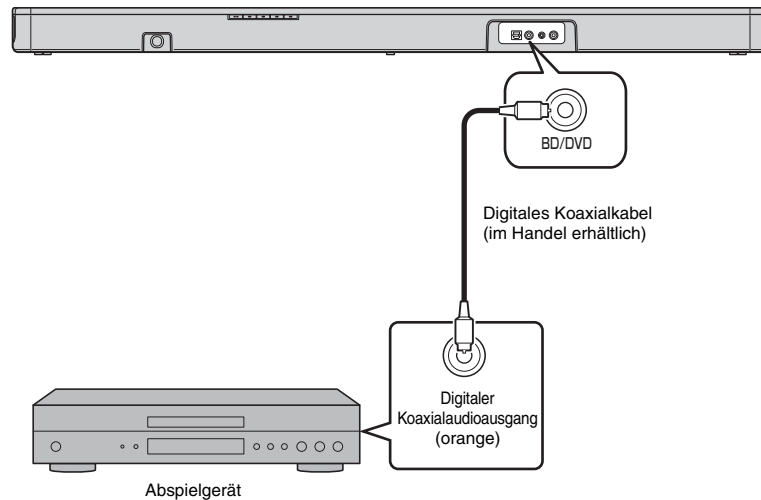

HINWEIS

- Wählen Sie über die Taste BD/DVD der Fernbedienung die Eingangsquelle.

Analoge Verbindung eines externen Geräts (Spielkonsole)

Sie können ein externes Gerät, wie eine Spielkonsole oder ein Fernsehgerät, das keinen digitalen Audioausgang hat, an den ANALOG-Eingang der Soundbar anschließen.

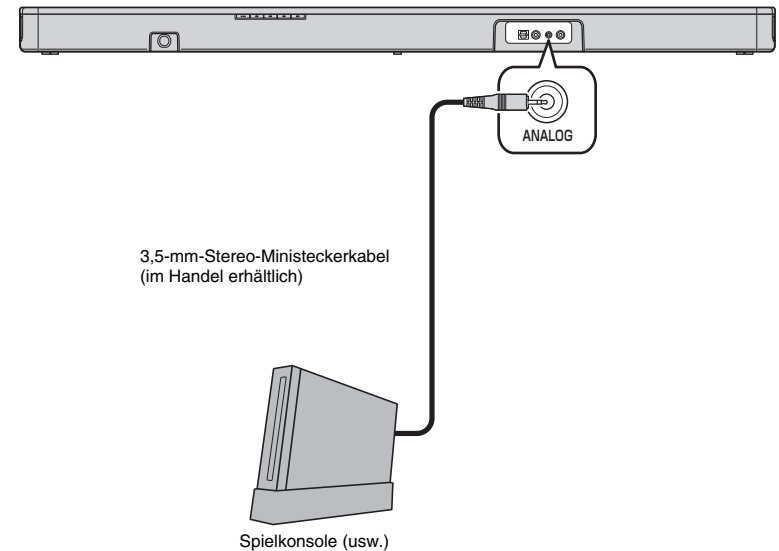

HINWEIS

- Wählen Sie über die Taste ANALOG der Fernbedienung die Eingangsquelle.
- Wenn Sie die Lautstärke an einem externen Gerät anpassen können, das an den ANALOG-Eingang der Soundbar angeschlossen ist, stellen Sie sie auf die gleiche Lautstärke wie das externe Gerät ein, das an den Eingang TV oder BD/DVD angeschlossen ist.

Bedienung

Anzeigen

Die Anzeigen an der Oberseite blinken oder leuchten und zeigen so den Betriebs- und Einstellungsstatus.

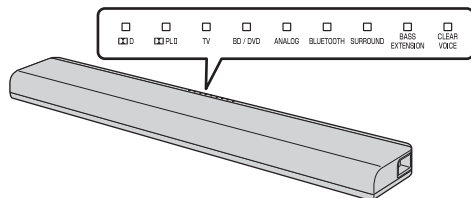

In dieser Anleitung werden zur Erläuterung Abbildungen der neun integrierten Anzeigen verwendet.

- : Aus
- : Leuchtet auf
- ☀ : Blinkt

(Beispiel: Wenn die **PLII**-Anzeige und die **SURROUND**-Anzeige blinken und die **TV**-Anzeige leuchtet)



Eingangswahltasten

Wählen Sie eine wiederzugebende Eingangsquelle aus.

- TV** Audio vom Fernseher
- BD/DVD** Audio vom an der BD/DVD-Eingangsbuchse angeschlossenen Gerät
- ANALOG** Audio von einem an die ANALOG-Eingangsbuchse angeschlossenen Gerät
- BLUETOOTH** Audio von einem über *Bluetooth* verbundenen Gerät

Die Anzeige für die ausgewählte Eingangsquelle leuchtet. (Beispiel: wenn TV gewählt ist)



TIPP

- Um Audio des an den Fernseher angeschlossenen Abspielgeräts wiederzugeben oder Videos des Abspielgeräts zu betrachten, stellen Sie als Eingangsquelle des Fernsehers das Abspielgerät ein.
- Ausführliche Informationen zur *Bluetooth*-Verbindung finden Sie unter „Wiedergabe des Tons von einem *Bluetooth*-Gerät“ (S.10).

SUBWOOFER-Tasten (+/-)

Stellen die Lautstärke des Subwoofers ein.



VOLUME-Tasten (+/-)

Stellen die Lautstärke der Soundbar ein.



Taste LEARN★

Schaltet die Soundbar in den Lernmodus für die Fernbedienung des Fernsehers (S.12).

- ★: Tasten, die länger als 3 Sekunden gedrückt werden müssen: LEARN, BLUETOOTH STANDBY, AUDIO DELAY

Fernbedienungssignal-Sender

Sendet Infrarotsignale.

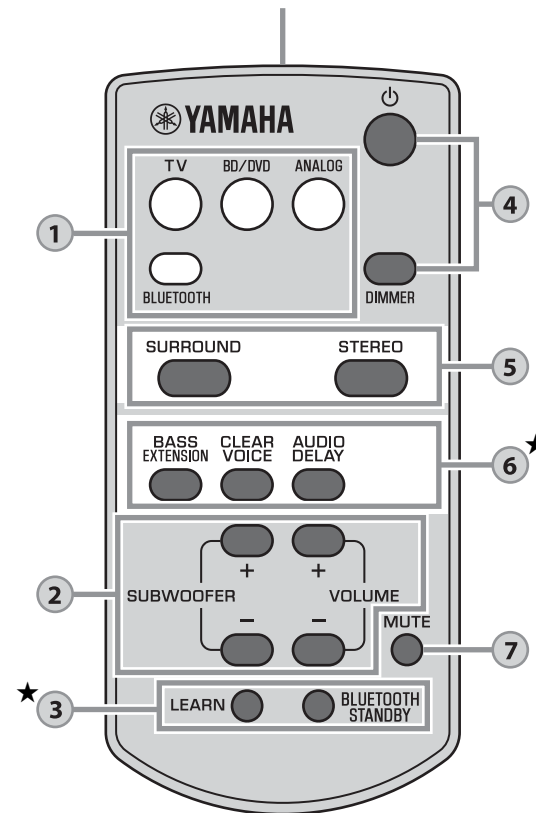

Taste BLUETOOTH STANDBY★

Aktiviert/deaktiviert den *Bluetooth*-Bereitschaftsmodus (S.11).

4

⏻ (Netzschalter)-Taste

Schaltet die Soundbar ein oder aus (Bereitschaftsmodus).

Eingeschaltet



Anzeige der ausgewählten Eingangsquelle leuchtet (grün)

Bluetooth-Bereitschaft (S.11)



Leuchtet (rot)

Ausgeschaltet

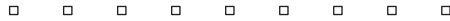

DIMMER-Taste

Schaltet die Helligkeit der Anzeigen um. Beim Betätigen der Taste wird der Status der Anzeigen wie folgt umgeschaltet.
Gedimmt (Standardeinstellung) → Aus → Hell



Die Anzeigen leuchten unmittelbar nach der Bedienung auf und stellen sich nach einigen Sekunden auf die eingestellte Helligkeit ein.

5

Tasten SURROUND und STEREO



Schalten Sie zwischen Surround- und Stereo (2 Kanal)-Wiedergabe um. Wenn Surround-Wiedergabe gewählt ist, können Sie einen realistischen Klangeffekt unter Verwendung von Yamahas exklusivem AIR SURROUND XTREME genießen.

SURROUND  Leuchtet (Surround-Wiedergabe)

STEREO  Aus (Stereo-Wiedergabe)

TIPP

- Wenn 2-kanalige Stereo-Signale im Surround-Sound wiedergegeben werden, leuchtet die Anzeige  PL.II.

  PL.II Leuchtet (Dolby Pro Logic II)

- Indem Sie die kostenlose spezielle Anwendung „HOME THEATER CONTROLLER“ auf einem Bluetooth-Gerät installieren, wie zum Beispiel auf einem Smartphone, können Sie ganz einfach die folgenden Surroundmodi auswählen: TV PROGRAM, MOVIE, MUSIC, SPORTS und GAME.

6

Taste BASS EXTENSION

Aktiviert/deaktiviert die Basserweiterungsfunktion. Wenn diese Funktion aktiviert ist, können Sie leistungsstarken Bassklang durch Yamahas original Bassverstärkungstechnologie „Fortschrittliche Basserweiterungsverarbeitung“ genießen.

 BASS EXTENSION Leuchtet (aktiviert)

 BASS EXTENSION Aus (deaktiviert)

Taste CLEAR VOICE

Aktiviert/deaktiviert die Clear-Voice-Funktion. Wenn diese Funktion aktiviert ist, können Sie beim Betrachten von Filmen, Fernsehserien, Nachrichten- oder Sportprogrammen klar verständlichen Sprachton genießen.

 CLEAR VOICE Leuchtet (aktiviert)

 CLEAR VOICE Aus (deaktiviert)

Taste AUDIO DELAY★

Reguliert die Audioverzögerung, um den Ton mit dem Bild zu synchronisieren, wenn das Bild am Fernseher gemessen am Ton verzögert zu sein scheint. Folgen Sie der nachstehenden Vorgehensweise, um die Audioverzögerung einzustellen.

- 1 Halten Sie die Taste AUDIO DELAY länger als 3 Sekunden gedrückt. Die Anzeige ganz links blinkt.



- 2 Drücken Sie die Taste SUBWOOFER (+/-), um die Audioverzögerung einzustellen. Durch Drücken der Taste SUBWOOFER (+) wird das Timing der Audioausgabe verzögert.



- 3 Um die Einstellung zu beenden, drücken Sie die Taste AUDIO DELAY.

TIPP

- Die Einstellung wird automatisch beendet, wenn 20 Sekunden lang keine Bedienvorgänge durchgeführt werden.

7

Taste MUTE



Schaltet die Audioausgabe stumm. Drücken Sie die Taste nochmals, um die Stummschaltung aufzuheben.





Blinkt (bei Stummschaltung)

Decoder-Anzeige

Die Soundbar unterstützt die folgenden Audiosignale. Die Art des zugeführten Audiosignals können Sie an der Farbe der Anzeige ablesen.

  D Grün (Dolby Digital)

  D Aus (PCM)

Wiedergabe des Tons von einem *Bluetooth*-Gerät

Sie können drahtlos Ton von *Bluetooth*-Geräten wiedergeben, wie zum Beispiel von Smartphones oder digitalen Musik-Playern. Ausführliche Informationen finden Sie auch in der Bedienungsanleitung des *Bluetooth*-Geräts.

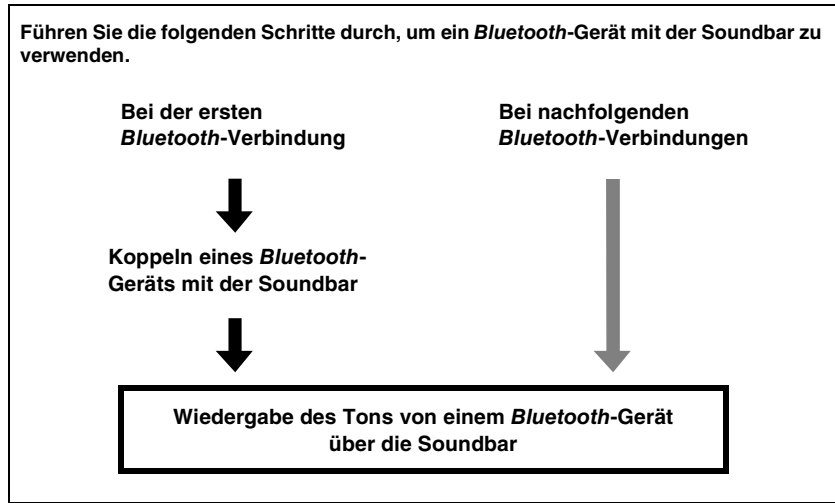
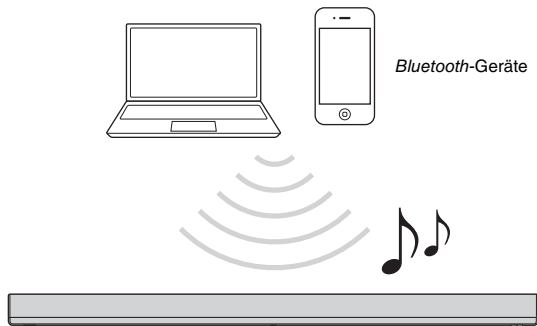

Koppeln eines *Bluetooth*-Geräts mit der Soundbar

Wenn Sie ein *Bluetooth*-Gerät zum ersten Mal anschließen, müssen Sie eine Kopplung zwischen dem Gerät und der Soundbar durchführen. Die Kopplung ist für jedes verwendete *Bluetooth*-Gerät erforderlich. Wenn die Kopplung mit einem Gerät abgeschlossen wurde, ist bei nachfolgenden Verbindungen mit dem Gerät keine Kopplung erforderlich.

1 Drücken Sie die **BLUETOOTH**-Taste auf der Fernbedienung der Soundbar, um *Bluetooth* als Eingangsquelle auszuwählen.

Die **BLUETOOTH**-Anzeige an der Oberseite blinkt.



2 Schalten Sie die *Bluetooth*-Funktion bei dem zu koppelnden Gerät ein und führen Sie die Kopplung durch.

Die Schritte variieren abhängig vom Gerät. Lesen Sie im Handbuch des Geräts nach.

3 Wählen Sie in der *Bluetooth*-Geräteliste des Geräts die Option „YAS-105 Yamaha“ aus.

Wenn ein Passcode (PIN) erforderlich ist, geben Sie die Nummer „0000“ ein.

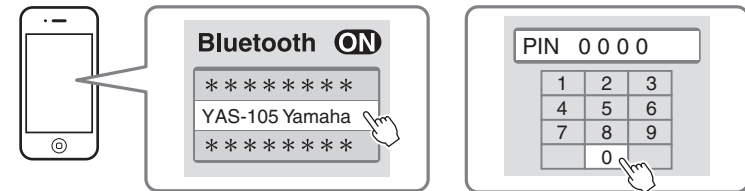

Wenn die Kopplung abgeschlossen ist, wird beim Gerät oder eine Meldung zum Abschluss angezeigt.

HINWEIS

- Führen Sie die Kopplung durch, während sich das *Bluetooth*-Gerät und die Soundbar maximal 10 Meter voneinander entfernt befinden.
- Es können bis zu acht *Bluetooth*-Geräte mit der Soundbar gekoppelt werden. Wenn ein neuntes Gerät gekoppelt wird, werden die Kopplungsdaten für das Gerät mit dem ältesten Verbindungsdatum gelöscht.
- Wenn die Kopplungsdaten für ein Gerät gelöscht werden, ist eine erneute Kopplung mit dem Gerät erforderlich, damit es wieder verwendet werden kann.
- Wenn bereits ein *Bluetooth*-Gerät mit der Soundbar verbunden ist, beenden Sie diese *Bluetooth*-Verbindung (S.11) und führen Sie dann die Kopplung mit dem neuen Gerät durch.
- Schlagen Sie unter „*Bluetooth*“ (S.18) unter „Problemlösung“ nach, wenn die Kopplung nicht durchgeführt werden kann.

Wiedergabe des Tons von einem *Bluetooth*-Gerät über die Soundbar

1 Drücken Sie bei eingeschalteter Soundbar die **BLUETOOTH**-Taste auf der Fernbedienung der Soundbar, um *Bluetooth* als Eingangsquelle auszuwählen.

Die **BLUETOOTH**-Anzeige an der Oberseite blinkt.



2 Schalten Sie die *Bluetooth*-Funktion bei dem Gerät ein und stellen Sie die Verbindung her.

Wenn die *Bluetooth*-Verbindung korrekt hergestellt wurde, leuchtet die **BLUETOOTH**-Anzeige der Soundbar.



3 Geben Sie einen Titel auf dem Gerät wieder.

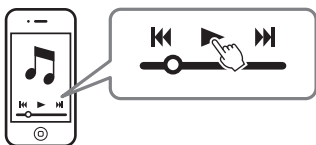

HINWEIS

- Führen Sie die Verbindung durch, während sich das *Bluetooth*-Gerät und die Soundbar maximal 10 Meter voneinander entfernt befinden.
- Wenn es zu Verbindungsproblemen kommt, müssen Sie möglicherweise „YAS-105 Yamaha“ erneut in der *Bluetooth*-Geräteleiste auswählen. Abhängig vom verwendeten *Bluetooth*-Gerät müssen Sie möglicherweise die Ausgabeinstellung so ändern, dass der Ton an die Soundbar ausgegeben wird.
- Passen Sie den Lautstärkepegel des *Bluetooth*-Geräts nach Bedarf an.
- Wenn bereits ein *Bluetooth*-Gerät mit der Soundbar verbunden ist, beenden Sie diese *Bluetooth*-Verbindung und stellen Sie dann die Verbindung mit dem neuen Gerät her.

Beenden der *Bluetooth*-Verbindung

Die *Bluetooth*-Verbindung wird in den folgenden Fällen beendet. Wenn die *Bluetooth*-Verbindung beendet wird, während die Soundbar eingeschaltet ist, wechselt die **BLUETOOTH**-Anzeige von leuchtend zu blinkend und die Soundbar wartet auf eine Verbindung.

- Die *Bluetooth*-Funktion wird bei dem kompatiblen Gerät deaktiviert.
- Die **BLUETOOTH**-Taste auf der Fernbedienung der Soundbar wird länger als 3 Sekunden lang gedrückt.
- Die Soundbar wird ausgeschaltet.

Verwenden des *Bluetooth*-Bereitschaftsmodus

Mit dem *Bluetooth*-Bereitschaftsmodus können Sie die Soundbar automatisch ein- (oder aus-) schalten, verbunden mit der Bedienung des *Bluetooth*-Geräts.

1 Halten Sie bei eingeschalteter Soundbar die Taste **BLUETOOTH STANDBY** der Soundbar-Fernbedienung länger als 3 Sekunden gedrückt.

Wenn die Taste **BLUETOOTH STANDBY** jeweils 3 Sekunden lang gedrückt wird, wird der Modus zwischen Aktiviert und Deaktiviert umgeschaltet.

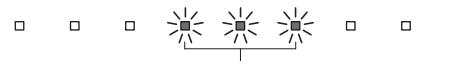

Blinkt dreimal (aktiviert), blinkt einmal (deaktiviert)

Wenn der *Bluetooth*-Bereitschaftsmodus aktiviert ist und die Soundbar ausgeschaltet wird, leuchtet die Anzeige **BT D** rot (**Bluetooth-Bereitschaft**).



Leuchtet (rot)

Bei *Bluetooth*-Geräten mit aktiviertem *Bluetooth*-Bereitschaftsmodus verfügbare Funktionen

Einschalt-Verbindungsfunktion (wenn die Soundbar ausgeschaltet ist)

Wenn die *Bluetooth*-Verbindung beim Gerät hergestellt wird, schaltet sich die Soundbar ein und ist bereit für die Wiedergabe des Tons des Geräts.

Ausschalt-Verbindungsfunktion (wenn die Soundbar eingeschaltet ist)

Die Soundbar wird ausgeschaltet, wenn die *Bluetooth*-Verbindung bei einem *Bluetooth*-Gerät beendet wird. (Nur wenn **BLUETOOTH** als Eingangsquelle ausgewählt ist.)

Verwenden der Anwendung **HOME THEATER CONTROLLER**

Indem Sie die kostenlose spezielle Anwendung „HOME THEATER CONTROLLER“ auf einem *Bluetooth*-Gerät installieren, wie zum Beispiel auf einem Smartphone, können Sie ganz einfach und praktisch verschiedene Bedienschritte über das *Bluetooth*-Gerät ausführen. (Einstelloptionen: grundlegende Bedienung, Surround-Modus, Klanganpassungen)

HINWEIS

- Zur Verwendung der Anwendung verbinden Sie die Soundbar und ein *Bluetooth*-Gerät über eine *Bluetooth*-Verbindung.
- Wenn Sie den *Bluetooth*-Bereitschaftsmodus der Soundbar aktivieren, können Sie die Soundbar mit dem *Bluetooth*-Gerät einschalten.

Ausführliche Informationen zu „HOME THEATER CONTROLLER“ finden Sie in den Produktinformationen auf unserer Website.

Einstellungen

Programmieren der Soundbar mit der Fernbedienung des Fernsehers (Funktion zum Erlernen der Fernbedienungssignale des Fernsehers)

Wenn Sie die Soundbar programmiert haben, können Sie mit der Fernbedienung des Fernsehgeräts Funktionen wie das gleichzeitige Ein-/Ausschalten des Fernsehgeräts und der Soundbar oder das Erhöhen/Verringern der Lautstärke sowie das Stummschalten/Aufheben der Stummschaltung der Soundbar steuern.

- Diese Funktion ist nur verfügbar, wenn die Fernbedienung Ihres Fernsehers IR-Signale (Infrarot) verwendet.
- Eine Funkwellen-Fernbedienung funktioniert nicht.
- Wenn Sie die Fernbedienung einer Kabel- oder Satelliten-Set-Top-Box verwenden möchten, um die Soundbar zu bedienen, verwenden Sie die Original-IR-Fernbedienung (Infrarot) des Fernsehgeräts, um die Soundbar zu programmieren, und verwenden Sie dann zur Bedienung die Fernbedienung der Set-Top-Box.
- Wenn sich bei der Änderung der Lautstärke der Soundbar auch die Lautstärke des Fernsehgeräts ändert, stellen Sie die Lautstärke des Fernsehgeräts auf das Minimum ein oder deaktivieren Sie die Lautsprecherabgabe.

- Schalten Sie das Fernsehgerät aus.**
- Schalten Sie die Soundbar aus.**
- Halten Sie die Taste LEARN auf der Soundbar-Fernbedienung länger als drei Sekunden gedrückt, während Sie damit auf den entsprechenden Fernbedienungssensor zeigen (S.5).**

Die Soundbar wechselt zum Lernmodus und die Anzeigen an der Oberseite blinken, wie nachstehend gezeigt.

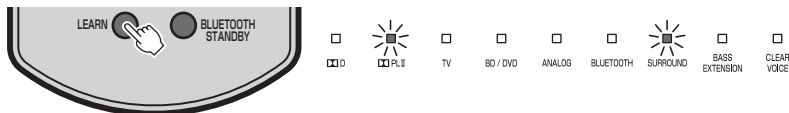

- Überprüfen Sie, ob der entsprechende Fernbedienungssensor aktiviert wurde.**

Sie können über die Anzeige CLEAR VOICE prüfen, welcher Fernbedienungssensor aktiviert wurde.

Anzeige CLEAR VOICE	Aktivierter Fernbedienungssensor	Geeigneter aktivierter Fernbedienungssensor, beim ...
<input type="checkbox"/> CLEAR VOICE Aus	An der Vorderseite	Aufstellen der Soundbar auf einem Fernsehrack usw.
<input checked="" type="checkbox"/> CLEAR VOICE Leuchtet auf	An der Oberseite	Befestigen der Soundbar an einer Wand

Wenn der entsprechende Fernbedienungssensor nicht aktiviert wurde, drücken Sie die Taste LEARN, um den Lernmodus zu beenden, und wiederholen Sie die Schritte ab Schritt 3.

HINWEIS

- Für die Schritte 5 bis 8 sind nur die Fernbedienung des Fernsehgeräts und die Tasten an der Rückseite der Soundbar erforderlich. Die Fernbedienung der Soundbar ist nicht erforderlich.
- Wenn die Soundbar bereits Funktionen gelernt hat, leuchten die folgenden Anzeigen.
 - Stummschalten: TV
 - Lautstärke (-): BD/DVD
 - Lautstärke (+): ANALOG
 - Netzschalter: BLUETOOTH

- Bringen Sie der Soundbar den Code für „Stummschalten“ der Fernbedienung des Fernsehgeräts bei.**

- Drücken Sie (Stummschalten) auf der Rückseite der Soundbar.**

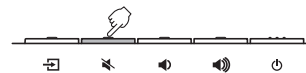

- Richten Sie die Fernbedienung Ihres Fernsehers auf den Fernbedienungssensor und halten Sie gleichzeitig zwei- oder dreimal die Stummschalten-Taste länger als eine Sekunde gedrückt.**

Der geeignete Fernbedienungssensor hängt von der Aufstellungsposition ab (S.5).

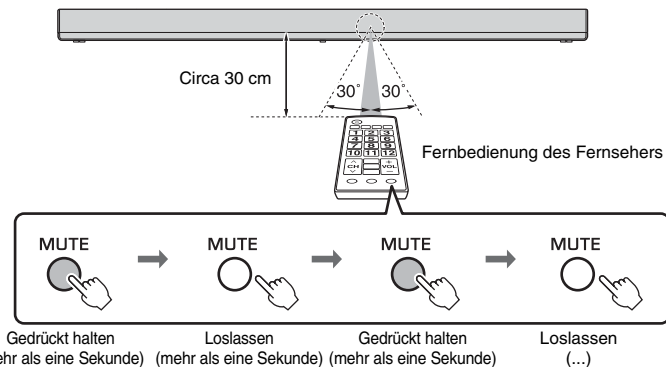

Ergebnis	Piep-/Summton	Anzeigen
Erfolgreich gelernt	Einmal	<input type="checkbox"/> <input type="checkbox"/> <input type="checkbox"/> <input checked="" type="checkbox"/> <input type="checkbox"/> <input type="checkbox"/> <input type="checkbox"/> <input type="checkbox"/> <input type="checkbox"/> <input type="checkbox"/> <input type="checkbox"/> <p>Leuchtet auf</p>
Lernvorgang fehlgeschlagen * Wiederholen Sie ab Schritt 5-1.	Zweimal	<input type="checkbox"/> <input type="checkbox"/> <input type="checkbox"/> <p>Blinkt</p>

6 Bringen Sie der Soundbar den Code für „Lautstärke (-)“ der Fernbedienung des Fernsehgeräts bei.

6-1 Drücken Sie  (Lautstärke -) auf der Rückseite der Soundbar.

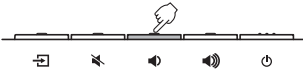

6-2 Richten Sie die Fernbedienung Ihres Fernsehers auf den Fernbedienungssensor und halten Sie gleichzeitig zwei- oder dreimal die Taste Lautstärke (-) länger als eine Sekunde gedrückt.

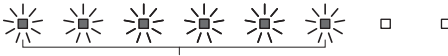
Ergebnis	Piep-/Summton	Anzeigen
Erfolgreich gelernt	Einmal	 Leuchtet auf
Lernvorgang fehlgeschlagen * Wiederholen Sie ab Schritt 6-1.	Zweimal	 Blinkt

7 Bringen Sie der Soundbar den Code für „Lautstärke (+)“ der Fernbedienung des Fernsehgeräts bei.

7-1 Drücken Sie  (Lautstärke +) auf der Rückseite der Soundbar.

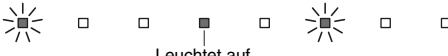
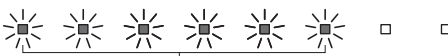

7-2 Richten Sie die Fernbedienung Ihres Fernsehers auf den Fernbedienungssensor und halten Sie gleichzeitig zwei- oder dreimal die Taste Lautstärke (+) länger als eine Sekunde gedrückt.

Ergebnis	Piep-/Summton	Anzeigen
Erfolgreich gelernt	Einmal	 Leuchtet auf
Lernvorgang fehlgeschlagen * Wiederholen Sie ab Schritt 7-1.	Zweimal	 Blinkt

8 Bringen Sie der Soundbar den Code für „Ein-/Ausschalten“ der Fernbedienung des Fernsehgeräts bei.

8-1 Drücken Sie  (Netzschalter) auf der Rückseite der Soundbar.

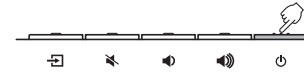

8-2 Richten Sie die Fernbedienung Ihres Fernsehers auf den Fernbedienungssensor und halten Sie gleichzeitig zwei- oder dreimal die Netzschalter Taste länger als eine Sekunde gedrückt.

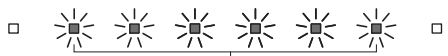
Ergebnis	Piep-/Summton	Anzeigen
Erfolgreich gelernt	Einmal	 Leuchtet auf
Lernvorgang fehlgeschlagen * Wiederholen Sie ab Schritt 8-1.	Zweimal	 Blinkt

9 Um den Lernmodus zu verlassen, drücken Sie die Taste LEARN auf der Soundbar-Fernbedienung.

Nun wurden alle erforderlichen Einstellungen vorgenommen. Jetzt können Sie die Soundbar mit der Stummschalttaste, den Lautstärketasten oder der Netzschalter Taste der Fernbedienung des Fernsehers bedienen.

TIPP

- Der Lernmodus wird automatisch beendet, wenn fünf Minuten lang keine Bedienvorgänge durchgeführt werden.
- Stellen Sie den Fernseher auf minimale Lautstärke ein. Wenn Sie die Lautstärke der Soundbar mit der Fernbedienung des Fernsehers erhöhen, kann sich gleichzeitig auch die Lautstärke des Fernsehers erhöhen. Folgen Sie in diesem Fall Schritt 3 im Kapitel „Anschlüsse“ (S.6), um die Einstellung des Fernsehers zu ändern.
- Sie können die  (Netzschalter)-Taste auf der Fernbedienung der Soundbar drücken, um den Lernmodus zu beenden.

Löschen aller programmierten Funktionen

- 1 Halten Sie bei ausgeschalteter Soundbar die Taste LEARN der Soundbar-Fernbedienung länger als 3 Sekunden gedrückt (um in den Lernmodus zu wechseln).**

Wenn sich die Soundbar im Lernmodus befindet, blinken die Anzeigen auf der Oberseite wie nachstehend gezeigt.

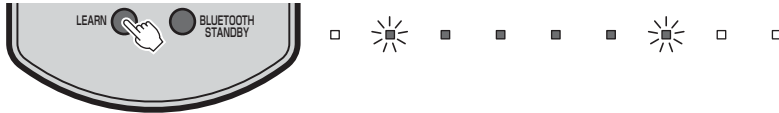

- 2 Halten Sie  (Eingang) auf der Rückseite der Soundbar länger als drei Sekunden gedrückt.**

Die entsprechende Anzeige der gelernten Funktion schaltet sich aus und die Anzeigen auf der Oberseite blinken, wie nachstehend gezeigt.

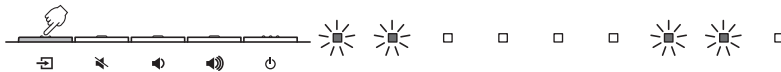

Wenn der Löschvorgang abgeschlossen ist, hören Sie den Piepton dreimal.

- 3 Drücken Sie die Taste LEARN auf der Soundbar-Fernbedienung.**

Verwenden eines externen Subwoofers

Die Soundbar verfügt über integrierte Dual-Subwoofer. Sie können aber einen externen Subwoofer anschließen, wenn Sie den Klang für niedrige Frequenzen verstärken möchten. Schließen Sie einen Subwoofer an die Buchse SUBWOOFER OUT der Soundbar an. Der Ton wird über die integrierten Subwoofer und den externen Subwoofer ausgegeben.

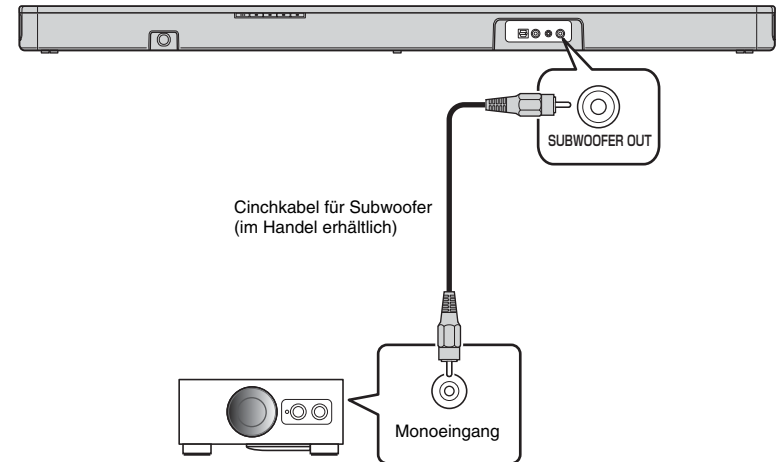

HINWEIS

- Verwenden Sie einen externen Subwoofer mit einem integrierten Verstärker.

Einstellen der Funktion Automatische Bereitschaft

Indem Sie die Funktion Automatische Bereitschaft aktivieren, müssen Sie nicht mehr daran denken, die Soundbar nach der Verwendung oder wenn Sie beim Fernsehen einschlafen auszuschalten.

HINWEIS

- Wenn die Funktion Automatische Bereitschaft aktiviert ist und eine der folgenden Bedingungen erfüllt ist, schaltet sich die Soundbar automatisch aus.
 - Keine Bedienung innerhalb von 8 Stunden
 - Keine Audioeinspeisung und keine Bedienung innerhalb von 20 Minuten, wenn BLUETOOTH als Eingangsquelle ausgewählt ist.

1 Halten Sie bei ausgeschalteter Soundbar die Taste MUTE der Soundbar-Fernbedienung länger als 3 Sekunden gedrückt, um die Funktion Automatische Bereitschaft zu aktivieren/deaktivieren.

Sie können den Status der Funktion Automatische Bereitschaft über die Anzeigen an der Oberseite innerhalb der ersten Sekunden unmittelbar nach dem Einschalten der Soundbar prüfen.

MUTE



Aus (aktiviert), leuchtet auf (deaktiviert)

TIPP

- Die anfängliche Einstellung variiert abhängig vom Land oder der Region.
 - Modelle für Großbritannien und Europa: aktiviert
 - Andere Modelle: deaktiviert

Initialisieren der Soundbar

Folgen Sie der nachstehenden Vorgehensweise, um die Soundbar zu initialisieren.

- 1 Schalten Sie die Soundbar aus.
- 2 Halten Sie  (Netzschalter) auf der Rückseite der Soundbar länger als drei Sekunden gedrückt.

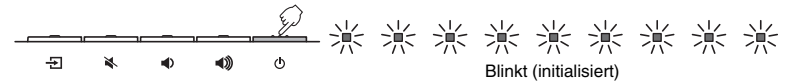

Problembhebung

Schlagen Sie in der nachfolgenden Tabelle nach, wenn die Soundbar nicht richtig funktionieren sollte. Falls das aufgetretene Problem in der nachfolgenden Tabelle nicht aufgeführt ist oder wenn die nachstehenden Anweisungen nicht helfen, schalten Sie die Soundbar aus, ziehen Sie den Netzstecker, und wenden Sie sich an den nächsten autorisierten Fachhändler oder Kundendienst von Yamaha.

Prüfen Sie zunächst folgende Punkte:

- ① Die Netzkabel von Soundbar, Fernseher und Abspielgeräten (wie BD-Player) sind sicher an einer Netzsteckdose angeschlossen.
- ② Soundbar, Fernseher und Abspielgeräte (wie BD-Player) sind eingeschaltet.
- ③ Die Stecker aller Kabel sind sicher und fest an den Buchsen der Geräte angeschlossen.

Netzstrom und System

Problem	Ursache	Abhilfe
Das Gerät schaltet sich plötzlich aus.	Die Funktion Automatische Bereitschaft ist aktiviert. Wenn die Funktion Automatische Bereitschaft aktiviert ist und eine der folgenden Bedingungen erfüllt ist, schaltet sich die Soundbar automatisch aus. - Keine Bedienung innerhalb von 8 Stunden - Keine Audioeinspeisung und keine Bedienung innerhalb von 20 Minuten, wenn BLUETOOTH als Eingangsquelle ausgewählt ist.	Schalten Sie die Soundbar wieder ein. Um zu verhindern, dass sich die Soundbar automatisch ausschaltet, deaktivieren Sie die Funktion Automatische Bereitschaft (S.15).
	Die Schutzschaltung wurde ausgelöst. (Die Anzeige D an der Oberseite der Soundbar blinkt.)	Schalten Sie nach der Überprüfung, dass alle Verbindungen ordnungsgemäß hergestellt wurden, die Soundbar wieder ein. Wenn sich das Gerät dennoch plötzlich ausschaltet oder nicht eingeschaltet werden kann, trennen Sie das Netzkabel von der Netzsteckdose und wenden Sie sich an den nächsten autorisierten Yamaha-Händler oder an den Kundendienst.
	Die <i>Bluetooth</i> -Verbindung wurde bei einem <i>Bluetooth</i> -Gerät beendet, während der <i>Bluetooth</i> -Bereitschaftsmodus aktiviert ist.	Deaktivieren Sie den <i>Bluetooth</i> -Bereitschaftsmodus (S.11).
Das Gerät lässt sich nicht einschalten.	Die Schutzschaltung wurde dreimal in Folge ausgelöst. (Wenn Sie in diesem Fall versuchen, das Gerät einzuschalten, blinkt die Anzeige D an der Oberseite der Soundbar.)	Um das Produkt zu schützen, lässt es sich nicht einschalten. Trennen Sie das Netzkabel von der Netzsteckdose und wenden Sie sich an den nächsten Yamaha-Händler oder an den Kundendienst.

Alle Anzeigen erlöschen, obwohl die Soundbar eingeschaltet ist (die Soundbar scheint ausgeschaltet zu sein).	Die Helligkeit der Anzeigen wurde über die Einstellung der DIMMER-Taste ausgeschaltet.	Bedienen Sie die DIMMER-Taste, um die gewünschte Helligkeit auszuwählen (S.9).
Die Soundbar reagiert nicht richtig.	Der interne Mikrocomputer ist aufgrund eines externen Stromschlags (z.B. durch Blitzschlag oder übermäßige statische Elektrizität) oder aufgrund eines Versorgungsspannungseinbruchs hängen geblieben.	Halten Sie (⏻) (Netzschalter) an der Rückseite der Soundbar länger als zehn Sekunden gedrückt, um sie neu zu starten. (Falls das Problem fortbesteht, ziehen Sie das Netzkabel aus der Netzsteckdose und stecken Sie es erneut ein.)
Die Soundbar arbeitet selbsttätig.	In der Nähe wird ein anderes <i>Bluetooth</i> -Gerät betrieben.	Beenden Sie die <i>Bluetooth</i> -Verbindung der Soundbar (S.11).
Die 3D-Brille des Fernsehers funktioniert nicht.	Die Soundbar blockiert den Sender Ihres Fernsehers für die 3D-Brille.	Prüfen Sie die Position des Senders Ihres Fernsehers für die 3D-Brille, und korrigieren Sie die Position der Soundbar.
Die Soundbar kann nicht über die spezielle Anwendung „HOME THEATER CONTROLLER“ bedient werden. (Der Bildschirm der Anwendung bleibt im Demo-Modus.)	Das <i>Bluetooth</i> -Gerät, auf dem die Anwendung installiert wurde, ist nicht mit der Soundbar verbunden.	Verbinden Sie das <i>Bluetooth</i> -Gerät und die Soundbar über <i>Bluetooth</i> und verwenden Sie die Anwendung.

Audio

Problem	Ursache	Abhilfe
Kein Ton.	Eine andere Eingangsquelle ist ausgewählt.	Wählen Sie eine geeignete Eingangsquelle aus (S.8).
	Die Stummschaltungsfunktion ist aktiviert.	Beenden Sie die Stummschaltungsfunktion (S.9).
	Die Lautstärke ist zu niedrig.	Erhöhen Sie die Lautstärke (S.8).
	Das Netzkabel der Soundbar ist nicht ordnungsgemäß angeschlossen.	Stellen Sie sicher, dass das Netzkabel der Soundbar sicher an eine Netzsteckdose angeschlossen ist (S.6).
	An beiden Geräten wurden die Eingänge für die Verbindung verwendet.	Verbinden Sie den Eingang der Soundbar mit dem Ausgang des externen Abspielgeräts.
	Es werden Signale eingespeist, die die Soundbar nicht wiedergeben kann.	Schalten Sie die digitale Audioausgabeeinstellung am Abspielgerät auf PCM oder Dolby Digital um.
Es ist kein Ton vom Subwoofer zu hören.	Die Lautstärke des Subwoofers ist zu niedrig eingestellt.	Erhöhen Sie die Lautstärke des Subwoofers (S.8).
	Die Eingangsquelle enthält keine tieffrequenten Signale.	Geben Sie eine Tonquelle mit niederfrequenten Signalen wieder und überprüfen Sie, ob der Ton über den Subwoofer ausgegeben wird.
Beim Einschalten der Soundbar verringert sich die Lautstärke.	Die automatische Lautstärkeeinstellung wurde aktiviert. Um übermäßige Lautstärken zu vermeiden, reguliert die Soundbar, wenn sie eingeschaltet wird, automatisch ihre Lautstärke innerhalb eines bestimmten Pegelbereichs.	Verringern Sie, wenn nötig, die Lautstärke (S.8).
Kein Surround-Effekt.	Die Stereo-Wiedergabe ist ausgewählt.	Wählen Sie die Surround-Wiedergabe aus (S.9).
	Die Lautstärke ist zu niedrig.	Erhöhen Sie die Lautstärke (S.8).
	Der Fernseher oder das Abspielgerät ist ausschließlich auf die 2-Kanal-Ausgabe eingestellt (wie PCM).	Ändern Sie die Einstellung des digitalen Audioausgangs am Fernseher oder Abspielgerät auf Dolby Digital oder BitStream.
	Der Ton wird über die integrierten Lautsprecher des Fernsehgeräts ausgegeben.	Stellen Sie den Fernseher auf minimale Lautstärke ein (S.6).
	Die Hörposition befindet sich zu nah an der Soundbar.	Wählen Sie eine Hörposition in einem Abstand zur Soundbar.
	Der Auswahlschalter für die Aufstellungsposition ist nicht ordnungsgemäß eingestellt.	Wenn Sie die Soundbar vor dem Fernsehgerät platzieren, stellen Sie den Auswahlschalter für die Aufstellungsposition auf „T“. Wenn Sie die Soundbar an einer Wand montieren, stellen Sie den Auswahlschalter für die Aufstellungsposition auf „W“.
Es sind Störgeräusche zu hören.	Die Soundbar steht zu dicht an einem anderen Digital- oder Hochfrequenzgerät.	Bringen Sie diese Geräte in einen größeren Abstand zur Soundbar.

Fernbedienung

Problem	Ursache	Abhilfe
Die Bedienung der Soundbar per Fernbedienung ist nicht möglich.	Die Soundbar befindet sich außerhalb der Reichweite der Fernbedienung.	Betätigen Sie die Fernbedienung innerhalb des Betriebsbereichs (S.2).
	Die Batterien sind schwach.	Ersetzen Sie die Batterien durch neue (S.2).
	Der Fernbedienungssensor der Soundbar ist direktem Sonnenlicht oder starkem Kunstlicht ausgesetzt.	Ändern Sie den Lichteinfallwinkel, oder positionieren Sie die Soundbar neu.
Die Bedienung des Fernsehers über dessen Fernbedienung ist nicht möglich.	Der Fernbedienungssensor des Fernsehers ist durch die Soundbar verdeckt.	Korrigieren Sie die Aufstellposition der Soundbar, sodass der Fernbedienungssensor des Fernsehers nicht von der Soundbar verdeckt wird, wenn der Fernseher von der normalen Bedienposition aus bedient wird.
Die Soundbar lernt keine Fernbedienungsvorgänge des Fernsehers.	Die Fernbedienungstaste des Fernsehers wurde nicht lange genug gedrückt gehalten.	Halten Sie die Taste zwei- oder dreimal mehr als eine Sekunde lang gedrückt (S.12).
	Die Fernbedienung des Fernsehers verwendet keine Infrarotsignale. (Bei einigen Fernbedienungen kann es sein, dass sie nicht funktionieren, auch wenn sie Infrarotsignale verwenden.)	In diesem Fall kann die Funktion zum Erlernen der Fernbedienungssignale des Fernsehers nicht verwendet werden. Bedienen Sie die Soundbar mit der Soundbar-Fernbedienung.
	Sie haben die Fernbedienung des Fernsehers von einer ungeeigneten Position aus bedient.	Bedienen Sie die Fernbedienung des Fernsehers an einer geeigneten Position (S.12).
	Die Batterien der Fernbedienung des Fernsehers sind schwach.	Ersetzen Sie die Batterien durch neue.
Wenn die Lautstärke der Soundbar mit der Fernbedienung des Fernsehers erhöht wird, ist Ton vom Fernseher zu hören. (wenn die Funktion zum Erlernen der Fernbedienungssignale des Fernsehers verwendet wird)	Der Fernbedienungssensor der Soundbar ist direktem Sonnenlicht oder starkem Kunstlicht ausgesetzt.	Ändern Sie den Lichteinfallwinkel, oder positionieren Sie die Soundbar neu.
	Die Übertragung des Fernbedienungssignals wurde durch das Licht des Fernseherschirms gestört.	Schalten Sie den Fernseher aus, und führen Sie den Lernvorgang erneut durch (S.12).
	Am Fernseher ist die Audioausgabe aktiviert.	Ändern Sie die Einstellung des Fernsehers, sodass die Ausgabe über den Fernsehlautsprecher deaktiviert ist. Wenn Ihr Fernseher keine Einstellung zur Deaktivierung der Lautsprecherausgabe hat, versuchen Sie es mit den folgenden Methoden. <ul style="list-style-type: none"> - Schließen Sie an der Kopfhörerbuchse des Fernsehers einen Kopfhörer an. - Stellen Sie den Fernseher auf minimale Lautstärke ein.

<p>Das Ein- und Ausschalten von Soundbar und Fernseher erfolgt in die gegenteilige Richtung. (Zum Beispiel wird der Fernseher ausgeschaltet, wenn die Soundbar eingeschaltet wird.) (wenn die Funktion zum Erlernen der Fernbedienungssignale des Fernsehers verwendet wird)</p>	<p>Der Fernseher war eingeschaltet, als Sie den Lernvorgang durchführten.</p>	<p>Drücken Sie den Netzschalter des Fernsehers und  (Netzschalter) an der Rückseite der Soundbar, um beide Geräte einzuschalten, und drücken Sie dann die Netztaaste auf der Fernbedienung des Fernsehers, um die Geräte auszuschalten.</p>
---	---	--

Bluetooth

Problem	Ursache	Abhilfe
<p>Die Soundbar lässt sich nicht mit dem Bluetooth-Gerät koppeln.</p>	<p>Bluetooth ist nicht als Eingangsquelle ausgewählt.</p>	<p>Wählen Sie Bluetooth als Eingangsquelle.</p>
	<p>Das Gerät unterstützt kein A2DP.</p>	<p>Führen Sie den Kopplungsvorgang mit einem Gerät durch, das A2DP unterstützt.</p>
	<p>Ein Bluetooth-Adapter usw., den Sie mit der Soundbar koppeln möchten, hat ein anderes Passwort als „0000“.</p>	<p>Verwenden Sie einen Bluetooth-Adapter usw., dessen Passwort „0000“ ist.</p>
	<p>Die Soundbar und das Gerät stehen zu weit voneinander entfernt.</p>	<p>Bringen Sie das Gerät näher zur Soundbar.</p>
	<p>In der Nähe befindet sich ein Gerät (Mikrowellenofen, WLAN usw.), das Signale im 2,4-GHz-Frequenzbereich ausgibt.</p>	<p>Stellen Sie die Soundbar weiter entfernt von dem Gerät auf, das Radiofrequenzsignale abgibt. Wenn das Bluetooth-Gerät mit der WLAN-Funktion ausgestattet ist, deaktivieren Sie die WLAN-Funktion und aktivieren Sie nur die Bluetooth-Funktion.</p>
	<p>Es ist ein weiteres Bluetooth-Gerät angeschlossen.</p>	<p>Beenden Sie die aktuelle Bluetooth-Verbindung und führen Sie die Kopplung mit dem neuen Gerät durch.</p>

<p>Es kann keine Bluetooth-Verbindung hergestellt werden.</p>	<p>Es ist ein weiteres Bluetooth-Gerät angeschlossen.</p>	<p>Die Soundbar kann nicht mehrere Bluetooth-Verbindungen herstellen. Beenden Sie die aktuelle Bluetooth-Verbindung und stellen Sie die Verbindung mit dem gewünschten Gerät her.</p>
	<p>Es sind mehr als neun Geräte gekoppelt und die ältesten Kopplungsinformationen wurden gelöscht.</p>	<p>Führen Sie die Kopplung erneut durch. Die Soundbar kann die Kopplungsinformationen für bis zu acht Geräte speichern. Wenn ein neuntes Gerät gekoppelt wird, werden die Kopplungsdaten für das Gerät mit dem ältesten Verbindungsdatum gelöscht.</p>
<p>Es kann keine Bluetooth-Verbindung hergestellt werden (die BLUETOOTH-Anzeige blinkt weiterhin schnell).</p>	<p>Es liegt ein Problem innerhalb der Soundbar vor.</p>	<p>Trennen Sie das Netzkabel von der Netzsteckdose und wenden Sie sich an den nächsten Yamaha-Händler oder an den Kundendienst.</p>
<p>Es wird kein Ton ausgegeben oder der Ton wird während der Wiedergabe unterbrochen.</p>	<p>Die Bluetooth-Verbindung zwischen der Soundbar und dem Gerät wurde getrennt.</p>	<p>Führen Sie den Bluetooth-Verbindungsvorgang erneut durch (S.10).</p>
	<p>Bluetooth ist nicht als Eingangsquelle ausgewählt.</p>	<p>Wählen Sie Bluetooth als Eingangsquelle.</p>
	<p>Die Soundbar und das Gerät stehen zu weit voneinander entfernt.</p>	<p>Bringen Sie das Gerät näher zur Soundbar.</p>
	<p>In der Nähe befindet sich ein Gerät (Mikrowellenofen, WLAN usw.), das Signale im 2,4-GHz-Frequenzbereich ausgibt.</p>	<p>Stellen Sie die Soundbar weiter entfernt von dem Gerät auf, das Radiofrequenzsignale abgibt. Wenn das Bluetooth-Gerät mit der WLAN-Funktion ausgestattet ist, deaktivieren Sie die WLAN-Funktion und aktivieren Sie nur die Bluetooth-Funktion.</p>
	<p>Das Gerät ist nicht auf die Übertragung von Bluetooth-Audiosignalen an die Soundbar eingestellt.</p>	<p>Ändern Sie die Audioausgangseinstellung und die Verbindungseinstellung des Geräts.</p>
	<p>Die Wiedergabe am Gerät wurde nicht gestartet.</p>	<p>Starten Sie die Wiedergabe am Gerät.</p>
	<p>Die Lautstärke des Geräts ist zu niedrig eingestellt.</p>	<p>Erhöhen Sie die Lautstärke des Geräts.</p>

Technische Daten

Element		Technische Daten
Verstärkerbereich	Maximale Ausgangsnennleistung	Vorne L/R 30 W x 2 Kanäle Subwoofer 60 W
	Typ	Akustische Aufhängung
Bereich Vorne L/R	Lautsprechersystem	5,5-cm-Konus x 2, nicht magnetisch abgeschirmt
	Frequenzgang	160 Hz bis 22 kHz
	Impedanz	6 Ω
Hochtöner	Typ	—
	Lautsprechersystem	19-mm-Kalotte x 2, magnetisch abgeschirmt
	Frequenzgang	4 kHz bis 23 kHz
Subwoofer	Impedanz	4 Ω
	Typ	Bassreflex
	Lautsprechersystem	7,5-cm-Konus x 2, nicht magnetisch abgeschirmt
Decoder	Frequenzgang	55 Hz bis 160 Hz
	Impedanz	3 Ω
	Unterstütztes Audiosignal (TV, BD/DVD)	PCM (2-Kanal) Dolby Digital (bis zu 5.1-Kanal)
Eingangsbuchsen	Digital (Optisch)	1 (TV)
	Digital (Koaxial)	1 (BD/DVD)
	Analog (3,5-mm-Stereoministecker)	1 (ANALOG)
Ausgang	Analog (RCA/monaural)	1 (SUBWOOFER OUT)

Bluetooth	Bluetooth-Version	Version 2.1+EDR
	Unterstützte Protokolle	A2DP, SPP
	Unterstützte Codecs	SBC, MPEG4 AAC
	Drahtlosausgang	Bluetooth Klasse 2
	Maximale Kommunikationsentfernung	10 m (ohne Hindernisse)
	Unterstütztes Inhaltsschutzverfahren	SCMS-T
Allgemeines	Netzspannung/-frequenz	Modelle für die USA und Kanada: 120 V Wechselstrom, 60 Hz Modell für Taiwan: 110-120 V Wechselstrom, 50/60 Hz Modell für China: 220 V Wechselstrom, 50 Hz Sonstige Modelle: 220-240 V Wechselstrom, 50/60 Hz
	Leistungsaufnahme	22 W
	Leistungsaufnahme im Bereitschaftsmodus	0,4 W
	Leistungsaufnahme im Bluetooth-Bereitschaftsmodus	0,5 W (Modelle für Taiwan, USA und Kanada) 0,6 W (Modelle für China und sonstige Modelle)
	Abmessungen (B x H x T)	890 x 53 x 131 mm (bei Aufstellung der Soundbar vor einem Fernseher usw.) 890 x 131 x 59 mm (beim Anbringen der Soundbar an einer Wand, mit Abstandshaltern)
	Gewicht	4,0 kg

* Änderungen der technischen Daten jederzeit ohne Vorankündigung vorbehalten.

FÖRSIKTIGT: LÄS DETTA INNAN DU ANVÄNDER LJUDSYSTEMET.

- Läs noga denna bruksanvisning för att kunna ha största möjliga nöje av enheten. Förvara bruksanvisningen nära till hands för framtida referens.
- Installera detta ljudsystem på en väl ventilerad, sval, torr och ren plats, skyddad mot direkt solljus, värmekällor, vibration, damm, fukt och/eller kyla. För korrekt ventilation, underskrid inte följande minimiavstånd. Ovensida: 10 cm, Baksida: 10 cm, Sidor: 10 cm
- Placera enheten på behörigt avstånd från andra apparater, motorer, transformatorer och annat som kan orsaka störningar.
- Utsätt inte enheten för hastiga temperaturväxlingar och placera den inte på ett ställe där luftfuktigheten är hög (t.ex. nära en luftfuktare) då fuktbildning i enheten skapar risk för brand, elstöt, skador på enheten eller personsador.
- Placera inte enheten på ett ställe där främmande föremål kan tränga in i den eller där den kan utsättas för droppar eller vattenstänk. Placera aldrig det följande ovanpå enheten:
 - Övriga apparater då sådana kan orsaka skador och/eller missfärgning av enhetens hölje.
 - Brännbara föremål (t.ex. stearinljus) då sådana skapar risk för brand, skador på enheten och/eller personsador.
 - Vätskebehållare som kan falla och spilla vätska över enheten, vilket skapar risk för elstöt och/eller skador på enheten.
- Täck aldrig över enheten med en tidning, duk, gardin el.dyl. då detta skapar risk för överhettning. En alltför hög temperatur inuti enheten kan leda till brand, skador på enheten och/eller personsador.
- Anslut inte enheten till ett vägguttag förrän samtliga övriga anslutningar slutförts.
- Använd aldrig enheten vänd upp och ned. Detta kan leda till överhettning som orsakar skador.
- Hantera inte tangenter, reglage och kablar onödigt hårdhänt.
- Fatta tag i själva kontakten när nätkabeln kopplas bort från vägguttaget; dra aldrig i kabeln.
- Använd aldrig några kemiska lösningar för rengöring då dessa kan skada ytbehandlingen. Använd en ren, torr trasa.

- Använd endast den spänning som står angiven på enheten. Anslutning till en strömkälla med högre spänning än den angivna kan orsaka brand, skador på enheten och/eller personsador. Yamaha åtar sig inget ansvar för skador beroende på att enheten används med en spänning utöver den angivna.
- Koppla bort nätkabeln från vägguttaget för att undvika skador p.g.a. blixtnedslag om ett åskväder uppstår.
- Försök aldrig att utföra egna reparationer. Kontakta en kvalificerad tekniker från Yamaha om servicebehov föreligger. Du får inte under några omständigheter ta av höljet.
- Koppla bort nätkabeln från vägguttaget om enheten inte ska användas under en längre tid (t.ex. under semestern).
- Läs avsnittet ”Felsökning” om vanligt förekommande driftsproblem innan du förutsätter att enheten är söndrig.
- Innan ljudsystemet flyttas ska du trycka på ⏻ för att ställa den i standby och sedan koppla bort nätkabeln från vägguttaget.
- Kondensation (imma) uppstår, om den omgivande temperaturen plötsligt ändras. Koppla i så fall loss nätkabeln från nätuttaget och låt apparaten vila.
- Installera receiveern nära ett nätuttag och där stickkontakten lätt kan kommas åt.
- En säker placering eller installation är ägarens ansvar. Yamaha ska inte hållas ansvarigt för eventuella olyckor som orsakas av felaktig placering eller installation av högtalare.
- Håll produkten utom räckhåll för barn så att de inte sväljer smådelar av misstag.

Anmärkning angående fjärrkontroller och batterier

- Spill inte vatten eller andra vätskor på fjärrkontrollen.
- Tappa inte fjärrkontrollen.
- Fjärrkontrollen ska inte läggas eller förvaras på följande platser:
 - hög luftfuktighet, som t.ex. nära ett bad
 - höga temperaturer, t.ex. nära ett värmeelement eller en kamin
 - extremt låg temperatur
 - mycket dammig
- Utsätt inte enhetens fjärrkontrollsensor för direkt solljus eller belysning från t.ex. lysrör av invertertyp.
- Om batterierna blir gamla minskar fjärrkontrollens räckvidd betydligt. Om detta inträffar byter du till två nya batterier så snart som möjligt.
- Använd inte gamla batterier tillsammans med nya.
- Använd inte olika typer av batterier (t.ex. alkaliska batterier och manganbatterier) tillsammans. Läs förpackningen noggrant eftersom dessa typer av olika batterier kan ha samma form och färg.
- Förbrukade batterier kan läcka. Om batterierna har läckt, måste du kasta bort dem omedelbart. Undvik att komma i kontakt med det läckta materialet eller låta det komma i kontakt med kläder och liknande. Rengör batteriutrymmet noga innan du sätter i nya batterier.
- Ha inte batterier i en ficka eller väska tillsammans med metallföremål som mynt eller liknande.
- Kasta inte bort batterier med det vanliga hushållsavfallet. Kasta bort dem enligt gällande lokala förordningar.
- Håll batterier borta från barn. Om någon sväljer ett batteri av misstag måste läkare kontaktas omgående.
- Om du inte tänker använda fjärrkontrollen under en längre period bör du ta ut batterierna ur den.
- De medföljande batterierna får inte laddas eller öppnas.

- Utsätt inte batterierna för kraftig värme från exempelvis solljus, eld eller liknande.

VARNING

UTSÄTT INTE ENHETEN FÖR REGN ELLER FUKT DÅ DETTA SKAPAR RISK FÖR BRAND ELLER ELSTÖTAR.

Så länge den här enheten är ansluten till vägguttaget, är den inte bortkopplad från nätströmmen, även om enheten stängs av med ⏻. Enheten är konstruerad för att förbruka en mycket liten mängd ström i detta tillstånd.

OBSERVERA

Apparaten kopplas inte bort från växelströmskällan (nätet) så länge som den är ansluten till vägguttaget, även om själva apparaten har stängts av.

ADVARSEL

Netspændingen til dette apparat er IKKE afbrudt, så længe netledningen sidder i en stikkontakt, som er t endt – også selvom der er slukket på apparatets afbryder.

VAROITUS

Laitteen toisiopiiriin kytketty käyttökytkin ei irroita koko laitetta verkosta.

⏻-knapp (ström)

Slår på strömmen till enheten eller ställer den i viloläge.

Ha minst 22 cm mellan ljudsystemet och personer som har pacemaker eller defibrillatorimplantat inopererade.

Radiovågor kan påverka elektromedicinsk utrustning. Använd inte denna enhet nära medicinsk utrustning eller innanför sjukvårdsanläggningar.

Namnskylten sitter på enhetens undersida.

Innehåll

Medföljande komponenter	2
Funktioner	3
Vanliga frågor	3
Delarnas namn och funktioner	4
Installation	5
Anslutningar	6
Styrning	8
Lyssna på ljudet från en <i>Bluetooth</i>-enhet	10
Inställningar	12
Programmera ljudplankan med TV:ns fjärrkontroll (TV-fjärrkontrollens inlärningsfunktion)	12
Använda en extern subwoofer	14
Ställa in den automatiska standbyfunktionen	15
Initiera ljudplankan	15
Felsökning	16
Tekniska data	19

Om den här bruksanvisningen

OBS!

Anger försiktighetsåtgärder som bör iakttas vid användning av produkten samt begränsningar i dess funktioner.

TIPS

Anger extra förklaringar som hjälper dig att använda produkten bättre.

Medföljande komponenter

Innan du ansluter enheten måste du kontrollera att du har följande delar.



Ljudplanka

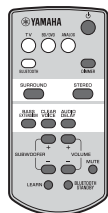

Fjärrkontroll

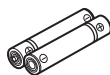

Batteri x 2
(AAA, R03, UM4)

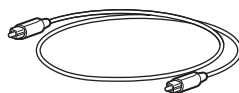

Optisk kabel (1,5 m)



Monteringsmall

* Används vid montering av ljudplankan på en vägg



Distans x 2

* Används vid montering av ljudplankan på en vägg



Bruksanvisning
(Denna handbok)

Förbereda fjärrkontrollen

Dra bort skyddsarket innan användning.

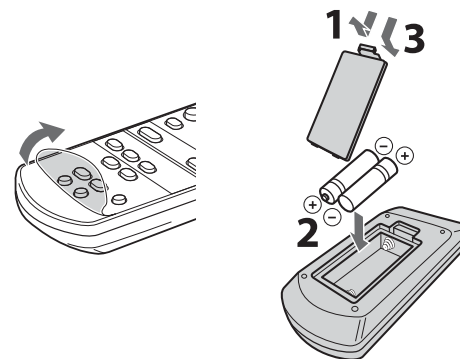

Fjärrkontrollens räckvidd

Håll dig inom räckvidden (se nedan). När ljudplankan monteras på en vägg styrs den via fjärrkontrollsensorn på den övre panelen (s.5).

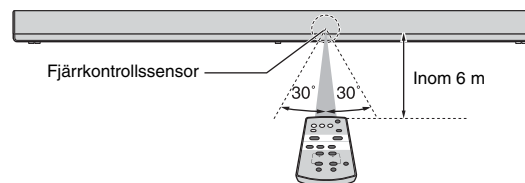

Funktioner

Njut av kraftfullt och realistiskt ljud från ljudplankan med inbyggd subwoofer, och enkel installation och anslutning till TV-apparater och andra enheter.

• AIR SURROUND XTREME

Njut av 7.1-kanals surroundljud som skapar ett brett och djupt ljudfält, precis som om högtalarna inte bara står framför utan även till vänster och höger, och bakom lyssnaren (s.9).

• Basförstärkning

Njut av ett kraftfullt basljud med Yamahas egna basförstärkningsteknik "Advanced Bass Extension Processing" (s.9).

• Bluetooth®-anslutning Bluetooth®

Innehåll på en *Bluetooth*-kompatibel smartphone, surfplatta eller dator kan enkelt spelas upp (s.10).

Du kan njuta av realistiskt och imponerande ljud så nära originalet som möjligt med hjälp av Compressed Music Enhancer.

• HOME THEATER CONTROLLER

Du kan styra ljudplankan enkelt genom att installera den dedikerade fjärrkontrollappen "HOME THEATER CONTROLLER".

• Inlärningsfunktion (TV-fjärrkontroll)

Använd fjärrkontrollen till TV:n för att styra ljudplankan (s.12).

• Tydliga röster

Ger klara röster (t.ex. dialog och berättelser) (s.9).

Vanliga frågor

Följande avsnitt täcker populära funktioner och vanliga frågor om ljudplankan.

F1 Kan jag styra ljudplanen med hjälp av TV:ns fjärrkontroll? Det är opraktiskt att växla mellan TV:ns och ljudplankans fjärrkontroller.

S1 Ja. Du kan styra ljudplankan med TV:ns fjärrkontroll genom funktionen "inläring av TV:ns fjärrkontroll" (s.12).

Den här funktionen är bara tillgänglig för IR-fjärrkontrollen (infraröd).
Kontrollera vad din TV har för typ av fjärrkontroll.

F2 Kan jag göra dialogen tydligare?

S2 Ja. Dialogen i filmer, TV-nyheter, sportprogram etc., kan göras tydligare med hjälp av "clear voice"-funktionen (s.9).

F3 Kan jag styra ljudplankan med smartphone? Och kan jag slå på/stänga av ljudplankan med en smartphone?

S3 Ja. Du kan styra ljudplankan med din smartphone genom att installera den dedikerade fjärrkontrollappen "HOME THEATER CONTROLLER" (s.11).
När du använder den här funktionen måste du ansluta din smartphone till ljudplankan med *Bluetooth*.
Om du använder *Bluetooth*-vilolägesfunktionen, kommer ljudplankan att slås på när en *Bluetooth*-anslutning upprättas mellan din smartphone och ljudplankan och stängas av när den kopplas ned (s.11).

Delarnas namn och funktioner

Ljudplanka (frontpanel/övre panel)

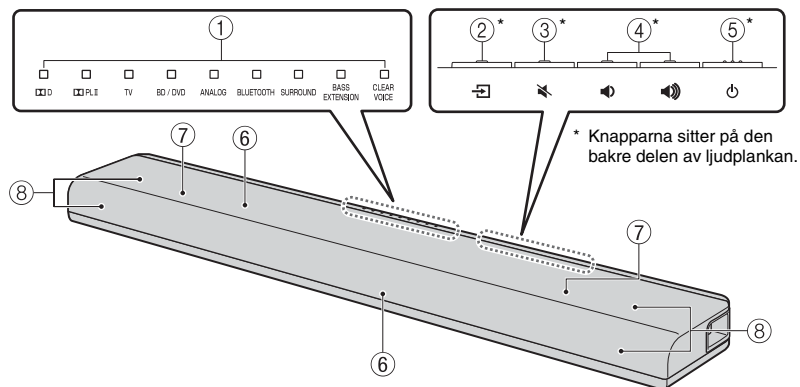

① Indikatorer

Visar status för ljudplankan. Se "Styrning" (s.8 till 9) för indikatorernas huvudfunktioner.

② -knapp (ingång)

Väljer en ingångskälla för uppspelning (s.8).

③ -knapp (ljudavstängning)

Stänger av ljudutmatningen. Tryck på knappen igen för att sätta på ljudet (s.9).

④ -knappar (volym +/-)

Justera volymen (s.8).

⑤ -knapp (ström)

Slår på eller stänger av (standby) ljudplankan (s.9).

TIPS

- Ljudplankan kan stängas av automatiskt när den automatiska standbyfunktionen är aktiverad (s.15).

⑥ Sensorer för fjärrkontroll

Tar emot infraröda signaler från ljudplankans fjärrkontroll (s.2).

Fjärrkontrollsensorerna sitter på ljudplankans frontpanel och övre panel (s.5).

Ljudplanka (bakpanel/undre panel)

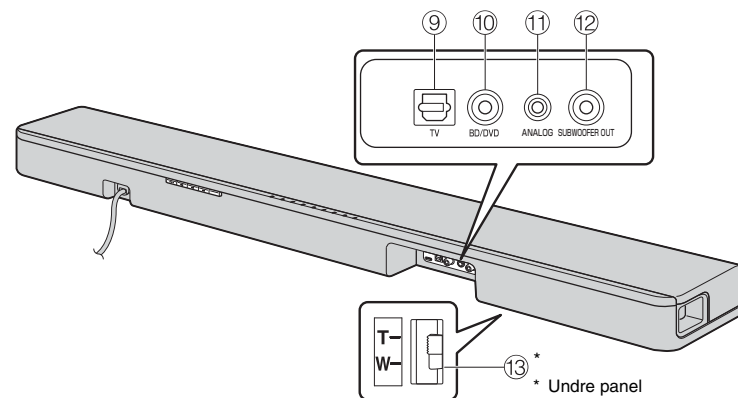

⑦ Dubbla inbyggda subwooferhögtalare

De inbyggda subwooferhögtalarna sitter på den övre delen av ljudplankan.

⑧ Högtalare

⑨ TV-ingång

För anslutning med en optisk digitalkabel till TV:n (s.6).

⑩ BD/DVD-ingång

För anslutning till en uppspelningsenhet, t.ex. en Blu-ray-spelare (BD) med en koaxial digital kabel (s.7).

⑪ ANALOG-ingångar

För anslutning av en extern enhet med en 3,5 mm-ministereokabel (s.7).

⑫ SUBWOOFER OUT-utgång

För anslutning av en extern subwoofer med en RCA-monokabel (s.14).

⑬ Omkopplare för installationsläge

Ställer in ljudkvaliteten utifrån ljudplankans installationsläge (s.5).

Installation

Ljudplankans riktning och lämplig fjärrkontrollsensor beror på installationsplatsen.

Installera ljudplankan på ett TV-skåp eller liknande.

- 1 Skjut omkopplaren för installationsläge på den undre panelen av ljudplankan mot T (för Tabletop (bord)) (T, som standard).

Ljudkvaliteten anpassas nu till installationsläget.

- 2 Placera ljudplankan på ett TV-skåp eller liknande, så att knapparna är riktade mot väggen.

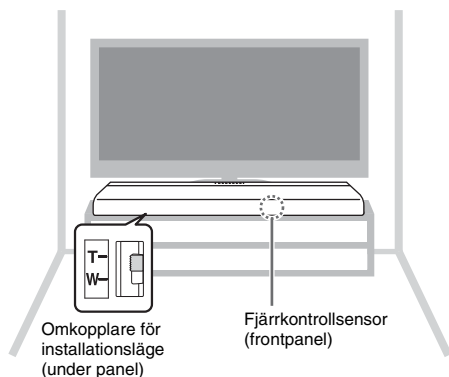

Försiktighetsåtgärder

- Placera inte ljudplankan och en BD-spelare eller en annan enhet direkt ovanpå varandra. Om du gör det kan den sluta fungera på grund av vibrationerna.
- Håll inte i högtalardelen (tygdelen) på ljudplankans framsida och ovansidan när du flyttar den.
- Ljudplankan innehåller högtalare som inte är magnetiskt avskärmade. Placera inte magnetiskt känsliga föremål (hårddiskar etc.) nära ljudplankan.
- Beroende på din installationsmiljö kan det vara bättre att koppla ihop ljudplankan och externa apparater (t.ex. TV:n) innan du ansluter ljudplankan.
- Placera inte ljudplankan inom 50 mm från TV:n.

Montering av ljudplankan på en vägg

- 1 Skjut omkopplaren för installationsläge på den undre panelen av ljudplankan mot W (för Wall mount (vägg)).

Ljudkvaliteten anpassas nu till installationsläget.

- 2 Följ ”Installera på väggen” nedan och installera ljudplankan så att knapparna är riktade uppåt.

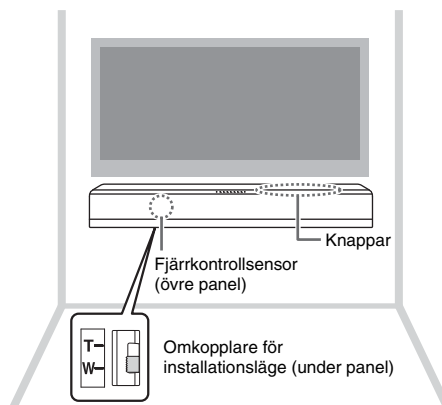

Försiktighetsåtgärder

- När du monterar ljudplankan på en vägg ska allt monteringsarbete utföras av en kvalificerad konsult eller återförsäljare. Kunden ska aldrig försöka utföra sådant installationsarbete på egen hand. Felaktig eller undermålig montering kan göra att ljudplankan lossnar och faller ned vilket kan leda till personskador.
- Montera inte ljudplankan på en vägg som består av svaga material som gips eller faner. Det kan leda till att den ramla ned.
- Säkerställ att du använder kommersiellt tillgängliga skruvar som klarar installationens vikt (anges i steg 2 till höger). Om du använder andra fästdon än de skruvar som specificeras, t.ex. kortare skruvar, spik eller dubbelhäftande tejp, kan ljudplankan ramla ned.

Installera på väggen

- 1 Fäst den medföljande monteringsmallen på väggen och märk ut var skruvarna ska sitta.

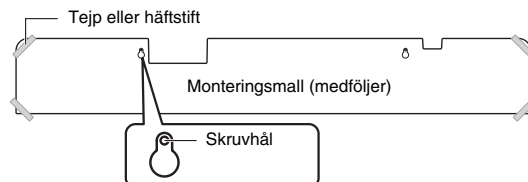

- 2 Ta bort monteringsmallen från väggen och installera sedan vanliga skruvar (se bilden nedan) vid punkterna markerade på väggen.

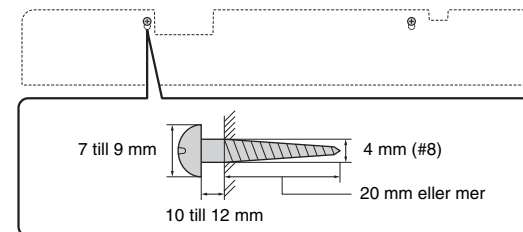

- 3 Dra bort skyddfilmen från mellanläggen och montera den vidhäftande ytan på ljudplankan enligt bilden.



- 4 Häng upp ljudplankan på skruvarna.

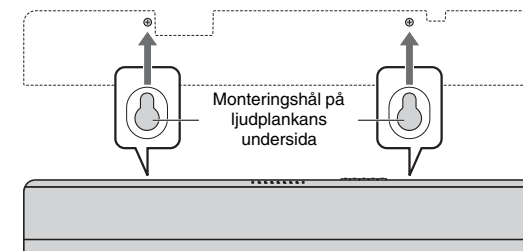

Försiktighetsåtgärder

- Fäst kablarna så att de inte lossnar. Om du av misstag fastnar i en lös kabel med foten eller handen kan ljudplankan ramla ned.
- Kontrollera att ljudplankan sitter ordentligt när du är klar. Yamaha ansvarar inte för olyckor orsakade av felaktiga installationer.

Anslutningar

Anslut till en TV (eller annan extern enhet).

FÖRSIKTIGHETSÅTGÄRDER

- Anslut inte strömkabeln från ljudplankan till vägguttaget innan du gjort övriga anslutningar.
- Tvinga inte i kontakten. Det kan skada kontakten eller uttaget.

1 Anslut TV:n och ljudplankan med den optiska kabeln (medföljer).

Avlägsna den optiska kabelns kåpa och kontrollera riktningen på kontakten.



2 Anslut strömkabeln för ljudplankan till ett vägguttag.

3 Ställ in TV:n enligt följande.

- Ställ in TV:ns volym på lägsta nivå.
- Avaktivera TV:ns inbyggda högtalarljud (om det finns).

TIPS

- Om det inte finns någon inställning för att stänga av ljudet via högtalaren på din TV kan du prova att stänga av det genom att koppla in hörlurar till hörlursuttaget på TV:n. Se bruksanvisningarna till TV:n för mer detaljerad information.
- TV- och BD/DVD-ingångarna stöder följande ljudsignaler.
 - PCM (2-kanals)
 - Dolby Digital (upp till 5.1-kanals)

Ljudplanka (baksida)

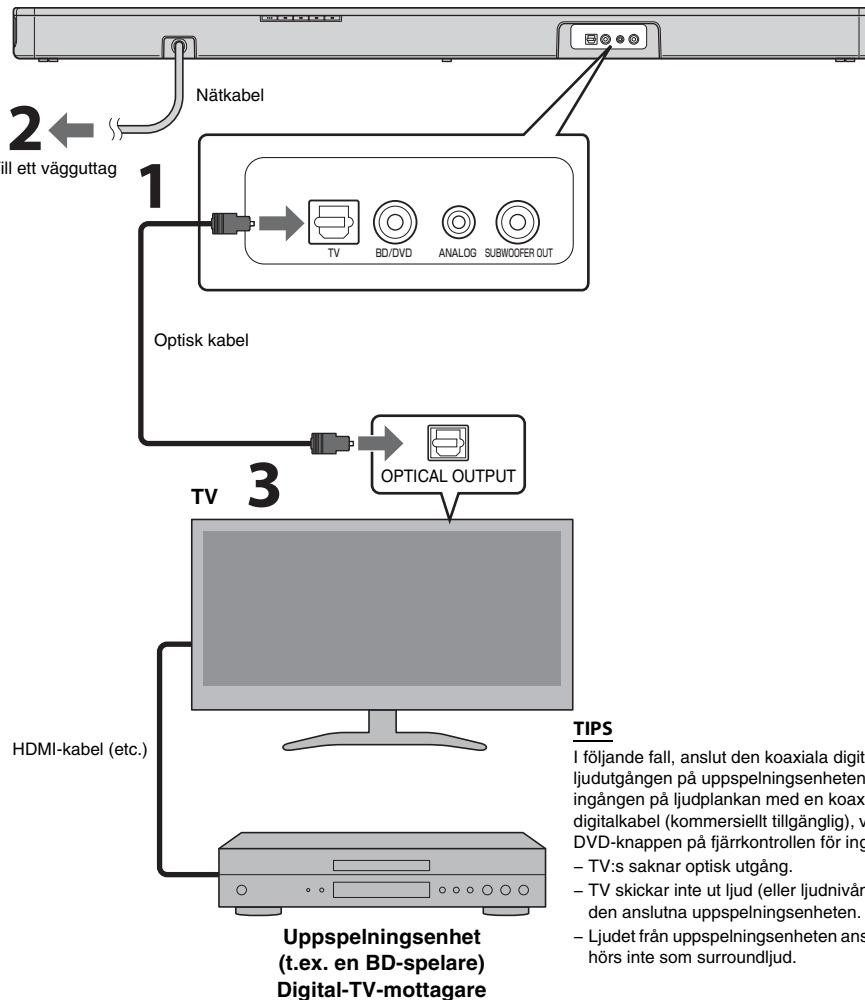

TIPS

- I följande fall, anslut den koaxiala digitala ljudutgången på uppspelningsenheten till BD/DVD-ingången på ljudplankan med en koaxial digitalkabel (kommerciellt tillgänglig), välj sedan BD/DVD-knappen på fjärrkontrollen för ingångskälla.
- TV:s saknar optisk utgång.
 - TV skickar inte ut ljud (eller ljudnivån är låg) från den anslutna uppspelningsenheten.
 - Ljudet från uppspelningsenheten ansluten till TV:n hörs inte som surroundljud.

Digital anslutning av en extern enhet

Du kan ansluta en extern enhet som har en koaxial digital ljudutgång, t.ex. en DVD-spelare till BD/DVD-ingången på ljudplankan.

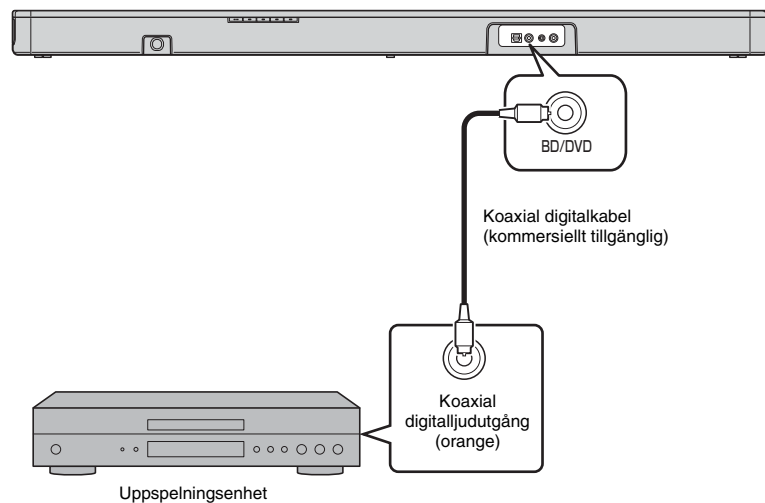

OBS!

- Välj BD/DVD-knappen på fjärrkontrollen för ingångskällan.

Analog anslutning av en extern enhet (spelkonsol)

Du kan ansluta en extern enhet, t.ex. en spelkonsol eller en TV som inte har en digital ljudutgång till ANALOG-ingången på ljudplankan.

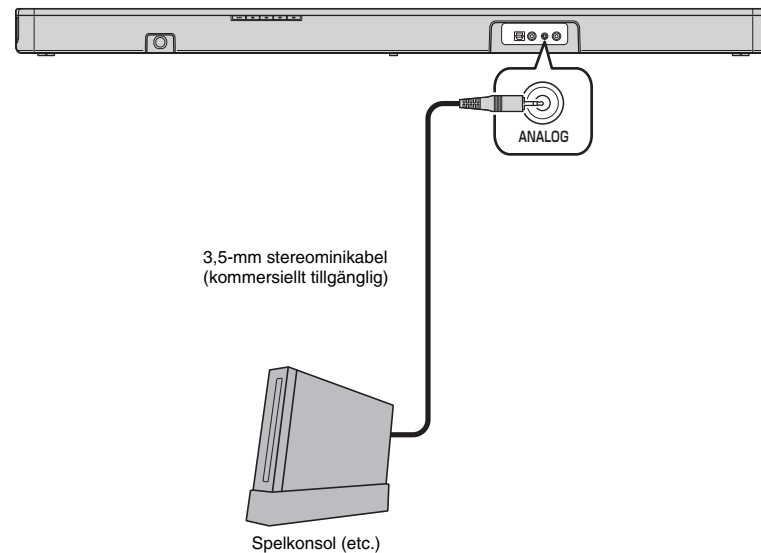

OBS!

- Välj ANALOG-knappen på fjärrkontrollen för ingångskällan.
- Om du kan justera volymen på en extern enhet ansluten till ANALOG-ingången på ljudplankan, justerar du den till samma volym som den externa enhet ansluten till TV-eller BD/DVD-ingången.

Styrning

Indikatorer

Indikatorerna på den övre panelen blinkar eller lyser för att ange funktions- och inställningsstatus.

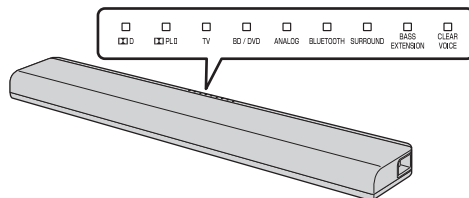

I denna bruksanvisning används illustrationer av de nio indikatorsegmenten som förklaring.

- : Släckt
- : Tänds
- ☀ : Blinkar

(Exempel: När PLII-indikatorn och SURROUND-indikatorn blinkar och TV-indikatorn tänds)



1 Ingångsknappar

Välj en ingångskälla för uppspelning.

- TV** TV-ljud
- BD/DVD** Ljud från en enhet ansluten till BD/DVD-ingången
- ANALOG** Ljud från en enhet ansluten till ANALOG-ingången

BLUETOOTH

..... Ljud från en *Bluetooth*-ansluten enhet

Indikatorn för den valda ingångskällan tänds. (Exempel: när TV har valts)



TIPS

- För att spela upp ljud från uppspelningsenheten som är ansluten till TV:n eller titta på video på uppspelningsenheten ställer du in TV:ns ingångskälla på uppspelningsenheten.
- Mer information om *Bluetooth*-anslutning finns i "Lyssna på ljudet från en *Bluetooth*-enhet" (s.10).

2 SUBWOOFER-knappar (+/-)

Justera volymen på subwooferhögtalaren.



VOLUME-knappar (+/-)

Justera volymen på ljudplankan.



LEARN-knapp*

Ställer in ljudplankan på TV-fjärrkontrollens inlärningsläge (s.12).

★: Knappar som behöver hållas ned i mer än 3 sekunder
LEARN, BLUETOOTH STANDBY, AUDIO DELAY

Fjärrkontrollsignalsändare

Överför infraröda signaler.

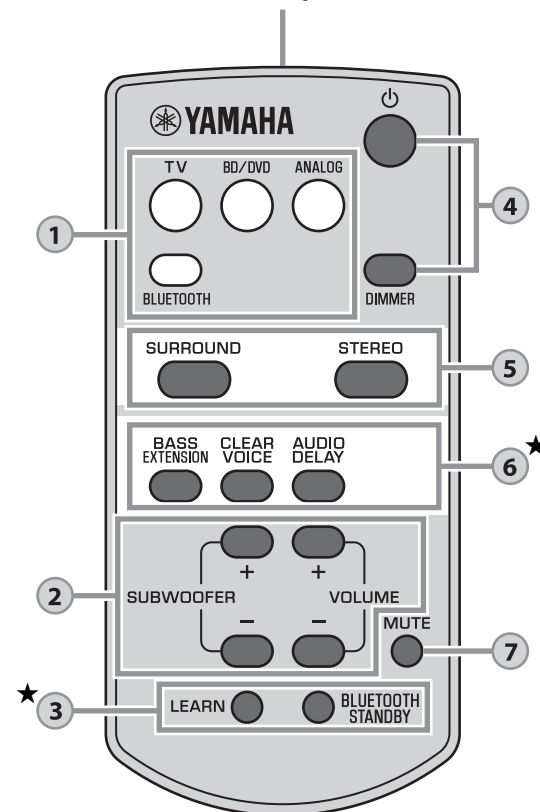

3 BLUETOOTH STANDBY-knapp*

Aktiverar/avaktiverar *Bluetooth*-viloläget (s.11).

4

⏻-knapp (ström)

Slår på eller stänger av (standby) ljudplankan.

Påslagen

Indikatorn för den valda ingångskällan tänds (grön)

Bluetooth-viloläge (s.11)

Tänds (röd)

Avstängd**DIMMER-knapp**

Justerar indikatorernas ljusstyrka. Varje gång du trycker på knappen växlar indikatorernas status enligt följande.

Lyser svagt (standardinställning) → Släckt → Lyser starkt



Indikatorer lyser stark just när de tryckts ned och återgår sedan till den inställda ljusstyrkan efter några sekunder.

5

SURROUND- och STEREO-knappar

Växla mellan uppspelning med surround- och stereoljud (2 kanaler). När uppspelning med surroundljud har valts kan du njuta av verklighetstrogna ljudeffekter med Yamahas exklusiva AIR SURROUND XTREME.

SURROUND

SURROUND Tänds (uppspelning med surroundljud)

STEREO

SURROUND Släckt (uppspelning med stereoljud)

TIPS

- När stereoljud med 2 kanaler spelas i surround tänds PLII-indikatorn.

PLII Tänds (Dolby Pro Logic II)

- Genom att installera den kostnadsfria appen "HOME THEATER CONTROLLER" på en Bluetooth-enhet, t.ex. en smartphone, kan du välja mellan följande surroundläge: TV PROGRAM, MOVIE, MUSIC, SPORTS och GAME.

6

BASS EXTENSION-knapp

Aktiverar/avaktiverar basförstärknings-funktionen. När den här funktionen är aktiverad kan du få ett kraftfullt basljud med Yamahas egna basförstärkningsteknik "Advanced Bass Extension Processing".

BASS EXTENSION Tänds (aktiverad)

BASS EXTENSION Släckt (avaktiverad)

CLEAR VOICE-knapp

Aktiverar/avaktiverar clear voice-funktionen. När den här funktionen har aktiverats kan du njuta av klart ljud när du tittar på film, TV-dramer, nyhetsprogram eller sport.

CLEAR VOICE Tänds (aktiverad)

CLEAR VOICE Släckt (avaktiverad)

AUDIO DELAY-knapp★

Justerar ljudfördröjningen så att ljud och bild synkroniseras när videobilder på TV:n verkar fördröjda i förhållande till ljudet. Följ instruktionerna nedan för att justera ljudfördröjningen.

- Håll ned AUDIO DELAY-knappen i mer än 3 sekunder.**

Lampan längst till vänster blinkar.



- Tryck på SUBWOOFER (+/-)-knappen för att justera ljudfördröjningen.**

Att trycka på SUBWOOFER (+)-knappen fördröjer timingen för ljudutmatningen.

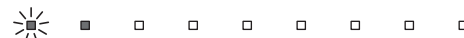

(-)

(+)

- Avsluta justeringen genom att trycka på AUDIO DELAY-knappen.**

TIPS

- Justeringen avslutas automatiskt om inga funktioner används på 20 sekunder.

7

MUTE-knapp

Stänger av ljudutmatningen. Tryck på knappen igen för att sätta på ljudet.



Blinkar (på mute)

Avkodarlampor

Ljudplankan har stöd för följande ljudsignaler. Du kontrollerar typen av insignal med hjälp av färgen på lampan.

Grön (Dolby Digital)

Släckt (PCM)

Lyssna på ljudet från en *Bluetooth*-enhet

Du kan spela upp trådlöst från *Bluetooth*-enheter, t.ex. smartphones eller digitala musikspelare.

Se även användarhandboken för *Bluetooth*-enheten för mer information.

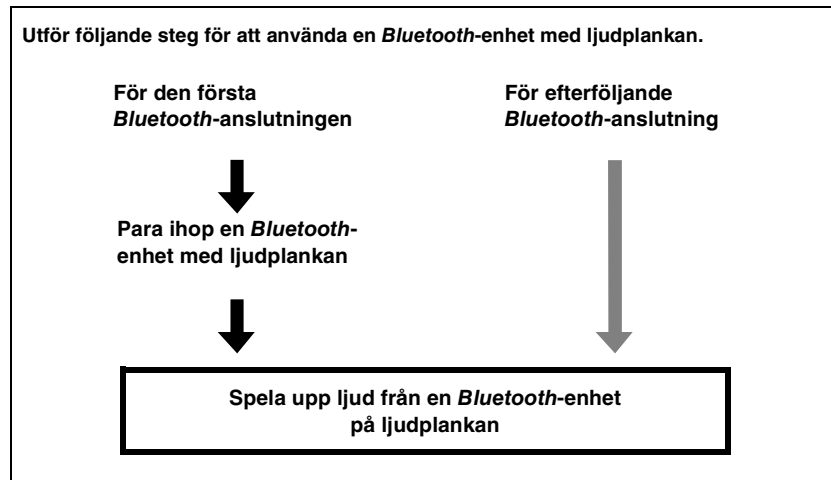
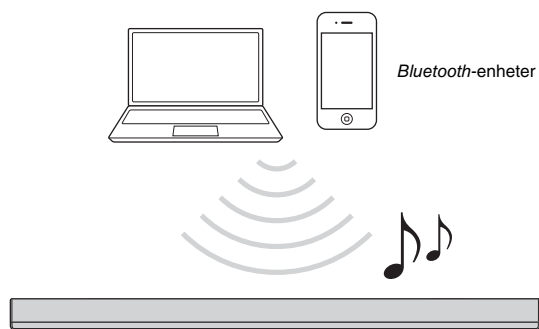

Para ihop en *Bluetooth*-enhet med ljudplankan

När du ansluter till en *Bluetooth*-enheten för första gången måste enheten och ljudplankan "paras ihop". "Ihopparring" är nödvändigt för varje *Bluetooth*-enhet du använder.

När "ihopparring" med en enhet är klar kommer efterföljande anslutning till enheten inte att kräva "ihopparring".

1 Tryck på **BLUETOOTH**-knappen på ljudplankans fjärrkontroll för att välja *Bluetooth* som ingångskälla.

BLUETOOTH-indikatorn på den övre panelen blinkar.



2 Slå på *Bluetooth*-funktionen på den enhet som ska paras ihop och utför sedan ihopparringen.

Åtgärden varierar beroende på enhet. Se bruksanvisningen för enheten.

3 Välj "YAS-105 Yamaha" i listan med *Bluetooth*-enheter på enheten.

Om ett lösenord (PIN-kod) krävs, anger du "0000".

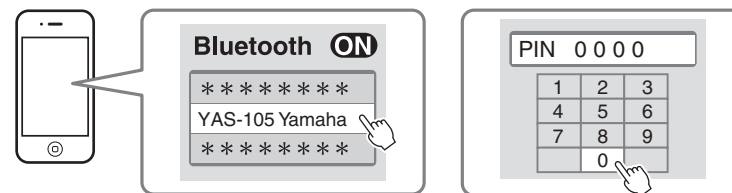

När ihopparringen är klar visas  eller ett meddelande om slutförande.

OBS!

- Utför ihopparringen med *Bluetooth*-enheten och ljudplankan inom 10 meters avstånd.
- Upp till åtta *Bluetooth*-enheter kan paras ihop med ljudplankan. Om en nionde enhet paras ihop kommer ihopparringen informationen för den enhet som har det äldsta anslutningsdatumet att tas bort.
- Om ihopparringen informationen för en enhet tas bort, måste du para ihop den enheten igen om den ska användas.
- Om en *Bluetooth*-enhet redan är ansluten till ljudplankan avslutar du den *Bluetooth*-anslutningen (s.11) och utför sedan ihopparring med den nya enheten.
- Se "Bluetooth" (s.18) i "Felsökning" om enheterna inte kan paras ihop.

Spela upp ljud från en *Bluetooth*-enhet på ljudplankan

1 Slå på ljudplankan och tryck på **BLUETOOTH**-knappen på ljudplankans fjärrkontroll för att välja *Bluetooth* som ingångskälla.

BLUETOOTH-indikatorn på den övre panelen blinkar.



2 Slå på enhetens *Bluetooth*-funktion och anslut sedan.

När *Bluetooth*-anslutningen görs på rätt sätt tänds BLUETOOTH-indikatorn på ljudplankan.



3 Spela upp en låt på enheten.

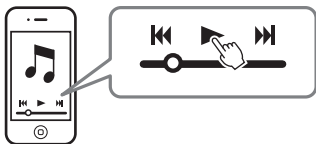

OBS!

- Utför *Bluetooth*-anslutningen med enheten och ljudplankan inom 10 meters avstånd.
- Det kan bli nödvändigt att välja "YAS-105 Yamaha" i *Bluetooth*-enhetslistan igen om ett anslutningsproblem uppstår. Du kan behöva ändra utgångsinställningen till att mata ut ljud till ljudplankan, beroende på vilken *Bluetooth*-enhet du använder.
- Justera volymnivån för *Bluetooth*-enheten om det behövs.
- Om en *Bluetooth*-enhet redan är ansluten till ljudplankan avbryter du den *Bluetooth*-anslutningen och ansluter sedan till den nya enheten.

Avbryta *Bluetooth*-anslutning

Bluetooth-anslutningen avbryts i följande fall. När *Bluetooth*-anslutningen avbryts med ljudplankan påslagen, går BLUETOOTH-indikatorn över från att lysa till att blinka och ljudplankan placeras i väntan på anslutning.

- *Bluetooth*-funktionen stängs av på den kompatibla enheten.
- BLUETOOTH-knappen på ljudplankans fjärrkontroll hålls nedtryckt i mer än 3 sekunder.
- Ljudplankan stängs av.

Använda *Bluetooth*-viloläget

Med *Bluetooth*-standbyläget kan du slå på (eller stänga av) ljudplankan automatiskt, kopplat till funktionen för *Bluetooth*-enheten.

1 Slå på ljudplankan och håll ned **BLUETOOTH STANDBY**-knappen på den medföljande fjärrkontrollen i minst 3 sekunder.

När du håller ned BLUETOOTH STANDBY-knappen i 3 sekunder växlar läget mellan aktiverat och avaktiverat.



Blinkar tre gånger (aktiverad), blinkar en gång (avaktiverad)

När *Bluetooth*-viloläget är aktiverat och ljudplankan stängs av, tänds **D**-indikatorn med rött sken (***Bluetooth*-viloläge**).



Tänds (röd)

Funktioner tillgängliga på *Bluetooth*-enheter med *Bluetooth*-viloläget aktiverat

Samtidigt påslag (när ljudplankan är avstängd)

När *Bluetooth*-anslutningen görs på enheten slås ljudplankan på och blir redo för uppspelning av ljud från enheten.

Samtidig avstängning (när ljudplankan är påslagen)

Ljudplankan stängs av när *Bluetooth*-anslutningen avbryts på en *Bluetooth*-enhet. (Endast när BLUETOOTH väljs som ingångskälla.)

Använda **HOME THEATER CONTROLLER**-appen

Genom att installera den kostnadsfria appen "HOME THEATER CONTROLLER" på en *Bluetooth*-enhet, t.ex. en smartphone, kan du enkelt och praktiskt utföra olika funktioner med *Bluetooth*-enheten. (Inställningsalternativ: grundläggande användning, surroundläge, ljudjusteringar)

OBS!

- Om du vill använda appen ansluter du ljudplankan och en *Bluetooth*-enhet via *Bluetooth*.
- Om du aktiverar *Bluetooth*-viloläget på ljudplankan kan du slå på strömmen till ljudplankan med *Bluetooth*-enheten.

Mer information om "HOME THEATER CONTROLLER" finns i produktinformationen på vår webbplats.

Inställningar

Programmera ljudplankan med TV:ns fjärrkontroll (TV-fjärrkontrollens inlärningsfunktion)

När du har programmerat ljudplankan kan du styra den med TV:ns fjärrkontroll för funktioner som att slå på/stänga av TV:n och ljudplankan samtidigt eller höja/sänka volymen och stänga av/slå på ljudplankans ljud.

- Funktionen är endast tillgänglig när TV:ns fjärrkontroll använder sig av infraröda signaler.
- En RF-fjärrkontroll (radiofrekvens) fungerar inte.
- Om du vill använda en kabel-TV- eller satellitmottagares fjärrkontroll för att styra ljudplankan använder du TV:ns originalfjärrkontroll (IR) till att programmera ljudplankan och styr den sedan med TV-mottagarens fjärrkontroll.
- Om TV:ns volym ändras när du ändrar ljudplankans volym ställer du in TV:ns volym på det lägsta värdet eller stänger av dess högtalare.

1 Stäng av TV:n.

2 Stäng av ljudplankan.

3 Håll ned LEARN-knappen på ljudplankans fjärrkontroll i minst 3 sekunder medan du riktar den mot önskad fjärrkontrollsensor (s.5).

Ljudplankan placeras i inlärningsläge och indikatorerna på den övre panelen blinkar enligt nedan.



4 Kontrollera om rätt fjärrkontrollsensor har aktiverats.

Du kan kontrollera vilken fjärrkontrollsensor som har aktiverats via CLEAR VOICE-indikatorn.

CLEAR VOICE-indikator	Aktiverad fjärrkontrollsensor	Aktiverad fjärrkontrollsensor är lämplig när ...
<input type="checkbox"/> Släckt	På frontpanelen	Ljudplankan installeras på en TV-bänk eller liknande
<input checked="" type="checkbox"/> Tänds	På övre panelen	Ljudplankan monteras på en vägg

Om lämplig fjärrkontrollsensor inte har aktiverats, tryck på LEARN-knappen för att lämna inlärningsläget och upprepa från steg 3.

OBS!

- Steg 5 till 8 kräver bara TV-fjärrkontrollen och knapparna på ljudplankans bakre panel. Ljudplankans fjärrkontroll behövs inte.
- Om ljudplankan redan innehåller inlärd funktioner tänds följande indikatorer.
Stäng av ljudet: TV
Volym (-): BD/DVD
Volym (+): ANALOG
Ström: BLUETOOTH

5 Lär ljudplankan "Stäng av ljud"-koden från TV:ns fjärrkontroll.

5-1 Tryck på (stäng av ljud) på ljudplankans bakre panel.

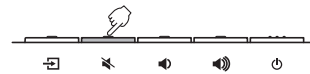

5-2 Håll ljudavstängningsknappen nedtryckt i mer än 1 sekund två eller tre gånger, samtidigt som du riktar TV:ns fjärrkontroll mot fjärrkontrollsensorn.

Den lämpliga fjärrkontrollsensorn beror på installationsläget (s.5).

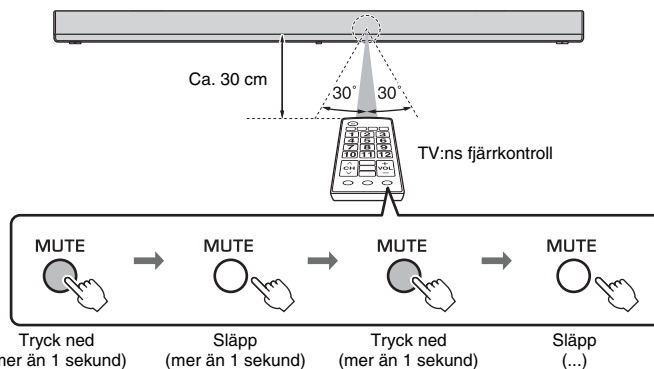

Resultat	Pip/ljud	Lampor
Inlärt	En gång	<input type="checkbox"/> <input checked="" type="checkbox"/> <input type="checkbox"/> <input type="checkbox"/> <input type="checkbox"/> <input type="checkbox"/> <input type="checkbox"/> <input checked="" type="checkbox"/> <input type="checkbox"/> <input type="checkbox"/> Tänds
Det gick inte att lära * Börja om från steg 5-1.	Två gånger	<input type="checkbox"/> <input checked="" type="checkbox"/> <input checked="" type="checkbox"/> <input checked="" type="checkbox"/> <input checked="" type="checkbox"/> <input checked="" type="checkbox"/> <input checked="" type="checkbox"/> <input type="checkbox"/> <input type="checkbox"/> Blinkar

6 Lär ljudplankan "Volym (-)"-koden från TV:ns fjärrkontroll.

6-1 Tryck på  (volym -) på ljudplankans bakre panel.

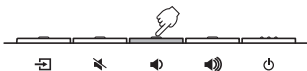

6-2 Håll volymknappen (-) nedtryckt i mer än 1 sekund två eller tre gånger, samtidigt som du riktar TV:ns fjärrkontroll mot fjärrkontrollssensorn.

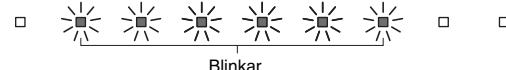
Resultat	Pip/ljud	Lampor
Inlärt	En gång	 Tänds
Det gick inte att lära * Börja om från steg 6-1.	Två gånger	 Blinkar

7 Lär ljudplankan "Volym (+)"-koden från TV:ns fjärrkontroll.

7-1 Tryck på  (volym +) på ljudplankans bakre panel.



7-2 Håll volym (+)-knappen nedtryckt i mer än 1 sekund två eller tre gånger, samtidigt som du riktar TV:ns fjärrkontroll mot fjärrkontrollssensorn.

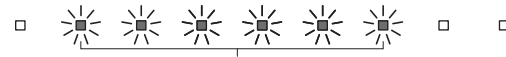

Resultat	Pip/ljud	Lampor
Inlärt	En gång	 Tänds
Det gick inte att lära * Börja om från steg 7-1.	Två gånger	 Blinkar

8 Lär ljudplankan "Ström"-koden från TV:ns fjärrkontroll.

8-1 Tryck på  (ström) på ljudplankans bakre panel.



8-2 Håll strömknappen nedtryckt i mer än 1 sekund två eller tre gånger, samtidigt som du riktar TV:ns fjärrkontroll mot fjärrkontrollssensorn.

Resultat	Pip/ljud	Lampor
Inlärt	En gång	 Tänds
Det gick inte att lära * Börja om från steg 8-1.	Två gånger	 Blinkar

9 Avsluta inlärningsläget genom att trycka på LEARN-knappen på ljudplankans fjärrkontroll.

Nu är de nödvändiga inställningarna klara. Nu kan du styra ljudplankan med TV:ns fjärrkontroll.

TIPS

- Inlärningsläget avslutas automatiskt om inga funktioner används på 5 minuter.
- Ställ in TV:ns volym på lägsta nivå. När du skruvar upp volymen på ljudplankan med TV:ns fjärrkontroll kan volymen på TV:n skruvas upp samtidigt. Följ då steg 3 i "Anslutningar" (s.6) för att ändra TV-inställningen.
- Du kan trycka på -knappen (ström) på ljudplankans fjärrkontroll för att slutföra inlärningsläget.

Rensa alla programmerade funktioner

1 Stäng av ljudplankan och håll ned LEARN-knappen på den medföljande fjärrkontrollen i minst 3 sekunder (för att aktivera inlärningsläget).

När ljudplankan är i inlärningsläge blinkar lamporna på den bakre panelen enligt nedan.

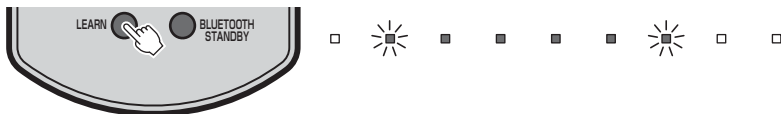

2 Håll ned (ingång) på ljudplankans bakre panel i minst 3 sekunder.

Den motsvarande indikatorn för den inlärd funktionen slocknar och indikatorerna på den övre panelen blinkar enligt nedan.



När raderingen är klar hörs 3 korta pip.

3 Tryck på LEARN-knappen på ljudplankans fjärrkontroll.

Använda en extern subwoofer

Ljudplankan har två inbyggda subwooferhögtalare, men du kan även ansluta en extern subwoofer när du vill förbättra lågbasljudet. Anslut en subwoofer till SUBWOOFER OUT-utgången på ljudplankan. Ljudet hörs både i de inbyggda subwooferhögtalarna och den externa subwoofern.

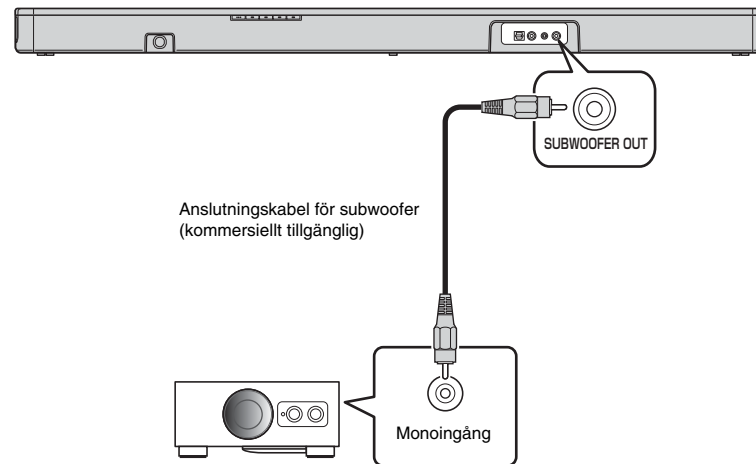

OBS!

- Använd en extern subwoofer med inbyggd förstärkare.

Ställa in den automatiska standbyfunktionen

Genom att aktivera den här funktionen kan du undvika att glömma stänga av ljudplankan efter användning, t.ex. om du somnar medan du tittar på TV.

OBS!

- När den här funktionen är aktiverad och något av följande villkor uppfylls stängs ljudplankan automatiskt av.
 - Inga funktioner används på 8 timmar
 - Ingen ljudsignal tas emot och inga åtgärder utförs på 20 minuter när BLUETOOTH är valt som ingångskälla.

1 Stäng av ljudplankan och håll ned MUTE-knappen på den medföljande fjärrkontrollen i minst 3 sekunder för att aktivera/avaktivera den automatiska standbyfunktionen.

Du kan kontrollera statusen för den automatiska strömvilolägesfunktionen med indikatorerna på den övre panelen i flera sekunder när ljudplankan precis slagits på.

MUTE



TIPS

- Den ursprungliga inställningen varierar beroende på land eller region.
 - Modeller för Storbritannien och Europa: aktiverad
 - Övriga modeller: avaktiverad

Initiera ljudplankan

Följ instruktionerna nedan för att återställa ljudplankan.

- Stäng av ljudplankan.
- Håll -knappen (ström) på ljudplankans bakre panel nedtryckt i minst 3 sekunder.

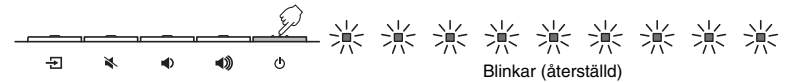

Felsökning

Gå igenom tabellen nedan om ljudplankan inte fungerar korrekt. Om det aktuella problemet inte finns upptaget i tabellen nedan, eller om det inte kan lösas med hjälp av anvisningarna i felsökningstabellen, stäng av ljudplankan, koppla loss nätkabeln och kontakta närmaste auktoriserade Yamaha-handlare eller servicecenter.

Kontrollera först följande:

- ① Att nätkablarna till ljudplankan, TV:n och alla uppspelningseinheter (t.ex. BD-spelare m.m.) är ordentligt anslutna till vägguttag.
- ② Att ljudplankan, TV:n och alla uppspelningseinheter (t.ex. BD-spelare m.m.) är påslagna.
- ③ Alla kablar sitter ordentligt i uttagen på varje enhet.

Strömförsörjning och system

Problem	Orsak	Åtgärd
Strömmen stängs plötsligt av.	Den automatiska standbyfunktionen fungerade. När den här funktionen är aktiverad och något av följande villkor uppfylls stängs ljudplankan automatiskt av. - Inga funktioner används på 8 timmar - Ingen ljudsignal tas emot och inga åtgärder utförs på 20 minuter när BLUETOOTH är valt som ingångskälla.	Slå på ljudplankan igen. För att förhindra att ljudplankan stängs av automatiskt ska du avaktivera den automatiska ljudavstängningsfunktionen (s.15).
	Skyddskretsen har aktiverats. (D-indikatorn på ljudplankans övre panel blinkar.)	Starta ljudplankan igen när du har kontrollerat att alla anslutningar sitter ordentligt. Om strömmen fortfarande stängs av plötsligt eller inte kan slås på, ska du koppla bort strömkabeln från vägguttaget och kontakta närmaste auktoriserade Yamaha-återförsäljare eller servicecenter.
	Bluetooth-anslutningen avslutas på en Bluetooth-enhet när Bluetooth-viloläget är aktiverat.	Avaktivera Bluetooth-viloläget (s.11).
Strömmen kan inte slås på.	Skyddskretsen har aktiverats tre gånger i följd. (Om du försöker slå på strömmen i detta tillstånd blinkar D-indikatorn på ljudplankans övre panel.)	I syfte att skydda produkten går det inte att slå på strömmen. Koppla bort strömkabeln från vägguttaget och kontakta närmaste auktoriserade Yamaha-återförsäljare eller servicecenter.

Alla indikatorer slocknar trots att ljudplankan är påslagen (det ser ut som om ljudplankan är avstängd).	Indikatorernas ljusstyrka är avstängd i DIMMER-knappinställningen.	Tryck på DIMMER-knappen för att välja önskad ljusstyrka (s.9).
Ljudplankan reagerar inte korrekt.	Den interna mikrodatorm har hängt sig på grund av en yttre elektrisk stöt (som ett blixtnedslag eller kraftig statisk elektricitet) eller på grund av ett spänningsfall.	Håll  -knappen (ström) på ljudplankans bakre panel nedtryckt i minst 10 sekunder för att starta om den. (Om problemet kvarstår, dra ut nätkabeln ur vägguttaget och sätt in den igen.)
Ljudplankan styrs av sig själv.	En annan Bluetooth-enhet används i närheten.	Avbryt Bluetooth-anslutningen för ljudplankan (s.11).
TV:ns 3D-glasögon fungerar inte.	Ljudplankan blockerar sändaren för 3D-glasögon på TV:n.	Kontrollera placeringen av sändaren för 3D-glasögon på TV:n och justera ljudplankans placering.
Ljudplankan kan inte styras med appen "HOME THEATER CONTROLLER". (Appens skärm växlar inte från demoläget.)	Bluetooth-enheten som appen har installerats på är inte ansluten till ljudplankan.	Anslut Bluetooth-enheten och ljudplankan via Bluetooth och använd appen.

Ljud

Problem	Orsak	Åtgärd
Inget ljud.	En annan ingångskälla har valts.	Välj en lämplig ingångskälla (s.8).
	Mute-funktionen har aktiverats.	Avaktivera mute-funktionen (s.9).
	Volymen är för låg.	Höj volymen (s.8).
	Strömkabeln till ljudplankan är inte ordentligt ansluten.	Kontrollera att strömkabeln för ljudplankan är ordentligt ansluten till vägguttaget (s.6).
	Ingångsuttagen på båda enheterna är anslutna till varandra.	Anslut ingången på ljudplankan till utgången på den externa uppspelningsenheten.
	Signaler som ljudplankan inte kan spelas upp matas in.	Ändra inställningen för digital ljudutgång på uppspelningsenheten till PCM eller Dolby Digital.
Inget ljud hörs från subwooferhögtalaren.	Subwoofers volym är för låg.	Höj volymen på subwooferhögtalaren (s.8).
	Uppspelningsskällan innehåller inga lågfrekventa signaler.	Spela upp en ljudkälla som innehåller lågfrekvenssignaler och bekräfta att ljudet avges från subwoofern.
Volymen sänks när ljudplankan sätts på.	Den automatiska volymjusteringen fungerade. För att undvika allt för hög volym ställer ljudplankan ner volymen till en viss nivå när ljudplankan slås på.	Höj volymen om det behövs (s.8).
Ingen surroundeffekt.	Stereouppspelning har valts.	Välj uppspelning med surroundljud (s.9).
	Volymen är för låg.	Höj volymen (s.8).
	TV:n eller uppspelningsenheten är inställd på att endast mata ut tvåkanalsljud (som PCM).	Ändra inställningen för utmatning av digitalt ljud på TV:n eller uppspelningsenheten till Dolby Digital eller BitStream.
	Ljudet spelas upp från TV:ns inbyggda högtalare.	Ställ in TV:ns volym på lägsta nivån (s.6).
	Lyssningspositionen är för nära ljudplankan.	Lyssna från en position lite längre bort från ljudplankan.
	Omkopplaren för installationsläge är inte inställd på rätt sätt.	När du placerar ljudplankan framför en TV, ställ in omkopplaren i läge "T". När du placerar ljudplankan på en vägg, ställ in omkopplaren i läge "W".
Brus hörs.	Ljudplankan står för nära annan digital utrustning eller högfrekvensenhet.	Flytta de enheterna längre bort från ljudplankan.

Fjärrkontroll

Problem	Orsak	Åtgärd
Ljudplankan kan inte styras med fjärrkontrollen.	Ljudplankan har inte tillräcklig räckvidd.	Använd fjärrkontrollen inom kontrollens räckvidd (s.2).
	Batterierna är svaga.	Byt ut batterierna (s.2).
	Fjärrkontrollssensorn på ljudplankan utsätts för direkt solljus eller stark belysning.	Justera ljusets vinkel eller placera ljudplankan på en annan plats.
Det går inte att styra TV:n med fjärrkontrollen till TV:n.	Styrning av TV:n via ljudplankan (när TV:ns fjärrkontrollssensor har blockerats).	Ändra installationsläget för ljudplankan så att TV:ns fjärrkontrollssensor inte blockerar av ljudplankan och använd TV:ns fjärrkontroll för att styra TV:n.
Ljudplankan lär sig inte TV:ns fjärrkontrollfunktioner.	TV:ns fjärrkontrollknapp hölls inte nedtryckt tillräckligt länge.	Håll knappen nedtryckt i minst 1 sekund två eller tre gånger (s.12).
	TV:ns fjärrkontroll använder inte infraröda signaler. (Vissa fjärrkontroller kanske inte fungerar även om de använder infraröda signaler.)	TV-fjärrkontrollens inlärningsfunktion kan inte användas i det här fallet. Använd ljudplankans fjärrkontroll för att styra ljudplankan.
	Den placering från vilken du använder TV:ns fjärrkontroll är inte lämplig.	Använd TV:ns fjärrkontroll från en lämplig plats (s.12).
	Batterierna till TV:ns fjärrkontroll är svaga.	Byt ut batterierna.
	Fjärrkontrollssensorn på ljudplankan utsätts för direkt solljus eller stark belysning.	Justera ljusets vinkel eller placera ljudplankan på en annan plats.
	Sändaren för fjärrkontrollens signal stördes av TV-skärmens ljus.	Stäng av TV:n och utför inlärningsfunktionen igen (s.12).
Ljudet kommer från TV:n när ljudplankans volym har skruvats upp med TV:ns fjärrkontroll. (när TV-fjärrkontrollens inlärningsfunktion används)	Ljudutgången har aktiverats på TV:n.	Ändra TV:ns inställning för att avaktivera ljud via TV:ns högtalare. Om det inte finns någon inställning för att avaktivera ljud via högtalaren på din TV, prova följande. - Anslut hörlurar till hörlursuttaget på TV:n. - Ställ in TV:ns volym på lägsta nivån.

Strömknappen på ljudplankan och TV-knappen står i motsatt riktning. (Till exempel, TV:n stängs av om ljudplankan sätts på.) (när TV-fjärrkontrollens inlärningsfunktion används)	Strömmen till TV:n var på när du utförde inlärningsfunktionen.	Tryck på strömknappen på TV:n och  (ström) på ljudplankans bakre panel för att sätta på dem och tryck sedan på strömknappen på TV:ns fjärrkontroll för att stänga av dem.
---	--	--

Bluetooth

Problem	Orsak	Åtgärd
Det går inte att få ljudplankan att para ihop sig med Bluetooth-enheten.	<i>Bluetooth</i> har inte valts som ingångskälla.	Välj <i>Bluetooth</i> som ingångskälla.
	Enheten stöder inte A2DP.	Utför ihoppningsåtgärderna med en enhet som stöder A2DP.
	En <i>Bluetooth</i> -adapter etc. som du vill para ihop med ljudplankan har ett annat lösenord än "0000".	Använd en <i>Bluetooth</i> -adapter etc. med lösenordet "0000".
	Ljudplankan och enheten är för långt ifrån varandra.	Flytta enheten närmare ljudplankan.
	Det finns en enhet (mikrovågsugn, trådlöst LAN etc.) som sänder ut signaler i 2,4 GHz-frekvensbandet i närheten.	Flytta ljudplankan bort från den enhet som avger radiofrekvenssignaler. Om <i>Bluetooth</i> -enheten är utrustad med trådlöst nätverk, stänger du av den trådlösa nätverksfunktionen och slår på enbart <i>Bluetooth</i> -funktionen.
	En annan <i>Bluetooth</i> -enhet är ansluten.	Avbryt den aktuella <i>Bluetooth</i> -anslutningen och utför ihoppningen med den nya enheten.

Det går inte att upprätta en Bluetooth-anslutning.	En annan <i>Bluetooth</i> -enhet är ansluten.	Ljudplankan kan inte upprätta flera <i>Bluetooth</i> -anslutningar. Avbryt den aktuella <i>Bluetooth</i> -anslutningen och utför anslutningen för den önskade enheten.
	Mer än nio enheter är ihopparade och den äldsta ihoppningsinformationen tas bort.	Utför ihoppningen igen. Ljudplankan kan behålla ihoppningsinformation för upp till åtta enheter. Efter ihoppning med den nionde enheten kommer ihoppningsinformationen för den enhet som har det äldsta anslutningsdatumet att tas bort.
Det går inte att skapa en Bluetooth-anslutning (BLUETOOTH-indikatorn fortsätter att blinka snabbt).	Det är ett problem i ljudplankan.	Koppla bort strömkabeln från vägguttaget och kontakta närmaste auktoriserade Yamaha-återförsäljare eller servicecenter.
	Inget ljud hörs eller så avbryts ljudet under uppspelningen.	<i>Bluetooth</i> -anslutningen för ljudplankan med enheten kopplas från.
<i>Bluetooth</i> har inte valts som ingångskälla.		Välj <i>Bluetooth</i> som ingångskälla.
Ljudplankan och enheten är för långt ifrån varandra.		Flytta enheten närmare ljudplankan.
Det finns en enhet (mikrovågsugn, trådlöst LAN etc.) som sänder ut signaler i 2,4 GHz-frekvensbandet i närheten.		Flytta ljudplankan bort från den enhet som avger radiofrekvenssignaler. Om <i>Bluetooth</i> -enheten är utrustad med trådlöst nätverk, stänger du av den trådlösa nätverksfunktionen och slår på enbart <i>Bluetooth</i> -funktionen.
Enheten är inte inställd på att skicka <i>Bluetooth</i> -ljdsignaler till ljudplankan.		Ändra inställningen för ljudutmatning och anslutningsinställningen på enheten.
Uppspelning på enheten har inte utförts.		Utför uppspelning på enheten.
	Enhetens volym är inställd på minimivärdet.	Höj enhetens volymnivå.

Tekniska data

Detalj		Specifikationer
Förstärkare	Maximal uteffekt	Fram V/H 30 W x 2 kanaler
		Subwoofer 60 W
Fram V/H	Typ	Akustiskt upphängd typ
	Element	5,5 cm kon icke-magnetiskt skärmat x 2
	Frekvensåtergivning	160 Hz till 22 kHz
	Impedans	6 Ω
Diskant	Typ	—
	Element	19 mm balanserad dome magnetiskt skärmat x 2
	Frekvensåtergivning	4 kHz till 23 kHz
	Impedans	4 Ω
Subwoofer	Typ	Bastyp
	Element	7,5 cm kon icke-magnetiskt skärmat x 2
	Frekvensåtergivning	55 Hz till 160 Hz
	Impedans	3 Ω
Dekoder	Kompatibla ljudsignaler (TV, BD/DVD)	PCM (2-kanals) Dolby Digital (upp till 5.1-kanals)
Ingångar	Digital (optisk)	1 (TV)
	Digital (koaxial)	1 (BD/DVD)
	Analog (3,5-mm stereomini)	1 (ANALOG)
Utgångar	Analog (RCA/mono)	1 (SUBWOOFER OUT)

Bluetooth	Bluetooth-version	Ver. 2.1 +EDR
	Kompatibla protokoll	A2DP, SPP
	Kompatibla kodekar	SBC, MPEG4 AAC
	Trådlös utgång	Bluetooth klass 2
	Max. kommunikationsavstånd	10 m (utan hinder)
	Kompatibel metod för skydd av innehåll	SCMS-T
Allmänt	Strömförsörjning	Modeller för USA och Kanada: AC 120 V, 60 Hz Modell för Taiwan: AC 110 - 120 V, 50/60 Hz Modell för Kina: AC 220 V, 50 Hz Övriga modeller: AC 220 - 240 V, 50/60 Hz
	Effektförbrukning	22 W
	Effektförbrukning i standby-läge	0,4 W
	Effektförbrukning i Bluetooth-standbyläge	0,5 W (modeller för Taiwan, USA och Kanada) 0,6 W (modeller för Kina och andra länder)
	Mått (B x H x D)	890 x 53 x 131 mm (installera ljudplankan framför en TV eller liknande) 890 x 131 x 59 mm (montera ljudplankan på en vägg, med distans)
	Vikt	4,0 kg

* Tekniska data kan ändras utan föregående avisering.

ATTENZIONE: LEGGERE PRIMA DI AZIONARE L'UNITÀ.

- Per assicurarsi le migliori prestazioni dell'unità, leggere questo manuale per intero. Conservarlo poi in un luogo sicuro per poterlo riutilizzare al momento del bisogno.
- Installare questo sistema audio in un luogo ben ventilato, fresco, asciutto e pulito, lontano dalla luce diretta del sole, da fonti di calore, vibrazioni, polveri, umidità e/o freddo. Per una ventilazione appropriata, lasciare i seguenti spazi minimi.
Sopra: 10 cm, Retro: 10 cm, Ai lati: 10 cm
- Installare quest'unità lontano da elettrodomestici, motori o trasformatori, perché possono causare ronzii.
- Non esporre quest'unità a variazioni repentine della temperatura ambiente e non installarle in stanze molto umide (ad esempio dove è in uso un umidificatore) per evitare che in essa si formi condensa, che a sua volta può causare folgorazioni, incendi, guasti e/o ferite.
- Evitare di installare l'unità in una posizione dove possano su di essa cadere oggetti o liquidi. Inoltre, non posare su di essa:
 - Altri componenti, dato che possono causare danni e/o lo scolorimento della superficie dell'apparecchio.
 - Candele o altri oggetti che bruciano, dato che possono causare incendi, danni all'unità e/o ferite a persone.
 - Contenitori di liquidi, dato che possono cadere e causare folgorazioni all'utente e guasti a quest'unità.
- Non coprire quest'unità con giornali, tovaglie, tende o altro per non impedirne la dispersione del calore. Se la temperatura al suo interno dovesse salire, può causare incendi, guasti e/o ferite.
- Non collegare quest'unità ad una presa di corrente sino a che tutti i suoi collegamenti sono completi.
- Non usare l'unità capovolta. Potrebbe surriscaldarsi e guastarsi.
- Non agire con forza eccessiva su interruttori, manopole e/o cavi.
- Per scollegare un cavo, tirare la spina e mai il cavo stesso.
- Non pulire mai quest'unità con solventi ed altre sostanze chimiche. Essi possono danneggiarne le

finiture. Usare semplicemente un panno soffice e pulito.

- Usare solo corrente elettrica del voltaggio indicato. L'uso di voltaggi superiori è pericoloso e può causare incendi, guasti e/o ferite. Yamaha non può venire considerata responsabile di danni risultanti dall'uso di quest'unità con un voltaggio superiore a quello prescritto.
- Per evitare danni dovuti a fulmini, scollegare il cavo di alimentazione dalla presa durante temporali.
- Non tentare di modificare o riparare quest'unità. Affidare qualsiasi riparazione a personale qualificato Yamaha. In particolare, non aprirla mai per alcun motivo.
- Se si prevede di non dover fare uso di quest'unità per qualche tempo, ad esempio per andare in vacanza, scollegare la spina di alimentazione dalla presa di corrente.
- Prima di concludere che l'unità è guasta, non mancate di leggere la sezione di questo manuale dedicata alla "Risoluzione dei problemi".
- Prima di spostare quest'unità, premere il pulsante (⏻) portandolo nella modalità di attesa, quindi, scollegare la spina di alimentazione dalla presa di corrente.
- Quando la temperatura ambiente cambia improvvisamente, si forma condensa. Scollegare il cavo di alimentazione dalla presa di corrente e lasciare riposare l'apparecchio.
- Installare quest'unità vicino ad una presa di corrente alternata dove la spina del cavo di alimentazione possa venire facilmente raggiunta.
- Il posizionamento o l'installazione in sicurezza è una responsabilità del proprietario. Yamaha non sarà ritenuta responsabile per eventuali incidenti causati da posizionamento o installazione non corretti degli altoparlanti.
- Tenere il prodotto fuori dalla portata dei bambini, per evitare che possano ingerire qualche piccolo componente.

Note su telecomando e batterie

- Non versare acqua o altri liquidi sul telecomando.
- Non far cadere il telecomando.
- Non lasciare o non riporre il telecomando in ambienti quali:
 - luoghi umidi, ad esempio un bagno
 - luoghi ad alta temperatura, ad esempio un calorifero o una stufa
 - luoghi a temperatura molto bassa
 - luoghi polverosi
- Non esporre il sensore del telecomando di questa unità alla luce diretta del sole o all'illuminazione di lampade quali le lampade a fluorescenza.
- Man mano che le batterie invecchiano, la portata operativa del telecomando si riduce in modo considerevole. Se si verifica tale condizione, sostituire appena possibile le batterie con due batterie nuove.
- Non mescolare batterie vecchie e nuove.
- Non usare insieme batterie di tipo differente (ad esempio alcaline e al manganese). Leggere attentamente la confezione, dato che questi tipi di batterie, benché differenti, possono avere la stessa forma e lo stesso colore.
- Le batterie scariche possono perdere. Se le batterie perdono, devono essere smaltite immediatamente. Non toccare il materiale fuoriuscito ed evitare che venga a contatto con gli indumenti, ecc. Pulire accuratamente il vano batterie prima di installare delle batterie nuove.
- Non trasportare le batterie in una tasca o un borsellino insieme a oggetti metallici quali monete e simili.
- Non gettare le batterie insieme ai normali rifiuti domestici. Smaltirle in modo corretto, secondo le normative locali.
- Tenere le batterie fuori dalla portata dei bambini. Qualora una batteria dovesse essere ingerita accidentalmente, contattare immediatamente un medico.
- Se si prevede di non utilizzare il telecomando per lunghi periodi di tempo, rimuovere le batterie dal telecomando.
- Non ricaricare o smontare le batterie in dotazione.

- Le batterie vanno protette da calore eccessivo, ad esempio luce solare diretta, fiamme, e così via.

AVVERTENZA

PER RIDURRE IL RISCHIO DI INCENDI E FOLGORAZIONI, NON ESPORRE QUEST'UNITÀ A PIOGGIA O UMIDITÀ.

Fintanto che quest'unità è collegata ad una presa di corrente alternata, non è del tutto spenta anche se la si spegne con il comando (⏻). In questa condizione, quest'unità consuma una quantità molto piccola di energia.

(⏻) Tasto (power)

Accende l'unità o la imposta in modalità di attesa.

Non usare questa unità a meno di 22 cm da persone dotate di pacemaker cardiaco o defibrillatore.

Le onde radio potrebbero interferire con gli apparecchi elettromedicali. Non utilizzare l'unità vicino ad apparecchi medici o all'interno di strutture mediche.

La piastrina del nome è posizionata nella parte inferiore dell'unità.

Indice

Componenti in dotazione	2
Funzioni	3
Domande frequenti	3
Nomi e funzioni delle parti.....	4
Installazione	5
Collegamenti	6
Operazioni	8
Ascolto dell'audio da un dispositivo <i>Bluetooth</i>.....	10
Impostazioni	12
Programmazione della barra audio con il telecomando della TV (funzione di apprendimento con telecomando della TV).....	12
Utilizzo di un subwoofer esterno	14
Impostazione della funzione di standby automatico	15
Inizializzazione della barra audio	15
Risoluzione dei problemi	16
Dati tecnici.....	19

Informazioni su questo manuale

NOTA

Indica le precauzioni per l'uso del prodotto e le limitazioni delle relative funzioni.

SUGGERIMENTO

Indica spiegazioni aggiuntive per un migliore uso del prodotto.

Componenti in dotazione

Assicurarsi di aver ricevuto tutti i componenti indicati di seguito.



Barra audio

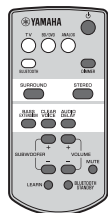

Telecomando

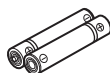

Batteria x 2
(AAA, R03, UM4)

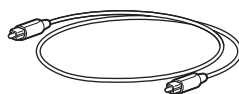

Cavo ottico (1,5 m)



Modello per il montaggio

* Da usare quando si fissa la barra audio alla parete



Distanziatore x 2
* Da usare quando si fissa la
barra audio alla parete



Manuale di istruzioni
(questo manuale)

Preparazione del telecomando

Rimuovere la pellicola protettiva prima dell'uso.

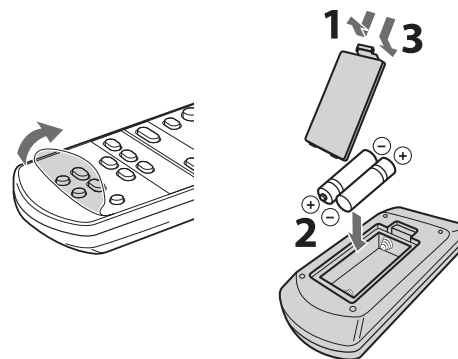

Distanza operativa del telecomando

Rimanere all'interno della distanza operativa indicata sotto. Quando si fissa la barra audio a una parete, utilizzare il sensore del telecomando sul pannello superiore (pag.5).

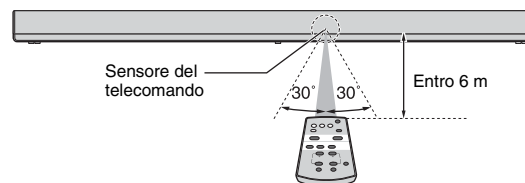

Funzioni

La barra audio con il subwoofer integrato assicura un audio potente e realistico e la massima semplicità di installazione e collegamento alla TV e ad altri dispositivi.

• AIR SURROUND XTREME

Riproduzione di un audio surround a 7.1 canali in grado di creare un sound stage ampio e profondo, come se i diffusori non si trovassero solo davanti, ma anche a destra, a sinistra e dietro l'ascoltatore (pag.9).

• Potenziamento dei bassi

Riproduzione di bassi potenti grazie alla tecnologia originale Yamaha per il potenziamento dei bassi "Advanced Bass Extension Processing" (pag.9).

• Connessione *Bluetooth*® *Bluetooth*®

È possibile riprodurre facilmente i contenuti memorizzati su un computer, un tablet o uno smartphone compatibile con *Bluetooth* (pag.10).

Compressed Music Enhancer consente di riprodurre un audio profondo e limpido, estremamente simile alla qualità dell'originale.

• HOME THEATER CONTROLLER

È possibile far funzionare facilmente la barra audio installando l'applicazione di controllo dedicata "HOME THEATER CONTROLLER".

• Funzione di apprendimento con telecomando della TV

Aziona la barra audio col telecomando della TV (pag.12).

• Clear voice

Rende chiari suoni di voci (come dialoghi e narrazioni) (pag.9).

Domande frequenti

La sezione seguente spiega le funzioni più utilizzate e risponde alle domande più frequenti relative alla barra audio.

D1 Posso far funzionare la barra audio usando il telecomando della TV? È scomodo cambiare telecomando per passare dal controllo della TV a quello della barra audio.

R1 Sì. È possibile controllare la barra audio usando il telecomando della TV grazie alla funzione di "Apprendimento con telecomando della TV" (pag.12).

Questa funzione è disponibile solo per i telecomandi a infrarossi (IR). Verificare se il proprio telecomando è di questo tipo.

D2 Posso rendere i dialoghi più chiari?

R2 Sì. È possibile rendere più chiari i suoni delle voci in film, notiziari, programmi sportivi ecc. utilizzando la funzione "clear voice" (pag.9).

D3 Posso far funzionare la barra audio usando uno smartphone? E posso accendere/spegnere la barra audio tramite uno smartphone?

R3 Sì. È possibile far funzionare la barra audio mediante uno smartphone installando l'applicazione di controllo dedicata "HOME THEATER CONTROLLER" (pag.11).

Quando si utilizza questa funzione, è necessario collegare lo smartphone alla barra audio tramite la connessione *Bluetooth*.

Inoltre, se si utilizza la modalità *Bluetooth* in standby, la barra audio si accende quando viene effettuata una connessione *Bluetooth* tra lo smartphone e la barra audio e si spegne quando tale connessione viene annullata (pag.11).

Nomi e funzioni delle parti

Barra audio (pannello anteriore/pannello superiore)

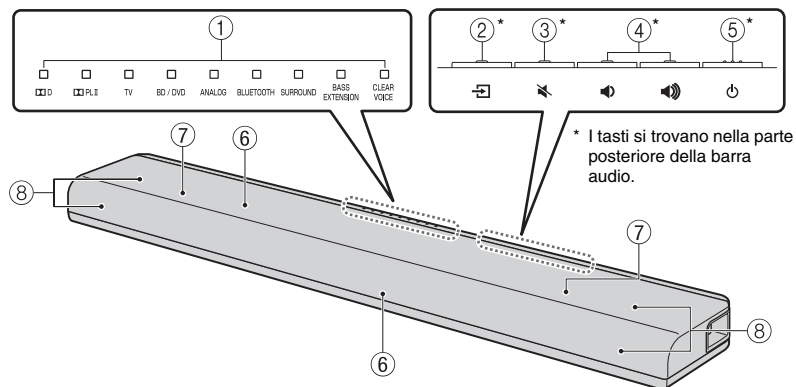

① Indicatori

Indicano lo stato della barra audio. Consultare “Operazioni” (pag.8 a 9) per informazioni sulle funzioni principali degli indicatori.

② Tasto (input)

Seleziona una sorgente di ingresso da riprodurre (pag.8).

③ Tasto (mute)

Disattiva l'uscita audio. Premere di nuovo il tasto per riattivarla (pag.9).

④ Tasti (volume +/-)

Regolano il volume (pag.8).

⑤ Tasto (power)

Accende o spegne (mette in standby) la barra audio (pag.9).

SUGGERIMENTO

- È possibile spegnere automaticamente la barra audio selezionando la funzione di standby automatico (pag.15).

⑥ Sensori del telecomando

Ricevono segnali a infrarossi dal telecomando della barra audio (pag.2).
I sensori del telecomando si trovano sul pannello anteriore e superiore della barra audio (pag.5).

Barra audio (pannello posteriore/pannello inferiore)

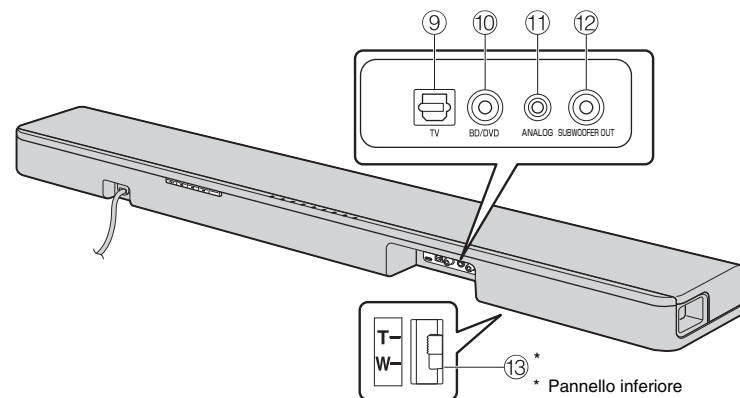

⑦ Due subwoofer integrati

I subwoofer integrati si trovano nella parte superiore della barra audio.

⑧ Diffusori

⑨ Presa d'ingresso TV

Per il collegamento alla TV tramite un cavo ottico (pag.6).

⑩ Presa d'ingresso BD/DVD

Per il collegamento a un dispositivo di riproduzione, come un lettore Blu-ray (BD), tramite un cavo digitale coassiale (pag.7).

⑪ Presa d'ingresso ANALOG

Per il collegamento a un dispositivo esterno con un cavo mini presa stereo da 3,5 mm (pag.7).

⑫ Presa SUBWOOFER OUT

Per il collegamento a un subwoofer esterno con un cavo monofonico a spinotti (pag.14).

⑬ Selettore posizione di installazione

Consente di impostare la qualità dell'audio appropriata alla posizione di installazione della barra audio (pag.5).

Installazione

L'orientamento della barra audio e il sensore del telecomando appropriato dipendono dalla posizione di installazione.

Installazione della barra audio su un mobile porta TV ecc.

- 1 **Spostare il selettore posizione di installazione sul pannello inferiore della barra audio in posizione T (Tabletop: ripiano) (T, impostazione predefinita).** Sarà impostata la qualità audio appropriata per questo tipo di installazione.
- 2 **Posizionare la barra audio sul mobile porta TV ecc. assicurandosi che i tasti siano rivolti verso la parete.**

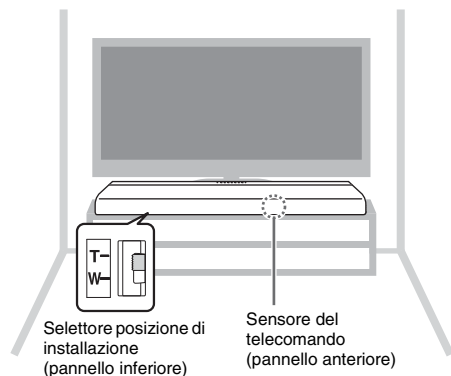

Attenzione

- Non collocare la barra audio e un lettore BD o un altro dispositivo direttamente uno sopra l'altro. La cosa può provocare un malfunzionamento dovuto alle vibrazioni.
- Non afferrare la porzione diffusore (parti in tessuto) sulla parte anteriore e superiore della barra audio.
- La barra audio contiene diffusori con protezione non magnetica. Non posizionare oggetti sensibili ai campi magnetici (dischi fissi ecc.) in prossimità della barra audio.
- A seconda dell'ambiente di installazione, può essere preferibile collegare la barra audio e i dispositivi esterni (come la TV) prima di installare la barra audio.
- Posizionare la barra audio a una distanza maggiore di 50 mm dalla TV.

Fissaggio della barra audio alla parete

- 1 **Spostare il selettore posizione di installazione sul pannello inferiore della barra audio in posizione W (Wall mount: parete).** Sarà impostata la qualità audio appropriata per questo tipo di installazione.
- 2 **Attenersi alla sezione "Come eseguire l'installazione a parete" riportata di seguito per installare la barra audio; accertarsi che i tasti siano rivolti verso l'alto.**

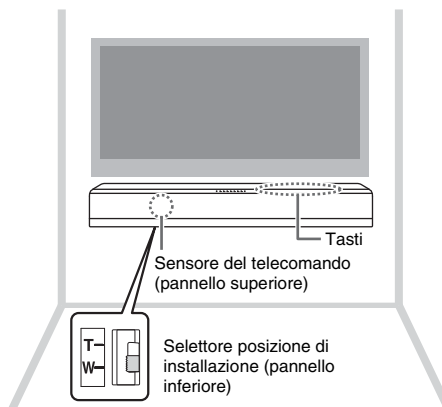

Attenzione

- Quando si fissa la barra audio alla parete, tutto il lavoro di installazione deve essere eseguito da un installatore qualificato o da un rivenditore. Il cliente non deve tentare di effettuare questo lavoro di installazione. Un'installazione scorretta o inadeguata potrebbe causare la caduta della barra audio, provocando lesioni personali.
- Non tentare mai l'installazione della barra audio se le pareti sono realizzate in materiali cedevoli come gesso o compensato. In tal caso, la barra audio potrebbe cadere.
- Assicurarsi di utilizzare viti disponibili in commercio che possano sopportare il peso dell'installazione (specificato al punto 2 a destra). Se si utilizzano morsetti diversi dalle viti specificate, come ad esempio viti troppo corte, chiodi e nastro bi-adesivo, la barra audio potrebbe cadere.

Come eseguire l'installazione a parete

- 1 **Applicare il modello per il montaggio alla parete e contrassegnare i fori da vite.**

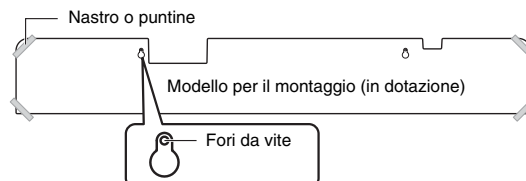

- 2 **Rimuovere il modello per il montaggio dalla parete, quindi fissare delle viti disponibili in commercio (attendendosi all'illustrazione sottostante) nei punti contrassegnati sulla parete.**

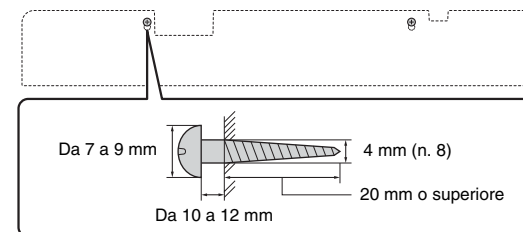

- 3 **Staccare il foglio di protezione dai distanziatori e fissare il lato adesivo alla barra audio attenendosi all'illustrazione sottostante.**

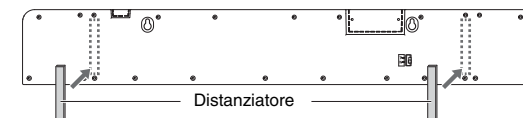

- 4 **Appendere la barra audio sulle viti.**

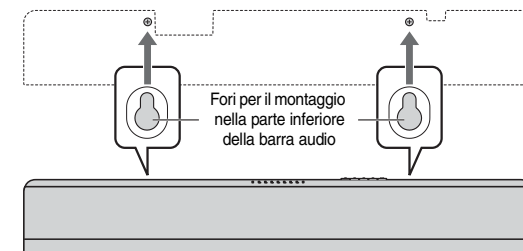

Attenzione

- Fissare i cavi in modo che non si allentino. Se un piede o una mano si dovesse impigliare accidentalmente in un cavo della barra audio allentato, questa potrebbe cadere.
- Dopo aver installato la barra audio, verificare che sia ben fissata. Yamaha non si assume alcuna responsabilità per incidenti causati da un'installazione scorretta.

Collegamenti

Effettuare il collegamento a una TV (oppure a un'altra periferica).

ATTENZIONE

- Non collegare il cavo di alimentazione della barra audio alla presa di corrente CA prima di aver effettuato i collegamenti.
- Non usare eccessiva forza nell'inserire la spina del cavo. In caso contrario, si potrebbe danneggiare la spina o il terminale.

1 Collegare la TV e la barra audio col cavo ottico (in dotazione).

Rimuovere il cappuccio del cavo ottico e controllare la direzione della spina.



2 Collegare il cavo di alimentazione della barra audio alla presa di corrente CA.

3 Impostare la TV come segue.

- Impostare il volume della TV al minimo.
- Disattivare l'uscita dei diffusori TV integrati (se presenti).

SUGGERIMENTO

- Se nelle impostazioni della TV non ci fosse la possibilità di disattivare l'uscita dei diffusori, è possibile disattivarli collegando una cuffia alla corrispondente presa sulla TV. Consultare i manuali della TV per i particolari.
- Le prese d'ingresso TV e BD/DVD supportano i segnali audio seguenti.
 - PCM (2 canali)
 - Dolby Digital (fino a 5.1 canali)

Barra audio (retro)

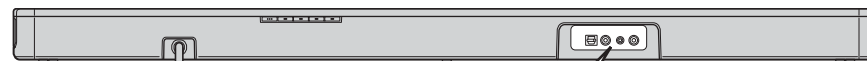

2 ←

A una presa di corrente CA

Cavo di alimentazione

1

Cavo ottico

TV 3

OPTICAL OUTPUT

Cavo HDMI (ecc.)

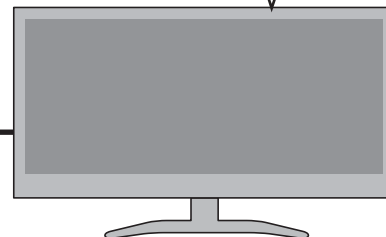

Dispositivo di riproduzione
(ad esempio un lettore BD)
Set top box

SUGGERIMENTO

- Nei casi seguenti, collegare l'uscita dell'audio digitale coassiale del dispositivo di riproduzione all'ingresso BD/DVD della barra audio con un cavo digitale coassiale (disponibile in commercio), quindi selezionare il tasto BD/DVD sul telecomando per la sorgente di ingresso.
- La TV non dispone di un'uscita ottica.
 - La TV non emette audio (oppure emette audio a basso volume) dal dispositivo di riproduzione collegato.
 - L'audio emesso dal dispositivo di riproduzione collegato alla TV non è un audio surround.

Collegamento digitale di un dispositivo esterno

È possibile collegare un dispositivo esterno con un'uscita dell'audio digitale coassiale, per esempio un lettore DVD, alla presa d'ingresso BD/DVD della barra audio.

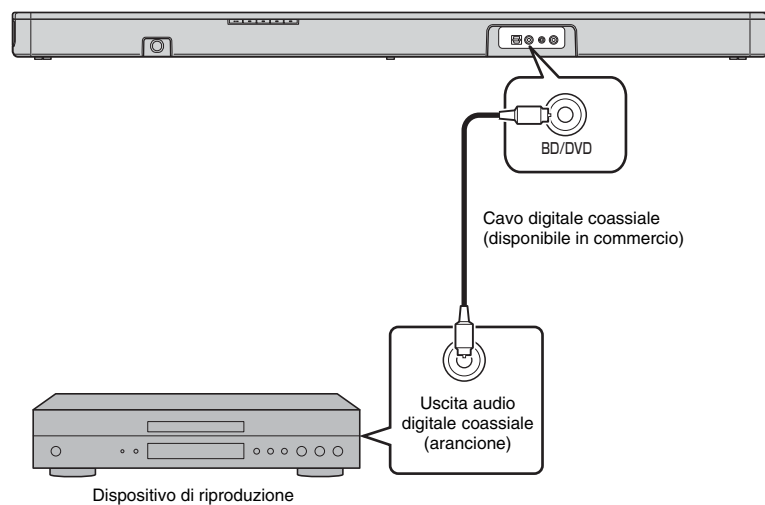

NOTA

- Come sorgente d'ingresso, selezionare il tasto BD/DVD sul telecomando.

Collegamento analogico a un dispositivo esterno (console per giochi)

È possibile collegare un dispositivo esterno, per esempio una console per giochi o una TV che non dispone di un'uscita audio digitale, alla presa d'ingresso ANALOG della barra audio.

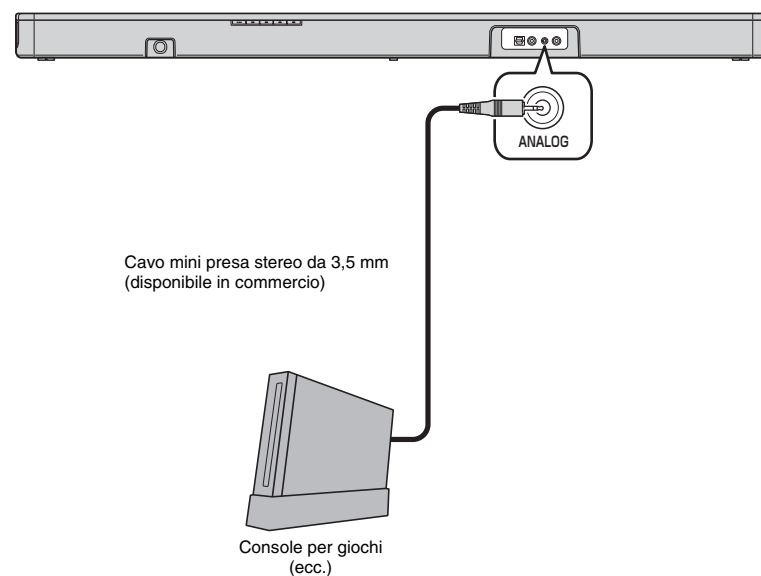

NOTA

- Come sorgente d'ingresso, selezionare il tasto ANALOG sul telecomando.
- Se è possibile regolare il volume su un dispositivo esterno collegato alla presa d'ingresso ANALOG della barra audio, regolarlo impostandolo sullo stesso volume del dispositivo esterno collegato alla TV o alla presa d'ingresso BD/DVD.

Operazioni

Indicatori

Gli indicatori sul pannello superiore lampeggiano o si accendono per indicare l'operazione e lo stato dell'impostazione.

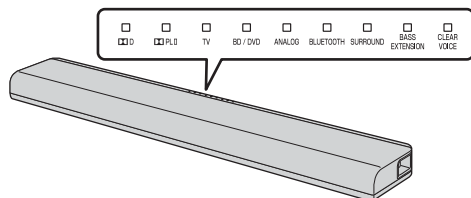

In questo manuale sono utilizzate le illustrazioni dei nove indicatori in linea a titolo di esempio.

- : Spento
- : Si accende
- ☀ : Lampeggiante

(Esempio: Quando gli indicatori **PLII** e **SURROUND** lampeggiano e l'indicatore **TV** si accende)



Tasti input

Selezionano una sorgente di ingresso da riprodurre.

- TV** Audio della TV
- BD/DVD** Audio da un dispositivo collegato alla presa d'ingresso BD/DVD
- ANALOG** Audio da un dispositivo collegato alla presa d'ingresso ANALOG

BLUETOOTH

..... Audio da un dispositivo *Bluetooth* collegato

L'indicatore corrispondente alla sorgente di ingresso selezionata si accende.
(Esempio: quando si seleziona TV)



SUGGERIMENTO

- Per riprodurre l'audio o guardare un video dal dispositivo di riproduzione collegato alla TV, impostare la sorgente di ingresso TV sul dispositivo di riproduzione.
- Per informazioni sulla connessione *Bluetooth*, fare riferimento a "Ascolto dell'audio da un dispositivo *Bluetooth*" (pag.10).

Tasti SUBWOOFER (+/-)

Regolare il volume del subwoofer.



Tasti VOLUME (+/-)

Regolare il volume della barra audio.



Tasto LEARN★

Imposta la barra audio nella modalità di apprendimento con telecomando della TV (pag.12).

★: Tasti che richiedono una pressione superiore a 3 secondi
LEARN, BLUETOOTH STANDBY, AUDIO DELAY

Trasmettitore di segnali del telecomando

Trasmette i segnali infrarossi.

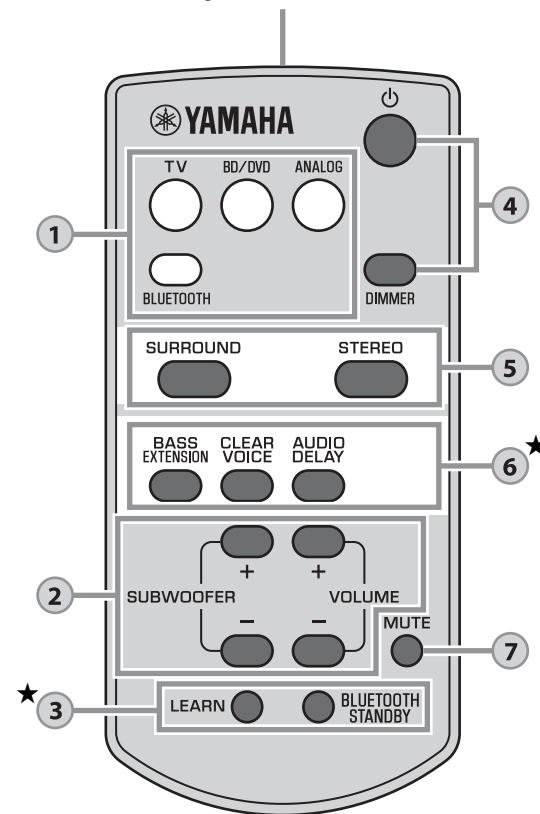

Tasto BLUETOOTH STANDBY★

Attiva/disattiva la modalità *Bluetooth* in standby (pag.11).

4

Tasto (power)

Accende o spegne (mette in standby) la barra audio.

Acceso



L'indicatore corrispondente alla sorgente di ingresso selezionata si accende (in verde)

Bluetooth in standby (pag.11)



Si accende (in rosso)

Spento



Tasto DIMMER

Modifica la luminosità degli indicatori. Ogni volta che viene premuto il tasto lo stato degli indicatori cambia nel modo seguente.

Attenuato (impostazione predefinita) → Spento → Luminoso





Gli indicatori diventano luminosi solo subito dopo l'esecuzione dell'operazione e tornano alla luminosità impostata dopo alcuni secondi.

5

Tasti SURROUND e STEREO



Passano da riproduzione surround a stereo (2 canali) e viceversa. Selezionando la riproduzione surround, è possibile riprodurre un effetto audio realistico usando l'esclusivo AIR SURROUND XTREME Yamaha.

SURROUND  Si accende (riproduzione surround)

STEREO  Spento (riproduzione stereo)

SUGGERIMENTO

- Riproducendo segnali stereo a due canali in surround, l'indicatore  PLII si accende.

  Si accende (Dolby Pro Logic II)

- Installando l'applicazione gratuita dedicata "HOME THEATER CONTROLLER" su un dispositivo *Bluetooth*, per esempio su uno smartphone, è possibile scegliere le seguenti modalità surround: TV PROGRAM, MOVIE, MUSIC, SPORTS e GAME.

6

Tasto BASS EXTENSION

Attiva/disattiva la funzione di potenziamento dei bassi. Quando questa funzione è attivata, è possibile riprodurre bassi potenti grazie alla tecnologia originale Yamaha per il potenziamento dei bassi "Advanced Bass Extension Processing".

 **BASS EXTENSION** Acceso (abilitato)

 **BASS EXTENSION** Spento (disabilitato)

Tasto CLEAR VOICE

Attiva/disattiva la funzione "clear voice". Quando questa funzione è attivata, è possibile riprodurre voci chiare mentre si guardano dei film, telefilm, telegiornali o programmi sportivi.

 **CLEAR VOICE** Acceso (abilitato)

 **CLEAR VOICE** Spento (disabilitato)

Tasto AUDIO DELAY★

Regola il ritardo audio per sincronizzare il suono col video quando un'immagine sulla TV può sembrare ritardata rispetto al suono. Seguire la seguente procedura per regolare il ritardo audio.

- Tenere premuto il tasto AUDIO DELAY per più di 3 secondi.**
L'indicatore posto più in alto a sinistra lampeggia.



- Premere SUBWOOFER (+/-) per regolare il ritardo audio.**
Premendo il tasto SUBWOOFER (+) viene ritardata l'emissione dell'audio.



- Per terminare la regolazione, premere il tasto AUDIO DELAY.**

SUGGERIMENTO

- La regolazione terminerà automaticamente se non vengono eseguite operazioni per 20 secondi.

7

Tasto MUTE

Disattiva l'uscita audio. Premere di nuovo il tasto per riattivarla.



Lampeggia (su mute)

Indicazione del decoder

La barra audio supporta i seguenti segnali audio. È possibile controllare il tipo di segnale audio in ingresso tramite il colore dell'indicatore.

 Verde (Dolby Digital)

 Spento (PCM)

Ascolto dell'audio da un dispositivo *Bluetooth*

È possibile eseguire riproduzioni in modalità wireless da dispositivi *Bluetooth*, per esempio uno smartphone o un lettore musicale digitale. Per ulteriori informazioni, consultare anche il manuale d'uso del dispositivo *Bluetooth*.

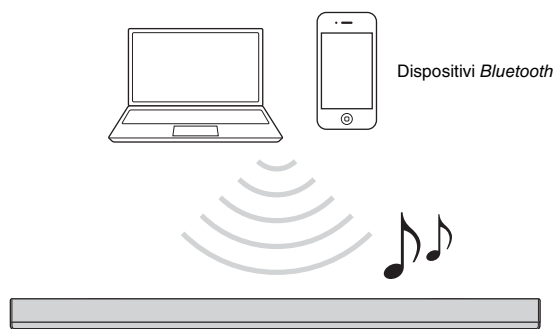

Attenersi alla procedura seguente per utilizzare un dispositivo *Bluetooth* con la barra audio.

Per la prima
connessione *Bluetooth*

Per la connessione
Bluetooth successiva

Associazione di un
dispositivo *Bluetooth* con
la barra audio

Riproduzione audio da un dispositivo *Bluetooth*
sulla barra audio

Associazione di un dispositivo *Bluetooth* con la barra audio

Quando un dispositivo *Bluetooth* viene collegato per la prima volta, è necessario eseguire l'“associazione” tra il dispositivo e la barra audio. È necessario eseguire l'“associazione” per ogni dispositivo *Bluetooth* che si desidera utilizzare. Una volta completata l'“associazione”, la connessione successiva con il dispositivo non richiederà di eseguire nuovamente l'“associazione”.

1 Premere il tasto **BLUETOOTH** sul telecomando della barra audio per selezionare *Bluetooth* come sorgente di ingresso.

L'indicatore **BLUETOOTH** sul pannello superiore lampeggia.





2 Attivare la funzione *Bluetooth* del dispositivo da associare, quindi eseguire l'associazione.

L'operazione varia a seconda del dispositivo. Consultare il manuale d'uso del dispositivo.

3 Selezionare “YAS-105 Yamaha” nell'elenco dei dispositivi *Bluetooth* sul dispositivo.

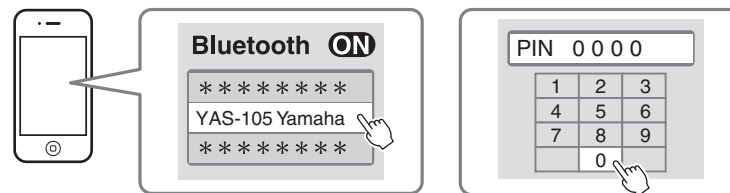
Se è richiesto un codice di protezione (PIN), immettere il numero “0000”.



Una volta completata l'associazione, viene visualizzato  o un messaggio di avvenuto completamento sul dispositivo.

NOTA

- Eseguire l'associazione tra il dispositivo *Bluetooth* e la barra audio tenendoli a una distanza massima di 10 metri l'uno dall'altra.
- È possibile associare alla barra audio fino a otto dispositivi *Bluetooth*. Se viene associato un nono dispositivo, vengono eliminati i dati di associazione del dispositivo con la data di connessione più vecchia.
- Se vengono cancellate le informazioni sull'associazione di un dispositivo, per utilizzarlo ancora il dispositivo occorre eseguire nuovamente l'associazione.
- Se un dispositivo *Bluetooth* è già collegato alla barra audio, terminare quella connessione *Bluetooth* (pag.11) prima di eseguire l'associazione con il nuovo dispositivo.
- Consultare “*Bluetooth*” (pag.18) in “Risoluzione dei problemi” qualora l'associazione risultasse impossibile.

Riproduzione audio da un dispositivo *Bluetooth* sulla barra audio

- 1 Mentre la barra audio è accesa, premere il tasto **BLUETOOTH** sul telecomando della barra audio per selezionare *Bluetooth* come sorgente di ingresso.

L'indicatore **BLUETOOTH** sul pannello superiore lampeggia.



- 2 Attivare la funzione *Bluetooth* del dispositivo, quindi eseguire la connessione.

Se la connessione *Bluetooth* è stata eseguita correttamente, l'indicatore **BLUETOOTH** sulla barra audio si accende.



- 3 Avviare la riproduzione di un brano sul dispositivo.

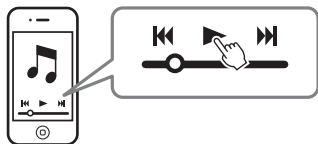

NOTA

- Eseguire la connessione *Bluetooth* tra il dispositivo e la barra audio tenendoli a una distanza massima di 10 metri l'uno dall'altra.
- Potrebbe essere necessario selezionare nuovamente "YAS-105 Yamaha" nell'elenco dei dispositivi *Bluetooth*, in caso si verificassero problemi di connessione. Potrebbe essere necessario modificare l'impostazione di uscita dell'audio emesso verso la barra audio, a seconda del dispositivo *Bluetooth* in uso.
- Regolare il livello del volume del dispositivo *Bluetooth* secondo necessità.
- Se un dispositivo *Bluetooth* è già collegato alla barra audio, terminare quella connessione *Bluetooth* prima di collegare il nuovo dispositivo.

Termine della connessione *Bluetooth*

La connessione *Bluetooth* viene terminata nei casi seguenti. Quando la connessione *Bluetooth* viene terminata con la barra audio accesa, l'indicatore **BLUETOOTH** passa dallo stato acceso allo stato lampeggiante e la barra audio entra nello stato in attesa di connessione.

- La funzione *Bluetooth* viene spenta sul dispositivo compatibile.
- Il tasto **BLUETOOTH** sul telecomando della barra audio viene premuto per più di 3 secondi.
- La barra audio viene spenta.

Utilizzo della modalità *Bluetooth* in standby

La modalità *Bluetooth* in standby consente di accendere (o spegnere) la barra audio automaticamente, collegandola al funzionamento del dispositivo *Bluetooth*.

- 1 Con la barra audio accesa, tenere premuto il tasto **BLUETOOTH STANDBY** sul telecomando della barra audio per più di 3 secondi.

Ogni volta che si tiene premuto il tasto **BLUETOOTH STANDBY** per 3 secondi la modalità passa da attivata a disattivata.



Lampeggia 3 volte (attivato), lampeggia una volta (disattivato)

Quando la modalità *Bluetooth* in standby è attivata e la barra audio è spenta, l'indicatore **D** si accende in rosso (**Bluetooth in standby**).



Si accende (in rosso)

Funzioni disponibili sui dispositivi *Bluetooth* con la modalità *Bluetooth* in standby attivata

Attivazione della funzione di sincronizzazione (quando la barra audio è spenta)

Quando viene eseguita la connessione *Bluetooth* sul dispositivo, la barra audio si accende ed è pronta a riprodurre l'audio dal dispositivo.

Disattivazione della funzione di sincronizzazione (quando la barra audio è accesa)

La barra audio si spegne quando la connessione *Bluetooth* viene terminata sul dispositivo *Bluetooth*. (Solo quando è selezionato **BLUETOOTH** come sorgente di ingresso.)

Utilizzo dell'applicazione **HOME THEATER CONTROLLER**

Installando l'applicazione gratuita dedicata "HOME THEATER CONTROLLER" su un dispositivo *Bluetooth*, per esempio su uno smartphone, è possibile eseguire diverse operazioni in modo semplice e comodo con il dispositivo *Bluetooth*. (Voci di impostazione: funzioni di base, modalità surround, regolazioni dell'audio)

NOTA

- Per utilizzare questa applicazione, collegare la barra audio a un dispositivo *Bluetooth* tramite una connessione *Bluetooth*.
- Se si abilita la modalità *Bluetooth* in standby della barra audio, è possibile accendere la barra audio tramite il dispositivo *Bluetooth*.

Per ulteriori informazioni sull'applicazione "HOME THEATER CONTROLLER", leggere le informazioni sul prodotto disponibili sul nostro sito web.

6 Fare in modo che la barra audio apprenda il codice “Volume (-)” del telecomando della TV.

6-1 Premere  (volume -) sul pannello posteriore della barra audio.

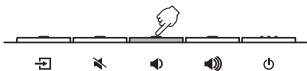

6-2 Puntando il telecomando della TV verso il sensore dello stesso, tenere premuto il tasto del volume (-) per più di 1 secondo, ripetendo l'operazione per due o tre volte.

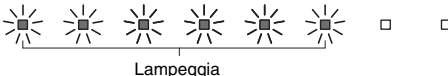
Risultato	Bip/segnalazione acustica	Indicatori
Apprendimento avvenuto	Una volta	
Apprendimento non riuscito * Ripetere la procedura a partire dal punto 6-1.	Due volte	

7 Fare in modo che la barra audio apprenda il codice “Volume (+)” del telecomando della TV.

7-1 Premere  (volume +) sul pannello posteriore della barra audio.

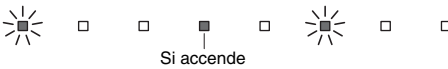
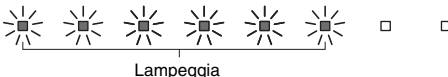

7-2 Puntando il telecomando della TV verso il sensore dello stesso, tenere premuto il tasto del volume (+) per più di 1 secondo, ripetendo l'operazione per due o tre volte.

Risultato	Bip/segnalazione acustica	Indicatori
Apprendimento avvenuto	Una volta	
Apprendimento non riuscito * Ripetere la procedura a partire dal punto 7-1.	Due volte	

8 Fare in modo che la barra audio apprenda il codice “Power” del telecomando della TV.

8-1 Premere  (power) sul pannello posteriore della barra audio.

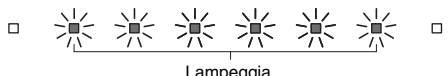

8-2 Puntando il telecomando della TV verso il sensore dello stesso, tenere premuto il tasto di accensione per più di 1 secondo, ripetendo l'operazione per due o tre volte.

Risultato	Bip/segnalazione acustica	Indicatori
Apprendimento avvenuto	Una volta	
Apprendimento non riuscito * Ripetere la procedura a partire dal punto 8-1.	Due volte	

9 Per terminare la modalità di apprendimento, premere il tasto LEARN sul telecomando della barra audio.

Questa operazione completa le impostazioni necessarie. Ora è possibile far funzionare la barra audio con i tasti mute, volume e power del telecomando della TV.

SUGGERIMENTO

- La modalità di apprendimento terminerà automaticamente se non vengono eseguite operazioni per 5 minuti.
- Impostare il volume della TV al minimo. Quando si aumenta il volume della barra audio con il telecomando della TV, anche il volume della TV può aumentare allo stesso tempo. In tal caso seguire il punto 3 in “Collegamenti” (pag.6) per modificare le impostazioni TV.
- È possibile premere il tasto  (power) sul telecomando della barra audio per terminare la modalità di apprendimento.

Cancellazione di tutte le funzioni programmate

- 1** Con la barra audio spenta, tenere premuto il tasto **LEARN** sul telecomando della barra audio per più di 3 secondi (per entrare in modalità di apprendimento).

Quando la barra audio è in modalità di apprendimento, gli indicatori sul pannello superiore lampeggiano come mostrato qui di seguito.

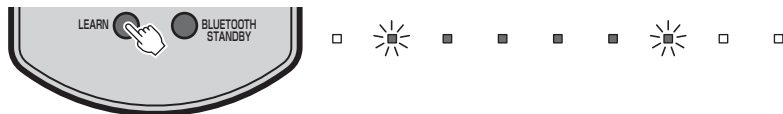

- 2** Tenere premuto  (input) sul pannello posteriore della barra audio per più di 3 secondi.

L'indicatore corrispondente alla funzione appresa si spegne e gli indicatori sul pannello superiore lampeggiano come mostrato qui di seguito.

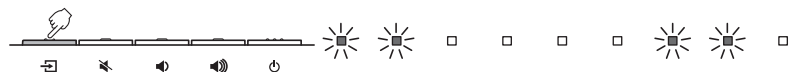

Se la cancellazione è completata, si udirà un bip per tre volte.

- 3** Premere il tasto **LEARN** sul telecomando della barra audio.

Utilizzo di un subwoofer esterno

La barra audio è dotata di due subwoofer integrati; tuttavia, è possibile collegare un subwoofer esterno se si desidera potenziare i suoni a bassa frequenza. Collegare un subwoofer alla presa **SUBWOOFER OUT** della barra audio. L'audio viene emesso da entrambi i subwoofer integrati e dal subwoofer esterno.

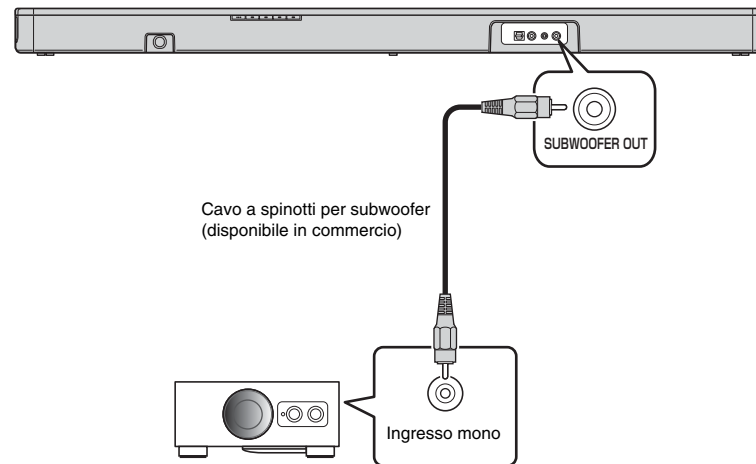

NOTA

- Utilizzare un subwoofer esterno con amplificatore integrato.

Impostazione della funzione di standby automatico

Attivando la funzione di standby automatico, si evita il pericolo di dimenticarsi di spegnere la barra audio dopo aver finito di usarla o in caso ci si addormenti guardando la TV.

NOTA

- Quando la funzione di standby automatico è attivata e si verifica una delle condizioni seguenti, la barra audio si spegne automaticamente.
 - Nessuna operazione eseguita per 8 ore
 - Nessuna immissione audio e nessuna operazione eseguita per 20 minuti quando come sorgente di ingresso è selezionato BLUETOOTH.

1 Con la barra audio spenta, tenere premuto il tasto MUTE sul telecomando della barra audio per più di 3 secondi per attivare/disattivare la funzione di standby automatico.

È possibile controllare lo stato della funzione di standby automatico con gli indicatori sul pannello superiore per diversi secondi subito dopo l'accensione della barra audio.

MUTE

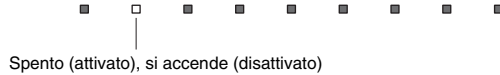

SUGGERIMENTO

- L'impostazione iniziale varia a seconda del paese o della regione.
 - Modelli per il Regno Unito e l'Europa: attivata
 - Altri modelli: disattivata

Inizializzazione della barra audio

Seguire la seguente procedura per inizializzare la barra audio.

- 1 Spegner la barra audio.
- 2 Tenere premuto per più di 3 secondi il tasto  (power) sul pannello posteriore della barra audio.

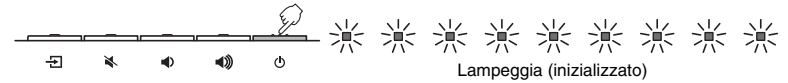

Risoluzione dei problemi

Se la barra audio non funzionasse a dovere, consultare la tabella seguente. Se il problema riscontrato non fosse presente nell'elenco o se i rimedi proposti non fossero di aiuto, spegnere la barra audio, scollegare il cavo di alimentazione e mettersi in contatto col rivenditore autorizzato o centro assistenza Yamaha più vicino.

Controllare in primo luogo quanto segue:

- ① I cavi di alimentazione della barra audio, della TV e dei dispositivi di riproduzione (ad esempio i lettori BD) sono collegati saldamente a prese di corrente CA.
- ② La barra audio, la TV e i dispositivi di riproduzione (ad esempio i lettori BD) sono accesi.
- ③ I connettori di ogni cavo sono inseriti saldamente nelle prese di ogni dispositivo.

Alimentazione e sistema

Problema	Causa	Rimedio
La barra audio si spegne improvvisamente.	La funzione di standby automatico è attivata. Quando la funzione di standby automatico è attivata e si verifica una delle condizioni seguenti, la barra audio si spegne automaticamente. - Nessuna operazione eseguita per 8 ore - Nessuna immissione audio e nessuna operazione eseguita per 20 minuti quando come sorgente di ingresso è selezionato BLUETOOTH.	Riaccendere la barra audio. Per evitare che la barra audio si spenga automaticamente, disattivare la funzione di standby automatico (pag.15).
	Il circuito di protezione è stato attivato. (L'indicatore ⏻ D sul pannello superiore della barra audio lampeggia.)	Dopo aver verificato che tutti i collegamenti sono stati effettuati correttamente, riaccendere la barra audio. Se la barra audio continua a spegnersi improvvisamente oppure non può essere riaccesa, scollegare il cavo di alimentazione dalla presa di corrente CA e contattare il rivenditore o il centro di assistenza autorizzato Yamaha più vicino.
	La connessione <i>Bluetooth</i> viene terminata sul dispositivo <i>Bluetooth</i> quando la modalità <i>Bluetooth</i> in standby è attivata.	Disattivare la modalità <i>Bluetooth</i> in standby (pag.11).
Impossibile accendere l'unità.	Il circuito di protezione è stato attivato per tre volte consecutive. (Se si cerca di accendere la barra audio in questa situazione, l'indicatore ⏻ D sul pannello superiore della barra audio lampeggia.)	Per evitare di danneggiare il prodotto, non è possibile accendere la barra audio. Scollegare il cavo di alimentazione dalla presa di corrente CA e contattare il rivenditore o il centro di assistenza autorizzato Yamaha più vicino.

Tutti gli indicatori si spengono anche se la barra audio è accesa (la barra audio potrebbe sembrare spenta).	La luminosità degli indicatori è stata impostata su spento con il tasto DIMMER.	Utilizzare il tasto DIMMER per selezionare la luminosità desiderata (pag.9).
La barra audio non reagisce correttamente.	Il microprocessore interno si è bloccato a causa di una scarica elettrica (ad esempio un fulmine o elettricità statica eccessiva) oppure a causa di una caduta di tensione.	Tenere premuto per più di 10 secondi il tasto (power) sul pannello posteriore della barra audio per riavviarla. (Se il problema persiste, scollegare il cavo di alimentazione dalla presa di corrente e collegarlo nuovamente).
La barra audio funziona da sola.	Un altro dispositivo <i>Bluetooth</i> è in funzione nelle vicinanze.	Terminare la connessione <i>Bluetooth</i> della barra audio (pag.11).
Gli occhiali 3D per la TV non funzionano.	La barra audio sta bloccando il trasmettitore degli occhiali 3D della propria TV.	Controllare la posizione del trasmettitore degli occhiali 3D della propria TV e regolare la posizione della barra audio.
Non è possibile far funzionare la barra audio utilizzando l'applicazione dedicata "HOME THEATER CONTROLLER". (La schermata dell'applicazione non esce dalla modalità demo.)	Il dispositivo <i>Bluetooth</i> su cui è stata installata l'applicazione non è collegato alla barra audio.	Collegare il dispositivo <i>Bluetooth</i> e la barra audio tramite connessione <i>Bluetooth</i> e utilizzare l'applicazione.

Audio

Problema	Causa	Rimedio
Non viene emesso alcun suono.	È selezionata un'altra sorgente di ingresso.	Selezionare una sorgente di ingresso appropriata (pag.8).
	La funzione mute è attivata.	Disattivare la funzione mute (pag.9).
	Il volume è troppo basso.	Aumentare il volume (pag.8).
	Il cavo di alimentazione della barra audio non è collegato correttamente.	Accertarsi che il cavo di alimentazione della barra audio sia collegato saldamente a una presa di corrente CA (pag.6).
	Le prese d'ingresso su entrambi i dispositivi sono collegate.	Collegare la presa d'ingresso sulla barra audio e la presa di uscita del dispositivo di riproduzione esterno.
	Vengono emessi segnali che la barra audio non è in grado di riprodurre.	Modificare l'impostazione dell'uscita audio digitale sul dispositivo di riproduzione selezionando PCM o Dolby Digital.
Il subwoofer non produce alcun suono.	Il volume del subwoofer è troppo basso.	Aumentare il volume del subwoofer (pag.8).
	La sorgente di riproduzione non contiene segnali a bassa frequenza.	Riprodurre una sorgente audio che contiene segnali a bassa frequenza e verificare che l'audio sia emesso dal subwoofer.
Il volume diminuisce quando la barra audio viene accesa.	La funzione di regolazione automatica del volume funziona. Per evitare un volume troppo alto, la barra audio controlla automaticamente che il suo volume rientri in un certo livello quando viene accesa.	Eventualmente aumentare il volume (pag.8).
Manca l'effetto surround.	È stata selezionata la riproduzione stereo.	Selezionare la riproduzione surround (pag.9).
	Il volume è troppo basso.	Aumentare il volume (pag.8).
	La TV o il dispositivo di riproduzione è impostato in modo da emettere solo un audio a 2 canali (ad esempio PCM).	Modificare l'impostazione di uscita dell'audio digitale della TV o del dispositivo di riproduzione selezionando Dolby Digital o BitStream.
	L'audio viene emesso dai diffusori integrati della TV.	Impostare il volume della TV al minimo (pag.6).
	La posizione di ascolto è troppo vicina alla barra audio.	Ascoltare da una posizione sufficientemente lontana dalla barra audio.
	Il selettore posizione di installazione non è impostato correttamente.	Se si installa la barra audio davanti alla TV, impostare il selettore posizione di installazione su "T". Se si installa la barra audio a parete, impostare il selettore posizione di installazione su "W".
Presenza di rumori.	La barra audio è troppo vicina a un altro dispositivo digitale o ad alta frequenza.	Allontanare questi dispositivi dalla barra audio.

Telecomando

Problema	Causa	Rimedio
Non è possibile controllare la barra audio con il telecomando.	La barra audio è al di fuori della distanza operativa.	Utilizzare il telecomando entro la distanza operativa (pag.2).
	Le batterie si stanno esaurendo.	Sostituire le batterie con altre nuove (pag.2).
	Il sensore del telecomando della barra audio è esposto alla luce solare diretta o a un'illuminazione intensa.	Regolare l'angolo di illuminazione o spostare la barra audio.
Non è possibile controllare la TV con il suo telecomando.	Il sensore del telecomando della TV è nascosto dalla barra audio.	Regolare la posizione di installazione della barra audio in modo che il sensore del telecomando della TV non sia nascosto dalla barra audio quando si controlla la TV da una posizione normale.
La barra audio non apprende le operazioni del telecomando della TV.	Il tasto del telecomando della TV non è stato premuto abbastanza a lungo.	Premere il tasto due o tre volte per più di un secondo (pag.12).
	Il telecomando della TV non usa segnali a infrarossi. (Alcuni telecomandi possono non funzionare anche se usano segnali a infrarossi.)	In tal caso non è possibile usare la funzione di apprendimento del telecomando della TV. Usare il telecomando della barra audio per azionare la barra audio.
	La posizione da cui si aziona il telecomando della TV non è appropriata.	Azionare il telecomando della TV dalla posizione appropriata (pag.12).
	Le batterie del telecomando della TV sono scariche.	Sostituire le batterie con altre nuove.
	Il sensore del telecomando della barra audio è esposto alla luce solare diretta o a un'illuminazione intensa.	Regolare l'angolo di illuminazione o spostare la barra audio.
	La trasmissione del segnale del telecomando è stata disturbata dalla luce dello schermo TV.	Spegnere la TV e ripetere l'operazione di apprendimento (pag.12).
Quando si aumenta il volume della barra audio tramite il telecomando della TV, il suono proviene dalla TV. (quando si usa la funzione di apprendimento con telecomando della TV)	L'uscita audio della TV è attivata.	Cambiare le impostazioni della TV per disattivare l'uscita dei diffusori della televisione. Se le impostazioni della TV non permettessero di disattivare l'uscita dei diffusori, provare i seguenti metodi. - Collegare le cuffie alla corrispondente presa sulla TV. - Impostare il volume della TV al minimo.

<p>L'accensione (power) della barra audio e dell'interruttore TV sono in posizioni opposte (per esempio, la TV è spenta se la barra audio è accesa). (quando si usa la funzione di apprendimento con telecomando della TV)</p>	<p>La TV era accesa quando è stata eseguita l'operazione di apprendimento.</p>	<p>Premere il tasto di accensione della TV e  (power) sul pannello posteriore della barra audio per accenderli e poi premere il tasto di accensione del telecomando della TV per spegnerli.</p>
---	--	--

Bluetooth

Problema	Causa	Rimedio
<p>Impossibile associare la barra audio al dispositivo Bluetooth.</p>	<p>Come sorgente di ingresso non è stato selezionato <i>Bluetooth</i>.</p>	<p>Selezionare <i>Bluetooth</i> come sorgente di ingresso.</p>
	<p>Il dispositivo non supporta A2DP.</p>	<p>Eseguire l'associazione con un dispositivo che supporta A2DP.</p>
	<p>Un adattatore <i>Bluetooth</i> o simile che si desidera associare con la barra audio ha una password diversa da "0000".</p>	<p>Utilizzare un adattatore <i>Bluetooth</i> o simile la cui password sia "0000".</p>
	<p>La barra audio e il dispositivo sono troppo lontani.</p>	<p>Avvicinare il dispositivo alla barra audio.</p>
	<p>Un dispositivo nelle vicinanze (forno a microonde, LAN wireless ecc.) emette segnali con frequenza 2,4 GHz.</p>	<p>Allontanare la barra audio dal dispositivo che emette segnali in radio frequenza. Se il dispositivo <i>Bluetooth</i> è dotato di funzione LAN wireless, spegnere la funzione LAN wireless e accendere solo la funzione <i>Bluetooth</i>.</p>
	<p>Un altro dispositivo <i>Bluetooth</i> è collegato.</p>	<p>Terminare la connessione <i>Bluetooth</i> corrente ed eseguire l'associazione con il nuovo dispositivo.</p>

<p>Impossibile effettuare la connessione Bluetooth.</p>	<p>Un altro dispositivo <i>Bluetooth</i> è collegato.</p>	<p>La barra audio non può effettuare più connessioni <i>Bluetooth</i>. Terminare la connessione <i>Bluetooth</i> corrente ed eseguire la connessione con il dispositivo desiderato.</p>
	<p>Sono stati associati più di nove dispositivi e le informazioni sull'associazione più vecchie sono state cancellate.</p>	<p>Eseguire nuovamente l'associazione. La barra audio può conservare informazioni sull'associazione per un massimo di otto dispositivi. Quando viene associato un nono dispositivo, vengono eliminati i dati di associazione del dispositivo con la data di connessione più vecchia.</p>
<p>Impossibile effettuare una connessione Bluetooth (l'indicatore BLUETOOTH continua a lampeggiare rapidamente).</p>	<p>Si è verificato un problema nella barra audio.</p>	<p>Scollare il cavo di alimentazione dalla presa di corrente CA e contattare il rivenditore o il centro di assistenza autorizzato Yamaha più vicino.</p>
<p>Non viene emesso alcun suono oppure l'audio è interrotto durante la riproduzione.</p>	<p>La connessione <i>Bluetooth</i> della barra audio con il dispositivo è interrotta.</p>	<p>Eseguire nuovamente la connessione <i>Bluetooth</i> (pag.10).</p>
	<p>Come sorgente di ingresso non è stato selezionato <i>Bluetooth</i>.</p>	<p>Selezionare <i>Bluetooth</i> come sorgente di ingresso.</p>
	<p>La barra audio e il dispositivo sono troppo lontani.</p>	<p>Avvicinare il dispositivo alla barra audio.</p>
	<p>Un dispositivo nelle vicinanze (forno a microonde, LAN wireless ecc.) emette segnali con frequenza 2,4 GHz.</p>	<p>Allontanare la barra audio dal dispositivo che emette segnali in radio frequenza. Se il dispositivo <i>Bluetooth</i> è dotato di funzione LAN wireless, spegnere la funzione LAN wireless e accendere solo la funzione <i>Bluetooth</i>.</p>
	<p>Il dispositivo non è impostato per inviare segnali audio <i>Bluetooth</i> alla barra audio.</p>	<p>Modificare l'impostazione di uscita dell'audio e le impostazioni di connessione sul dispositivo.</p>
	<p>La riproduzione sul dispositivo non è stata avviata.</p>	<p>Avviare la riproduzione sul dispositivo.</p>
<p>Il volume del dispositivo è impostato sul minimo.</p>	<p>Aumentare il livello del volume del dispositivo.</p>	

Dati tecnici

Voce		Dati tecnici
Sezione amplificatori	Potenza di uscita massima nominale	Anteriore L/R 30 W x 2 canali
		Subwoofer 60 W
Sezione anteriore L/R	Tipo	Tipo a sospensione acustica
	Driver	Tipo a cono con protezione non magnetica da 5,5 cm x 2
	Risposta in frequenza	Da 160 Hz a 22 kHz
	Impedenza	6 Ω
Sezione tweeter	Tipo	—
	Driver	Tipo a cupola bilanciato con protezione magnetica da 19 mm x 2
	Risposta in frequenza	Da 4 kHz a 23 kHz
	Impedenza	4Ω
Sezione subwoofer	Tipo	Tipo bass reflex
	Driver	Tipo a cono con protezione non magnetica da 7,5 cm x 2
	Risposta in frequenza	Da 55 Hz a 160 Hz
	Impedenza	3 Ω
Decoder	Segnale audio supportato (TV, BD/DVD)	PCM (2 canali) Dolby Digital (fino a 5.1 canali)
Prese d'ingresso	Digitale (Ottica)	1 (TV)
	Digitale (Coassiale)	1 (BD/DVD)
	Analogica (mini stereo da 3,5 mm)	1 (ANALOG)
Presa di uscita	Analogica (RCA/monofonica)	1 (SUBWOOFER OUT)

Bluetooth	Versione <i>Bluetooth</i>	Versione 2.1 +EDR
	Protocolli supportati	A2DP, SPP
	Codec supportati	SBC, MPEG4 AAC
	Uscita wireless	<i>Bluetooth</i> Classe 2
	Distanza di comunicazione massima	10 m (senza ostruzioni)
Generale	Metodo di protezione dei contenuti supportato	SCMS-T
	Alimentazione	Modelli per Stati Uniti e Canada: CA 120 V, 60 Hz Modello per Taiwan: CA 110 - 120 V, 50/60 Hz Modello per la Cina: CA 220 V, 50 Hz Altri modelli: CA 220 - 240 V, 50/60 Hz
	Consumo	22 W
	Consumo in modalità standby	0,4 W
	Consumo in modalità <i>Bluetooth</i> in standby	0,5 W (Modelli per Taiwan, Stati Uniti e Canada) 0,6 W (Modello per la Cina e altri modelli)
Dimensioni (L x H x P)		890 x 53 x 131 mm (installazione della barra audio davanti a una TV ecc.)
		890 x 131 x 59 mm (fissaggio della barra audio a parete, con distanziatore)
Peso		4,0 kg

* Dati tecnici soggetti a modifiche senza preavviso.

PRECAUCIÓN: LEER ESTAS INDICACIONES ANTES DE UTILIZAR EL PRODUCTO.

- Para asegurar el mejor rendimiento de este aparato, lea atentamente este manual. Y luego guárdelo en un lugar seguro para poder consultarlo en el futuro en caso de ser necesario.
- Instale este sistema de sonido en un lugar bien ventilado, fresco, seco y limpio, alejado de la luz solar directa, fuentes de calor, vibraciones, polvo, humedad y/o frío. Para conseguir una ventilación adecuada, deje libres los siguientes espacios, como mínimo:
Arriba: 10 cm, Atrás: 10 cm, A los lados: 10 cm
- Coloque este aparato lejos de otros aparatos eléctricos, motores o transformadores, para evitar así los ruidos de zumbido.
- No exponga este aparato a cambios bruscos de temperaturas, del frío al calor, ni lo coloque en lugares muy húmedos (una habitación con deshumidificador, por ejemplo), para impedir así que se forme condensación en su interior, lo que podría causar una descarga eléctrica, un incendio, daños en el aparato y/o lesiones a las personas.
- Evite instalar este aparato en un lugar donde puedan caerle encima objetos extraños y/o donde quede expuesto al goteo o a la salpicadura de líquidos. Encima de este aparato no ponga:
 - Otros componentes, porque pueden causar daños y/o decoloración en la superficie de este aparato.
 - Objetos con fuego (velas, por ejemplo), porque pueden causar un incendio, daños en el aparato y/o lesiones a las personas.
 - Recipientes con líquidos, porque pueden caerse y derramar el líquido, causando descargas eléctricas al usuario y/o dañando el aparato.
- No tape este aparato con un periódico, mantel, cortina, etc. para no impedir el escape del calor. Si aumenta la temperatura en el interior del aparato, esto puede causar un incendio, daños en el aparato y/o lesiones a las personas.
- No enchufe este aparato a una toma de corriente hasta después de haber terminado todas las conexiones.
- No ponga el aparato al revés. Podría recalentarse y posiblemente causar daños.
- No utilice una fuerza excesiva con los conmutadores, los controles y/o los cables.
- Cuando desconecte el cable de alimentación de la toma de corriente, sujete la clavija y tire de ella; no tire del propio cable.
- No limpie este aparato con disolventes químicos porque podría estropear el acabado. Utilice un paño limpio y seco para limpiar el aparato.
- Utilice solamente la tensión especificada en este aparato. Utilizar el aparato con una tensión superior a la especificada resulta peligroso y puede producir un incendio, daños en el aparato y/o lesiones a las personas. Yamaha no se hará responsable de ningún daño debido al uso de este aparato con una tensión diferente de la especificada.
- Para impedir daños debidos a relámpagos, desconecte el cable de alimentación y antenas externas de la toma de corriente durante una tormenta eléctrica.
- No intente modificar ni arreglar este aparato. Póngase en contacto con el personal de servicio Yamaha cualificado cuando necesite realizar alguna reparación. La caja no deberá abrirse nunca por ninguna razón.
- Cuando no piense utilizar este aparato durante mucho tiempo (cuando se ausente de casa por vacaciones, por ejemplo) desconecte el cable de alimentación de la toma de corriente.
- Asegúrese de leer la sección “Resolución de problemas” antes de dar por concluido que su aparato está averiado.
- Antes de trasladar este aparato, pulse  para ponerlo en el modo de espera, y luego desconecte el cable de alimentación de CA de la toma de corriente.
- La condensación se formará cuando cambie de repente la temperatura ambiental. Desconecte en este caso el cable de alimentación de la toma de corriente y no utilice el aparato.
- Instale este aparato cerca de la toma de CA y donde se pueda alcanzar fácilmente la clavija de alimentación.
- La colocación o la instalación seguras de la unidad es responsabilidad del propietario. Yamaha no se responsabilizará de ningún accidente provocado por la colocación o instalación incorrecta de los altavoces.
- Mantenga el producto lejos del alcance de los niños, para evitar la ingestión accidental de piezas pequeñas.

Observaciones sobre los mandos a distancia y las pilas

- No derrame agua u otros líquidos en el mando a distancia.
- No deje caer el mando a distancia.
- No deje ni guarde el mando a distancia en uno de los siguientes lugares:
 - lugares de humedad alta como, por ejemplo, cerca de un baño
 - lugares con temperaturas elevadas, por ejemplo, cerca de una calefacción o estufa
 - lugares con temperaturas demasiado bajas
 - lugares polvorientos
- No exponga el sensor del mando a distancia de esta unidad a la luz solar directa ni a iluminación de focos fluorescentes invertidos.
- Si las pilas se agotan, el alcance operativo eficaz del mando a distancia se reduce considerablemente. Si esto sucediese, cambie las pilas por dos nuevas tan pronto como sea posible.
- No utilice pilas viejas y nuevas juntas.
- No utilice juntas pilas de tipos diferentes (alcalinas de manganeso, por ejemplo). Lea atentamente las instrucciones de la caja ya que hay distintos tipos de pilas con la misma forma y color.
- Las pilas gastadas pueden tener derrames. Si se produce algún derrame en las pilas, deséchelas inmediatamente. Evite tocar el líquido derramado o que entre en contacto con la ropa, etc. Ante de instalar pilas nuevas, limpie bien el compartimento de las pilas.
- No guarde las pilas en el bolsillo ni en un bolso junto con objetos metálicos, como monedas, etc.
- No arroje las pilas al cubo de la basura.
- Deséchelas de acuerdo con la normativa local aplicables.
- Mantenga las pilas alejadas de los niños. Si alguien tragase una pila accidentalmente, acuda a un médico de inmediato.
- Si no va a utilizar el mando a distancia durante mucho tiempo, quítele las pilas.
- No cargue ni desmonte las pilas suministradas.
- Las baterías no deberán exponerse a un calor excesivo como, por ejemplo, el que producen los rayos del sol, el fuego y similares.

ADVERTENCIA

PARA REDUCIR EL RIESGO DE INCENDIO O DESCARGA ELÉCTRICA, NO EXPONGA ESTE APARATO A LA LLUVIA NI A LA HUMEDAD.

Aunque usted apague esta unidad con , esta unidad no se desconectará de la fuente de alimentación de CA mientras esté conectada a la toma de CA. En este estado, esta unidad ha sido diseñada para que consuma una cantidad de corriente muy pequeña.

Tecla (encendido)

Enciende la unidad o la ajusta en modo de espera.

No utilice la unidad a menos de 22 cm de personas que tengan implantado un marcapasos o un desfibrilador.

Las ondas de radio pueden afectar a los dispositivos médicos electrónicos. No utilice esta unidad cerca de dispositivos médicos o en el interior de instalaciones médicas.

La placa de identificación está colocada en la parte inferior de la unidad.

Índice

Elementos suministrados	2
Funciones	3
Preguntas frecuentes	3
Nombres de piezas y funciones	4
Instalación	5
Conexiones	6
Funcionamiento	8
Escuchar sonido de un dispositivo <i>Bluetooth</i>	10
Ajustes	12
Programar la barra de sonido con el mando a distancia del TV (función de memorización de mando a distancia de TV).....	12
Uso de un subwoofer externo.....	14
Configuración de la función de espera automática	15
Inicialización de la barra de sonido	15
Resolución de problemas	16
Especificaciones	19

Acerca de este manual

NOTA

Indica precauciones de uso del producto y sus limitaciones.

SUGERENCIA

Indica explicaciones complementarias para mejorar el uso.

Elementos suministrados

Compruebe que ha recibido todos los elementos siguientes.



Barra de sonido

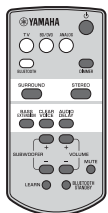

Mando a distancia

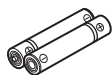

Pilas x 2
(AAA, R03, UM4)

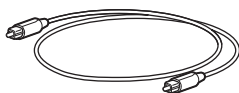

Cable óptico (1,5 m)



Plantilla de montaje

* Debe utilizarse al montar la barra de sonido en la pared

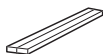

Espaciador x 2

* Debe utilizarse al montar la barra de sonido en la pared



Manual de instrucciones
(este manual)

Preparación del mando a distancia

Retire la lámina de protección antes de usarlo.

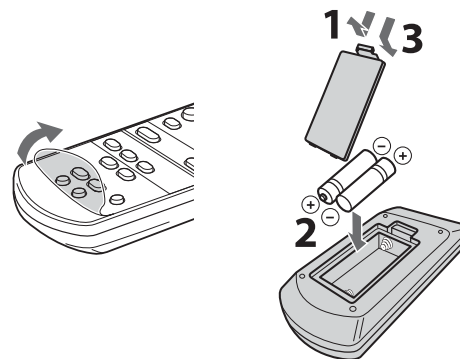

Rango operativo del mando a distancia

No se aleje más allá del rango de funcionamiento descrito a continuación. Al instalar la barra de sonido en una pared, debe utilizar el sensor del mando a distancia situado en el panel superior (p.5).

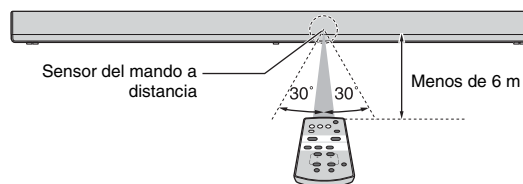

Funciones

Disfrute de un sonido potente y realista gracias a la barra de sonido con un subwoofer integrado. Su instalación es sencilla y puede conectarlo a un televisor y a otros dispositivos.

• AIR SURROUND XTREME

Disfrute de un sonido envolvente de 7.1 canales, capaz de crear un entorno acústico ancho y profundo, como si los altavoces estuvieran situados no solo delante del usuario, sino también a su izquierda, derecha y detrás (p.9).

• Bass extension

Disfrute de unos graves potentes gracias a la tecnología de potenciación de graves original de Yamaha "Advanced Bass Extension Processing" (p.9).

• Conexión Bluetooth® Bluetooth®

Reproduzca de la forma más sencilla los contenidos de un smartphone, una tableta o un ordenador compatible con *Bluetooth* (p.10).
Disfrute de un sonido realista y de calidad, casi como el sonido original, con el Compressed Music Enhancer.

• HOME THEATER CONTROLLER

Puede controlar la barra de sonido de la forma más práctica instalando la aplicación de control "HOME THEATER CONTROLLER".

• Función de memorización de mando a distancia de TV

La barra de sonido se puede controlar con el mando a distancia del TV (p.12).

• Voz clara

Consiga unas voces con un sonido claro y nítido (por ejemplo, diálogos y narraciones) (p.9).

Preguntas frecuentes

El siguiente apartado aborda las funciones más habituales y las preguntas más frecuentes sobre la barra de sonido.

P1 ¿Puedo controlar la barra de sonido utilizando el mando a distancia del TV? Tener que utilizar tanto el mando a distancia del TV como el de la barra de sonido es poco práctico.

R1 Sí. Puede controlar la barra de sonido a través del mando a distancia del TV utilizando la "Función de memorización de mando a distancia de TV" (p.12).

Esta función solo está disponible en el caso del mando a distancia por infrarrojos. Compruebe qué tipo de mando a distancia tiene su TV.

P2 ¿Es posible disfrutar de unos diálogos más claros?

R2 Sí. Es posible disfrutar de unos diálogos más claros en películas, noticias o retransmisiones deportivas a través de la función "Voz clara" (p.9).

P3 ¿Puedo controlar la barra de sonido con un smartphone? ¿Y puedo encender y apagar la barra de sonido con un smartphone?

R3 Sí. Puede controlar la barra de sonido con su smartphone utilizando la aplicación de control "HOME THEATER CONTROLLER" (p.11).
Para utilizar esta función, es necesario conectar el smartphone a la barra de sonido a través de una conexión *Bluetooth*.
Asimismo, si utiliza la función del modo de espera *Bluetooth*, la barra de sonido se encenderá cuando se establezca una conexión *Bluetooth* entre su smartphone y la barra de sonido, y se apagará cuando finalice la conexión (p.11).

Nombres de piezas y funciones

Barra de sonido (panel delantero/panel superior)

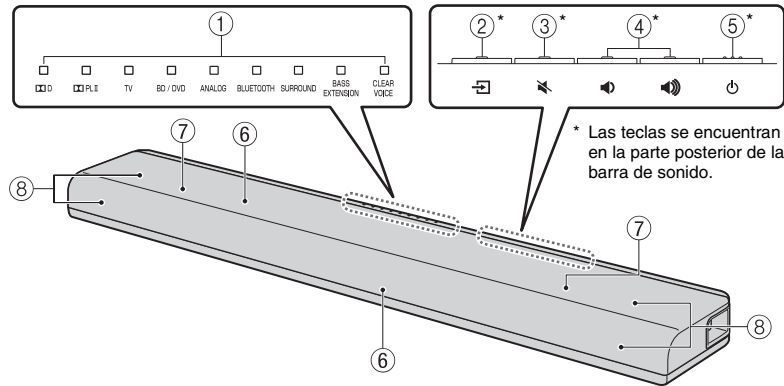

① Indicadores

Indican el estado de la barra de sonido. Consulte “Funcionamiento” (de p.8 a 9) para obtener información sobre las principales funciones de los indicadores.

② Tecla (entrada)

Selecciona una fuente de entrada para su reproducción (p.8).

③ Tecla (silencio)

Silencia la salida de audio. Vuelva a pulsar la tecla para desactivar el silencio (p.9).

④ Teclas (volumen +/-)

Ajustan el volumen (p.8).

⑤ Tecla (encendido)

Enciende o apaga (espera) la barra de sonido (p.9).

SUGERENCIA

- La barra de sonido puede apagarse automáticamente cuando está habilitada la función de espera automática (p.15).

⑥ Sensores del mando a distancia

Reciben señales de infrarrojos del mando a distancia de la barra de sonido (p.2). Los sensores del mando a distancia se encuentran en el panel delantero y en el panel superior de la barra de sonido (p.5).

Barra de sonido (panel trasero/panel inferior)

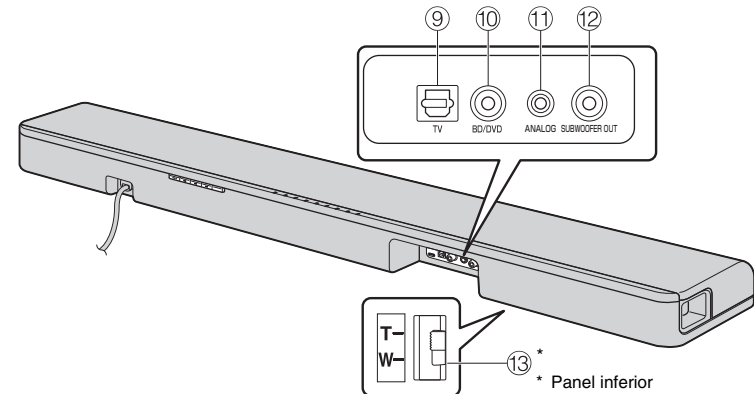

⑦ Subwoofers integrados duales

Los subwoofers integrados se encuentran en la parte superior de la barra de sonido.

⑧ Altavoces

⑨ Toma de entrada TV

Para conectar el aparato al TV con un cable óptico (p.6).

⑩ Toma de entrada BD/DVD

Para conectar el aparato a un dispositivo de reproducción, como un reproductor de Blu-ray Disc (BD), con un cable digital coaxial (p.7).

⑪ Toma de entrada ANALOG

Para conectar un dispositivo externo con un cable con miniclavija estéreo de 3,5 mm (p.7).

⑫ Toma SUBWOOFER OUT

Para conectar un subwoofer externo con un cable de clavija monoaural (p.14).

⑬ Selector de posición de instalación

Permite disfrutar de la calidad de sonido más adecuada teniendo en cuenta la posición de instalación de la barra de sonido (p.5).

Instalación

La orientación de la barra de sonido y el sensor del mando a distancia utilizado en cada caso dependen del lugar elegido para la instalación.

Instalación de la barra de sonido en un mueble para televisor, etc.

- 1 Sitúe el selector de la posición de instalación del panel inferior de la barra de sonido en T (Tabletop: sobremesa) (T, ajuste predeterminado).

Se seleccionará la calidad de sonido más adecuada para este tipo de instalación.

- 2 Coloque la barra de sonido en un mueble para televisor, etc., de modo que las teclas queden encaradas hacia la pared.

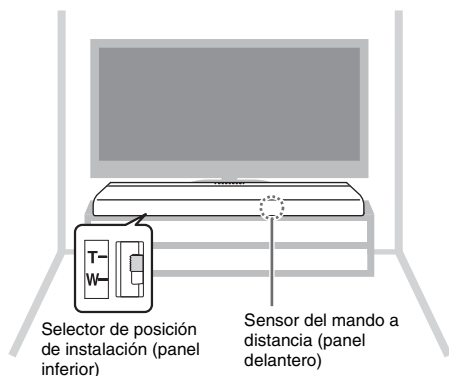

Precauciones

- No coloque encima de la barra de sonido un reproductor de BD u otro dispositivo. Si lo hace, las vibraciones podrían dar lugar a un mal funcionamiento.
- No sujete la barra de sonido por el altavoz (parte de tela) de la zona frontal y de la parte superior.
- La barra de sonido contiene altavoces con blindaje no magnético. No coloque objetos sensibles a campos magnéticos (unidades de disco duro, etc.) cerca de la barra de sonido.
- En función del lugar de instalación, podría ser mejor conectar la barra de sonido a los dispositivos externos, como un TV, antes de instalar la barra de sonido.
- No coloque la barra de sonido a menos de 50 mm del TV.

Montaje de la barra de sonido en una pared

- 1 Sitúe el selector de la posición de instalación del panel inferior de la barra de sonido en W (Wall mount: soporte de pared).

Se seleccionará la calidad de sonido más adecuada para este tipo de instalación.

- 2 Siguiendo las indicaciones de la sección “Cómo instalar en la pared”, instale la barra de sonido de modo que las teclas queden en la parte de arriba.

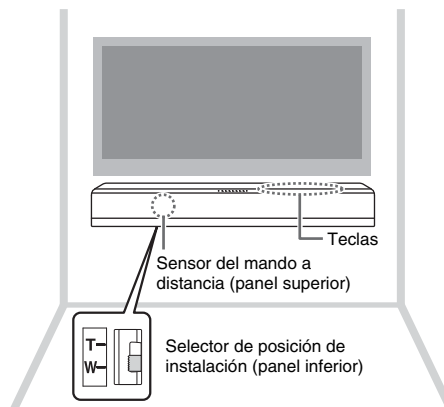

Precauciones

- Si la barra de sonido se instala en una pared, todo el trabajo de instalación debe realizarlo un contratista o distribuidor cualificado. El cliente nunca debe intentar realizar este trabajo de instalación. Una instalación inadecuada o incorrecta podría provocar la caída de la barra de sonido, lo que podría causar a su vez daños personales.
- No fije la barra de sonido a una pared que esté fabricada con materiales débiles, tales como yeso o tableros chapados. Si lo hace, la barra de sonido podría caerse.
- Utilice tornillos disponibles en el mercado que puedan soportar el peso de la instalación, como se indica en el paso 2 de la derecha. Si utiliza sistemas de sujeción que no sean los tornillos especificados, tales como tornillos cortos, clavos o cinta de dos caras, la barra de sonido podría caerse.

Cómo instalar en la pared

- 1 Fije a la pared la plantilla de montaje suministrada y marque los orificios para los tornillos.

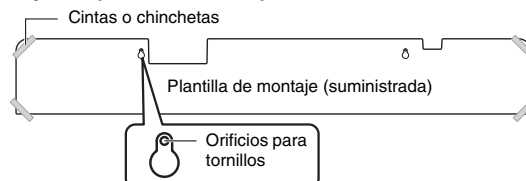

- 2 Quite la plantilla de montaje de la pared y coloque los tornillos adecuados (según las ilustraciones siguientes) en las marcas de la pared.

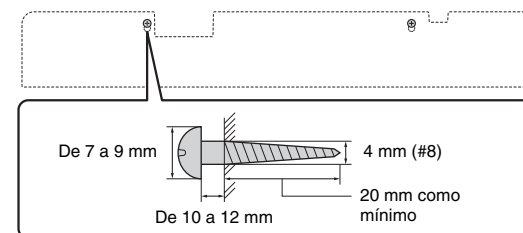

- 3 Retire el papel de protección de los espaciadores y coloque la cara adhesiva en la barra de sonido, tal y como se muestra en la ilustración.

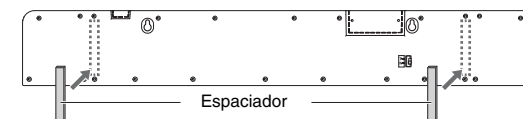

- 4 Cuelgue la barra de sonido en los tornillos.

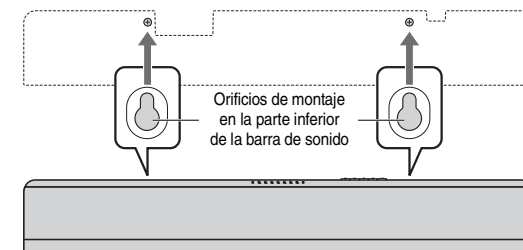

Precauciones

- Sujete los cables en un lugar en el que no puedan aflojarse. Si se le engancha el pie o la mano de forma accidental en un cable que esté suelto, la barra de sonido podría caerse.
- Después de instalar la barra de sonido, compruebe que está instalada firmemente y con seguridad. Yamaha no será responsable de los accidentes debidos a una instalación incorrecta.

Conexiones

Conecte a un TV (o a otro dispositivo periférico).

PRECAUCIONES

- Conecte el cable de alimentación de la barra de sonido a una toma de pared de CA antes de realizar las conexiones.
- No emplee demasiada fuerza al insertar el conector del cable. Si lo hace, podría causar daños en el terminal o el conector del cable.

1 Conecte el TV y la barra de sonido con el cable óptico (suministrado).

Quite el tapón del cable óptico y compruebe la dirección del enchufe.



2 Conecte el cable de alimentación de la barra de sonido a una toma de pared de CA.

3 Configure el TV de la forma descrita a continuación.

- Ponga el volumen del TV al mínimo.
- Desactive la salida de altavoz integrado del TV (si la hay).

SUGERENCIA

- Si en su TV no se puede deshabilitar la salida de altavoz, podría deshabilitarla conectando auriculares a la toma de auriculares del TV. Para obtener más información, consulte el manual del TV.
- Las tomas de entrada TV y BD/DVD admiten las siguientes señales de audio.
 - PCM (2 canales)
 - Dolby Digital (hasta 5.1 canales)

Barra de sonido (parte trasera)

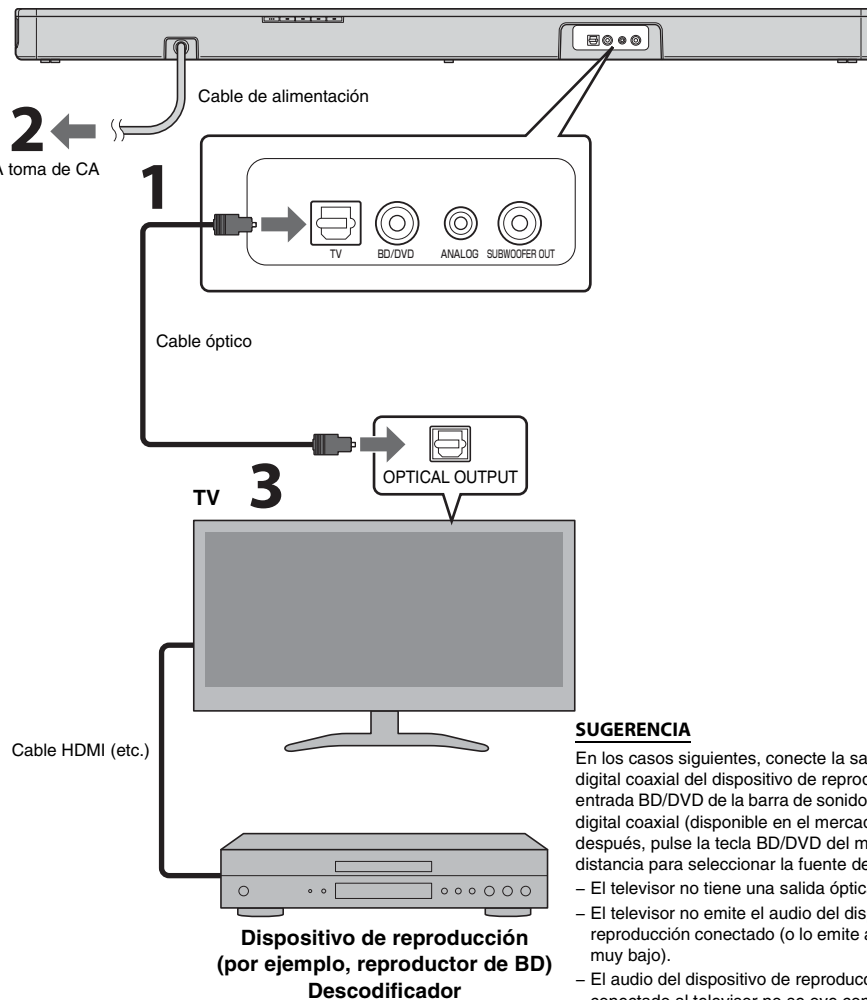

SUGERENCIA

- En los casos siguientes, conecte la salida de audio digital coaxial del dispositivo de reproducción a la entrada BD/DVD de la barra de sonido con un cable digital coaxial (disponible en el mercado) y, después, pulse la tecla BD/DVD del mando a distancia para seleccionar la fuente de entrada.
- El televisor no tiene una salida óptica.
 - El televisor no emite el audio del dispositivo de reproducción conectado (o lo emite a un volumen muy bajo).
 - El audio del dispositivo de reproducción conectado al televisor no se oye como sonido envolvente.

Conexión digital de un dispositivo externo

Puede conectar un dispositivo externo que tenga una salida de audio digital coaxial, como un reproductor de DVD, a la toma de entrada BD/DVD de la barra de sonido.

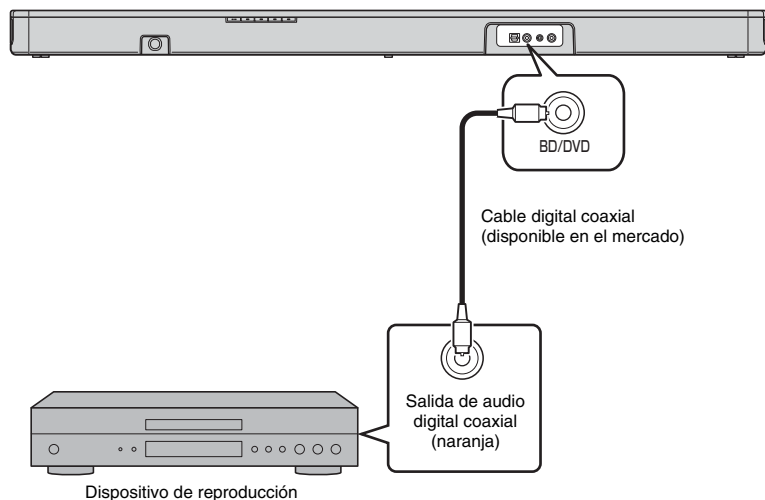

NOTA

- Pulse la tecla BD/DVD del mando a distancia para seleccionar la fuente de entrada.

Conexión analógica de un dispositivo externo (videoconsola)

Puede conectar un dispositivo externo, como una videoconsola o un televisor sin salida de audio digital, a la toma de entrada ANALOG de la barra de sonido.

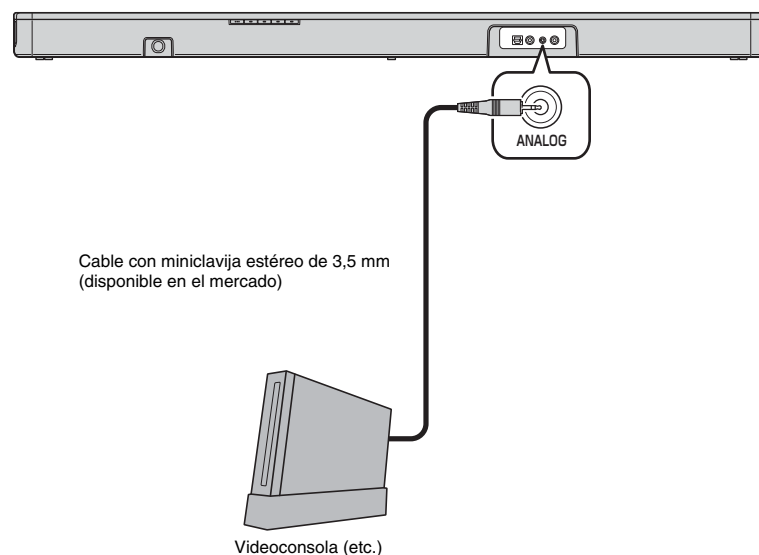

NOTA

- Seleccione la tecla ANALOG del mando a distancia como fuente de entrada.
- Si puede ajustar el volumen de un dispositivo externo conectado a la toma de entrada ANALOG de la barra de sonido, ajuste el mismo volumen que para el dispositivo externo conectado a la toma de entrada TV o BD/DVD.

Funcionamiento

Indicadores

Los indicadores del panel superior parpadean o se iluminan para indicar la operación y el estado de los ajustes.

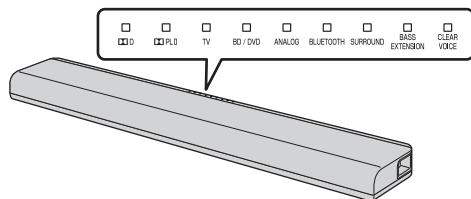

En este manual, se utilizan ilustraciones de los nueve indicadores de estado para las explicaciones.

- : Apagado
- : Se ilumina
- ☀ : Parpadea

(Ejemplo: cuando el indicador **PLII** y **SURROUND** parpadean y el indicador **TV** está encendido)



Teclas de entrada

Seleccione una fuente de entrada para su reproducción.

- TV** Audio de TV
- BD/DVD** Audio de un dispositivo conectado a la toma de entrada BD/DVD
- ANALOG** Audio de un dispositivo conectado a la toma de entrada ANALOG

BLUETOOTH

..... Audio de un dispositivo *Bluetooth* conectado

El indicador de la fuente de entrada seleccionada se ilumina.
(Ejemplo: cuando TV está seleccionado)



SUGERENCIA

- Para reproducir el audio o ver vídeos del dispositivo conectado al TV, establezca la fuente de entrada del TV en el dispositivo de reproducción.
- Para obtener más información sobre la conexión *Bluetooth*, consulte "Escuchar sonido de un dispositivo *Bluetooth*" (p.10).

Teclas SUBWOOFER (+/-)

Ajuste el volumen del subwoofer.



Teclas VOLUME (+/-)

Ajuste el volumen de la barra de sonido.



Tecla LEARN★

Pone la barra de sonido en modo de memorización de mando a distancia de TV (p.12).

★: teclas que deben pulsarse durante más de 3 segundos
LEARN, BLUETOOTH STANDBY, AUDIO DELAY

Transmisor de señal del mando a distancia

Transmite señales infrarrojas.

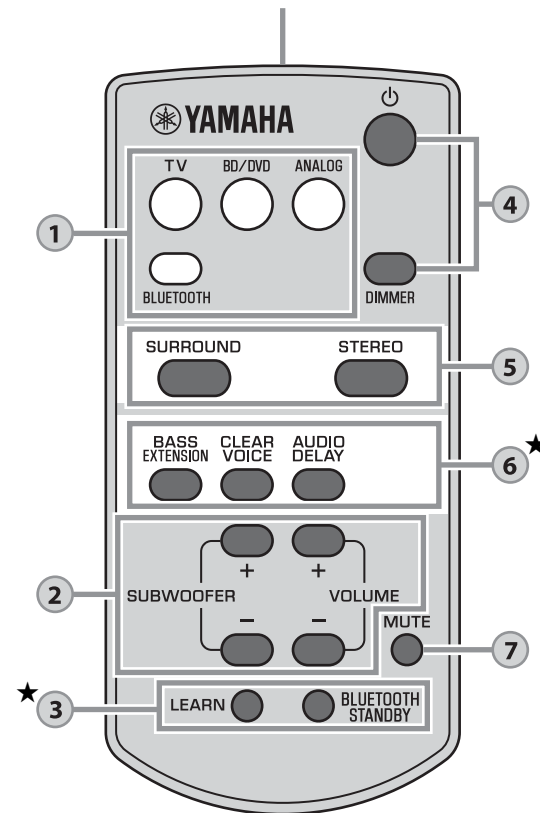

Tecla BLUETOOTH STANDBY★

Activa/desactiva el modo de espera *Bluetooth* (p.11).

4

Tecla (encendido)

Enciende o apaga (espera) la barra de sonido.

Encendida

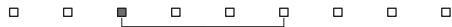

El indicador de la fuente de entrada seleccionada se ilumina (verde)

Modo de espera Bluetooth (p.11)



Se ilumina (rojo)

Apagada



Tecla DIMMER

Controla el brillo de los indicadores. Cada vez que pulsa la tecla, el estado de los indicadores cambia en la secuencia siguiente.

Atenuación (ajuste predeterminado) → Apagado → Brillo



Los indicadores se iluminan con una luz brillante justo después de una operación y permanecen en el nivel de brillo configurado cuando han transcurrido unos segundos.

5

Teclas SURROUND y STEREO

Puede cambiar de reproducción envolvente a estéreo (2 canales), y viceversa. Si está seleccionada la reproducción envolvente, puede obtener un efecto de sonido real con AIR SURROUND XTREME, exclusivo de Yamaha.

SURROUND

 SURROUND Se ilumina (reproducción envolvente)

STEREO

 SURROUND Apagado (reproducción estéreo)

SUGERENCIA

• Si se reproducen en modo envolvente señales estéreo de 2 canales, se ilumina el indicador  PLII.

 PLII Se ilumina (Dolby Pro Logic II)

• Si instala la aplicación gratuita "HOME THEATER CONTROLLER" en un dispositivo Bluetooth como, por ejemplo, un smartphone, podrá elegir entre los siguientes modos de sonido envolvente: TV PROGRAM, MOVIE, MUSIC, SPORTS y GAME.

6

Tecla BASS EXTENSION

Activa/desactiva la función de ampliación de graves. Cuando esta función está habilitada, puede disfrutar de unos graves potentes con la tecnología de refuerzo de graves original de Yamaha "Advanced Bass Extension Processing".

 BASS EXTENSION Se ilumina (activado)

 BASS EXTENSION Apagada (desactivado)

Tecla CLEAR VOICE

Activa o desactiva la función de claridad de voz. Cuando esta función está activada, es más claro el sonido de las voces de películas, series de TV, programas de noticias y deportes, etc.

 CLEAR VOICE Se ilumina (activado)

 CLEAR VOICE Apagada (desactivado)

Tecla AUDIO DELAY★

Ajusta el retardo de audio para sincronizar el sonido con la imagen si la imagen de vídeo del TV parece tener retardo respecto al sonido.

Realice los pasos siguientes para ajustar el retardo de audio.

1 Mantenga pulsada la tecla AUDIO DELAY durante más de 3 segundos.

Parpadea el indicador situado más a la izquierda.



2 Pulse la tecla SUBWOOFER (+/-) para ajustar el nivel de retardo de audio.

Al pulsar el botón SUBWOOFER (+) se retarda la salida del audio.



3 Pulse el botón AUDIO DELAY para finalizar el ajuste.

SUGERENCIA

• El ajuste terminará automáticamente si no se realiza ninguna operación en más de 20 segundos.

7

Tecla MUTE

Silencia la salida de audio. Vuelva a pulsar la tecla para desactivar el silencio.



Parpadea (en silencio)

Indicación de decodificador

La barra de sonido admite las siguientes señales de audio. Puede comprobar el tipo de señal de audio de entrada por el color del indicador.

 Verde (Dolby Digital)

 Apagado (PCM)

Escuchar sonido de un dispositivo *Bluetooth*

Puede reproducir contenidos de forma inalámbrica utilizando dispositivos *Bluetooth*, como smartphones o reproductores de música digitales.

Consulte también el manual de instrucciones del dispositivo *Bluetooth* para obtener más información.

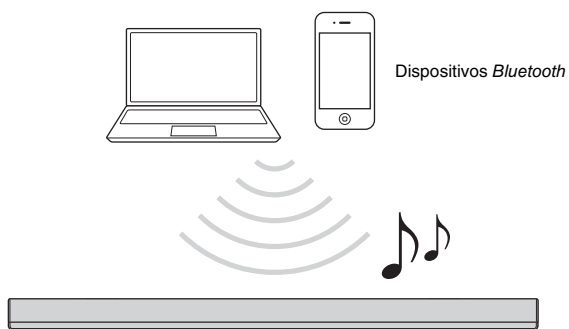

Siga estos pasos para utilizar un dispositivo *Bluetooth* con la barra de sonido.

Para la primera conexión *Bluetooth*

Para conexiones *Bluetooth* posteriores

Emparejado de un dispositivo *Bluetooth* con la barra de sonido

Reproducción del audio desde un dispositivo *Bluetooth* en la barra de sonido

Emparejamiento de un dispositivo *Bluetooth* con la barra de sonido

Cuando se conecta a un dispositivo *Bluetooth* por primera vez, el “emparejado” entre el dispositivo y la barra de sonido es un proceso obligatorio. El “emparejado” debe realizarse con cada dispositivo *Bluetooth* utilizado.

Cuando haya realizado el “emparejado” con un dispositivo, ya no tendrá que repetirlo la próxima vez que establezca la conexión con el mismo dispositivo.

1 Pulse el botón **BLUETOOTH** en el mando a distancia de la barra de sonido para seleccionar *Bluetooth* como fuente de entrada.

Parpadea el indicador **BLUETOOTH** del panel superior.



2 Active la función *Bluetooth* del dispositivo que desee emparejar y lleve a cabo el emparejamiento.

La operación varía en función del dispositivo. Consulte el manual de instrucciones del dispositivo.

3 Seleccione “YAS-105 Yamaha” en la lista de dispositivos *Bluetooth* del dispositivo.

Si le pide una contraseña (PIN), introduzca el número “0000”.

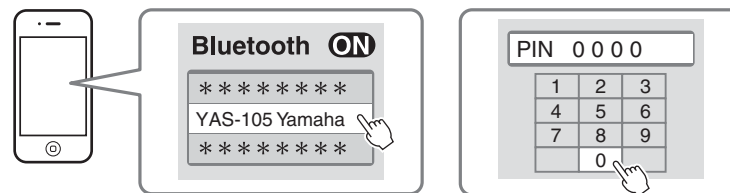

Cuando ha finalizado el emparejamiento, aparece o un mensaje de confirmación en el dispositivo.

NOTA

- Lleve a cabo el emparejamiento con el dispositivo *Bluetooth* y la barra de sonido dejando una distancia entre ellos de no más de 10 metros.
- Se pueden emparejar hasta ocho dispositivos *Bluetooth* con la barra de sonido. Si conecta un noveno dispositivo, se eliminarán los datos de emparejamiento del dispositivo que lleva más tiempo sin conectarse.
- Si se elimina la información de emparejamiento de un dispositivo, cuando quiera volver a usar dicho dispositivo, deberá volver a realizar el proceso de emparejamiento.
- Si ya hay conectado un dispositivo *Bluetooth* a la barra de sonido, finalice la conexión *Bluetooth* (p.11) y lleve a cabo el emparejamiento con el nuevo dispositivo.
- Consulte “*Bluetooth*” (p.18) en “Resolución de problemas” si no consigue realizar el emparejamiento.

Reproducción del audio desde un dispositivo

Bluetooth en la barra de sonido

- 1 Con la barra de sonido encendida, pulse el botón **BLUETOOTH** en el mando a distancia de la barra de sonido para seleccionar *Bluetooth* como fuente de entrada.

Parpadea el indicador **BLUETOOTH** del panel superior.



- 2 Active la función *Bluetooth* del dispositivo y, a continuación, establezca la conexión.

Cuando se establezca correctamente la conexión *Bluetooth*, el indicador **BLUETOOTH** de la barra de sonido se iluminará.



- 3 Reproduzca una canción en el dispositivo.

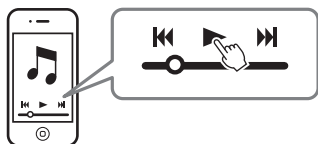

NOTA

- Establezca la conexión *Bluetooth* con el dispositivo y la barra de sonido dejando una distancia entre ellos de no más de 10 metros.
- Tal vez deba seleccionar "YAS-105 Yamaha" en la lista de dispositivos *Bluetooth* otra vez en caso de que tenga problemas con la conexión. Quizá tenga que cambiar el ajuste de salida de audio de salida de la barra de sonido en función del dispositivo *Bluetooth* que esté utilizando.
- Ajuste el nivel del volumen del dispositivo *Bluetooth* si es necesario.
- Si ya hay conectado un dispositivo *Bluetooth* a la barra de sonido, finalice la conexión *Bluetooth* y realice la conexión con el nuevo dispositivo.

Finalización de la conexión Bluetooth

La conexión *Bluetooth* se finaliza en los siguientes casos. Si finaliza la conexión *Bluetooth* con la barra de sonido encendida, el indicador **BLUETOOTH** pasa de estar iluminado a parpadear, y la barra de sonido permanece en el estado de espera de conexión.

- La función *Bluetooth* está apagada en el dispositivo compatible.
- Se pulsa el botón **BLUETOOTH** del mando a distancia de la barra de sonido durante más de 3 segundos.
- La barra de sonido se apaga.

Uso del modo de espera Bluetooth

El modo de espera *Bluetooth* permite activar o desactivar la barra de sonido automáticamente, una operación asociada al funcionamiento del dispositivo *Bluetooth*.

- 1 Con la barra de sonido encendida, mantenga pulsado el botón **BLUETOOTH STANDBY** en el mando a distancia de la barra de sonido durante más de 3 segundos.

Mantener pulsada la tecla **BLUETOOTH STANDBY** durante más de 3 segundos activa y desactiva el modo.

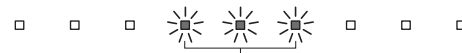

Parpadea tres veces (habilitado), parpadea una vez (deshabilitado)

Cuando el modo de espera *Bluetooth* está activado y la barra de sonido está apagada, el indicador **D** se ilumina en rojo (**espera Bluetooth**).



Funciones disponibles en dispositivos Bluetooth con el modo de espera Bluetooth activado

Función de encendido de interbloqueo (cuando la barra de sonido está apagada)

Cuando se realiza la conexión *Bluetooth* en el dispositivo, la barra de sonido se enciende y está lista para reproducir sonido desde el dispositivo.

Función de apagado de interbloqueo (cuando la barra de sonido está encendida)

La barra de sonido se apaga cuando la conexión *Bluetooth* finaliza en un dispositivo *Bluetooth*. (Solo cuando **BLUETOOTH** está seleccionado como fuente de entrada.)

Uso de la aplicación HOME THEATER CONTROLLER

Si instala la aplicación gratuita "HOME THEATER CONTROLLER" en un dispositivo *Bluetooth*, por ejemplo, un smartphone, puede realizar distintas operaciones fácilmente y con comodidad con su dispositivo *Bluetooth*. (Opciones de configuración: funcionamiento básico, modo envolvente, ajustes de sonido)

NOTA

- Para usar la aplicación, conecte la barra de sonido y un dispositivo *Bluetooth* a través de una conexión *Bluetooth*.
- Si activa el modo de espera *Bluetooth* de la barra de sonido, podrá encender la barra de sonido con el dispositivo *Bluetooth*.

Para obtener más información sobre "HOME THEATER CONTROLLER", consulte la información del producto que encontrará en nuestro sitio web.

Ajustes

Programar la barra de sonido con el mando a distancia del TV (función de memorización de mando a distancia de TV)

Una vez programada la barra de sonido, puede usar el mando a distancia del TV para controlar sus funciones, como encender y apagar el TV y la barra de sonido a la vez o subir y bajar el volumen o activar o desactivar el silenciamiento de la barra de sonido.

- Esta función solo está disponible si el mando a distancia del TV utiliza señales infrarrojas.
- Un mando a distancia por ondas de radio no funcionará en este caso.
- Si desea usar un mando a distancia de un descodificador de televisión por cable o satélite para controlar la barra de sonido, utilice el mando a distancia por infrarrojos original del TV para programar la barra de sonido y, a continuación, utilice el mando a distancia del descodificador para realizar las operaciones.
- Si al modificar el volumen de la barra de sonido también cambia el volumen del TV, ajuste el volumen del TV al mínimo o desactive la salida de los altavoces.

- 1 Apague el TV.**
- 2 Apague la barra de sonido.**
- 3 Mantenga pulsada más de 3 segundos la tecla LEARN en el mando a distancia de la barra de sonido mientras apunta al sensor del mando a distancia correcto (p.5).**

La barra de sonido accede al modo de memorización, y los indicadores del panel superior parpadean tal y como se muestra a continuación.



- 4 Compruebe si se ha activado el sensor del mando a distancia correcto.**

Puede comprobar qué sensor del mando a distancia se ha activado con el indicador CLEAR VOICE.

Indicador CLEAR VOICE	Sensor del mando a distancia activado	El sensor del mando a distancia activado es correcto en caso de...
<input type="checkbox"/> CLEAR VOICE Apagado	En el panel delantero	Instalación de la barra de sonido en un mueble para televisor, etc.
<input checked="" type="checkbox"/> CLEAR VOICE Se ilumina	En el panel superior	Montaje de la barra de sonido en una pared

Si no se ha activado el sensor del mando a distancia correcto, pulse la tecla LEARN para salir del modo de memorización y repita la operación desde el paso 3.

NOTA

- Los pasos del 5 al 8 requieren usar solo el mando a distancia del televisor y las teclas del panel trasero de la barra de sonido. El mando a distancia de la barra de sonido no es necesario.
- Si la barra de sonido ya dispone de funciones memorizadas, se iluminarán los siguientes indicadores:
Silencio: TV
Volumen (-): BD/DVD
Volumen (+): ANALOG
Encendido: BLUETOOTH

- 5 Memorice en la barra de sonido el código de “Silencio” del mando a distancia del TV.**

- 5-1 Pulse (silencio) en el panel trasero de la barra de sonido.**

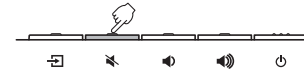

- 5-2 Apuntando el mando a distancia del televisor hacia el sensor del mando a distancia, mantenga pulsado el botón de silencio durante más de 1 segundo dos o tres veces.**

El sensor del mando a distancia correcto en cada caso depende de la posición de instalación (p.5).

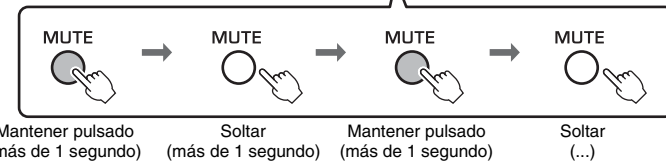
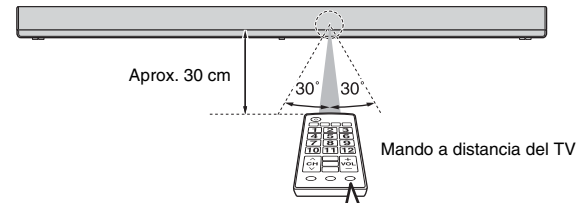

Resultado	Pitido/zumbido	Indicadores
Memorización correcta	Una vez	<input type="checkbox"/> <input checked="" type="checkbox"/> <input type="checkbox"/> <input type="checkbox"/> <input type="checkbox"/> <input type="checkbox"/> <input checked="" type="checkbox"/> <input type="checkbox"/> <input type="checkbox"/> Se ilumina
Memorización no realizada * Repita el proceso desde el paso 5-1.	Dos veces	<input type="checkbox"/> <input checked="" type="checkbox"/> <input checked="" type="checkbox"/> <input checked="" type="checkbox"/> <input checked="" type="checkbox"/> <input checked="" type="checkbox"/> <input checked="" type="checkbox"/> <input type="checkbox"/> <input type="checkbox"/> Parpadeo

6 Memorice en la barra de sonido el código de “Volumen (-)” del mando a distancia del TV.

6-1 Pulse  (volumen -) en el panel trasero de la barra de sonido.

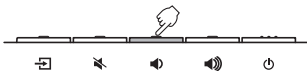

6-2 Apuntando el mando a distancia del televisor hacia el sensor del mando a distancia, mantenga pulsada la tecla de volumen (-) durante más de 1 segundo dos o tres veces.

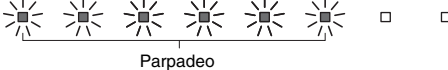
Resultado	Pitido/zumbido	Indicadores
Memorización correcta	Una vez	 Se ilumina
Memorización no realizada * Repita el proceso desde el paso 6-1.	Dos veces	 Parpadeo

7 Memorice en la barra de sonido el código de “Volumen (+)” del mando a distancia del TV.

7-1 Pulse  (volumen +) en el panel trasero de la barra de sonido.

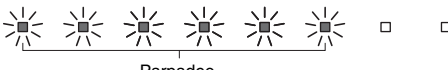

7-2 Apuntando el mando a distancia del televisor hacia el sensor del mando a distancia, mantenga pulsado el botón de volumen (+) durante más de 1 segundo dos o tres veces.

Resultado	Pitido/zumbido	Indicadores
Memorización correcta	Una vez	 Se ilumina
Memorización no realizada * Repita el proceso desde el paso 7-1.	Dos veces	 Parpadeo

8 Memorice en la barra de sonido el código de “Encendido” del mando a distancia del TV.

8-1 Pulse  (encendido) en el panel trasero de la barra de sonido.

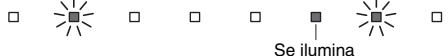
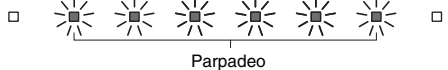

8-2 Apuntando el mando a distancia del televisor hacia el sensor del mando a distancia, mantenga pulsado el botón de encendido durante más de 1 segundo dos o tres veces.

Resultado	Pitido/zumbido	Indicadores
Memorización correcta	Una vez	 Se ilumina
Memorización no realizada * Repita el proceso desde el paso 8-1.	Dos veces	 Parpadeo

9 Para finalizar el modo de memorización, pulse el botón LEARN en el mando a distancia de la barra de sonido.

Así se han llevado a cabo todos los ajustes necesarios. Ahora puede controlar la barra de sonido con los botones de silencio, de encendido o de volumen del mando a distancia del TV.

SUGERENCIA

- El modo de memorización terminará automáticamente si no se realiza ninguna operación en más de 5 minutos.
- Ponga el volumen del TV al mínimo. Cuando suba el volumen de la barra de sonido con el mando a distancia del televisor, el volumen de este podría subir también. En ese caso, realice el paso 3 de “Conexiones” (p.6) para cambiar el ajuste del televisor.
- Puede pulsar el botón  (encendido) del mando a distancia de la barra de sonido para salir del modo de memorización.

Borrado de todas las funciones programadas

- 1 Con la barra de sonido apagada, mantenga pulsado el botón LEARN en el mando a distancia de la barra de sonido durante más de 3 segundos (para acceder al modo de memorización).**

Cuando la barra de sonido está en el modo de memorización, los indicadores del panel superior parpadean tal y como se muestra a continuación.

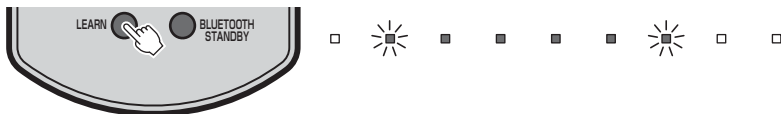

- 2 Mantenga pulsado más de 3 segundos  (entrada) en el panel trasero de la barra de sonido.**

El indicador asociado a la función aprendida se apaga, y los indicadores del panel superior parpadean tal y como se muestra a continuación.



Si se realiza todo el borrado, se oirán tres pitidos.

- 3 Pulse el botón LEARN en el mando a distancia de la barra de sonido.**

Uso de un subwoofer externo

La barra de sonido cuenta con subwoofers integrados duales; sin embargo, puede conectar un subwoofer externo siempre que quiera para potenciar los sonidos de frecuencias bajas. Conecte un subwoofer a la toma SUBWOOFER OUT de la barra de sonido. El sonido se emite tanto a través de los subwoofers integrados como del subwoofer externo.

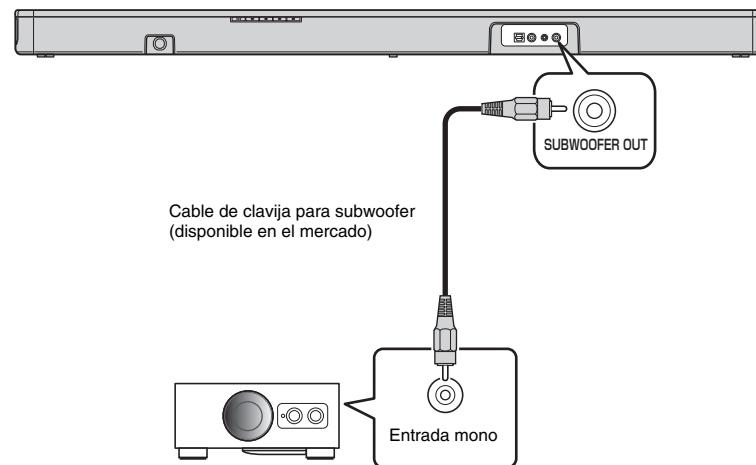

NOTA

- Utilice un subwoofer externo con un amplificador integrado.

Configuración de la función de espera automática

Si activa la función de espera automática, por fin podrá olvidarse de apagar la barra de sonido después de usarla, aunque se quede dormido delante del TV.

NOTA

- Con la función de espera automática activada y si se cumple una de las condiciones siguientes, la barra de sonido se apagará automáticamente.
 - No se ha realizado ninguna operación en 8 horas.
 - No se recibe audio ni se realizan operaciones en 20 minutos con BLUETOOTH seleccionado como fuente de entrada.

1 Con la barra de sonido apagada, mantenga pulsado el botón MUTE en el mando a distancia de la barra de sonido durante más de 3 segundos para activar/desactivar la función de espera automática.

Puede saber el estado de la función de espera automática fijándose en los indicadores del panel superior durante varios segundos justo después de encender la barra de sonido.

MUTE

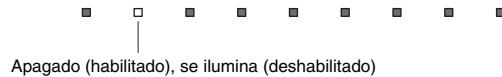

SUGERENCIA

- La configuración inicial varía en función del país o la región.
 - Modelos para Reino Unido y Europa: habilitado
 - Resto de modelos: deshabilitado

Inicialización de la barra de sonido

Realice el procedimiento siguiente para inicializar la barra de sonido.

- 1 Apague la barra de sonido.
- 2 Mantenga pulsado más de 3 segundos  (encendido) en el panel trasero de la barra de sonido.

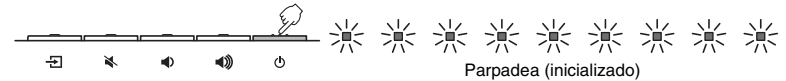



Resolución de problemas

Consulte la tabla inferior cuando la barra de sonido no funcione correctamente. Si el problema que tiene no aparece en la lista a continuación, o si las instrucciones no le sirven de ayuda, apague la barra de sonido, desenchufe el cable de alimentación y póngase en contacto con un centro Yamaha de atención al cliente o concesionario autorizado.

En primer lugar, compruebe lo siguiente:

- ① Los cables de alimentación de la barra de sonido, el televisor y los dispositivos de reproducción (como reproductores BD) están bien conectados a tomas de pared de CA.
- ② La barra de sonido, el televisor y los dispositivos de reproducción (como reproductores BD) están encendidos.
- ③ Los conectores de cada cable están insertados correctamente en las tomas de cada dispositivo.

Alimentación y sistema

Problema	Causa	Solución
El equipo se apaga de repente.	La función de espera automática ha funcionado correctamente. Con la función de espera automática activada y si se cumple una de las condiciones siguientes, la barra de sonido se apagará automáticamente. <ul style="list-style-type: none"> - No se ha realizado ninguna operación en 8 horas. - No se recibe audio ni se realizan operaciones en 20 minutos con BLUETOOTH seleccionado como fuente de entrada. 	Vuelva a encender la barra de sonido. Para impedir que la barra de sonido se apague automáticamente, desactive la función de espera automática (p.15).
	Se han activado los circuitos de protección. (El indicador  D del panel superior de la barra de sonido parpadea.)	Después de comprobar que todas las conexiones son correctas, vuelva a encender la barra de sonido. Si el equipo sigue apagándose de repente o no se enciende, desenchufe el cable de alimentación de la toma de CA y póngase en contacto con su distribuidor o centro de servicio Yamaha más cercano.
	Se ha finalizado una conexión Bluetooth en un dispositivo Bluetooth con el modo de espera Bluetooth activado.	Desactive el modo de espera Bluetooth (p.11).
La unidad no se puede encender.	Se han activado los circuitos de protección tres veces seguidas. (Si intenta encender la unidad en estas condiciones, el indicador  D del panel superior de la barra de sonido parpadeará.)	Para proteger el producto, no es posible encenderlo en estas condiciones. Desenchufe el cable de alimentación de la toma de CA y póngase en contacto con su distribuidor o centro de servicio Yamaha más cercano.

Todos los indicadores se apagan aunque la barra de sonido está encendida (puede parecer que la barra de sonido está apagada).	Se ha desactivado el brillo de los indicadores utilizando la tecla DIMMER.	Utilice la tecla DIMMER para configurar el brillo deseado (p.9).
La barra de sonido no responde correctamente.	El microprocesador interno se ha bloqueado debido a una descarga eléctrica externa (como un rayo o electricidad estática excesiva) o a una caída del voltaje de la fuente de alimentación.	Mantenga pulsado más de 10 segundos  (encendido) en el panel trasero de la barra de sonido para reiniciarla. (Si el problema persiste, desconecte el cable de alimentación de la toma de pared de CA y vuelva a enchufarlo.)
La barra de sonido empieza a funcionar sola.	Se está usando otro dispositivo Bluetooth cerca.	Finalice la conexión Bluetooth de la barra de sonido (p.11).
Las gafas 3D del TV no funcionan.	La barra de sonido bloquea el transmisor de las gafas 3D del TV.	Compruebe la posición del transmisor de la gafas 3D del TV y ajuste la posición de la barra de sonido.
No es posible controlar la barra de sonido con la aplicación "HOME THEATER CONTROLLER". (La pantalla de la aplicación no sale del modo de demostración.)	El dispositivo Bluetooth en el que se ha instalado la aplicación no está conectado a la barra de sonido.	Conecte el dispositivo Bluetooth y la barra de sonido a través de Bluetooth y utilice la aplicación.

Audio

Problema	Causa	Solución
No hay sonido.	Está seleccionada otra fuente de entrada.	Seleccione una fuente de entrada adecuada (p.8).
	Está activada la función de silencio.	Cancele la función de silencio (p.9).
	El volumen está demasiado bajo.	Suba el volumen (p.8).
	El cable de alimentación de la barra de sonido no está bien conectado.	Asegúrese de que el cable de alimentación de la barra de sonido esté conectado correctamente a la toma de pared de CA (p.6).
	Se han utilizado las tomas de entrada de ambos dispositivos para la conexión.	Conecte la toma de entrada de la barra de sonido y la toma de salida del dispositivo de reproducción externo.
	Se reciben señales que la barra de sonido no puede reproducir.	Seleccione PCM o Dolby Digital como ajuste de salida de audio digital del dispositivo de reproducción.
No se emite sonido desde el subwoofer.	El volumen del subwoofer es demasiado bajo.	Suba el volumen del subwoofer (p.8).
	La fuente de reproducción no contiene señales de baja frecuencia.	Reproduzca una fuente de sonido con señales de baja frecuencia y compruebe que se emite sonido desde el subwoofer.
El volumen se reduce cuando se enciende la barra de sonido.	Se ha activado la función de ajuste automático del volumen. Para impedir que el volumen sea demasiado alto, la barra de sonido ajusta automáticamente su volumen en un nivel determinado al encenderse.	Si es necesario, suba el volumen (p.8).
No hay efecto envolvente.	Está seleccionada la reproducción en estéreo.	Seleccione la reproducción envolvente (p.9).
	El volumen está demasiado bajo.	Suba el volumen (p.8).
	El TV o el dispositivo de reproducción está ajustado para emitir solo audio de 2 canales (como PCM).	Cambie el ajuste de la salida de audio digital del TV o el dispositivo de reproducción por Dolby Digital o BitStream.
	El audio se emite desde los altavoces integrados del TV.	Ponga el volumen del TV al mínimo (p.6).
	Se ha colocado demasiado cerca de la barra de sonido.	Colóquese en un sitio más alejado de la barra de sonido.
	La opción elegida en el selector de la posición de instalación no es correcta.	Si instala la barra de sonido delante de un televisor, sitúe el selector de la posición de instalación en "T". Si instala la barra de sonido en una pared, sitúe el selector de la posición de instalación en "W".
Se oye ruido.	La barra de sonido está demasiado cerca de otro dispositivo digital o de alta frecuencia.	Aleje el dispositivo de la barra de sonido.

Mando a distancia

Problema	Causa	Solución
La barra de sonido no se puede controlar por medio del mando a distancia.	La barra de sonido se encuentra fuera del rango operativo.	Utilice el mando a distancia dentro del rango operativo (p.2).
	Las pilas están casi agotadas.	Sustitúyalas por pilas nuevas (p.2).
	El sensor del mando a distancia de la barra de sonido está expuesto a la luz solar directa o a una luz intensa.	Ajuste el ángulo de iluminación o vuelva a colocar la barra de sonido.
El televisor no se puede controlar por medio de su mando a distancia.	La barra de sonido tapa el sensor del mando a distancia del televisor.	Ajuste la posición de instalación de la barra de sonido de forma que no tape el sensor del mando a distancia del televisor al controlar las operaciones del televisor desde una posición normal.
La barra de sonido no memoriza las operaciones del mando a distancia del TV.	El botón del mando a distancia del TV no se mantuvo pulsado el tiempo suficiente.	Mantenga la tecla pulsada más de 1 segundo dos o tres veces (p.12).
	El mando a distancia del TV no usa señales infrarrojas. (Algunos mandos a distancia podrían no funcionar aunque utilicen señales infrarrojas.)	En ese caso, no se puede usar la función de memorización del mando a distancia de TV. Utilice el mando a distancia de la barra de sonido para controlar la barra de sonido.
	La posición desde la que ha utilizado el mando a distancia del TV no es adecuada.	Utilice el mando a distancia del TV desde una posición adecuada (p.12).
	Las pilas del mando a distancia del TV están bajas.	Sustitúyalas por pilas nuevas.
	El sensor del mando a distancia de la barra de sonido está expuesto a la luz solar directa o a una luz intensa.	Ajuste el ángulo de iluminación o vuelva a colocar la barra de sonido.
	La luz de la pantalla del TV ha interferido con la transmisión de la señal del mando a distancia.	Apague el TV y vuelva a realizar la operación de memorización (p.12).
Se oye sonido desde el TV cuando se sube el volumen de la barra de sonido con el mando a distancia del TV. (cuando se usa la función de memorización del mando a distancia de TV)	La salida de audio está activada en el TV.	Cambie el ajuste del TV para deshabilitar la salida por los altavoces del TV. Si su TV no permite hacerlo, pruebe uno de los métodos siguientes. - Conecte unos auriculares a la toma correspondiente del TV. - Ponga el volumen del TV al mínimo.

<p>La barra de sonido y el TV se encienden y apagan en sentido contrario. (Por ejemplo, el TV se apaga si se enciende la barra de sonido.) (cuando se usa la función de memorización del mando a distancia de TV)</p>	<p>El TV estaba encendido la última vez que realizó la operación de memorización.</p>	<p>Pulse el botón de encendido del televisor y  (encendido) en el panel trasero de la barra de sonido para encender ambos dispositivos y, a continuación, pulse el botón de encendido del mando a distancia del televisor para apagarlos.</p>
--	---	--

<p>No es posible establecer una conexión Bluetooth.</p>	<p>Hay otro dispositivo <i>Bluetooth</i> conectado.</p>	<p>La barra de sonido no puede establecer múltiples conexiones <i>Bluetooth</i>. Finalice la conexión <i>Bluetooth</i> actual y establezca la conexión nueva con el dispositivo que desee.</p>
	<p>Hay más de nueve dispositivos emparejados y la información de emparejado más antigua se ha eliminado.</p>	<p>Vuelva a realizar el emparejado. La barra de sonido puede conservar la información de emparejado de hasta ocho dispositivos. Si empareja un noveno dispositivo, se eliminarán los datos de emparejamiento del dispositivo que lleva más tiempo sin conectarse.</p>

Bluetooth

Problema	Causa	Solución
<p>No es posible emparejar la barra de sonido con el dispositivo Bluetooth.</p>	<p><i>Bluetooth</i> no está seleccionado como fuente de entrada.</p>	<p>Seleccione <i>Bluetooth</i> como fuente de entrada.</p>
	<p>El dispositivo no admite A2DP.</p>	<p>Lleve a cabo el emparejado con un dispositivo que admita A2DP.</p>
	<p>Un adaptador <i>Bluetooth</i>, etc. que quiera emparejar con la barra de sonido tiene una contraseña distinta de "0000".</p>	<p>Utilice un adaptador <i>Bluetooth</i>, etc. cuya contraseña sea "0000".</p>
	<p>La barra de sonido y el dispositivo están demasiado lejos.</p>	<p>Acerque el dispositivo a la barra de sonido.</p>
	<p>Hay señales de salida de un dispositivo (horno microondas, LAN inalámbrica, etc.) en la banda de frecuencia de 2,4 GHz cerca.</p>	<p>Aleje la barra de sonido del dispositivo que está emitiendo las señales de frecuencia de radio. Si el dispositivo <i>Bluetooth</i> dispone de la función de LAN inalámbrica, apague la función de LAN inalámbrica y active únicamente la función <i>Bluetooth</i>.</p>
	<p>Hay otro dispositivo <i>Bluetooth</i> conectado.</p>	<p>Finalice la conexión <i>Bluetooth</i> actual y lleve a cabo el emparejado con el nuevo dispositivo.</p>

<p>Imposible establecer una conexión Bluetooth (el indicador BLUETOOTH sigue parpadeando rápido).</p>	<p>Hay un problema en la barra de sonido.</p>	<p>Desenchufe el cable de alimentación de la toma de CA y póngase en contacto con su distribuidor o centro de servicio Yamaha más cercano.</p>
<p>No se produce sonido o el sonido se interrumpe durante la reproducción.</p>	<p>La conexión <i>Bluetooth</i> de la barra de sonido con el dispositivo se ha cancelado.</p>	<p>Vuelva a realizar el proceso de conexión <i>Bluetooth</i> (p.10).</p>
	<p><i>Bluetooth</i> no está seleccionado como fuente de entrada.</p>	<p>Seleccione <i>Bluetooth</i> como fuente de entrada.</p>
	<p>La barra de sonido y el dispositivo están demasiado lejos.</p>	<p>Acerque el dispositivo a la barra de sonido.</p>
	<p>Hay señales de salida de un dispositivo (horno microondas, LAN inalámbrica, etc.) en la banda de frecuencia de 2,4 GHz cerca.</p>	<p>Aleje la barra de sonido del dispositivo que está emitiendo las señales de frecuencia de radio. Si el dispositivo <i>Bluetooth</i> dispone de la función de LAN inalámbrica, apague la función de LAN inalámbrica y active únicamente la función <i>Bluetooth</i>.</p>
	<p>El dispositivo no está configurado para enviar señales de audio <i>Bluetooth</i> a la barra de sonido.</p>	<p>Cambie la configuración de la salida de audio y el ajuste de conexión en el dispositivo.</p>
	<p>No se puede realizar la reproducción en el dispositivo.</p>	<p>Realice la reproducción en el dispositivo.</p>
	<p>El volumen del dispositivo está ajustado en el mínimo.</p>	<p>Suba el nivel de volumen del dispositivo.</p>

Especificaciones

Elemento		Especificaciones
Sección de amplificador	Potencia de salida nominal máxima	Delantero L/R 30 W x 2 canales
		Subwoofer 60 W
Sección de Delantero L/R	Tipo	Suspensión acústica
	Controlador	Blindaje no magnético con cono de 5,5 cm x 2
	Respuesta de frecuencia	De 160 Hz a 22 kHz
	Impedancia	6 Ω
Sección del altavoz de agudos	Tipo	—
	Controlador	Blindaje magnético con balanceado tipo cúpula de 19 mm x 2
	Respuesta de frecuencia	De 4 kHz a 23 kHz
	Impedancia	4 Ω
Sección del subwoofer	Tipo	Reflejo de graves
	Controlador	Blindaje no magnético con cono de 7,5 cm x 2
	Respuesta de frecuencia	De 55 Hz a 160 Hz
	Impedancia	3 Ω
Descodificador	Señal de audio admitida (TV, BD/DVD)	PCM (2 canales) Dolby Digital (hasta 5.1 canales)
Tomas de entrada	Digital (Óptica)	1 (TV)
	Digital (Coaxial)	1 (BD/DVD)
	Analógica (mini estéreo de 3,5 mm)	1 (ANALOG)
Toma de salida	Analógica (RCA/monoaural)	1 (SUBWOOFER OUT)

Bluetooth	Versión de Bluetooth	Ver. 2.1 +EDR
	Protocolos admitidos	A2DP, SPP
	Códecs admitidos	SBC, MPEG4 AAC
	Salida inalámbrica	Bluetooth Clase 2
	Distancia máxima de comunicación	10 m (sin obstáculos)
	Método de protección de contenidos admitido	SCMS-T
General	Alimentación eléctrica	Modelos de EE. UU. y Canadá: 120 V de CA, 60 Hz Modelo de Taiwán: 110 - 120 V de CA, 50/60 Hz Modelo de China: 220 V de CA, 50 Hz Otros modelos: 220 - 240 V de CA, 50/60 Hz
	Consumo	22 W
	Consumo en espera	0,4 W
	Consumo en espera de Bluetooth	0,5 W (modelos de Taiwán, EE. UU. y Canadá) 0,6 W (China y otros modelos)
	Dimensiones (Anchura x Altura x Profundidad)	890 x 53 x 131 mm (instalación de la barra de sonido delante de un televisor, etc.)
		890 x 131 x 59 mm (instalación de la barra de sonido en una pared, con un espaciador)
	Peso	4,0 kg

* Las especificaciones están sujetas a cambios sin previo aviso.

LET OP: LEES DIT VOOR U DIT TOESTEL IN GEBRUIK NEEMT.

- Om er zeker van te kunnen zijn dat u de optimale prestaties uit uw toestel haalt, dient u deze handleiding zorgvuldig door te lezen. Bewaar de handleiding op een veilige plek zodat u er later nog eens iets in kunt opzoeken.
- Plaats dit geluidssysteem op een goed verluchte, koele, droge, nette plaats - niet in direct zonlicht of in de buurt van warmtebronnen, noch op plaatsen die onderhevig zijn aan trillingen, stof, vocht en/of koude. Voorzie voor een goede ventilatie minimaal de volgende ruimte rond het apparaat:
Boven: 10 cm, Achter: 10 cm, Zijkanten: 10 cm
- Plaats dit toestel uit de buurt van andere elektrische apparatuur, motoren of transformatoren om storing gebrom te voorkomen.
- Stel dit toestel niet bloot aan plotselinge temperatuurswisselingen van koud naar warm en plaats het toestel niet in een omgeving met een hoge vochtigheidsgraad (bijv. in een ruimte met een luchtbevochtiger) om te voorkomen dat zich binnenin het toestel condens vormt, wat zou kunnen leiden tot elektrische schokken, brand, schade aan dit toestel en/of persoonlijk letsel.
- Vermijd plekken waar andere voorwerpen op het toestel kunnen vallen, of waar het toestel blootstaat aan druppelende of spatende vloeistoffen. Plaats de volgende dingen niet bovenop dit toestel:
 - Andere componenten, daar deze schade kunnen veroorzaken en/of de afwerking van dit toestel kunnen doen verkleuren.
 - Brandende voorwerpen (bijv. kaarsen), daar deze brand, schade aan dit toestel en/of persoonlijk letsel kunnen veroorzaken.
 - Voorwerpen met vloeistoffen, daar deze elektrische schokken voor de gebruiker en/of schade aan dit toestel kunnen veroorzaken wanneer de vloeistof daaruit in het toestel terecht komt.
- Dek het toestel niet af met een krant, tafellaken, gordijn enz. zodat de koeling niet belemmerd wordt. Als de temperatuur binnenin het toestel te hoog wordt, kan dit leiden tot brand, schade aan het toestel en/of persoonlijk letsel.
- Steek de stekker van dit toestel pas in het stopcontact als alle aansluitingen gemaakt zijn.
- Gebruik het toestel niet wanneer het ondersteboven is geplaatst. Het kan hierdoor oververhit raken, wat kan leiden tot schade.
- Gebruik geen overdreven kracht op de schakelaars, knoppen en/of snoeren.
- Wanneer u de stekker uit het stopcontact haalt, moet u aan de stekker zelf trekken, niet aan het snoer.
- Maak dit toestel niet schoon met chemische oplosmiddelen; dit kan de afwerking beschadigen. Gebruik alleen een schone, droge doek.
- Gebruik alleen het op dit toestel aangegeven voltage. Gebruik van dit toestel bij een hoger voltage dan aangegeven is gevaarlijk en kan leiden tot brand, schade aan het toestel en/of persoonlijk letsel. Yamaha aanvaardt geen aansprakelijkheid voor enige schade veroorzaakt door gebruik van dit toestel met een ander voltage dan aangegeven staat.
- Om schade door blikseminslag te voorkomen, dient u de stekker uit het stopcontact te halen wanneer het onweert.
- Probeer niet zelf wijzigingen in dit toestel aan te brengen of het te repareren. Neem contact op met erkend Yamaha servicepersoneel wanneer u vermoedt dat het toestel reparatie behoeft. Probeer in geen geval de behuizing open te maken.
- Wanneer u dit toestel voor langere tijd niet zult gebruiken (bijv. vakantie), dient u de stekker uit het stopcontact te halen.
- Lees het hoofdstuk "Problemen oplossen" over veel voorkomende vergissingen bij de bediening voor u de conclusie trekt dat het toestel een storing of defect vertoont.
- Voor u dit toestel verplaatst, dient u op  te drukken om dit toestel uit (standby) te schakelen en de stekker uit het stopcontact te halen.
- Er zal zich condens vormen wanneer de omgevingstemperatuur plotseling verandert. Haal de stekker uit het stopcontact en laat het toestel met rust.
- Installeer dit toestel in de buurt van een stopcontact op een plek waar u de stekker gemakkelijk kunt bereiken.
- Installatie van het toestel op een veilige plaats is de verantwoordelijkheid van de gebruiker. Yamaha kan niet aansprakelijk worden gesteld voor ongevallen veroorzaakt door onjuiste plaatsing of installatie van de luidsprekers.
- Houd het product buiten het bereik van kinderen om te voorkomen dat zij kleine onderdelen inslikken.

Opmerkingen over afstandsbedieningen en batterijen

- Mors geen water of andere vloeistoffen op de afstandsbediening.
- Laat de afstandsbediening niet vallen.
- Laat de afstandsbediening niet liggen en bewaar deze niet op de volgende plaatsen:
 - zeer vochtige plekken, bijvoorbeeld bij een bad
 - plekken waar de temperatuur hoog kan worden, zoals bij de verwarming of kachel
 - zeer koude plekken
 - stoffige plekken
- Stel de afstandsbedieningssensor van dit toestel niet bloot aan direct zonlicht of directe verlichting zoals fluorescentielampen.
- Als de batterijen oud worden, zal het werkingsbereik van de afstandsbediening gevoelig dalen. Als dit het geval is, vervangt u de batterijen zo snel mogelijk door twee nieuwe batterijen.
- Gebruik geen oude en nieuwe batterijen door elkaar.
- Gebruik geen verschillende soorten batterijen (zoals alkaline- en mangaanbatterijen) door elkaar. Lees de verpakking zorgvuldig; deze verschillende soorten batterijen kunnen namelijk dezelfde vorm en kleur hebben.
- Lege batterijen kunnen lekken. Als de batterijen lekken, moet u deze onmiddellijk weggooien. Zorg ervoor dat u de gelekte vloeistof niet aanraakt en dat deze niet in contact komt met kleding enz. Reinig het batterijvak zorgvuldig voor u nieuwe batterijen plaatst.
- Draag batterijen niet in een broekzak of handtas samen met metalen voorwerpen zoals munten, enz.
- Gooi batterijen niet bij het huishoudelijke afval. verwijder deze correct in overeenstemming met de plaatselijke regelgeving.
- Houd batterijen uit de buurt van kinderen. Raadpleeg onmiddellijk een arts als een batterij per ongeluk ingeslikt wordt.
- Wanneer u de afstandsbediening gedurende een langere periode niet zult gebruiken, verwijdert u de batterijen uit de afstandsbediening.
- Laad de bijgeleverde batterijen niet op en haal deze niet uit elkaar.
- De batterijen mogen niet worden blootgesteld aan hitte, zoals door direct zonlicht, vuur of iets dergelijks.

WAARSCHUWING

OM DE RISICO'S VOOR BRAND OF ELEKTRISCHE SCHOKKEN TE VERMINDEREN, MAG U DIT TOESTEL IN GEEN GEVAL BLOOTSTELLEN AAN VOCHT OF REGEN.

Zolang dit toestel is aangesloten op het stopcontact, is de stroomvoorziening niet afgesloten, ook niet wanneer u het toestel uitschakelt met . In deze staat is dit toestel ontworpen om slechts een zeer kleine hoeveelheid stroom te gebruiken.

(aan/uit)-toets

Schakelt het toestel in of zet het in stand-bymodus.

Gebruik dit toestel niet binnen een afstand van 22 cm van personen met geïmplanteerde hartpacemaker of defibrillator.

Radiogolven kunnen elektro-medische apparatuur beïnvloeden.
Gebruik dit toestel niet in de buurt van medische apparaten of in medische faciliteiten.

Het naamplaatje bevindt zich onderaan het toestel.

Inhoudsopgave

Bijgeleverde items	2
Funcities	3
Veelgestelde vragen.....	3
Namen en functies van onderdelen	4
Installatie.....	5
Aansluitingen	6
Bewerkingen	8
Luisteren naar het geluid van een <i>Bluetooth</i>-apparaat... ..	10
Instellingen	12
De soundbar programmeren met de afstandsbediening van de tv (leerfunctie afstandsbediening tv)	12
Een externe subwoofer gebruiken	14
De functie voor automatische stand-by instellen.....	15
De soundbar initialiseren	15
Problemen oplossen	16
Technische gegevens	19

Info over deze gebruiksaanwijzing

OPMERKING

Dit wijst op voorzorgsmaatregelen bij het gebruik van het product en op functiebeperkingen.

TIP

Dit wijst op aanvullende uitleg voor een beter gebruik.

Bijgeleverde items

Controleer of u de volgende items hebt ontvangen.

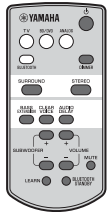

Afstandsbediening

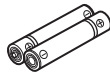

Batterij x 2
(AAA, R03, UM4)



Optische kabel (1,5 m)



Installatiesjabloon

* Gebruiken bij het bevestigen van de soundbar aan een muur

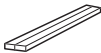

Afstandhouder x 2
* Gebruiken bij het bevestigen
van de soundbar aan een muur



Gebruiksaanwijzing
(Deze handleiding)

De afstandsbediening voorbereiden

Trek vóór gebruik de beschermfolie af.

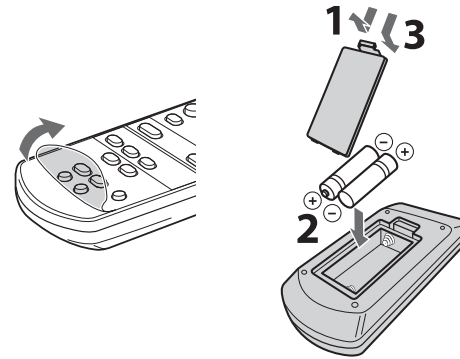

Werkingsbereik van de afstandsbediening

Blijf binnen het hieronder afgebeelde werkbereik. Wanneer u de soundbar aan een muur bevestigt, moet u de afstandsbedieningssensor op het bovenpaneel gebruiken (p.5).

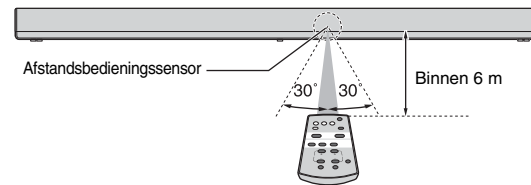

Funcities

Geniet van een krachtig en realistisch geluid van de soundbar met ingebouwde subwoofer, die u gemakkelijk kunt installeren en verbinden met een tv en andere apparaten.

• AIR SURROUND XTREME

Geniet van 7.1-kanaalssurroundgeluid dat zorgt voor een breed en diep geluidsbeeld. Op die manier krijgt de luisteraar het gevoel dat er niet alleen vooraan luidsprekers geplaatst zijn, maar ook links, rechts en achteraan (p.9).

• Bas-extensie

Geniet van krachtige basklanken met de basversterkingstechnologie "Geavanceerde verwerking van bas-extensie" van Yamaha (p.9).

• Bluetooth®-verbinding Bluetooth®

U kunt eenvoudig inhoud op een *Bluetooth*-smartphone, -tablet of -computer afspelen (p.10).

Met de Compressed Music Enhancer kunt u genieten van realistische en indrukwekkende klanken die nauw aanleunen bij het origineel.

• HOME THEATER CONTROLLER

U kunt de soundbar eenvoudig bedienen door de hiervoor bestemde bedieningsapp "HOME THEATER CONTROLLER" te installeren.

• Leerfunctie afstandsbediening tv

Bedien de soundbar met de afstandsbediening van de tv (p.12).

• Clear voice

Maakt stemmen (zoals dialogen en verhalen) helder (p.9).

Veelgestelde vragen

Hieronder vindt u meer informatie over populaire funcities en veelgestelde vragen over de soundbar.

V1 Kan ik de soundbar bedienen met de afstandsbediening van de tv? Het is niet handig om telkens te moeten wisselen tussen de afstandsbediening van de tv en van de soundbar.

A1 Ja. U kunt de soundbar bedienen met de afstandsbediening van uw tv door gebruik te maken van de "Leerfunctie afstandsbediening tv" (p.12).

Deze functie is alleen beschikbaar voor IR-afstandsbedieningen (infrarood). Controleer welk type afstandsbediening geleverd is bij uw tv.

V2 Kan ik de helderheid van de dialogen verbeteren?

A2 Ja. U kunt dialogen in films, nieuwsberichten, sportprogramma's enz. duidelijker maken met de functie "clear voice" (p.9).

V3 Kan ik de soundbar bedienen met een smartphone? Kan ik de soundbar in-/uitschakelen met een smartphone?

A3 Ja. U kunt de soundbar bedienen met uw smartphone met behulp van de hiervoor bestemde bedieningsapp "HOME THEATER CONTROLLER" (p.11).

Bij gebruik van deze functie moet uw smartphone via *Bluetooth* verbonden zijn met de soundbar.

Als u de *Bluetooth*-stand-byfunctie gebruikt, zal de soundbar ingeschakeld worden wanneer er een *Bluetooth*-verbinding tot stand wordt gebracht tussen uw smartphone en de soundbar. Als de verbinding verbroken wordt, wordt de soundbar opnieuw uitgeschakeld (p.11).

Namen en functies van onderdelen

Soundbar (voorpaneel/bovenpaneel)

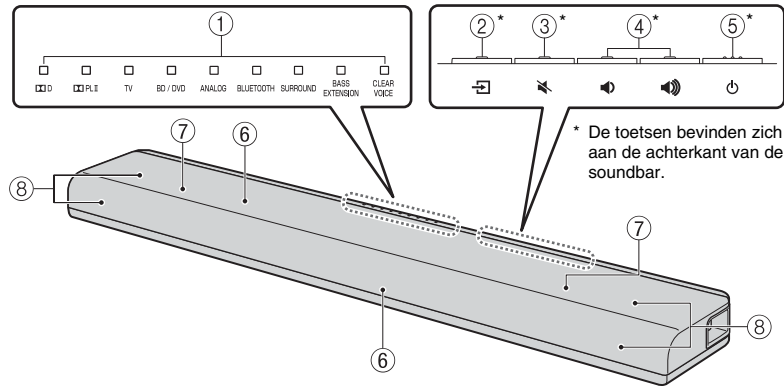

① Indicators

Geven de status van de soundbar aan. Zie "Bewerkingen" (p.8 tot 9) voor de belangrijkste functies van de indicators.

② (ingang)-toets

Selecteert een signaalbron die moet worden afgespeeld (p.8).

③ (dempen)-toets

Dempt de audioweergave. Druk nogmaals op de toets om het dempen ongedaan te maken (p.9).

④ (volume +/-)-toetsen

Hiermee past u het volume aan (p.8).

⑤ (aan/uit)-toets

Hiermee zet u de soundbar aan/uit (stand-by) (p.9).

TIP

- De soundbar kan automatisch uitgeschakeld worden wanneer de functie voor automatische stand-by ingeschakeld is (p.15).

⑥ Afstandsbedieningssensoren

Ontvangen infraroodsignalen van de afstandsbediening van de soundbar (p.2). De afstandsbedieningssensoren bevinden zich op het voorpaneel en op het bovenpaneel van de soundbar (p.5).

Soundbar (achterpaneel/onderpaneel)

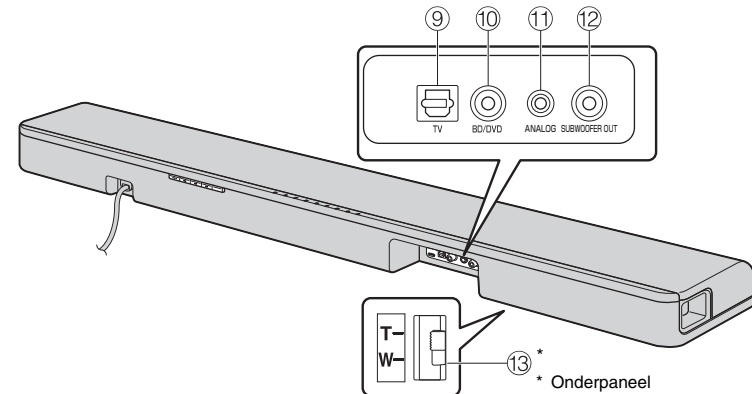

⑦ Dubbele ingebouwde subwoofers

De ingebouwde subwoofers bevinden zich aan de bovenkant van de soundbar.

⑧ Luidsprekers

⑨ TV-ingang

Voor het aansluiten op een tv via een optische kabel (p.6).

⑩ BD/DVD-ingang

Voor het aansluiten op een weergaveapparaat, zoals een Blu-ray Disc-speler (BD) via een digitale coaxkabel (p.7).

⑪ ANALOG-ingang

Voor het aansluiten van een extern apparaat via een 3,5 mm-stereominstekkerkabel (p.7).

⑫ SUBWOOFER OUT-aansluiting

Voor het aansluiten van een externe subwoofer via een mono-cinchkabel (p.14).

⑬ Keuzeschakelaar installatiepositie

Voor het instellen van de geluidskwaliteit overeenkomstig de installatiepositie van de soundbar (p.5).

Installatie

De oriëntatie van de soundbar en de te gebruiken afstandsbedieningssensor hangen af van de installatielocatie.

De soundbar installeren op een tv-meubel enz.

- 1 Verschuif de keuzeschakelaar voor de installatiepositie op het onderpaneel van de soundbar naar de T-kant (T staat voor Tabletop: tafelblad) (standaard staat deze op W). De geluidskwaliteit voor deze installatiepositie wordt ingesteld.
- 2 Plaats de soundbar op een tv-meubel enz. zodat de toetsen naar de muur gericht zijn.

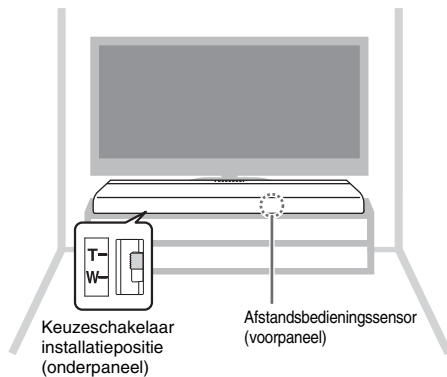

Let op

- Stapel de soundbar en een BD-speler of een ander apparaat niet rechtstreeks op elkaar. Dit kan een defect veroorzaken door de trillingen.
- Neem nooit het luidsprekergedeelte (gedeeltes in stof) aan de voor- en bovenkant van de soundbar vast.
- De soundbar bevat luidsprekers zonder magnetische afscherming. Plaats geen magnetisch gevoelige zaken (hardeschijfstation enz.) in de buurt van de soundbar.
- Afhankelijk van uw installatieomgeving, kan het beter zijn de soundbar en externe apparaten (zoals een tv) onderling aan te sluiten voordat u de soundbar installeert.
- Plaats de soundbar niet in een straal van 50 mm van de tv.

De soundbar aan een muur bevestigen

- 1 Verschuif de keuzeschakelaar voor de installatiepositie op het onderpaneel van de soundbar naar de W-kant (W staat voor Wall mount: wandmontage). De geluidskwaliteit voor deze installatiepositie wordt ingesteld.
- 2 Volg de instructies bij "Bevestiging aan de muur" hieronder om de soundbar te installeren zodat de toetsen naar omhoog gericht zijn.

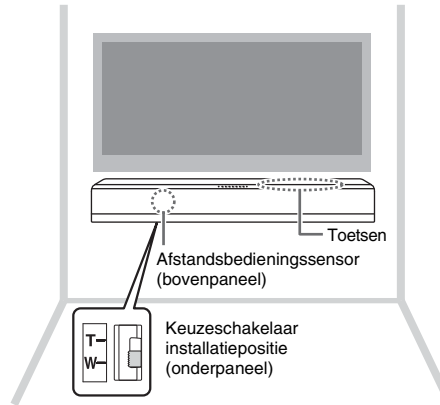

Let op

- Bij installatie van de soundbar aan een muur moet al het installatiewerk worden uitgevoerd door een bevoegde installateur of dealer. De klant mag nooit proberen het installatiewerk zelf uit te voeren. Een onjuiste of gebrekkige installatie kan ervoor zorgen dat de soundbar valt, met letsels als gevolg.
- Bevestig de soundbar niet aan een muur die uit zacht materiaal bestaat, zoals pleisterkalk of fineerhout. Hierdoor kan de soundbar vallen.
- Zorg dat u in de handel verkrijgbare schroeven gebruikt die het gewicht van de installatie kunnen ondersteunen (opgegeven in stap 2 aan de rechterkant). Als u in plaats van de vermelde schroeven krammen, korte schroeven, spijkers of dubbelzijdige tape gebruikt, kan de soundbar vallen.

Bevestiging aan de muur

- 1 Bevestig het installatiesjabloon op een muur en duid de schroefgaten aan.

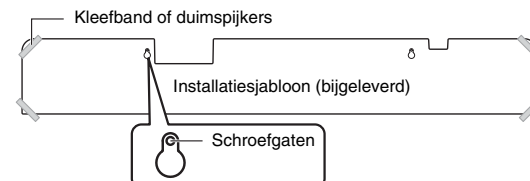

- 2 Verwijder het installatiesjabloon van de muur en breng in de handel verkrijgbare schroeven (zoals hieronder weergegeven) aan op de punten die gemarkeerd zijn op de muur.

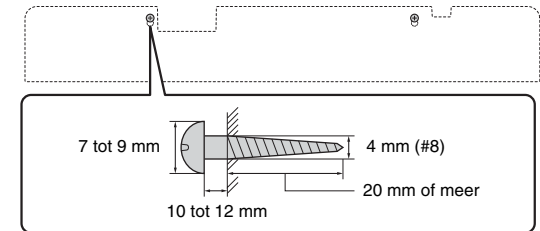

- 3 Verwijder het beschermingspapier van de afstandhouders en bevestig de klevende kant zoals hieronder weergegeven aan de soundbar.

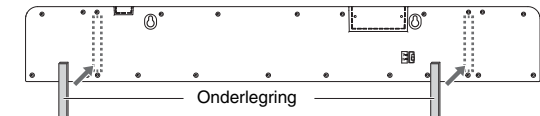

- 4 Hang de soundbar aan de schroeven.

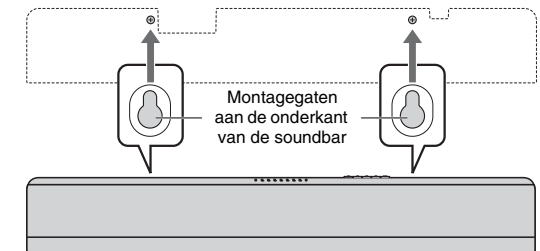

Let op

- Bevestig de kabels op een plaats waar ze niet kunnen loskomen. Als uw voet of hand per ongeluk achter een losse kabel blijft hangen, kan de soundbar vallen.
- Controleer na de installatie of de soundbar goed is vastgemaakt. Yamaha kan niet aansprakelijk worden gesteld voor ongevallen ten gevolge van een gebrekkige installatie.

Aansluitingen

Aansluiten op een tv (of ander randapparaat).

LET OP

- Voer eerst alle aansluitingen door en sluit pas als laatste het netsnoer van de soundbar aan op een stopcontact.
- Oefen geen overmatige druk uit bij het invoeren van de kabelstekker. Dit kan schade veroorzaken aan de kabelstekker of de aansluiting.

1 Sluit de tv en soundbar aan met de optische kabel (bijgeleverd).

Verwijder de kap van de optische kabel en controleer de richting van de stekker.



2 Sluit het netsnoer van de soundbar aan op een stopcontact.

3 Stel de tv als volgt in.

- Stel het volume van de tv in op het minimum.
- Schakel het geluid van de ingebouwde tv-luidsprekers (indien beschikbaar) uit.

TIP

- Als een instelling voor het uitschakelen van de luidsprekeruitgang niet beschikbaar is op uw tv, kunt u deze uitschakelen door de hoofdtelefoon aan te sluiten op de hoofdtelefoonaansluiting op de tv. Raadpleeg de handleidingen van de tv voor meer informatie.
- De TV- en BD/DVD-ingangen ondersteunen de volgende audiosignalen.
 - PCM (2 kanalen)
 - Dolby Digital (max. 5.1 kanalen)

Soundbar (achterzijde)

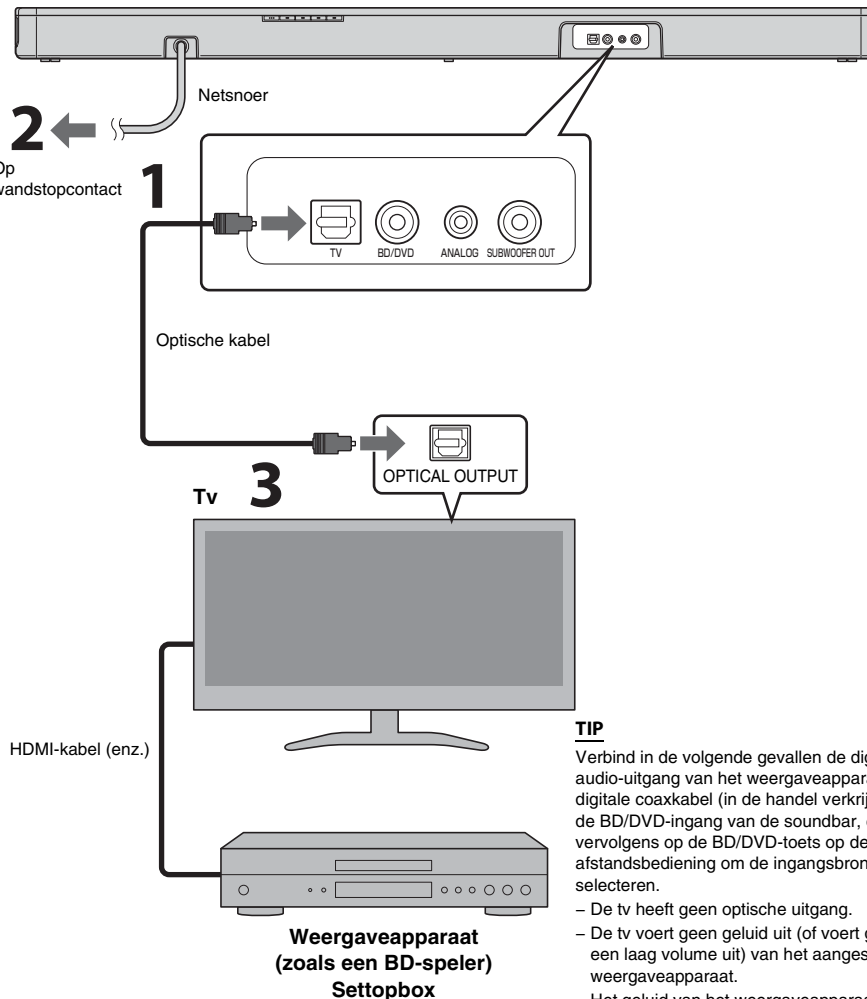

TIP

- Verbind in de volgende gevallen de digitale coax-audio-uitgang van het weergaveapparaat via een digitale coaxkabel (in de handel verkrijgbaar) met de BD/DVD-ingang van de soundbar, en druk vervolgens op de BD/DVD-toets op de afstandsbediening om de ingangsbron te selecteren.
- De tv heeft geen optische uitgang.
 - De tv voert geen geluid uit (of voert geluid met een laag volume uit) van het aangesloten weergaveapparaat.
 - Het geluid van het weergaveapparaat dat verbonden is met de tv is niet herkenbaar als surroundgeluid.

Digitale aansluiting van een extern apparaat

U kunt een extern apparaat dat uitgerust is met een digitale coax-audio-uitgang (bv. een dvd-speler) aansluiten op de BD/DVD-ingang van de soundbar.

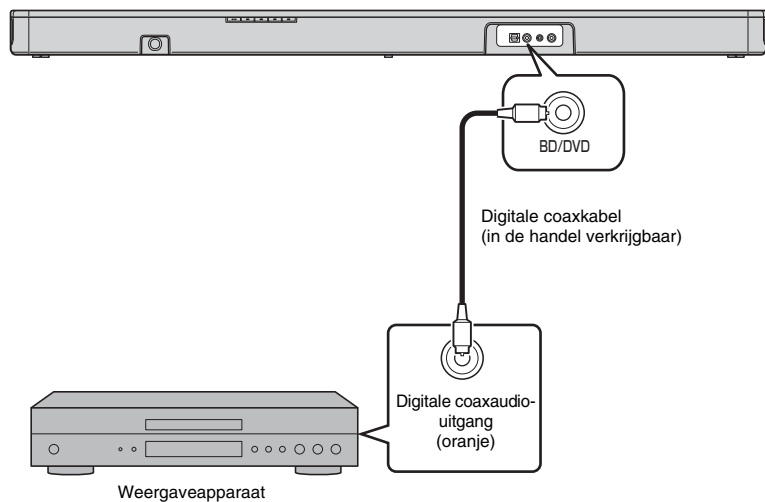

OPMERKING

- Druk op de BD/DVD-toets op de afstandsbediening om de ingangsbron te selecteren.

Analoge aansluiting van een extern apparaat (spelconsole)

U kunt een extern apparaat, zoals een spelconsole of een tv zonder digitale audio-uitgang, aansluiten via de ANALOG-ingang van de soundbar.

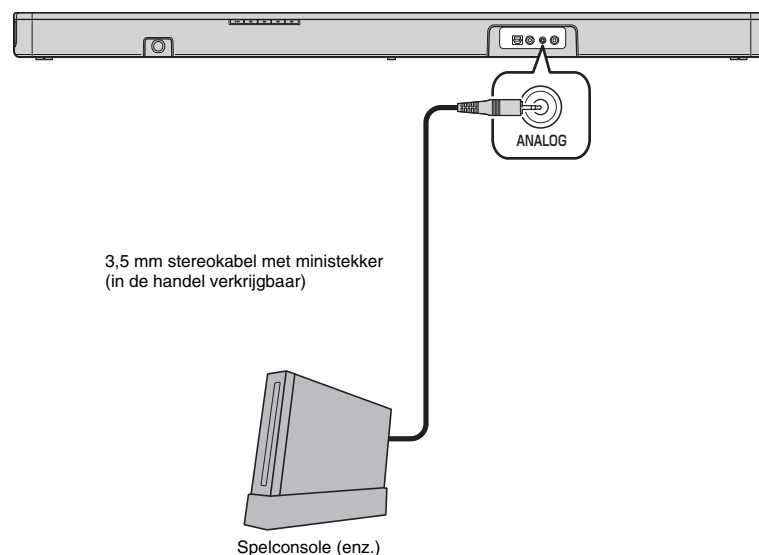

OPMERKING

- Selecteer de ANALOG-toets op de afstandsbediening voor de signaalbron.
- Als het mogelijk is om het volume te regelen van een extern apparaat dat verbonden is met de ANALOG-ingang van de soundbar, stelt u het af op dezelfde waarde als van het externe apparaat dat verbonden is met de TV- of BD/DVD-ingang.

Bewerkingen

Indicators

De indicators op het bovenpaneel knipperen of lichten op om de bewerking en status van de instelling aan te geven.

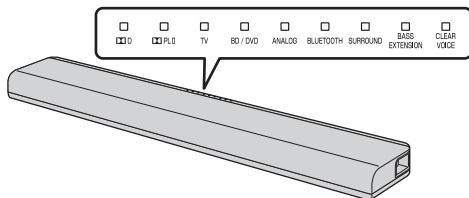

Deze handleiding maakt gebruik van afbeeldingen van de negen indicators op een rij voor de uitleg.

- : Uit
- : Licht op
- ☀ : Knippert

(Voorbeeld: wanneer de PII- en SURROUND-indicator knipperen en de TV-indicator oplicht)



Ingangstoetsen

Selecteer een signaalbron die moet worden afgespeeld.

- TV** Tv-audio
- BD/DVD** Audio van een apparaat dat is aangesloten op de BD/DVD-ingang
- ANALOG** Audio van een apparaat dat is aangesloten op de ANALOG-ingang
- BLUETOOTH** Audio van een apparaat dat via *Bluetooth* is verbonden

De indicator voor de geselecteerde signaalbron licht op. (Voorbeeld: als TV is geselecteerd)



TIP

- Om audio weer te geven van het weergaveapparaat dat is aangesloten op de tv of om video's te bekijken vanaf het weergaveapparaat, stelt u de signaalbron van de tv in op het weergaveapparaat.
- Raadpleeg "Luisteren naar het geluid van een *Bluetooth*-apparaat" (p.10) voor meer informatie over verbinding via *Bluetooth*.

SUBWOOFER-toetsen (+/-)

Pas het volume van de subwoofer aan.



VOLUME-toetsen (+/-)

Pas het volume van de soundbar aan.



LEARN-toets*

Stelt de soundbar in op de leermodus van de afstandsbediening van de tv (p.12).

★: toetsen die langer dan 3 seconden ingedrukt dienen te worden
LEARN, BLUETOOTH STANDBY, AUDIO DELAY

Signaalzender van afstandsbediening

Verzendt infraroodsignalen.

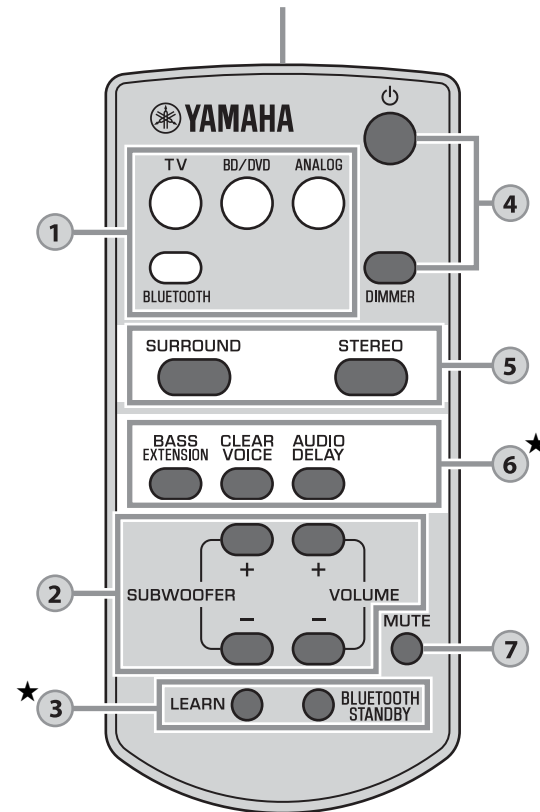

BLUETOOTH STANDBY-toets*

Schakelt de stand-by modus van *Bluetooth* in en uit (p.11).

4

⏻ (aan/uit)-toets

Hiermee zet u de soundbar aan/uit (stand-by).

Ingeschakeld



Indicator van de geselecteerde ingangsbron licht op (groen)

Bluetooth-stand-by (p.11)



Licht op (rood)

Uitgeschakeld



DIMMER-toets

Voor het aanpassen van de helderheid van de indicators. Telkens wanneer u op de toets drukt, wijzigt de status van de indicators als volgt: gedimd (standaardinstelling) → uit → helder



De indicators lichten net na de bediening fel op en schakelen na enkele seconden over naar de ingestelde helderheid.

5

SURROUND- en STEREO-toetsen

Schakelt tussen surround- en stereoweergave (2 kanalen). Wanneer surroundweergave is geselecteerd, kunt u genieten van een realistisch geluidseffect met de exclusieve AIR SURROUND XTREME van Yamaha.

SURROUND Licht op (surroundweergave)

STEREO Uit (stereoweergave)

TIP

- Wanneer 2-kanaalsstereosignalen worden afgespeeld in surround, dan licht de PLII-indicator op.

Licht op (Dolby Pro Logic II)

- Door de specifieke gratis toepassing "HOME THEATER CONTROLLER" op een Bluetooth-apparaat zoals een smartphone te installeren, kunt u de volgende surroundmodi kiezen: TV PROGRAM, MOVIE, MUSIC, SPORTS, en GAME.

6

BASS EXTENSION-toets

Schakelt de functie bas-extensie in/uit. Als deze functie is ingeschakeld, kunt u met de Yamaha original bass boost technology "Geavanceerde verwerking van bas-extensie" genieten van krachtige basklanken.

Licht op (ingeschakeld)

Uit (uitgeschakeld)

CLEAR VOICE-toets

Schakelt de Clear voice-functie in/uit. Wanneer deze functie is ingeschakeld, kunt u genieten van heldere stemgeluiden tijdens het bekijken van films, tv-series, nieuwsprogramma's of sportprogramma's.

Licht op (ingeschakeld)

Uit (uitgeschakeld)

AUDIO DELAY-toets★

Past de audiovertraging aan om het geluid te synchroniseren met de video wanneer het videobeeld op de tv vertraagd lijkt ten opzichte van het geluid. Volg de procedure hieronder om de audiovertraging aan te passen.

1 Houd de AUDIO DELAY-toets langer dan 3 seconden ingedrukt.

De indicator uiterst links knippert.



2 Druk op de SUBWOOFER (+/-)-toets om de audiovertraging aan te passen.

Het indrukken van de SUBWOOFER (+)-toets vertraagt de timing van de audioweergave.



(-) → (+)

3 Druk op de AUDIO DELAY-toets om de aanpassing te voltooien.

TIP

- De aanpassing wordt automatisch beëindigd als er geen bewerkingen worden uitgevoerd gedurende 20 seconden.

7

MUTE-toets

Dempt de audioweergave. Druk nogmaals op de toets om het dempen ongedaan te maken.



Decoder-aanduiding

De soundbar ondersteunt de volgende audiosignalen. U kunt het type van het ontvangen audiosignaal controleren aan de hand van de kleur van de indicator.

Groen (Dolby Digital)

Uit (PCM)

Luisteren naar het geluid van een *Bluetooth*-apparaat

U kunt draadloos afspelen vanaf *Bluetooth*-apparaten zoals een smartphone of digitale muzikspeler.

Meer informatie vindt u in de handleiding van het *Bluetooth*-apparaat.

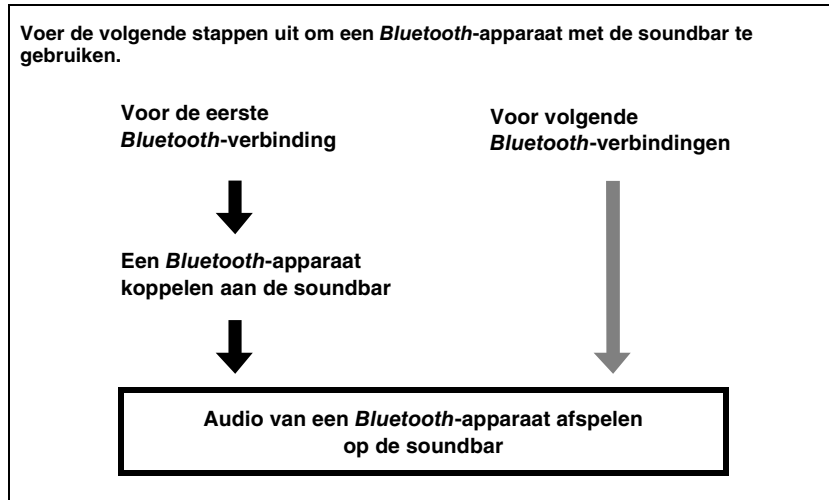
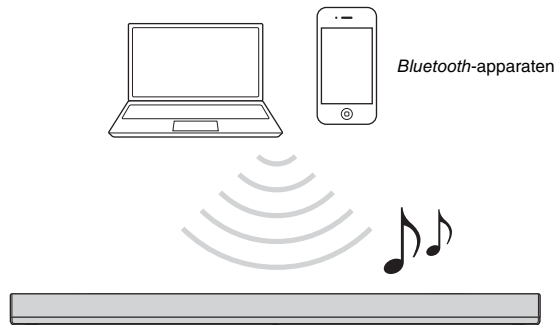

Een *Bluetooth*-apparaat koppelen aan de soundbar

Als u een *Bluetooth*-apparaat voor het eerst aansluit, moet u het apparaat en de soundbar "koppelen". U moet elk gebruikt *Bluetooth*-apparaat "koppelen". Eens het "koppelen" met een apparaat voltooid is, zullen de volgende aansluitingen met dat apparaat geen "koppelen" meer eisen.

1 Druk op de **BLUETOOTH**-toets op de afstandsbediening van de soundbar om *Bluetooth* als signaalbron te kiezen.

De **BLUETOOTH**-indicator op het bovenpaneel knippert.



2 Schakel de *Bluetooth*-functie van het te koppelen apparaat in en voer de koppeling uit.

De bewerking varieert afhankelijk van het apparaat. Raadpleeg de handleiding van het apparaat.

3 Selecteer "**YAS-105 Yamaha**" in de lijst met *Bluetooth*-apparaten op het apparaat.

Als een pincode wordt gevraagd, voert u het nummer "0000" in.

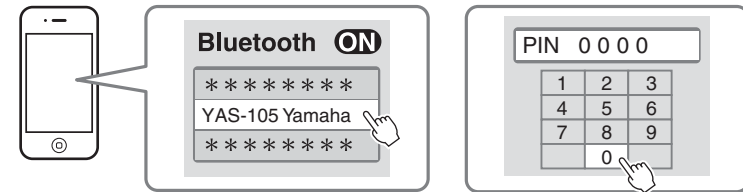

Als het koppelen voltooid is, verschijnt  of een voltooiingsbericht op het apparaat.

OPMERKING

- Koppel het *Bluetooth*-apparaat en de soundbar aan elkaar wanneer deze zich binnen 10 meter van elkaar bevinden.
- Maximaal acht *Bluetooth*-apparaten kunnen aan de soundbar worden gekoppeld. Als een negende apparaat wordt gekoppeld, wordt de koppelingsinformatie van het apparaat met de oudste verbindingsdatum gewist.
- Als de koppelingsinformatie voor een apparaat wordt gewist en u dat apparaat opnieuw wilt gebruiken, dan moet u het apparaat opnieuw koppelen.
- Als er al een *Bluetooth*-apparaat gekoppeld is met de soundbar, verbreek dan de *Bluetooth*-verbinding (p.11) en voer de koppeling uit met het nieuwe apparaat.
- Raadpleeg "*Bluetooth*" (p.18) onder "Problemen oplossen" als het koppelen niet lukt.

Audio van een *Bluetooth*-apparaat afspelen op de soundbar

- 1 Druk terwijl de soundbar ingeschakeld is op de **BLUETOOTH**-toets op de afstandsbediening van de soundbar om *Bluetooth* als signaalbron te kiezen.

De **BLUETOOTH**-indicator op het bovenpaneel knippert.



- 2 Schakel de *Bluetooth*-functie van het apparaat in en maak verbinding.

Als de *Bluetooth*-verbinding correct tot stand is gekomen, licht de **BLUETOOTH**-indicator van de soundbar op.



- 3 Een nummer op het apparaat afspelen.

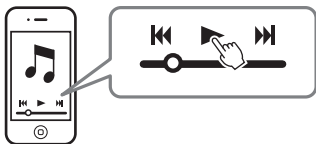

OPMERKING

- Verbind het apparaat en de soundbar via *Bluetooth* met elkaar wanneer deze zich binnen 10 meter van elkaar bevinden.
- Als er zich een verbindingsprobleem voordoet, is het mogelijk nodig om "YAS-105 Yamaha" opnieuw te selecteren in de lijst met *Bluetooth*-apparaten. U moet mogelijk de uitvoerinstelling wijzigen om audio naar de soundbar uit te voeren, afhankelijk van het *Bluetooth*-apparaat dat u gebruikt.
- Pas het volumeniveau van het *Bluetooth*-apparaat als nodig aan.
- Als een *Bluetooth*-apparaat al met de soundbar is gekoppeld, verbreekt u de *Bluetooth*-verbinding en maakt u verbinding met het nieuwe apparaat.

De *Bluetooth*-verbinding verbreken

De *Bluetooth*-verbinding wordt in de volgende gevallen verbroken. Wanneer de *Bluetooth*-verbinding verbroken wordt terwijl de soundbar ingeschakeld is, begint de **BLUETOOTH**-indicator te knipperen en wordt de verbindingswachtstand geactiveerd op de soundbar.

- De *Bluetooth*-functie wordt uitgeschakeld op het compatibele apparaat.
- De **BLUETOOTH**-toets op de afstandsbediening van de soundbar wordt langer dan 3 seconden ingedrukt.
- De soundbar is uitgeschakeld.

De stand-bymodus van *Bluetooth* gebruiken

Met de *Bluetooth* stand-bymodus kunt u de geluidsbalk, die gelinkt is met de werking van het *Bluetooth*-apparaat, automatisch in- (of uit-) schakelen.

- 1 Houd de **BLUETOOTH STANDBY**-toets op de afstandsbediening van de soundbar langer dan 3 seconden ingedrukt wanneer de soundbar is ingeschakeld.

Door de **BLUETOOTH STANDBY**-toets 3 seconden ingedrukt te houden, schakelt de modus tussen ingeschakeld en uitgeschakeld.

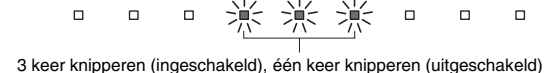

Wanneer de *Bluetooth*-stand-bymodus ingeschakeld en de soundbar uitgeschakeld is, licht de **D**-indicator rood op (***Bluetooth*-stand-by**).



Funcies beschikbaar op *Bluetooth*-apparaten met de stand-bymodus van *Bluetooth* ingeschakeld

De vergrendelfunctie inschakelen (wanneer de soundbar is uitgeschakeld)

Wanneer op het apparaat een *Bluetooth*-verbinding tot stand is gekomen, wordt de soundbar ingeschakeld en is hij klaar om geluid van het apparaat af te spelen.

De vergrendelfunctie uitschakelen (wanneer de soundbar is ingeschakeld)

De soundbar wordt uitgeschakeld wanneer een *Bluetooth*-verbinding op een *Bluetooth*-apparaat wordt verbroken. (Alleen wanneer **BLUETOOTH** als signaalbron is geselecteerd.)

De toepassing **HOME THEATER CONTROLLER** gebruiken

Door de specifieke gratis toepassing "HOME THEATER CONTROLLER" op een *Bluetooth*-apparaat zoals een smartphone te installeren, kunt u met het *Bluetooth*-apparaat diverse bewerkingen gemakkelijk uitvoeren. (Instellingitems: basiswerking, surround-modus, geluidsaanpassingen)

OPMERKING

- Om de toepassing te gebruiken, verbindt u de soundbar en een *Bluetooth*-apparaat met elkaar via *Bluetooth*.
- Als u de *Bluetooth*-stand-bymodus van de soundbar activeert, kunt u de soundbar inschakelen vanaf het *Bluetooth*-apparaat.

Meer informatie over "HOME THEATER CONTROLLER" vindt u in de productinformatie op onze website.

Instellingen

De soundbar programmeren met de afstandsbediening van de tv (leerfunctie afstandsbediening tv)

Als u de soundbar geprogrammeerd hebt, kunt u de afstandsbediening van uw tv gebruiken voor functies zoals het gelijktijdig in-/uitschakelen van de tv en de soundbar, het volume van de soundbar verhogen/verlagen en de soundbar dempen.

- Deze functie is alleen beschikbaar wanneer de afstandsbediening van uw tv IR-signalen (infrarood) gebruikt.
- Een afstandsbediening met radiogolven zal niet werken.
- Als u de afstandsbediening van een kabel- of satellietsettopbox wilt gebruiken om de soundbar te bedienen, gebruikt u de originele IR-afstandsbediening (infrarood) van uw tv om de soundbar te programmeren en gebruikt u vervolgens de afstandsbediening van de settopbox voor de bediening.
- Als het geluid van de tv ook gewijzigd wordt wanneer u het volume van de soundbar aanpast, zet u het volume van de tv op de laagste stand of schakelt u de luidsprekeruitvoer uit.

- Schakel de tv uit.**
- Schakel de soundbar uit.**
- Houd de LEARN-toets op de afstandsbediening van de soundbar langer dan 3 seconden ingedrukt terwijl u deze naar de juiste afstandsbedieningssensor richt (p.5).**

De soundbar schakelt over naar de leermodus en de indicators op het bovenpaneel knipperen zoals hieronder wordt weergegeven.



4 Controleer of de juiste afstandsbedieningssensor geactiveerd is.

Aan de hand van de CLEAR VOICE-indicator kunt u nagaan welke afstandsbedieningssensor geactiveerd werd.

CLEAR VOICE-indicator	Geactiveerde afstandsbedieningssensor	De geactiveerde afstandsbedieningssensor is geschikt voor...
<input type="checkbox"/> CLEAR VOICE Uut	Op het voorpaneel	De soundbar installeren op een tv-meubel enz.
<input checked="" type="checkbox"/> CLEAR VOICE Licht op	Op het bovenpaneel	De soundbar aan een muur bevestigen

Als de geschikte afstandsbedieningssensor niet geactiveerd werd, drukt u op de LEARN-toets om de leermodus te verlaten en begint u opnieuw vanaf stap 3.

OPMERKING

- Bij stappen 5 tot 8 hebt u alleen de afstandsbediening van de tv en de toetsen op het achterpaneel van de soundbar nodig. De afstandsbediening van de soundbar hebt u niet nodig.
- Als de soundbar al aangeleerde functies heeft, gaan de volgende indicators branden.
 Dempen: TV
 Volume (-): BD/DVD
 Volume (+): ANALOG
 Voeding: BLUETOOTH

5 Leer de soundbar de code voor "dempen" van de afstandsbediening van de tv.

5-1 Druk op **(dempen)** op het achterpaneel van de soundbar.

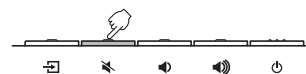

5-2 Wijs met de afstandsbediening van de tv naar de afstandsbedieningssensor en druk twee of drie keer gedurende langer dan 1 seconde op de dempen-toets. De te gebruiken afstandsbedieningssensor hangt af van de installatiepositie (p.5).

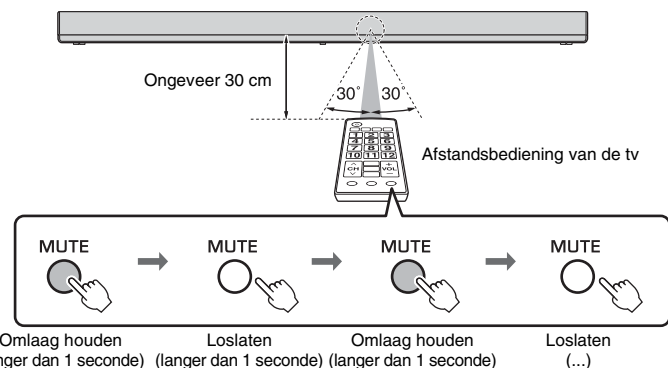



Resultaat	Pieptoon/zoemer	Indicators
Het aanleren is gelukt	Eén keer	<input type="checkbox"/> <input checked="" type="checkbox"/> <input type="checkbox"/> <input type="checkbox"/> <input type="checkbox"/> <input type="checkbox"/> <input checked="" type="checkbox"/> <input type="checkbox"/> <input type="checkbox"/> Licht op
Het aanleren is mislukt * Herhaal vanaf stap 5-1.	Twee keer	<input type="checkbox"/> <input checked="" type="checkbox"/> <input checked="" type="checkbox"/> <input checked="" type="checkbox"/> <input checked="" type="checkbox"/> <input checked="" type="checkbox"/> <input checked="" type="checkbox"/> <input type="checkbox"/> <input type="checkbox"/> Knipperen

6 Leer de soundbar de code voor "Volume (-)" van de afstandsbediening van de tv.

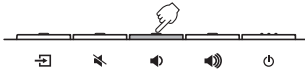
6-1 Druk op  (volume -) op het achterpaneel van de soundbar.



6-2 Wijs met de afstandsbediening van de tv naar de afstandsbedieningssensor en druk twee of drie keer gedurende langer dan 1 seconde op de volumetoets (-).



Resultaat	Pieptoon/zoemer	Indicators
Het aanleren is gelukt	Eén keer	 Licht op
Het aanleren is mislukt * Herhaal vanaf stap 6-1.	Twee keer	 Knipperen

7 Leer de soundbar de code voor "Volume (+)" van de afstandsbediening van de tv.

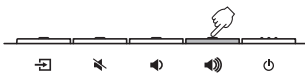
7-1 Druk op  (volume +) op het achterpaneel van de soundbar.



7-2 Wijs met de afstandsbediening van de tv naar de afstandsbedieningssensor en druk twee of drie keer gedurende langer dan 1 seconde op de volumetoets (+).



Resultaat	Pieptoon/zoemer	Indicators
Het aanleren is gelukt	Eén keer	 Licht op
Het aanleren is mislukt * Herhaal vanaf stap 7-1.	Twee keer	 Knipperen

8 Leer de soundbar de code voor "aan/uit" van de afstandsbediening van de tv.

8-1 Druk op  (aan/uit) op het achterpaneel van de soundbar.



8-2 Wijs met de afstandsbediening van de tv naar de afstandsbedieningssensor en druk twee of drie keer gedurende langer dan 1 seconde op de aan/uit-toets.

Resultaat	Pieptoon/zoemer	Indicators
Het aanleren is gelukt	Eén keer	 Licht op
Het aanleren is mislukt * Herhaal vanaf stap 8-1.	Twee keer	 Knipperen

9 Druk op de LEARN-toets op de afstandsbediening van de soundbar om de leermodus te beëindigen.

De noodzakelijke instellingen zijn nu voltooid. U kunt nu de soundbar bedienen met de dempen-toets, de volumetoetsen of de aan/uit-toets op de afstandsbediening van de tv.

TIP

- De leermodus wordt automatisch beëindigd als er geen bewerkingen worden uitgevoerd gedurende 5 minuten.
- Stel het volume van de tv in op het minimum. Wanneer u het volume van de soundbar verhoogt via de afstandsbediening van de tv, is het mogelijk dat het volume van de tv tegelijkertijd wordt verhoogd. Volg in dat geval stap 3 onder "Aansluitingen" (p.6) om de tv-instelling te wijzigen.
- U kunt de leermodus beëindigen door op de  (aan/uit)-toets op de afstandsbediening van de soundbar te drukken.

Alle geprogrammeerde functies wissen

- 1 Houd de LEARN-toets op de afstandsbediening van de soundbar langer dan 3 seconden ingedrukt wanneer de soundbar is uitgeschakeld (om de leermodus te activeren).**

Wanneer de leermodus geactiveerd is op de soundbar, knipperen de indicators op het bovenpaneel zoals hieronder weergegeven.

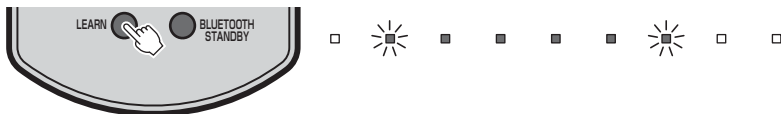

- 2 Houd  (ingang) op het achterpaneel van de soundbar langer dan 3 seconden ingedrukt.**

De overeenstemmende indicator van de aangeleerde functie dooft en de indicators op het bovenpaneel knipperen zoals hieronder wordt weergegeven.



Wanneer het wissen is voltooid, hoort u drie pieptonen.

- 3 Druk op de LEARN-toets op de afstandsbediening van de soundbar.**

Een externe subwoofer gebruiken

De soundbar is uitgerust met dubbele ingebouwde subwoofers, maar u kunt er ook voor kiezen om een externe subwoofer aan te sluiten om de laagfrequente geluiden te versterken. Sluit een subwoofer aan op de SUBWOOFER OUT-aansluiting van de soundbar. Er wordt zowel via de ingebouwde subwoofers als via de externe subwoofer geluid uitgevoerd.

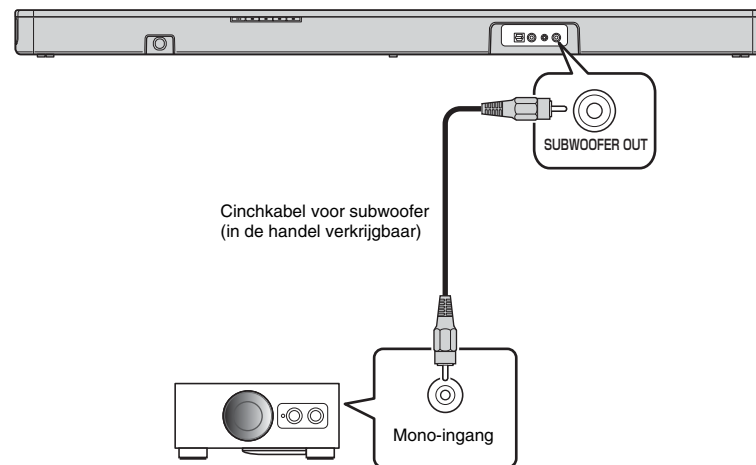

OPMERKING

- Gebruik een externe subwoofer met een ingebouwde versterker.

De functie voor automatische stand-by instellen

Door de functie voor automatische stand-by in te schakelen, kunt u vermijden dat u na gebruik of als u in slaap valt tijdens het tv-kijken de soundbar vergeet uit te schakelen.

OPMERKING

- Wanneer de functie voor automatische stand-by ingeschakeld is en er aan een van de volgende voorwaarden wordt voldaan, wordt de soundbar automatisch uitgeschakeld.
 - Geen bewerkingen gedurende 8 uur
 - Geen geluidsinvoer en geen bewerkingen gedurende 20 minuten wanneer BLUETOOTH geselecteerd is als ingangsbron.

1 Houd de MUTE-toets op de afstandsbediening van de soundbar langer dan 3 seconden ingedrukt wanneer de soundbar is uitgeschakeld om de functie voor automatische stand-by te activeren/deactiveren.

U kunt gedurende verschillende seconden na het inschakelen van de soundbar de status van de functie voor automatische stand-by controleren aan de hand van de indicators op het bovenpaneel.

MUTE



TIP

- De initiële instelling varieert afhankelijk van uw land of regio.
 - Modellen voor het VK en Europa: ingeschakeld
 - Andere modellen: uitgeschakeld

De soundbar initialiseren

Volg de procedure hieronder om de soundbar te initialiseren.

- 1 Schakel de soundbar uit.
- 2 Houd  (aan/uit) op het achterpaneel van de soundbar langer dan 3 seconden ingedrukt.

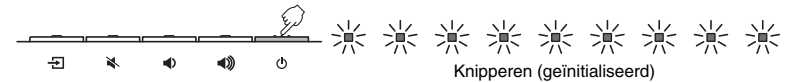



Problemen oplossen

Raadpleeg de tabel hieronder wanneer de soundbar niet naar behoren functioneert. Als het probleem niet hieronder vermeld staat, of als de aanwijzingen het probleem niet verhelpen, schakelt u de soundbar uit (stand-by), haalt u de stekker uit het stopcontact en neemt u contact op met uw dichtstbijzijnde Yamaha-dealer of -servicecentrum. Controleer eerst het volgende:

- ① De netsnoeren van de soundbar, tv en weergaveapparaten (zoals BD-spelers) zijn goed aangesloten op de stopcontacten.
- ② De soundbar, tv en weergaveapparaten (zoals BD-spelers) zijn ingeschakeld.
- ③ De stekkers van elke kabel zijn stevig bevestigd aan de aansluitingen op elk apparaat.

Stroomvoorziening en systeem

Probleem	Oorzaak	Oplossing
De stroom van dit toestel wordt plots uitgeschakeld.	De functie voor automatische stand-by is in werking getreden. Wanneer de functie voor automatische stand-by ingeschakeld is en er aan een van de volgende voorwaarden wordt voldaan, wordt de soundbar automatisch uitgeschakeld. - Geen bewerkingen gedurende 8 uur - Geen geluidsinvoer en geen bewerkingen gedurende 20 minuten wanneer BLUETOOTH geselecteerd is als ingangsbron.	Schakel de soundbar opnieuw in. Om te voorkomen dat de soundbar automatisch wordt uitgeschakeld, schakelt u de functie voor automatische stand-by uit (p.15).
	Het veiligheidscircuit werd geactiveerd. (De  D-indicator op het bovenpaneel van de soundbar knippert.)	Nadat u bevestigd hebt dat alle aansluitingen correct zijn gemaakt, schakelt u de soundbar opnieuw in. Als de stroom nog steeds plots wordt uitgeschakeld of niet kan worden ingeschakeld, haalt u het netsnoer uit het stopcontact en neemt u contact op met de dichtstbijzijnde Yamaha-leverancier of een Yamaha-servicecentrum.
	De <i>Bluetooth</i> -verbinding wordt gestopt op een <i>Bluetooth</i> -apparaat wanneer de <i>Bluetooth</i> -stand-bymodus is ingeschakeld.	Schakel de <i>Bluetooth</i> -stand-bymodus uit (p.11).
Het apparaat kan niet worden ingeschakeld.	Het veiligheidscircuit werd drie opeenvolgende keren geactiveerd. (Als u het apparaat in deze toestand probeert in te schakelen, knippert de  D-indicator op het bovenpaneel van de soundbar.)	Om het apparaat te beveiligen kan het niet worden ingeschakeld. Haal het netsnoer uit het stopcontact en neem contact op met de dichtstbijzijnde Yamaha-leverancier of een Yamaha-servicecentrum.

Alle indicators doven, ook al is de soundbar ingeschakeld (het lijkt alsof de soundbar uitgeschakeld is).	De helderheid van de indicators is met de DIMMER-toets ingesteld op uit.	Druk op de DIMMER-toets om de gewenste helderheid te selecteren (p.9).
De soundbar reageert niet correct.	De interne microcomputer blijft hangen door een externe elektrische schok (bijvoorbeeld blikseminslag en ontleding van statische elektriciteit) of door een daling van het voltage van de stroomvoorziening.	Houd  (aan/uit) op het achterpaneel van de soundbar langer dan 10 seconden ingedrukt om de balk opnieuw op te starten. (Als het probleem zich blijft voordoen, haalt u het netsnoer uit het stopcontact en steekt u het er weer in.)
De soundbar werkt onafhankelijk.	Er is in de buurt nog een ander <i>Bluetooth</i> -apparaat actief.	Beëindig de <i>Bluetooth</i> -verbinding van de soundbar (p.11).
De 3D-bril van de tv werkt niet.	De soundbar blokkeert de zender van de 3D-bril van uw tv.	Controleer de positie van de zender van de 3D-bril van uw tv en pas de positie van de soundbar aan.
De soundbar kan niet bediend worden met de toepassing "HOMETHEATER CONTROLLER" (de demomodus blijft geactiveerd op het scherm van de toepassing).	Het <i>Bluetooth</i> -apparaat waarop de toepassing geïnstalleerd is, is niet verbonden met de soundbar.	Verbind het <i>Bluetooth</i> -apparaat via <i>Bluetooth</i> met de soundbar en gebruik de toepassing opnieuw.

Audio

Probleem	Oorzaak	Oplossing
Geen geluid.	Er is een andere signaalbron geselecteerd.	Hiermee selecteert u een geschikte signaalbron (p.8).
	De dempingsfunctie is geactiveerd.	Schakel de dempingsfunctie uit (p.9).
	Het volume is te laag.	Zet het volume hoger (p.8).
	Het netsnoer van de soundbar is niet goed aangesloten.	Zorg ervoor dat het netsnoer van de soundbar goed aangesloten is op een stopcontact (p.6).
	Op beide apparaten worden ingangen gebruikt.	Verbind de ingang van de soundbar met de uitgang van het externe weergaveapparaat.
	Er worden signalen ingevoerd die de geluidsbalk niet kan afspelen.	Wijzig de digitale uitvoerinstelling op het afspeltoestel naar PCM of Dolby Digital.
Er klinkt geen geluid uit de subwoofer.	Het volume van de subwoofer is te laag.	Zet het volume van de subwoofer hoger (p.8).
	De weergavebron bevat geen lage frequentiesignalen.	Speel een geluidsbron af met lage frequentiesignalen, en bevestig dat het geluid via de subwoofer wordt weergegeven.
Het volume wordt verlaagd wanneer de soundbar wordt ingeschakeld.	De automatische volumeregeling heeft gewerkt. Om extreem geluidsvolume te voorkomen, regelt de soundbar automatisch het volume binnen een bepaald niveau wanneer deze wordt ingeschakeld.	Zet, indien nodig, het volume hoger (p.8).
Geen surroundeffect.	Stereoweergave is geselecteerd.	Surroundweergave selecteren (p.9).
	Het volume is te laag.	Zet het volume hoger (p.8).
	De tv of het weergaveapparaat is ingesteld voor de weergave van alleen 2-kanaalsaudio (zoals PCM).	Wijzig de instelling voor digitale audioweergave van de tv of het weergaveapparaat naar Dolby Digital of BitStream.
	De audio wordt uitgevoerd via de ingebouwde luidsprekers van de tv.	Stel het volume van de tv in op het minimum (p.6).
	De luisterpositie bevindt zich te dicht bij de soundbar.	Luister vanaf een positie die verder van de soundbar verwijderd is.
	De keuzeschakelaar voor de installatiepositie is verkeerd ingesteld.	Wanneer u de soundbar voor een tv plaatst, moet u de keuzeschakelaar voor de installatiepositie op "T" zetten. Wanneer u de soundbar aan een muur bevestigt, moet u de keuzeschakelaar voor de installatiepositie op "W" zetten.
U hoort ruis.	De soundbar staat te dicht bij een ander digitaal apparaat of apparaat met hoge frequentie.	Plaats die apparaten verder van de soundbar.

Afstandsbediening

Probleem	Oorzaak	Oplossing
De soundbar kan niet worden bediend met de afstandsbediening.	De soundbar bevindt zich buiten het werkingbereik.	Gebruik de afstandsbediening binnen het werkingbereik (p.2).
	De batterijen raken leeg.	Plaats nieuwe batterijen (p.2).
	De sensor van de afstandsbediening van de soundbar wordt blootgesteld aan direct zonlicht of sterke verlichting.	Pas de lichtval aan of verplaats de soundbar.
De tv kan niet worden bediend met de afstandsbediening van de tv.	De afstandsbedieningssensor van de tv zit verborgen achter de soundbar.	Pas de installatiepositie van de soundbar aan zodat de afstandsbedieningssensor van de tv niet verborgen zit achter de soundbar wanneer u de tv vanaf een normale positie bedient.
De soundbar leert geen bewerkingen van de afstandsbediening van de tv.	De toets op de afstandsbediening van de tv werd niet lang genoeg ingedrukt gehouden.	Houd de toets twee of drie keer langer dan 1 seconde ingedrukt (p.12).
	De afstandsbediening van de tv gebruikt geen infraroodsignalen. (Sommige afstandsbedieningen zullen mogelijk niet werken, zelfs als ze infraroodsignalen gebruiken.)	In dit geval kan de leerfunctie van de afstandsbediening van de tv niet worden gebruikt. Gebruik de afstandsbediening van de soundbar om de soundbar te bedienen.
	De positie waar u de afstandsbediening van de tv hebt bediend, is niet correct.	Bedien de afstandsbediening van de tv op de juiste positie (p.12).
	De batterijen van de afstandsbediening van de tv zijn bijna leeg.	Plaats nieuwe batterijen.
	De sensor van de afstandsbediening van de soundbar wordt blootgesteld aan direct zonlicht of sterke verlichting.	Pas de lichtval aan of verplaats de soundbar.
	De overdracht van het afstandsbedieningssignaal is verstoord door het licht van het tv-scherm.	Schakel de tv uit en voer de leerbewerking opnieuw uit (p.12).
Er komt geluid uit de tv wanneer het volume van de soundbar wordt verhoogd via de afstandsbediening van de tv. (wanneer de leerfunctie van de afstandsbediening van de tv wordt gebruikt)	Audio-uitgang is ingeschakeld op de tv.	Wijzig de tv-instelling om de weergave van de tv-luidsprekers uit te schakelen. Probeer de volgende methoden als een instelling voor het uitschakelen van de luidsprekeruitgang niet beschikbaar is op uw tv. - Sluit de hoofdtelefoon aan op de hoofdtelefoonaansluiting op de tv. - Stel het volume van de tv in op het minimum.

De stroom van de soundbar en van de tv schakelen in tegenovergestelde richting. (Bijvoorbeeld de tv wordt uitgeschakeld als de soundbar wordt ingeschakeld.) (wanneer de leerfunctie van de afstandsbediening van de tv wordt gebruikt)	De stroom van de tv was ingeschakeld tijdens het uitvoeren van de leerbewerking.	Druk op de aan/uit-toets op de tv en op  (aan/uit) op het achterpaneel van de soundbar om deze in te schakelen, en druk vervolgens op de aan/uit-toets op de afstandsbediening van de tv om deze uit te schakelen.
--	--	---

Bluetooth

Probleem	Oorzaak	Oplossing
Kan de geluidsbalk niet koppelen aan het Bluetooth-apparaat.	<i>Bluetooth</i> is niet geselecteerd als ingangsbron.	Selecteer <i>Bluetooth</i> als ingangsbron.
	Het apparaat ondersteunt A2DP niet.	Koppel aan een apparaat dat A2DP ondersteunt.
	Een <i>Bluetooth</i> -adapter enz. die u aan de soundbar wilt koppelen heeft een wachtwoord dat verschillend is van "0000".	Gebruik een <i>Bluetooth</i> -adapter enz. met "0000" als wachtwoord.
	De soundbar en het apparaat bevinden zich op een te grote afstand van elkaar.	Plaats het apparaat dichterbij de soundbar.
	Er bevindt zich in de buurt een apparaat (magnetron, draadloze LAN enz.) dat signalen uitzendt in de frequentieband 2,4 GHz.	Plaats de soundbar weg van het apparaat dat radiofrequentiesignalen uitzendt. Als het <i>Bluetooth</i> -apparaat uitgerust is met een functie voor draadloos LAN, schakelt u deze functie uit en schakelt u alleen de <i>Bluetooth</i> -functie in.
	Er is een ander <i>Bluetooth</i> -apparaat verbonden.	Verbreek de huidige <i>Bluetooth</i> -verbinding en maak een koppeling met het nieuwe apparaat.

Kan geen Bluetooth-verbinding maken.	Er is een ander <i>Bluetooth</i> -apparaat verbonden.	De soundbar kan geen meerdere <i>Bluetooth</i> -verbindingen maken. Verbreek de huidige <i>Bluetooth</i> -verbinding en maak een koppeling met het gewenste apparaat.
	Bij meer dan negen gekoppelde apparaten wordt de informatie van de oudste koppeling gewist.	Voer de koppeling opnieuw uit. De soundbar onthoudt koppelingsinformatie voor maximaal acht apparaten. Als een negende apparaat wordt gekoppeld, wordt de koppelingsinformatie van het apparaat met de oudste verbindingdatum gewist.
Het lukt niet om een Bluetooth-verbinding tot stand te brengen (de BLUETOOTH-indicator blijft snel knipperen).	Er is een probleem met de soundbar.	Haal het netsnoer uit het stopcontact en neem contact op met de dichtstbijzijnde Yamaha-leverancier of een Yamaha-servicecentrum.
	Er klinkt geen geluid of het geluid wordt tijdens weergave onderbroken.	De <i>Bluetooth</i> -verbinding van de soundbar met het apparaat is verbroken.
	<i>Bluetooth</i> is niet als signaalbron geselecteerd.	Selecteer <i>Bluetooth</i> als signaalbron.
	De soundbar en het apparaat bevinden zich op een te grote afstand van elkaar.	Plaats het apparaat dichterbij de soundbar.
	Er bevindt zich in de buurt een apparaat (magnetron, draadloze LAN enz.) dat signalen uitzendt in de frequentieband 2,4 GHz.	Plaats de soundbar weg van het apparaat dat radiofrequentiesignalen uitzendt. Als het <i>Bluetooth</i> -apparaat uitgerust is met een functie voor draadloos LAN, schakelt u deze functie uit en schakelt u alleen de <i>Bluetooth</i> -functie in.
	Het apparaat is niet ingesteld om audiosignalen via <i>Bluetooth</i> naar de soundbar te verzenden.	Wijzig de instelling voor audioweergave en de verbindinginstelling op het apparaat.
	De weergave op het apparaat werd niet uitgevoerd.	Voer de weergave op het apparaat uit.
	Het volume van het apparaat staat op het minimum.	Zet het volume van het apparaat hoger.

Technische gegevens

Item		Technische gegevens
Versterkergedeelte	Maximaal nominaal uitgangsvermogen	Vooraan L/R 30 W x 2 kan.
		Subwoofer 60 W
Vooraan L/R-gedeelte	Type	Akoestische suspensietype
	Driver	5,5 cm conus, type zonder magnetische afscherming x 2
	Frequentierespons	160 Hz tot 22 kHz
	Impedantie	6 Ω
Tweetergedeelte	Type	—
	Driver	19 mm gebalanceerde koepel, type met magnetische afscherming x 2
	Frequentierespons	4 kHz tot 23 kHz
	Impedantie	4 Ω
Subwoofergedeelte	Type	Met basreflex
	Driver	7,5 cm conus, type zonder magnetische afscherming x 2
	Frequentierespons	55 Hz tot 160 Hz
	Impedantie	3 Ω
Decoder	Ondersteund audiosignaal (TV, BD/DVD)	PCM (2 kan.)
		Dolby Digital (tot 5.1 kan.)
Ingangen	Digitaal (optisch)	1 (TV)
	Digitaal (coaxiaal)	1 (BD/DVD)
	Analoog (3,5 mm stereomini)	1 (ANALOG)
Uitvoeraansluiting	Analoog (RCA/monoraal)	1 (SUBWOOFER OUT)

Bluetooth	Bluetooth-versie	Ver. 2.1 +EDR
	Ondersteunde protocollen	A2DP, SPP
	Ondersteunde codecs	SBC, MPEG4 AAC
	Draadloze uitvoer	Bluetooth Klasse 2
	Maximale afstand voor communicatie	10 m (zonder hindernissen)
	Ondersteunde methode voor inhoudsbeveiliging	SCMS-T
Algemeen	Stroomvoorziening	Modellen voor de VS en Canada: AC 120 V, 60 Hz Model voor Taiwan: AC 110-120 V, 50/60 Hz Model voor China: AC 220 V, 50 Hz Overige modellen: AC 220-240 V, 50/60 Hz
	Stroomverbruik	22 W
	Stroomverbruik uit (stand-by)	0,4 W
	Energieverbruik bij Bluetooth-stand-by	0,5 W (modellen voor Taiwan, de VS en Canada) 0,6 W (modellen voor China en overige modellen)
	Afmetingen (B x H x D)	890 x 53 x 131 mm (bij installatie van de soundbar voor een tv enz.)
		890 x 131 x 59 mm (bij bevestiging van de soundbar aan een muur, met afstandhouder)
	Gewicht	4,0 kg

* Technische gegevens kunnen zonder kennisgeving worden gewijzigd.

ПРЕДУПРЕЖДЕНИЕ: ПРОЧИТАЙТЕ ЭТО ПЕРЕД ИСПОЛЬЗОВАНИЕМ УСТРОЙСТВА.

- Для обеспечения наилучшего результата, пожалуйста, внимательно прочитайте данную инструкцию. Храните ее в безопасном месте для будущих справок.
- Данную аудиосистему следует устанавливать в хорошо проветриваемых, прохладных, сухих, чистых местах, не подверженных воздействию прямого солнечного света, вибрации, пыли, влаги и/или холода, вдали от источников тепла. Для обеспечения надлежащей вентиляции оставьте свободное пространство не менее указанного.
- Сверху: 10 см., Сзади: 10 см., По сторонам: 10 см.
- Во избежание шумов и помех, данный аппарат следует размещать на некотором расстоянии от других электрических приборов, двигателей или трансформаторов.
- Во избежание накопления влаги внутри данного аппарата, что может вызвать электрошок, пожар, привести к поломке данного аппарата и/или представлять угрозу жизни, не следует размещать данный аппарат в среде, подверженной резким изменениям температуры с холодной на жаркую, или в среде с повышенной влажностью (например, в комнате увлажнителем воздуха).
- Не устанавливайте данный аппарат в местах, где есть риск падения других посторонних объектов на данный аппарат и/или где данный аппарат может подвергнуться попаданию капель брызг жидкостей. На крышке данного аппарата, не следует располагать:
 - другие компоненты, так как это может привести к поломке и/или обесцвечиванию поверхности данного аппарата.
 - горящие объекты (например, свечи), так как это может привести к пожару, поломке данного аппарата и/или представлять телесное повреждение.
 - емкости с жидкостями, так как при их падении жидкости могут вызвать поражение пользователя электрическим током и/или привести к поломке данного аппарата.
- Во избежание прерывания охлаждения данного аппарата, не следует покрывать данный аппарат газетой, скатертью, занавеской и т.д. Повышение температуры внутри данного аппарата может привести к пожару, поломке данного аппарата и/или представлять телесное повреждение.
- Пока все соединения не завершены, не следует подключать данный аппарат к розетке.
- Не используйте данный аппарат, установив его верхней стороной вниз. Это может привести к перегреву и возможной поломке.
- Не применяйте силу по отношению к переключателям, ручкам и/или проводам.
- При отсоединении силового кабеля питания от розетки, вытягивайте его, удерживая за вилку; ни в коем случае не тяните кабель.
- Не применяйте различные химические составы для очистки данного аппарата; это может привести к разрушению покрывающего слоя. Используйте чистую сухую ткань.
- Используйте данный аппарат с соблюдением напряжения, указанном на данном аппарате. Использование данного аппарата при более высоком напряжении, превышающем указанное, является опасным, и может стать причиной пожара, поломки данного аппарата, и/или представлять телесное повреждение. Yamaha не несет ответственности за любую поломку или ущерб вследствие использования данного аппарата при напряжении, не соответствующем указанному напряжению.
- Во избежание поломки от молнии, отключите силовую кабель питания от розетки во время электрической бури.
- Не пробуйте модифицировать или починить данный аппарат. При необходимости свяжитесь с квалифицированным сервисным центром Yamaha. Корпус аппарата не должен открываться ни в коем случае.
- Если вы не собираетесь использовать данный аппарат в течение продолжительного промежутка времени (например, во время отпуска), отключите силовую кабель переменного тока от розетки.
- Перед тем как прийти к заключению о поломке данного аппарата, обязательно изучите раздел "Возможные неисправности и способы их устранения", описывающий часто встречающиеся ошибки во время использования.
- Перед перемещением данного аппарата, установите данный аппарат в режим ожидания нажатием кнопки , и отсоедините силовую кабель переменного тока от розетки.
- При внезапном изменении окружающей температуры образовывается конденсация. Отсоедините силовую кабель питания от сети и не пользуйтесь аппаратом.
- Данный аппарат следует устанавливать возле розетки переменного тока, куда можно свободно протянуть силовую кабель.
- Владелец несет ответственность за размещение и надежную установку аппарата. Yamaha не несет ответственность за любые несчастные случаи, вызванные неправильным размещением или установкой колонок.
- Храните изделие в недоступном для детей месте, чтобы они не проглотили мелкие детали.
- Если пульт ДУ не используется в течение продолжительного промежутка времени, извлеките из него батарейки.
- Не заряжайте и не разбирайте прилагаемые батарейки.
- Батарейки не должны подвергаться нагреву от солнечных лучей, огня или похожих источников.

Примечания по пультам ДУ и батарейкам

- Избегайте проливания воды или других жидкостей на пульт ДУ.
- Не роняйте пульт ДУ.
- Не оставляйте и не храните пульт ДУ в следующих местах:
 - в местах с повышенной влажностью, например, возле ванной;
 - в местах с повышенной температурой, например, возле обогревателя или плиты;
 - в местах с очень низкими температурами;
 - в запыленных местах.
- Не подвергайте датчик ДУ данного изделия воздействию солнечных лучей или света от ламп, например флуоресцентных ламп инверторного типа.
- Если батарейки кончатся, операционное расстояние действия пульта ДУ значительно понижается. Если это произошло, замените батарейки на две новые как можно скорее.
- Не используйте старые батарейки вместе с новыми.
- Не используйте батарейки разных типов (например, щелочные и марганцевые батарейки) одновременно. Внимательно ознакомьтесь с информацией на упаковке, поскольку разные типы батареек могут иметь одинаковую форму и цвет.
- Разряженные батарейки могут протечь. Если батарейки протекли, немедленно утилизируйте их. Не прикасайтесь к вытекшему веществу и не допускайте его контакта с одеждой и т.д. Перед установкой новых батареек тщательно очистите отсек для батареек.
- Не переносите батарейки в кармане или сумке вместе с металлическими предметами, например монетами и т. п.
- Не выбрасывайте батарейки вместе с бытовыми отходами. Утилизируйте их в соответствии с постановлениями местных органов управления.
- Не допускайте попадания батареек в руки детей. Если ребенок случайно проглотил батарейку, немедленно обратитесь к врачу.

ПРЕДУПРЕЖДЕНИЕ

ВО ИЗБЕЖАНИЕ ПОЖАРА ИЛИ УДАРА ЭЛЕКТРИЧЕСКИМ ТОКОМ, НЕ ПОДВЕРГАЙТЕ ДАННЫЙ АППАРАТ ВОЗДЕЙСТВИЯМ ДОЖДЯ ИЛИ ВЛАГИ.

Данный аппарат считается не отключенным от источника переменного тока все то время, пока он подключен к сети переменного тока, даже если данный аппарат был выключен через . В таком положении, данный аппарат потребляет очень малый объем электроэнергии.

Кнопка (питания)

Включение питания данного устройства или перевод его в режим ожидания.

Не используйте это устройство ближе, чем в 22 см от людей с имплантированным кардиостимулятором или дефибрилятором.

Радиоволны могут оказать влияние на электронные устройства медицинского назначения.

Не используйте данный аппарат вблизи таких устройств или в медицинских учреждениях.

Табличка с номинальными данными находится на нижней стороне аппарата.

Содержание

Прилагаемые компоненты.....	2
Особенности	3
Часто задаваемые вопросы	3
Названия компонентов и их функции	4
Установка	5
Соединения	6
Использование	8
Прослушивание звука с устройства <i>Bluetooth</i>	10
Настройки.....	12
Программирование звуковой панели с помощью пульта ДУ телевизора (функция запоминания пульта ДУ телевизора)	12
Использование внешнего сабвуфера.....	14
Настройка функции автоматического перехода в режим ожидания	15
Инициализация звуковой панели	15
Возможные неисправности и способы их устранения	16
Технические характеристики	19

Об этом руководстве

ПРИМЕЧАНИЕ

Указывает на меры предосторожности при использовании устройства и на ограничения его функций.

СОВЕТ

Указывает на дополнительные инструкции по оптимальному использованию.

Прилагаемые компоненты

Убедитесь в наличии всех из следующих компонентов.



Звуковая панель

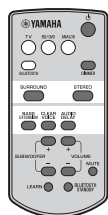

Пульт ДУ

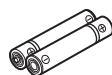

Батарейка x 2
(AAA, R03, UM4)

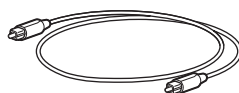

Оптический кабель (1,5 м)



Шаблон для крепления

* Используется для крепления звуковой панели на стену

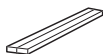

Прокладка x 2

* Используется для крепления звуковой панели на стену



Инструкция по эксплуатации
(это руководство)

Подготовка пульта ДУ

Перед использованием удалите защитную пленку.

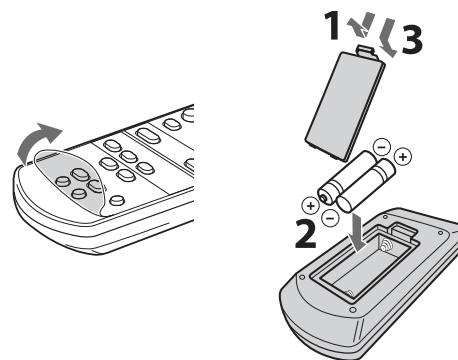

Рабочая область пульта ДУ

Оставайтесь в пределах рабочей области, показанной ниже. Если звуковая панель прикреплена к стене, используйте сенсор дистанционного управления на верхней панели (стр. 5).

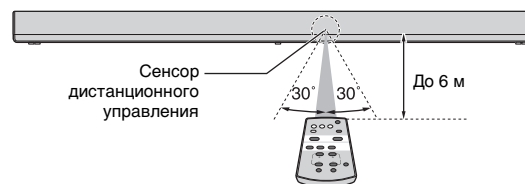

Особенности

Мощное и реалистичное звучание звуковой панели со встроенным сабвуфером, простая установка и подключение к телевизору и другим устройствам.

• AIR SURROUND XTREME

Окружающий 7.1-канальный звук создает широкий и глубокий звуковой ландшафт, который формирует у слушателя ощущение, будто динамики установлены не только спереди, но и слева, справа и позади него (стр. 9).

• Расширение низких частот

Мощное звучание низких частот благодаря оригинальной технологии усиления низких частот “Усовершенствованная обработка нижней граничной частоты” от компании Yamaha (стр. 9).

• Подключение *Bluetooth*® Bluetooth®

Содержимое, записанное на смартфон, планшет или компьютер с поддержкой технологии *Bluetooth*, можно с легкостью воспроизводить (стр. 10).

Функция Compressed Music Enhancer обеспечивает реалистичный и впечатляющий звук, максимально приближенный к оригиналу.

• HOME THEATER CONTROLLER

Звуковой панелью можно легко управлять, установив специальное приложение управления “HOME THEATER CONTROLLER”.

• Функция запоминания пульта ДУ телевизора

Позволяет управлять звуковой панелью с помощью пульта ДУ телевизора (стр. 12).

• Чистый голос

Делает звучание голоса (например, диалоги и закадровую речь) четким (стр. 9).

Часто задаваемые вопросы

Этот раздел содержит описание популярных функций звуковой панели и часто задаваемые вопросы о ней.

- В1 Можно ли управлять звуковой панелью с помощью пульта ДУ телевизора? Необходимость смены пультов ДУ телевизора и звуковой панели доставляет неудобства.**
- О1** Да. Звуковой панелью можно управлять с помощью пульта ДУ телевизора. Для этого предусмотрена функция “Запоминание пульта ДУ телевизора” (стр. 12).
- Ее можно использовать только с инфракрасными пультами. Выясните тип своего пульта ДУ телевизора.
-
- В2 Могу ли я улучшить четкость звучания речи?**
- О2** Да. Речь в кинофильмах, теленовостях, спортивных программах и т. д. можно сделать четче благодаря функции “Чистый голос” (стр. 9).
-
- В3 Можно ли управлять звуковой панелью с помощью смартфона? И можно ли включать и выключать звуковую панель с помощью смартфона?**
- О3** Да. Звуковой панелью можно легко управлять с помощью смартфона, используя специальное приложение управления “HOME THEATER CONTROLLER” (стр. 11).
- Для использования этой функции необходимо подключить смартфон к звуковой панели по *Bluetooth*.
- Если выбран режим ожидания *Bluetooth*, звуковая панель включится при установлении подключения *Bluetooth* между смартфоном и звуковой панелью и выключится, когда подключение будет прервано (стр. 11).
-

Названия компонентов и их функции

Звуковая панель (передняя панель и верхняя панель)

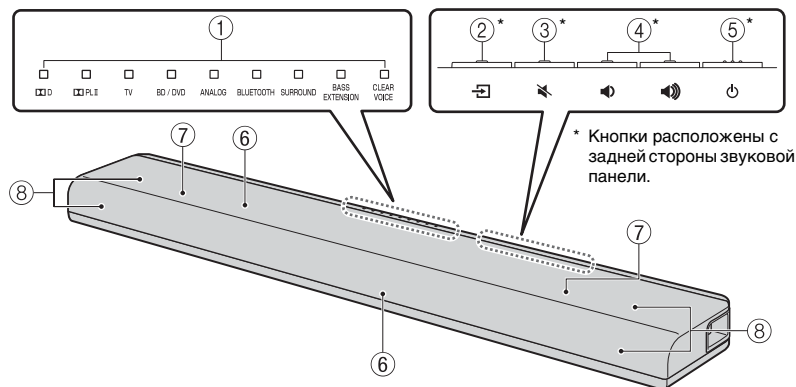

① Индикаторы

Индикация состояния звуковой панели. Сведения об основных функциях индикаторов см. в разделах “Использование” (стр. 8–9).

② Кнопка (ввод)

Выбор источника входного сигнала для воспроизведения (стр. 8).

③ Кнопка (выключение звука)

Приглушение выводимого звука. Снова нажмите кнопку для восстановления громкости вывода звука (стр. 9).

④ Кнопки (громкость +/-)

Регулировка громкости (стр. 8).

⑤ Кнопка (питание)

Включение и выключение (переход в режим ожидания) звуковой панели (стр. 9).

СОВЕТ

- Звуковая панель может автоматически выключиться, если включена функция автоматического перехода в режим ожидания (стр. 15).

⑥ Сенсоры дистанционного управления

Получают инфракрасные сигналы от пульта ДУ звуковой панели (стр. 2). Сенсоры дистанционного управления расположены на передней и верхней панелях звуковой панели (стр. 5).

Звуковая панель (задняя панель и нижняя панель)

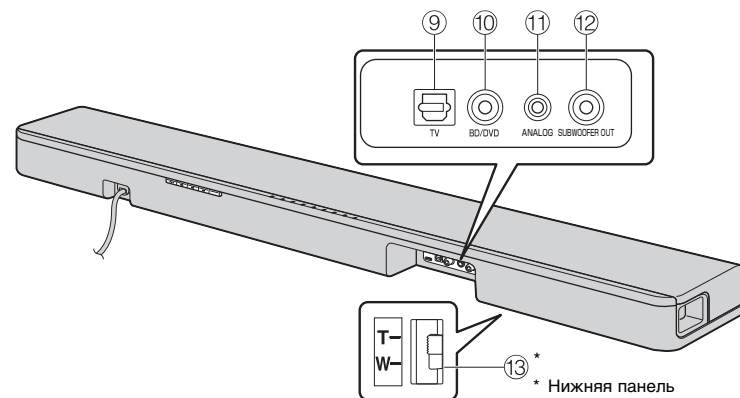

⑦ Двойные встроенные сабвуферы

Встроенные сабвуферы расположены в верхней части звуковой панели.

⑧ Динамики

⑨ Входное гнездо TV

Служит для подключения к телевизору с помощью оптического кабеля (стр. 6).

⑩ Входное гнездо BD/DVD

Служит для подключения к воспроизводящему устройству, например проигрывателю дисков Blu-ray Disc (BD) с помощью коаксиального цифрового кабеля (стр. 7).

⑪ Входное гнездо ANALOG

Служит для подключения внешнего устройства с помощью стереофонического кабеля с мини-штекером диаметром 3,5 мм (стр. 7).

⑫ Гнездо SUBWOOFER OUT

Служит для подключения внешнего сабвуфера с помощью моноконтактного кабеля (стр. 14).

⑬ Переключатель выбора положения установки

Настраивает качество звука соответственно положению установки звуковой панели (стр. 5).

Установка

Ориентация звуковой панели и соответствующего сенсора дистанционного управления зависит от места установки.

Установка звуковой панели на корпусе телевизора и т.д.

- 1 **Передвиньте переключатель выбора положения установки на нижней стороне звуковой панели в позицию Т ("Tabletop: на столешнице")**. По умолчанию переключатель находится в положении Т. Будет настроено соответствующее данному положению установки качество звука.
- 2 **Расположите звуковую панель на корпусе телевизора и т.д. кнопками к стене**.



Предупреждения

- Не размещайте звуковую панель и BD-проигрыватель или другое устройство непосредственно друг на друге. Это может привести к повреждению устройства из-за вибраций.
- Не держитесь за динамик (тканевые части) на передней и верхней панелях звуковой панели.
- Звуковая панель оснащена динамиками с немагнитной защитой. Не располагайте предметы с магнитной чувствительностью (жесткие диски и т.д.) вблизи звуковой панели.
- В зависимости от среды установки может потребоваться подключить звуковую панель и внешние устройства (например, телевизор) перед установкой звуковой панели.
- Не располагайте звуковую панель на расстоянии менее 50 мм от телевизора.

Крепление звуковой панели на стену

- 1 **Передвиньте переключатель выбора положения установки на нижней стороне звуковой панели в позицию W ("Wall mount: крепление на стене")**. Будет настроено соответствующее данному положению установки качество звука.
- 2 **Выполняя инструкции раздела "Установка на стену" ниже, установите звуковую панель кнопками вверх**.



Предупреждения

- При установке звуковой панели на стену все установочные работы должны проводиться квалифицированным специалистом или дилером. Клиент не должен проводить эти работы самостоятельно. Неправильная или ненадлежащая установка может привести к падению звуковой панели и травме.
- Не закрепляйте звуковую панель на стене, сделанной из слабых материалов, например из штукатурки или фанеры. Это может привести к падению звуковой панели.
- Обязательно используйте такие имеющиеся в продаже шурупы, которые могут выдержать вес установленной системы (см. шаг 2 справа). Использование других крепежей, кроме указанных шурупов, например более коротких саморезов, гвоздей или двусторонней клейкой ленты, может привести к падению звуковой панели.

Установка на стену

- 1 **Прикрепите шаблон для крепления к стене и разметьте по нему отверстия**.



- 2 **Снимите шаблон крепления со стены, затем установите доступные в продаже винты (как показано ниже) в точки, отмеченные на стене**.

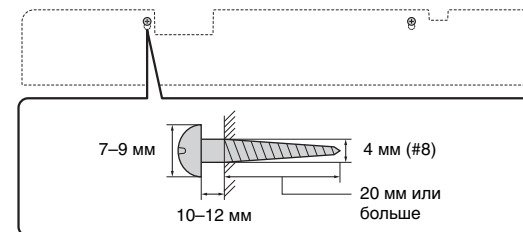

- 3 **Снимите защитную бумажную пленку с прокладок и прикрепите их клеей стороной к звуковой панели, как показано ниже**.



- 4 **Повесьте звуковую панель на стену**.

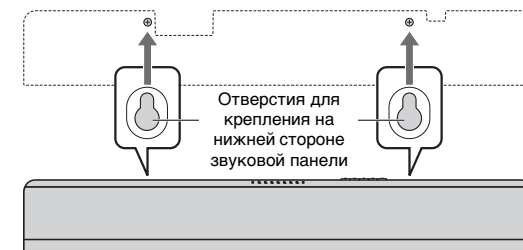

Предупреждения

- Крепите кабели к тем местам, где они не будут свободно свисать. Если вы нечаянно заденете провисающий кабель колонки ногой или рукой, звуковая панель может упасть.
- После установки звуковой панели убедитесь, что она установлена надежно. Компания Yamaha не несет никакой ответственности за любые несчастные случаи, вызванные ненадлежащей установкой.

Соединения

Подключение к телевизору (или другому внешнему устройству).

ПРЕДУПРЕЖДЕНИЯ

- Не подключайте кабель питания звуковой панели к розетке сети переменного тока перед выполнением соединений.
- Не прилагайте излишних усилий при включении штекера кабеля. Это может привести к поломке штекера кабеля или разъема.

1 Подключите звуковую панель к телевизору с помощью оптического кабеля (включен в комплект).

Удалите крышку оптического кабеля и проверьте направление штекера.



2 Подключите кабель питания звуковой панели к розетке переменного тока.

3 Настройте телевизор следующим образом.

- Установите минимальную громкость.
- Отключите вывод звука через колонки телевизора (если это доступно).

СОВЕТ

- Если настройки для отключения вывода звука через колонки телевизора отсутствуют, вы можете отключить его, подключив наушники к гнезду наушников телевизора. Дополнительные сведения см. в руководствах по эксплуатации телевизора.
- Входные гнезда TV и BD/DVD поддерживают следующие аудиосигналы.
 - PCM (2-канальный звук)
 - Dolby Digital (до 5.1-канального звука)

Звуковая панель (задняя сторона)

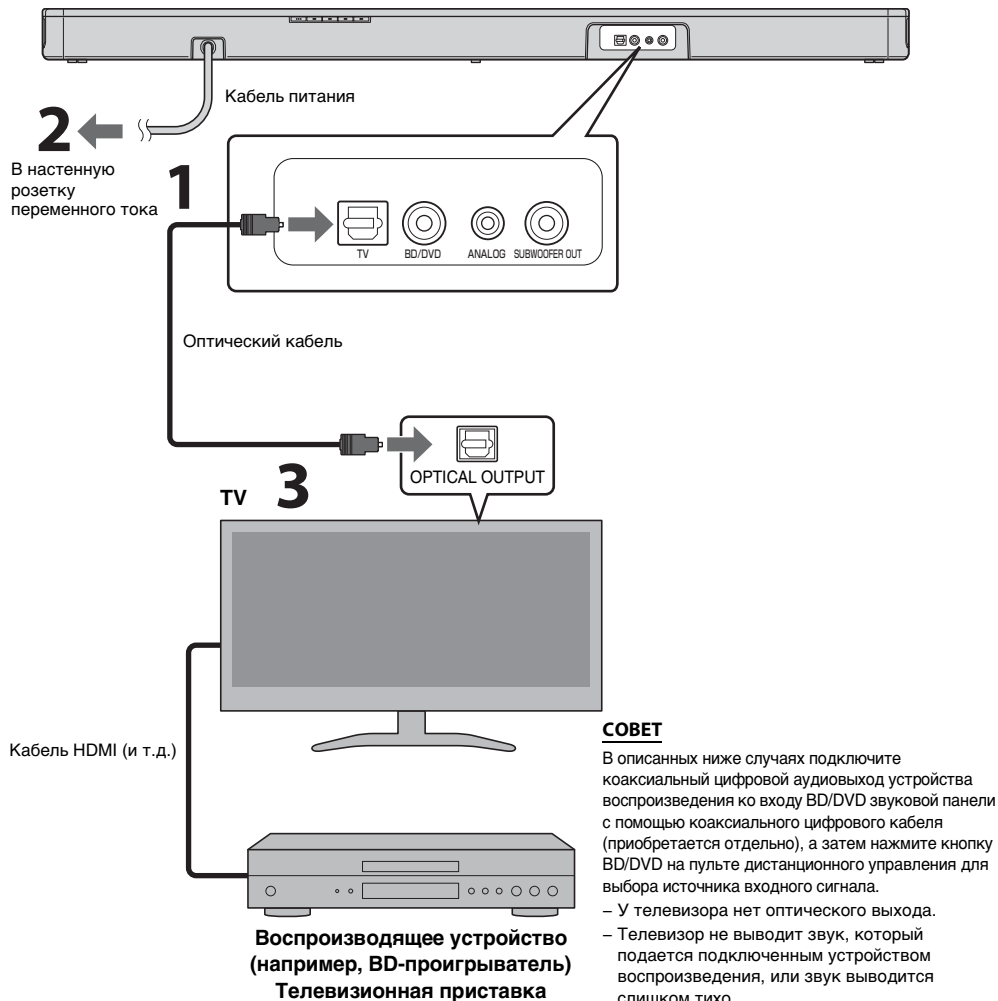

СОВЕТ

- В описанных ниже случаях подключите коаксиальный цифровой аудиовыход устройства воспроизведения ко входу BD/DVD звуковой панели (приобретается отдельно), а затем нажмите кнопку BD/DVD на пульте дистанционного управления для выбора источника входного сигнала.
- У телевизора нет оптического выхода.
 - Телевизор не выводит звук, который подается подключенным устройством воспроизведения, или звук выводится слишком тихо.
 - Звук, который подается подключенным к телевизору устройством воспроизведения, не звучит объемно.

Цифровое подключение внешнего устройства

Можно подключить внешнее устройство, которое имеет коаксиальный цифровой аудиовыход, например DVD-проигрыватель, к входному гнезду BD/DVD звуковой панели.

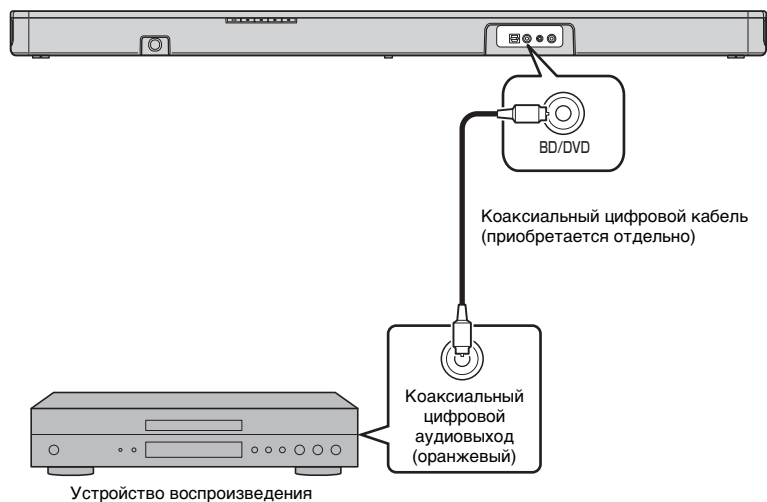

ПРИМЕЧАНИЕ

- Нажмите кнопку BD/DVD на пульте ДУ для выбора источника входного сигнала.

Аналоговое подключение внешнего устройства (игровая приставка)

К входным разъемам ANALOG на звуковой панели можно подключить внешнее устройство, например игровую консоль или телевизор, у которых нет цифрового аудиовыхода.



ПРИМЕЧАНИЕ

- Нажмите кнопку ANALOG на пульте ДУ для выбора источника входного сигнала.
- Если возможно отрегулировать громкость на внешнем устройстве, подключенном к входному гнезду ANALOG звуковой панели, установите на нем такой же уровень громкости, что установлен на внешнем устройстве, подключенном к входному гнезду TV или входному гнезду BD/DVD.

Использование

Индикаторы

Индикаторы на верхней панели мигают или горят для указания на статус работы или настроек.

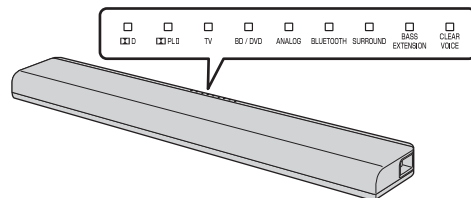

В этом руководстве для объяснения используются иллюстрации девяти линейных индикаторов.

- : не горит
- : горит
- ☀ : мигает

(Пример: индикаторы **PLII** и **SURROUND** мигают, индикатор **TV** горит)



Кнопки ввода

Выберите источник входного сигнала для воспроизведения.

TV Звук телевизора

BD/DVD Звук с устройства, подключенного к входному гнезду BD/DVD

ANALOG Звук с устройства, подключенного к входному гнезду ANALOG

BLUETOOTH

..... Звук с подключенного устройства *Bluetooth*

Горит индикатор выбранного источника ввода. (Пример: если выбран телевизор)



СОВЕТ

- Для воспроизведения звука с внешнего устройства, подключенного к телевизору, или просмотра видео с этого устройства, выберите в качестве источника входного сигнала телевизора воспроизводящее устройство.
- Для получения дополнительной информации о подключении *Bluetooth* см. раздел "Прослушивание звука с устройства *Bluetooth*" (стр. 10).

Кнопки SUBWOOFER (+/-)

Изменяет громкость сабвуфера.



Кнопки VOLUME (+/-)

Изменяет громкость звуковой панели.



Кнопка LEARN*

Переводит звуковую панель в режим запоминания пульта ДУ телевизора (стр. 12).

★: Кнопки, которые нужно удерживать дольше 3 секунд
LEARN, BLUETOOTH STANDBY, AUDIO DELAY

Передачик сигнала ДУ

Передача инфракрасных сигналов.

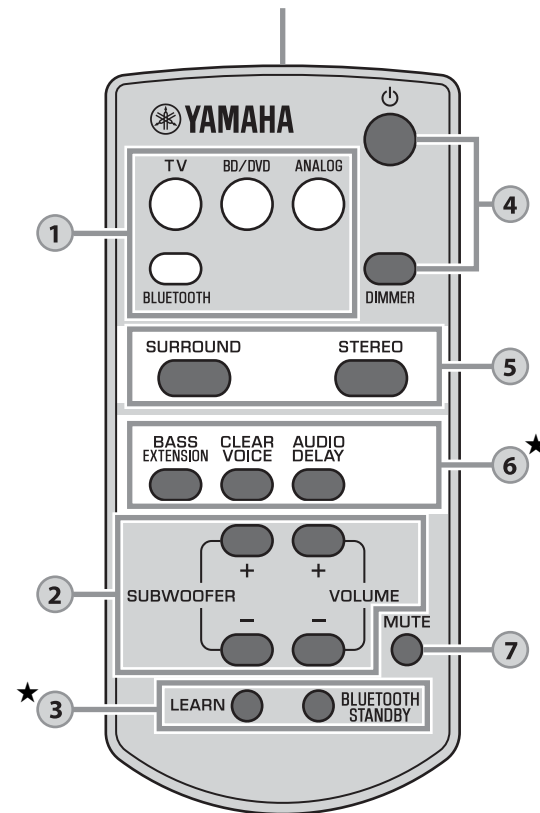

Кнопка BLUETOOTH STANDBY*

Включение/выключение режима ожидания *Bluetooth* (стр. 11).

4

Кнопка (питание)

Включение и выключение (переход в режим ожидания) звуковой панели.

Включена



Индикатор выбранного источника ввода горит зеленым

Режим ожидания Bluetooth (стр. 11)



Горит (красным)

Выключена



Кнопка DIMMER

Изменяет уровень яркости индикаторов. Каждое нажатие кнопки переключает состояние индикаторов следующим образом.

Тускло (по умолчанию) → Выключен → Ярко



Сразу после этой операции индикаторы начинают ярко светиться, а заданный уровень яркости устанавливается через несколько секунд.

5

Кнопки SURROUND и STEREO

Переключение между окружающим звучанием и стереофоническим (2-канальным) звуком. Если выбран режим воспроизведения окружающего звучания, вы можете насладиться реалистичными эффектами с помощью эксклюзивной технологии AIR SURROUND XTREME компании Yamaha.

SURROUND SURROUND Горит (воспроизведение в режиме окружающего звучания)

STEREO SURROUND Не горит (воспроизведение в режиме стереофонического звучания)

СОВЕТ

- При воспроизведении 2-канальных стереосигналов в режиме окружающего звучания горит индикатор  PLII.

PLII Горит (Dolby Pro Logic II)

- При установке специального бесплатного приложения "HOME THEATER CONTROLLER" на устройство Bluetooth, например смартфон, можно выбрать один из таких режимов окружающего звучания: TV PROGRAM, MOVIE, MUSIC, SPORTS, или GAME.

6

Кнопка BASS EXTENSION

Включение или выключение функции расширения низких частот. Когда эта функция включена, появляется возможность наслаждаться мощными басами от оригинальной технологии компании Yamaha для улучшения звучания звука низких частот "Усовершенствованная обработка нижней граничной частоты".

BASS EXTENSION Горит (включена)

BASS EXTENSION Не горит (выключена)

Кнопка CLEAR VOICE

Включение или выключение функции четкого голоса. Если эта функция включена, вы получаете чистое звучание голоса при просмотре фильмов, телепередач, новостей и спортивных мероприятий.

CLEAR VOICE Горит (включена)

CLEAR VOICE Не горит (выключена)

Кнопка AUDIO DELAY★

Изменяет задержку аудиосигнала для синхронизации звука с видео, если изображение на телевизоре отстает от звука. Используйте следующую процедуру для настройки задержки звука.

- 1 **Удерживайте кнопку AUDIO DELAY более 3 секунд.** Самый левый индикатор начнет мигать.



- 2 **Нажмите кнопку SUBWOOFER (+/-), чтобы настроить задержку звука.** Нажатие кнопки SUBWOOFER (+) задерживает выходной аудиосигнал.



(-) ————— (+)

- 3 **Нажмите кнопку AUDIO DELAY, чтобы завершить настройку.**

СОВЕТ

- Настройка автоматически прекращается, если в течение 20 секунд не выполняется никакая операция.

7

Кнопка MUTE

Приглушение выводимого звука. Снова нажмите кнопку для восстановления громкости вывода звука.



Мигает (звук приглушен)

Индикаторы декодера

Звуковая панель поддерживает следующие звуковые сигналы. Вы можете узнать тип входящего аудиосигнала по цвету индикатора.

 Зеленый (Dolby Digital)

 Не горит (PCM)

Прослушивание звука с устройства *Bluetooth*

Можно воспроизводить звук без проводного подключения с устройств *Bluetooth*, например смартфона или цифрового музыкального проигрывателя. Для получения дополнительной информации см. инструкции по эксплуатации устройства *Bluetooth*.

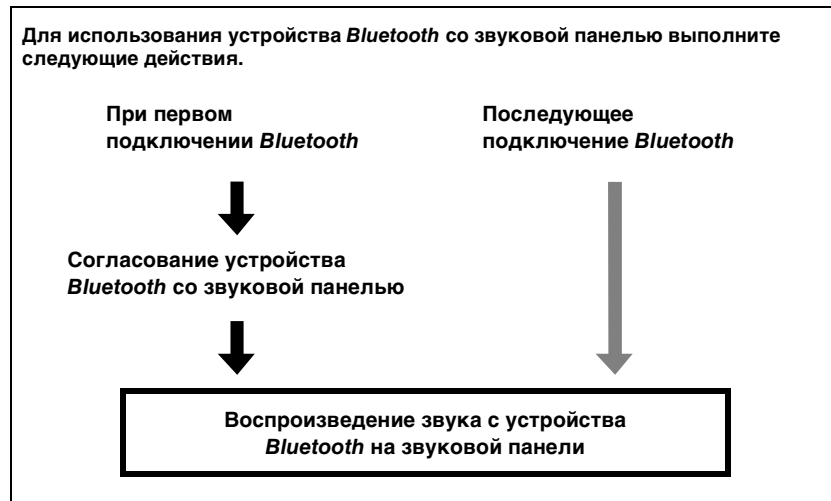
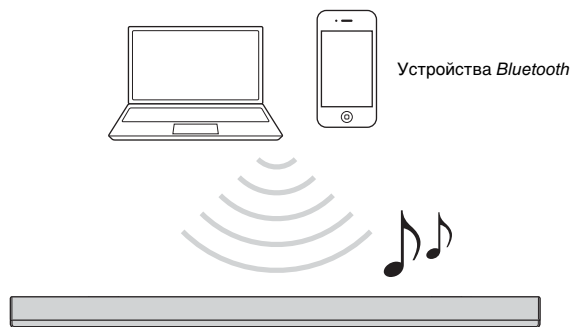

Согласование устройства *Bluetooth* со звуковой панелью

При подключении к устройству *Bluetooth* в первый раз необходимо выполнить согласование между устройством и звуковой панелью. Согласование необходимо для всех используемых устройств *Bluetooth*.

По завершении согласования с устройством последующее подключение с этим устройством не будет требовать повторного согласования.

1 Нажмите кнопку **BLUETOOTH** на пульте ДУ звуковой панели для выбора *Bluetooth* в качестве источника входного сигнала.

Индикатор **BLUETOOTH** на верхней панели мигает.





2 Включите функцию *Bluetooth* устройства, которое необходимо согласовать, и выполните согласование.

Операции различаются на разных устройствах. См. руководство по эксплуатации устройства.

3 Выберите “YAS-105 Yamaha” в списке устройств *Bluetooth* на устройстве.

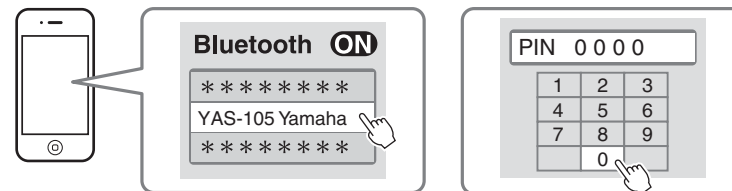
При необходимости ввода ключа доступа (PIN) введите “0000”.



По завершении согласования на устройстве отобразится  или сообщение с уведомлением о завершении.

ПРИМЕЧАНИЕ

- Выполните согласование устройства *Bluetooth* и звуковой панели на расстоянии 10 метров друг от друга.
- Можно выполнить согласование до восьми устройств *Bluetooth* со звуковой панелью. При согласовании девятого устройства данные согласования устройства с наиболее старой датой подключения будут удалены.
- При удалении информации о согласовании устройства для использования этого устройства необходимо снова выполнить согласование.
- Если устройство *Bluetooth* уже подключено к звуковой панели, прервите подключение *Bluetooth* (стр. 11), затем выполните согласование с новым устройством.
- Если не удастся выполнить согласование, см. “*Bluetooth*” (стр. 18) в разделе “Возможные неисправности и способы их устранения”.

Воспроизведение звука с устройства *Bluetooth* на звуковой панели

1 Когда звуковая панель включена, нажмите кнопку **BLUETOOTH** на ее пульте ДУ для выбора *Bluetooth* в качестве источника входного сигнала.

Индикатор **BLUETOOTH** на верхней панели мигает.



2 Включите функцию *Bluetooth* устройства и выполните подключение.

Если подключение *Bluetooth* выполнено надлежащим образом, загорится индикатор **BLUETOOTH** звуковой панели.



3 Воспроизведите композицию на устройстве.

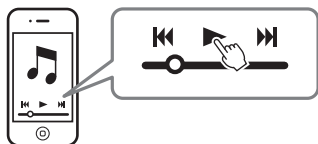

ПРИМЕЧАНИЕ

- Установите подключение *Bluetooth* устройства и звуковой панели на расстоянии 10 метров друг от друга.
- В случае возникновения проблем с подключением, возможно, потребуется выбрать "YAS-105 Yamaha" в списке устройств *Bluetooth* еще раз. В зависимости от устройства *Bluetooth*, возможно, потребуется изменить настройку для вывода звука на звуковую панель.
- При необходимости отрегулируйте уровень громкости устройства *Bluetooth*.
- Если устройство *Bluetooth* уже подключено к звуковой панели, прервите подключение *Bluetooth*, затем подключите панель к новому устройству.

Прерывание подключения *Bluetooth*

Подключение *Bluetooth* будет прервано в следующих случаях. Если подключение *Bluetooth* прерывается при включении звуковой панели, индикатор **BLUETOOTH** начнет мигать и звуковая панель перейдет в состояние ожидания подключения.

- На совместимом устройстве выключена функция *Bluetooth*.
- Кнопка **BLUETOOTH** на пульте ДУ звуковой панели удерживается дольше 3 секунд.
- Звуковая панель отключена.

Использование режима ожидания *Bluetooth*

Режим ожидания *Bluetooth* позволяет включать (или выключать) звуковую панель автоматически, это зависит от управления устройством *Bluetooth*.

1 При включенной звуковой панели удерживайте кнопку **BLUETOOTH STANDBY** на пульте ДУ панели дольше 3 секунд.

При каждом удерживании кнопки **BLUETOOTH STANDBY** в течение 3 секунд выполняется переключение между включенным и выключенным состояниями.

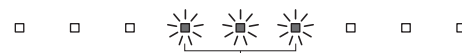

Мигает три раза (включено), мигает один раз (отключено)

Если режим ожидания *Bluetooth* включен, а звуковая панель выключена, индикатор **D** загорится красным (режим ожидания *Bluetooth*).



Горит (красным)

Функции устройств *Bluetooth* при включенном режиме ожидания *Bluetooth*

Включенная функция соединения (при выключенной звуковой панели)

При выполнении подключения *Bluetooth* на устройстве звуковая панель включится и будет готова к воспроизведению звука с устройства.

Выключенная функция соединения (при включенной звуковой панели)

Звуковая панель будет выключена, если на устройстве *Bluetooth* будет прервано подключение *Bluetooth*. (Только если в качестве источника входного сигнала выбрано **BLUETOOTH**.)

Использование приложения **HOME THEATER CONTROLLER**

При установке специального бесплатного приложения "HOME THEATER CONTROLLER" на устройство *Bluetooth*, например смартфон, можно легко и удобно выполнять различные действия с помощью устройства *Bluetooth*. (Элементы настройки: основное управление, режим окружающего звучания, настройки звука)

ПРИМЕЧАНИЕ

- Для использования приложения подключите звуковую панель и устройство *Bluetooth* с помощью соединения *Bluetooth*.
- Если режим ожидания *Bluetooth* звуковой панели включен, можно включить питание звуковой панели с помощью устройства *Bluetooth*.

Для получения дополнительной информации о приложении "HOME THEATER CONTROLLER" см. его описание на веб-сайте компании Yamaha.

Настройки

Программирование звуковой панели с помощью пульта ДУ телевизора (функция запоминания пульта ДУ телевизора)

Запрограммировав звуковую панель, вы сможете управлять ее такими функциями, как одновременное выключение звуковой панели вместе с телевизором или регулировка громкости и включение (или выключение) звука звуковой панели.

- Эта функция доступна, только если ваш пульт ДУ телевизора использует инфракрасный сигнал.
- Радиочастотный пульт ДУ не будет работать.
- Если для работы со звуковой панелью необходимо использовать пульт ДУ приставки для кабельного или спутникового телевидения, запрограммируйте панель с помощью инфракрасного пульта ДУ телевизора, а затем управляйте ею, пользуясь пультом ДУ телевизионной приставки.
- Если при изменении громкости звуковой панели громкость телевизора также изменяется, установите минимальную громкость на телевизоре или отключите выведение звука через динамики.

1 Выключите телевизор.

2 Выключите звуковую панель.

3 Удерживайте кнопку LEARN на пульте ДУ звуковой панели дольше 3 секунд, направив пульт ДУ на соответствующий сенсор дистанционного управления (стр. 5).

Звуковая панель перейдет в режим запоминания, и индикаторы на верхней панели начнут мигать, как показано ниже.

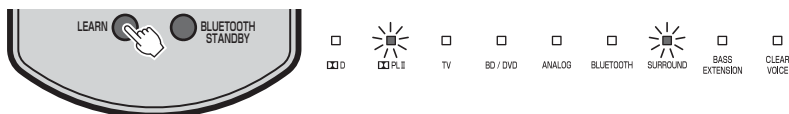

4 Проверьте, активирован ли необходимый сенсор дистанционного управления.

Проверить, какой сенсор дистанционного управления активирован, можно с помощью индикатора CLEAR VOICE.

Индикатор CLEAR VOICE	Активированный сенсор дистанционного управления	Активирован правильный сенсор дистанционного управления, если...
<input type="checkbox"/> CLEAR VOICE Не горит	На передней панели	Установка звуковой панели на корпусе телевизора и т.д.
<input checked="" type="checkbox"/> CLEAR VOICE Горит	На верхней панели	Крепление звуковой панели на стену

Если активирован неправильный сенсор дистанционного управления, нажмите кнопку LEARN, чтобы выйти из режима запоминания, и повторите действия, начиная с шага 3.

ПРИМЕЧАНИЕ

- Для выполнения шагов с 5 по 8 необходимы только пульт ДУ телевизора и кнопки на задней стороне звуковой панели. Пульт ДУ звуковой панели не нужен.
- Если звуковая панель запомнила функции, загораются следующие индикаторы.
 Выключение звука: TV
 Громкость (-): BD/DVD
 Громкость (+): ANALOG
 Питание: BLUETOOTH

5 Сделайте так, чтобы звуковая панель запомнила код сигнала “Выключение звука” пульта ДУ телевизора.

5-1 Нажмите (выключение звука) на задней стороне звуковой панели.

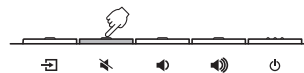

5-2 Направив пульт ДУ телевизора на датчик ДУ, нажмите и удерживайте кнопку выключения звука дольше 1 секунды два или три раза. Выбор сенсора дистанционного управления зависит от положения установки (стр. 5).

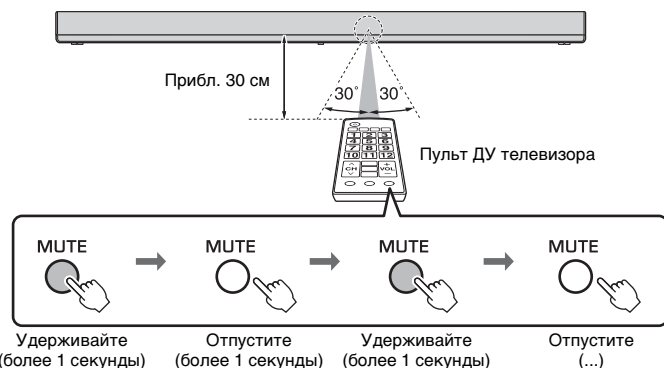

Результат	Звуковой сигнал	Индикаторы
Сигнал успешно запомнен	Один раз	<input type="checkbox"/> <input checked="" type="checkbox"/> <input type="checkbox"/> <input type="checkbox"/> <input type="checkbox"/> <input type="checkbox"/> <input type="checkbox"/> Горит
Сигнал не удалось запомнить * Повторите процедуру, начиная с шага 5-1.	Два раза	<input type="checkbox"/> <input type="checkbox"/> <input type="checkbox"/> Мигает

6 Сделайте так, чтобы звуковая панель запомнила код сигнала “Громкость (-)” пульта ДУ телевизора.

6-1 Нажмите  (громкость -) на задней стороне звуковой панели.

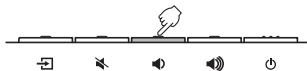

6-2 Направив пульт ДУ телевизора на датчик ДУ, нажмите и удерживайте кнопку уменьшения громкости (-) дольше 1 секунды два или три раза.

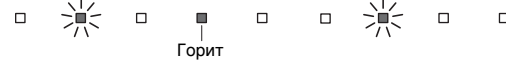
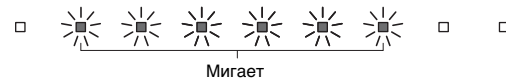
Результат	Звуковой сигнал	Индикаторы
Сигнал успешно запомнен	Один раз	
Сигнал не удалось запомнить * Повторите процедуру, начиная с шага 6-1.	Два раза	

7 Сделайте так, чтобы звуковая панель запомнила код сигнала “Громкость (+)” пульта ДУ телевизора.

7-1 Нажмите кнопку  (громкость +) на задней стороне звуковой панели.



7-2 Направив пульт ДУ телевизора на датчик ДУ, нажмите и удерживайте кнопку увеличения громкости (+) дольше 1 секунды два или три раза.

Результат	Звуковой сигнал	Индикаторы
Сигнал успешно запомнен	Один раз	
Сигнал не удалось запомнить * Повторите процедуру, начиная с шага 7-1.	Два раза	

8 Сделайте так, чтобы звуковая панель запомнила код сигнала “Питание” пульта ДУ телевизора.

8-1 Нажмите кнопку  (питание) на задней стороне звуковой панели.



8-2 Направив пульт ДУ телевизора на датчик ДУ, нажмите и удерживайте кнопку питания дольше 1 секунды два или три раза.

Результат	Звуковой сигнал	Индикаторы
Сигнал успешно запомнен	Один раз	
Сигнал не удалось запомнить * Повторите процедуру, начиная с шага 8-1.	Два раза	

9 Чтобы завершить операцию запоминанию, нажмите кнопку LEARN на пульте ДУ звуковой панели.

Настройка завершена. Теперь вы можете управлять звуковой панелью кнопками питания, выключения звука и изменения громкости, расположенными на пульте ДУ телевизора.

СОВЕТ

- Режим обучения автоматически отключается, если в течение 5 минут не выполняется никакая операция.
- Установите минимальную громкость. При увеличении громкости звуковой панели с помощью пульта ДУ телевизора в то же время может увеличиться громкость телевизора. В этом случае выполните шаг 3 из раздела “Соединения” (стр. 6), чтобы изменить настройки телевизора.
- Для завершения работы в режиме запоминания можно нажать кнопку  (питание) на пульте ДУ звуковой панели.

Сброс всех запрограммированных функций

- 1 При выключенной звуковой панели удерживайте кнопку LEARN на пульте ДУ звуковой панели дольше 3 секунд (для включения режима запоминания).**

После перехода звуковой панели в режим запоминания индикаторы на верхней панели начнут мигать, как показано ниже.

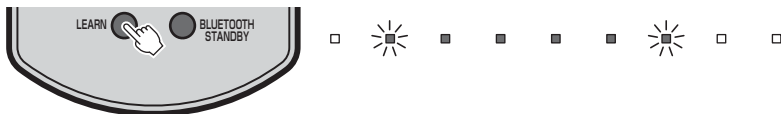

- 2 Удерживайте кнопку  (ввод) на задней стороне звуковой панели более 3 секунд.**

Индикатор, соответствующий запомненной функции, погаснет, и индикаторы на верхней панели начнут мигать, как показано ниже.



После завершения очистки вы услышите звуковой сигнал три раза.

- 3 Нажмите кнопку LEARN на пульте ДУ звуковой панели.**

Использование внешнего сабвуфера

Звуковая панель оснащена двумя встроенными сабвуферами; однако вы также можете подключить внешний сабвуфер, если хотите усилить звучание низких частот. Подключите сабвуфер к гнезду SUBWOOFER OUT звуковой панели. Звук будет выводиться как из встроенных сабвуферов, так и из внешнего сабвуфера.

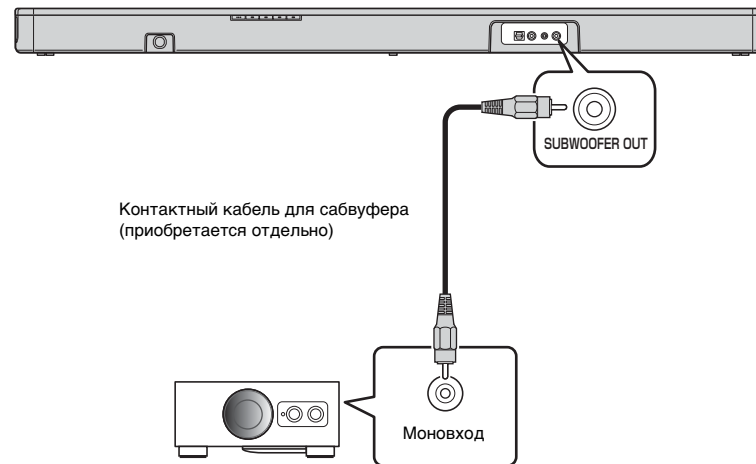

Контактный кабель для сабвуфера
(приобретается отдельно)

ПРИМЕЧАНИЕ

- Используйте внешний сабвуфер со встроенным усилителем.

Настройка функции автоматического перехода в режим ожидания

Когда эта функция включена, вы можете не беспокоиться, если забыли выключить звуковую панель после использования или заснули во время просмотра телевизора.

ПРИМЕЧАНИЕ

- Если включена функция автоматического перехода в режим ожидания и соблюдается одно из следующих условий, звуковая панель будет выключаться автоматически:
 - отсутствие каких-либо действий в течение 8 часов;
 - отсутствие каких-либо входных аудиосигналов и действий в течение 20 минут, если в качестве источника входных сигналов выбрана функция BLUETOOTH.

- 1** Когда звуковая панель выключена, на ее пульте ДУ нажмите и удерживайте кнопку MUTE дольше 3 секунд, чтобы включить или выключить функцию автоматического перехода в режим ожидания.

Проверить состояние функции автоматического перехода в режим ожидания можно по индикаторам на верхней панели в течение нескольких секунд сразу после включения звуковой панели.

MUTE



Не горит (включено), горит (отключено)

СОВЕТ

- Изначально установленная настройка зависит от страны или региона.
 - Модели для Великобритании и стран Европы: функция включена
 - Модели для других стран: функция выключена

Инициализация звуковой панели

Используйте следующую процедуру для инициализации звуковой панели.

- 1** Выключите звуковую панель.
- 2** Удерживайте кнопку  (питание) на задней стороне звуковой панели более 3 секунд.

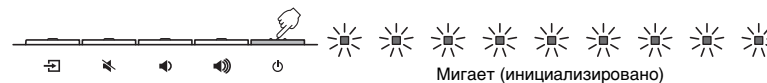



Мигает (инициализировано)

Возможные неисправности и способы их устранения

Если в работе звуковой панели наблюдаются отклонения, см. таблицу ниже. Если существующая проблема не упоминается ниже или приведенные указания не помогают ее устранить, выключите звуковую панель, отключите кабель питания и обратитесь к ближайшему авторизованному дилеру компании Yamaha или в ее ближайший уполномоченный сервисный центр. Сначала проверьте следующее.

- ① Кабели питания звуковой панели, телевизора и воспроизводящих устройств (например, BD-проигрывателей) должны быть надежно подключены к настенным розеткам переменного тока.
- ② Звуковая панель, телевизор и воспроизводящие устройства (например, BD-проигрыватели) должны быть включены.
- ③ Штекеры каждого кабеля должны быть надежно вставлены в гнезда каждого устройства.

Питание и система

Возможная неисправность	Вероятная причина	Метод устранения
Происходит внезапное отключение питания.	Сработала функция автоматического перехода в режим ожидания. Если включена функция автоматического перехода в режим ожидания и соблюдается одно из следующих условий, звуковая панель будет выключаться автоматически. <ul style="list-style-type: none"> - отсутствие каких-либо действий в течение 8 часов; - отсутствие каких-либо входных аудиосигналов и действий в течение 20 минут, если в качестве источника входных сигналов выбрана функция BLUETOOTH. 	Включите звуковую панель снова. Чтобы прекратить автоматическое выключение звуковой панели, отключите функцию автоматического перехода в режим ожидания (стр. 15).
	Сработала схема защиты. (Мигает индикатор  D на верхней стороне звуковой панели.)	Убедившись, что все подключения выполнены правильно, включите звуковую панель снова. Если питание по-прежнему неожиданно отключается или не включается, отсоедините кабель питания от настенной розетки переменного тока и обратитесь к ближайшему авторизованному дилеру Yamaha или в сервис-центр.
	На устройстве Bluetooth прервано подключение Bluetooth, когда включен режим ожидания Bluetooth.	Отключите режим ожидания Bluetooth (стр. 11).
Питание не включается.	Три раз подряд сработала схема защиты. (Если в этой ситуации попытаться включить питание, на передней стороне звуковой панели начнет мигать индикатор  D.)	Для защиты аппарата питание не удастся включить. Отсоедините кабель питания от настенной розетки переменного тока и обратитесь к ближайшему авторизованному дилеру Yamaha или в сервис-центр.

Все индикаторы выключены, хотя звуковая панель включена (может показаться, что звуковая панель выключена).	Яркость индикаторов отключена настройкой с помощью кнопки DIMMER.	Используйте кнопку DIMMER, чтобы выбрать желаемый уровень яркости (стр. 9).
Звуковая панель не отвечает надлежащим образом.	Завис внутренний микромкомпьютер из-за воздействия сильного электрического напряжения от внешних источников (например, молнии или сильного статического электричества) или из-за падения напряжения электропитания.	Удерживайте кнопку  (питание) на задней стороне звуковой панели более 10 секунд, чтобы перезапустить ее. (Если проблема не устранена, отключите кабель питания от розетки переменного тока и подключите снова.)
Звуковая панель работает сама по себе.	Поблизости работает другое устройство Bluetooth.	Прервите подключение Bluetooth звуковой панели (стр. 11).
3D-очки телевизора не работают.	Звуковая панель блокирует передатчик 3D-очков вашего телевизора.	Проверьте местонахождение передатчика 3D-очков вашего телевизора и измените положение звуковой панели.
Не удается управлять звуковой панелью с помощью приложения "HOME THEATER CONTROLLER". (Экран приложения остается в демонстрационном режиме.)	Устройство Bluetooth, на котором установлено приложение, не подключено к звуковой панели.	Подключите устройство Bluetooth к звуковой панели с помощью соединения Bluetooth и повторите попытку воспользоваться приложением.

Аудио

Возможная неисправность	Вероятная причина	Метод устранения
Отсутствует звук.	Выбран другой источник входного сигнала.	Выберите нужный источник входного сигнала (стр. 8).
	Включена функция приглушения звука.	Отключите функцию приглушения звука (стр. 9).
	Слишком маленькая громкость.	Увеличьте громкость (стр. 8).
	Кабель питания звуковой панели не подключен должным образом.	Убедитесь, что кабель питания звуковой панели надежно подключен к настенным розеткам переменного тока (стр. 6).
	Входные гнезда обоих устройств подключены.	Соедините входное гнездо звуковой панели и выходное гнездо внешнего устройства воспроизведения.
Не поступает звук из сабвуфера.	Входные сигналы не могут быть воспроизведены звуковой панелью.	Измените настройку звукового вывода на устройстве воспроизведения на PCM или Dolby Digital.
	Слишком низкий уровень громкости сабвуфера.	Увеличьте громкость сабвуфера (стр. 8).
Громкость уменьшается при включении звуковой панели.	Источник воспроизведения не содержит низкочастотных сигналов.	Воспроизведите звук с источника низкочастотных сигналов и убедитесь, что звук выводится через сабвуфер.
	Сработала функция автоматической регулировки громкости. Чтобы избежать чрезмерной громкости, звуковая панель автоматически управляет громкостью после включения.	При необходимости увеличьте громкость (стр. 8).
Отсутствует эффект окружающего звучания.	Выбран режим стереовоспроизведения.	Выберите воспроизведение в режиме окружающего звучания (стр. 9).
	Слишком маленькая громкость.	Увеличьте громкость (стр. 8).
	Телевизор или воспроизводящее устройство настроены только на воспроизведение 2-канального звука (например, PCM).	Измените на них настройку воспроизведения цифрового звука, выбрав Dolby Digital или BitStream.
	Звук выводится из встроенных динамиков телевизора.	Установите на телевизоре минимальную громкость (стр. 6).
	Положение прослушивания выбрано слишком близко к звуковой панели.	Прослушайте звук, находясь на некотором расстоянии от звуковой панели.
	Переключатель выбора положения установки передвинут в неправильное положение.	Если звуковая панель расположена перед телевизором, передвиньте переключатель выбора положения установки в позицию "Т". Если звуковая панель прикреплена к стене, передвиньте переключатель выбора положения установки в позицию "W".
Слышен шум.	Звуковая панель расположена слишком близко к другому цифровому или высокочастотному устройству.	Отодвиньте эти устройства от звуковой панели.

Пульт ДУ

Возможная неисправность	Вероятная причина	Метод устранения
Управление звуковой панелью с помощью пульта ДУ невозможно.	Звуковая панель находится за пределами рабочего расстояния.	Используйте пульт ДУ в пределах рабочего расстояния (стр. 2).
	Батарейки разрядились.	Замените батарейки (стр. 2).
	Сенсор ДУ звуковой панели подвержен действию прямых солнечных лучей или яркого искусственного света.	Отрегулируйте угол попадания света или измените расположение звуковой панели.
Телевизором не удается управлять с помощью его пульта ДУ.	Сенсор дистанционного управления телевизора перекрывается звуковой панелью.	Отрегулируйте положение установки звуковой панели так, чтобы она не перекрывала сенсор дистанционного управления телевизора при управлении телевизором с обычного места.
Звуковая панель не может запомнить действия, выполняемые с помощью пульта ДУ телевизора.	Кнопка на пульте ДУ телевизора удерживалась меньше, чем необходимо.	Удерживайте кнопку более 1 секунды два или три раза (стр. 12).
	Пульт ДУ телевизора не использует инфракрасные сигналы. (Некоторые пульты ДУ могут не работать, даже если используются инфракрасные сигналы.)	В таком случае функцию запоминания пульта ДУ телевизора нельзя использовать. Используйте для управления звуковой панелью ее пульт ДУ.
	Пульт ДУ телевизора использовался в неподходящей позиции.	Используйте пульт ДУ телевизора в подходящей позиции (стр. 12).
	Батарейки пульта ДУ телевизора почти разрядились.	Замените батарейки.
При увеличении громкости звуковой панели с помощью пульта ДУ телевизора на телевизоре слышен звук. (Во время использования функции запоминания пульта ДУ телевизора.)	Сенсор ДУ звуковой панели подвержен действию прямых солнечных лучей или яркого искусственного света.	Отрегулируйте угол попадания света или измените расположение звуковой панели.
	Передача сигнала пульта ДУ была искажена светом экрана телевизора.	Выключите телевизор и повторно выполните операцию запоминания (стр. 12).
	На телевизоре включен аудиовыход.	Измените настройки телевизора, чтобы отключить вывод звука через колонки телевизора. Если настройки для отключения вывода звука через колонки телевизора отсутствуют, попробуйте следующее. - Подключите наушники к гнезду наушников на телевизоре. - Установите минимальную громкость.

Питание звуковой панели и телевизора включаются в противоположной фазе. (Например, телевизор выключается при включении звуковой панели.) (Во время использования функции запоминания пульта ДУ телевизора.)	Питание телевизора было включено при выполнении операция запоминания.	Нажмите кнопку питания на телевизоре и кнопку  (питание) на задней стороне звуковой панели, чтобы включить их, а затем нажмите кнопку питания на пульте ДУ телевизора, чтобы выключить их.
---	---	---

Bluetooth

Возможная неисправность	Вероятная причина	Метод устранения
Не удается создать пару между звуковой панелью и устройством Bluetooth.	В качестве источника входного сигнала не выбрано <i>Bluetooth</i> .	Выберите <i>Bluetooth</i> в качестве источника входного сигнала.
	Устройство не поддерживает A2DP.	Выполните операции согласования с устройством, которое поддерживает A2DP.
	На переходнике <i>Bluetooth</i> и т.д., который необходимо согласовать со звуковой панелью, установлен пароль, отличный от "0000".	Используйте переходник <i>Bluetooth</i> и т.д. с паролем "0000".
	Звуковая панель и устройство расположены слишком далеко друг от друга.	Переместите устройство ближе к звуковой панели.
	Рядом находится устройство (микроволновая печь, беспроводная ЛВС и т.д.), передающее сигналы с частотой 2,4 ГГц.	Уберите звуковую панель подальше от устройства-источника радиочастотных сигналов. Если устройство <i>Bluetooth</i> оснащено функцией беспроводной ЛВС, отключите эту функцию и включите только функцию <i>Bluetooth</i> .
	Подключено другое устройство <i>Bluetooth</i> .	Прервите текущее подключение <i>Bluetooth</i> и выполните согласование с новым устройством.

Не удается выполнить подключение Bluetooth.	Подключено другое устройство <i>Bluetooth</i> .	Звуковую панель нельзя подключить к нескольким устройствам <i>Bluetooth</i> одновременно. Прервите текущее подключение <i>Bluetooth</i> и выполните подключение к требуемому устройству.
	Выполнено согласование с более чем девятью устройствами, самая старая информация согласования удалена.	Выполните согласование снова. Звуковая панель может сохранять информацию о согласовании не более восьми устройств. При согласовании девятого устройства данные согласования устройства с наиболее старой датой подключения удаляются.
Не удается установить подключение Bluetooth (индикатор BLUETOOTH продолжает быстро мигать).	Возникла проблема со звуковой панелью.	Отсоедините кабель питания от настенной розетки переменного тока и обратитесь к ближайшему авторизованному дилеру Yamaha или в сервис-центр.
Не воспроизводится звук или звук прерывается при воспроизведении.	Подключение <i>Bluetooth</i> звуковой панели и устройства прервано.	Выполните операции подключения <i>Bluetooth</i> снова (стр. 10).
	В качестве источника входного сигнала не выбрано <i>Bluetooth</i> .	Выберите <i>Bluetooth</i> в качестве источника входного сигнала.
	Звуковая панель и устройство расположены слишком далеко друг от друга.	Переместите устройство ближе к звуковой панели.
	Рядом находится устройство (микроволновая печь, беспроводная ЛВС и т.д.), передающее сигналы с частотой 2,4 ГГц.	Уберите звуковую панель подальше от устройства-источника радиочастотных сигналов. Если устройство <i>Bluetooth</i> оснащено функцией беспроводной ЛВС, отключите эту функцию и включите только функцию <i>Bluetooth</i> .
	Устройство не настроено на отправку аудиосигналов <i>Bluetooth</i> на звуковую панель.	Измените настройку для вывода звука и настройку подключения на устройстве.
	Воспроизведение на устройстве не выполнено.	Выполните воспроизведение на устройстве.
	Уровень громкости устройства установлен на минимальное значение.	Увеличьте уровень громкости устройства.

Технические характеристики

Элемент		Технические характеристики
Усилитель	Максимальная выходная мощность	Передний Л/П 30 Вт x 2 канала
		Сабвуфер 60 Вт
Передний Л/П	Тип	Акустическая подвеска
	Диффузор	5,5 см конический немагнитный тип защиты x 2
	Частотная характеристика	От 160 Гц до 22 кГц
	Полное сопротивление	6 Ω
ВЧ-динамик	Тип	—
	Диффузор	19 мм сбалансированный магнитный тип защиты x 2
	Частотная характеристика	От 4 кГц до 23 кГц
	Полное сопротивление	4 Ω
Сабвуфер	Тип	Отражение низов
	Диффузор	7,5 см конический немагнитный тип защиты x 2
	Частотная характеристика	От 55 Гц до 160 Гц
	Полное сопротивление	3 Ω
Декодер	Поддерживаемые аудиосигналы (TV, BD/DVD)	PCM (2 канала) Dolby Digital (до 5.1-канального звука)
Входные гнезда	Цифровое (оптическое)	1 (TV)
	Цифровое (коаксиальное)	1 (BD/DVD)
	Аналоговое (3,5 мм стереофоническое для мини-штекера)	1 (ANALOG)
Выходное гнездо	Аналоговое (RCA/моноконтakтное)	1 (SUBWOOFER OUT)

Bluetooth	Версия Bluetooth	Вер. 2.1 +EDR
	Поддерживаемые протоколы	A2DP, SPP
	Поддерживаемые кодеки	SBC, MPEG4 AAC
	Беспроводной выход	Bluetooth класса 2
	Максимальное расстояние связи	10 м (без препятствий)
	Поддерживаемый метод защиты содержимого	SCMS-T
Общие сведения	Питание	Модели для США и Канады: 120 В переменного тока, 60 Гц Модели для Тайваня: 110–120 В переменного тока, 50/60 Гц Модели для Китая: 220 В переменного тока, 50 Гц Другие модели: 220–240 В переменного тока, 50/60 Гц
	Потребляемая мощность	22 Вт
	Потребляемая мощность в режиме ожидания	0,4 Вт
	Потребляемая мощность в режиме ожидания Bluetooth	0,5 Вт (модели для США, Канады и Тайваня) 0,6 Вт (модели для Китая и другие модели)
	Размеры (Ш x В x Г)	890 x 53 x 131 мм (при установке звуковой панели перед телевизором и т.д.)
		890 x 131 x 59 мм (при креплении звуковой панели на стене, с учетом прокладки)
	Вес	4,0 кг

* Технические характеристики могут изменяться без уведомления.

English



This system is equipped with Yamaha's AIR SURROUND XTREME virtual sound technology that achieves superior positional, high-grade 7.1 channel surround sound using the sound bar.



Bluetooth is a registered trademark of the *Bluetooth* SIG and is used by Yamaha in accordance with a license agreement.



Manufactured under license from Dolby Laboratories. Dolby, Pro Logic, and the double-D symbol are trademarks of Dolby Laboratories.

"Blu-ray Disc™", "Blu-ray™", and the logos are trademarks of the Blu-ray Disc Association.

Bluetooth

- *Bluetooth* is a technology for wireless communication employing the 2.4 GHz frequency band, a band which can be used without a license.

Handling Bluetooth communications

- The 2.4 GHz band used by *Bluetooth* compatible devices is a radio band shared by many types of equipment. While *Bluetooth* compatible devices use a technology minimizing the influence of other components using the same radio band, such influence may reduce the speed or distance of communications and in some cases interrupt communications.
- The speed of signal transfer and the distance at which communications is possible differs according to the distance between the communicating devices, the presence of obstacles, radio wave conditions and type of equipment.
- Yamaha does not guarantee all wireless connections between the sound bar and devices compatible with *Bluetooth* function.

Information for Users on Collection and Disposal of Old Equipment and Used Batteries



These symbols on the products, packaging, and/or accompanying documents mean that used electrical and electronic products and batteries should not be mixed with general household waste. For proper treatment, recovery and recycling of old products and used batteries, please take them to applicable collection points, in accordance with your national legislation and the Directives 2002/96/EC and 2006/66/EC.



By disposing of these products and batteries correctly, you will help to save valuable resources and prevent any potential negative effects on human health and the environment which could otherwise arise from inappropriate waste handling.



For more information about collection and recycling of old products and batteries, please contact your local municipality, your waste disposal service or the point of sale where you purchased the items.

[Information on Disposal in other Countries outside the European Union]

These symbols are only valid in the European Union. If you wish to discard these items, please contact your local authorities or dealer and ask for the correct method of disposal.



Note for the battery symbol (bottom two symbol examples):

This symbol might be used in combination with a chemical symbol. In this case it complies with the requirement set by the Directive for the chemical involved.

Pb

Français



Ce système est équipé de la technologie sonore virtuelle AIR SURROUND XTREME de Yamaha qui permet d'obtenir un son positionnel surround 7.1 canaux de qualité supérieure en utilisant la barre de son.



Bluetooth est une marque déposée de *Bluetooth* SIG utilisée par Yamaha conformément à un accord de licence.



Fabriqué sous licence de Dolby Laboratories. Dolby, Pro Logic, et le symbole du double D sont des marques commerciales de Dolby Laboratories.

« Blu-ray Disc™ », « Blu-ray™ » et les logos sont des marques de la Blu-ray Disc Association.

Bluetooth

- *Bluetooth* est une technologie permettant d'établir des communications sans fil dans la bande de fréquences 2,4 GHz, une bande qui peut être utilisée sans licence.

Gestion des communications Bluetooth

- La bande 2,4 GHz utilisée par les appareils compatibles *Bluetooth* est une bande radio partagée par de nombreux types d'équipements. Bien que les appareils compatibles *Bluetooth* fassent appel à une technologie permettant de minimiser l'influence d'autres équipements qui utilisent la même bande radio, une telle influence peut réduire la vitesse ou la distance des communications voire, dans certains cas, interrompre les communications.
- La vitesse de transfert du signal et la distance à laquelle il est possible d'établir des communications diffèrent selon la distance entre les appareils communiquant, la présence d'obstacles, les ondes radio et le type d'équipement.
- Yamaha ne garantit pas toutes les connexions sans fil entre la barre de son et les appareils compatibles *Bluetooth*.

Informations à destination des utilisateurs concernant la collecte et la mise au rebut des piles et équipement usagés



Les symboles sur les produits, l'emballage et/ou les documents joints signifient que les produits électriques ou électroniques usagés ainsi que les piles ne doivent pas être mélangés avec les déchets domestiques habituels. Pour un traitement, une récupération et un recyclage appropriés des déchets d'équipements électriques et électroniques et des piles usagées, veuillez les déposer aux points de collecte prévus à cet effet, conformément à la réglementation nationale et aux Directives 2002/96/EC et 2006/66/EC.



En vous débarrassant correctement des déchets d'équipements électriques et électroniques et des piles usagées, vous contribuerez à la sauvegarde de précieuses ressources et à la prévention de potentiels effets négatifs sur la santé humaine qui pourraient advenir lors d'un traitement inapproprié des déchets.



Pour plus d'informations à propos de la collecte et du recyclage des déchets d'équipements électriques et électroniques et des piles usagées, veuillez contacter votre municipalité, votre service de traitement des déchets ou le point de vente où vous avez acheté les produits.



[Information sur le traitement dans d'autres pays en dehors de l'Union Européenne]

Ces symboles sont seulement valables dans l'Union Européenne. Si vous souhaitez vous débarrasser de déchets d'équipements électriques et électroniques ou de piles usagées, veuillez contacter les autorités locales ou votre fournisseur et demander la méthode de traitement appropriée.



Pb

Note pour le symbole « pile » (les deux symboles du bas) :

Ce symbole peut être utilisé en combinaison avec un symbole chimique. Dans ce cas il respecte les exigences établies par la Directive pour le produit chimique en question.

Deutsch



Dieses System ist mit der virtuellen Sound-Technologie AIR SURROUND XTREME von Yamaha ausgestattet, die ausgezeichnet auf die Position bezogenen 7.1-Kanal-Surroundsound mit hoher Qualität über die Soundbar erzielt.



Bluetooth ist ein eingetragenes Markenzeichen von *Bluetooth SIG* und wird von Yamaha gemäß der Lizenzvereinbarung verwendet.



Hergestellt unter Lizenz von Dolby Laboratories. Dolby, Pro Logic, und das Doppel-D-Symbol sind Warenzeichen von Dolby Laboratories.

„Blu-ray Disc™“, „Blu-ray™“ und die Logos sind Markenzeichen der Blu-ray Disc Association.

Bluetooth

- *Bluetooth* ist eine Technologie zur drahtlosen Kommunikation, die das 2,4-GHz-Frequenzband verwendet, ein Band, das ohne Lizenz verwendet werden kann.

Handhabung von Bluetooth-Kommunikationen

- Das von *Bluetooth*-kompatiblen Geräten verwendete 2,4-GHz-Band ist ein Frequenzband, das von vielen Gerätearten verwendet wird. *Bluetooth*-kompatible Geräte verwenden zwar eine Technologie, welche die Einflüsse anderer Komponenten, die das gleiche Frequenzband verwenden, minimiert, aber solche Einflüsse können die Kommunikationsgeschwindigkeit oder die -entfernung reduzieren und in einigen Fällen die Kommunikation unterbrechen.
- Die Geschwindigkeit der Signalübertragung und die Entfernung, in welcher eine Kommunikation möglich ist, variiert abhängig von der Entfernung zwischen den kommunizierenden Geräten, dem Vorhandensein von Hindernissen, den Bedingungen der Funkwellen und der Art des Geräts.
- Yamaha garantiert nicht alle drahtlosen Verbindungen zwischen der Soundbar und Geräten, die mit der *Bluetooth*-Funktion kompatibel sind.

Verbraucherinformation zur Sammlung und Entsorgung alter Elektrogeräte und verbrauchter Batterien



Befinden sich diese Symbole auf den Produkten, der Verpackung und/oder beiliegenden Unterlagen, so sollten benutzte elektrische Geräte und Batterien nicht mit dem normalen Haushaltsabfall entsorgt werden. In Übereinstimmung mit Ihren nationalen Bestimmungen und den Richtlinien 2002/96/EG und 2006/66/EG, bringen Sie bitte alte Geräte und benutzte Batterien zur fachgerechten Entsorgung, Wiederaufbereitung und Wiederverwendung zu den entsprechenden Sammelstellen.



Durch die fachgerechte Entsorgung der Elektrogeräte und Batterien helfen Sie, wertvolle Ressourcen zu schützen und verhindern mögliche negative Auswirkungen auf die menschliche Gesundheit und die Umwelt, die andernfalls durch unsachgerechte Müllentsorgung auftreten könnten.



Für weitere Informationen zum Sammeln und Wiederaufbereiten alter Elektrogeräte und Batterien kontaktieren Sie bitte Ihre örtliche Stadt- oder Gemeindeverwaltung, Ihren Abfallentsorgungsdienst oder die Verkaufsstelle der Artikel.



[Entsorgungsinformation für Länder außerhalb der Europäischen Union]
Diese Symbole gelten nur innerhalb der Europäischen Union. Wenn Sie solche Artikel ausrangieren möchten, kontaktieren Sie bitte Ihre örtlichen Behörden oder Ihren Händler und fragen Sie nach der sachgerechten Entsorgungsmethode.

Pb

Anmerkung zum Batteriesymbol (untere zwei Symbolbeispiele):
Dieses Symbol kann auch in Kombination mit einem chemischen Symbol verwendet werden. In diesem Fall entspricht dies den Anforderungen der Direktive zur Verwendung chemischer Stoffe.

Svenska



Detta system är utrustat med Yamahas virtuella ljudteknik AIR SURROUND XTREME som åstadkommer högklassigt 7.1-kanals surroundljud med ljudplankan.



Bluetooth är ett registrerat varumärke som tillhör *Bluetooth SIG* och används av Yamaha i enlighet med ett licensavtal.



Tillverkad på Dolby Laboratories licens. Dolby, Pro Logic, och dubbel D-symbolen är varumärken som tillhör Dolby Laboratories.

”Blu-ray Disc™”, ”Blu-ray™” och logotyperna är varumärken som tillhör Blu-ray Disc Association.

Bluetooth

- *Bluetooth* är en teknik för trådlös kommunikation via 2,4 GHz-frekvensbandet, ett band som kan användas utan licens.

Hantera Bluetooth-kommunikationer

- 2,4 GHz-bandet som används av *Bluetooth*-kompatibla enheter är ett radioband som delas av många typer av utrustning. Medan *Bluetooth*-kompatibla enheter använder en teknik som minimerar inverkan av andra komponenter som använder samma radioband, t.ex. inverkan som kan sänka hastigheten eller försämra räckvidden för kommunikationen och i vissa fall störa ut kommunikationen.
- Hastigheten på signalöverföringen och avståndet på vilket kommunikation är möjlig varierar beroende på avståndet mellan enheterna, närvaron av hinder, radiovägsförhållandena och typ av utrustning.
- Yamaha garanterar inte alla trådlösa anslutningar mellan ljudplankan och enheter kompatibla med *Bluetooth*-funktioner.

Användarinformation, beträffande insamling och dumpning av gammal utrustning och använda batterier



De symboler, som finns på produkterna, emballaget och/eller bifogade dokument talar om att de använda elektriska och elektroniska produkterna, samt batterierna, inte ska blandas med allmänt hushållsavfall. För rätt handhavande, återställande och återvinning av gamla produkter och gamla batterier, vänligen medtag dessa till lämpliga samlingsplatser, i enlighet med din nationella lagstiftning och direktiven 2002/96/EC samt 2006/66/EC.



Genom att slänga dessa produkter och batterier på rätt sätt, kommer du att hjälpa till att rädda värdefulla resurser och förhindra möjliga negativa effekter på mänsklig hälsa och miljö, vilka i annat fall skulle kunna uppstå, p.g.a. felaktig sophantering.



För mer information om insamling och återvinning av gamla produkter och batterier, vänligen kontakta din lokala kommun, ditt sophanteringsföretag eller inköpsstället för dina varor.



[Information om sophantering i andra länder utanför EU]
Dessa symboler gäller endast inom EU. Om du vill slänga dessa föremål, vänligen kontakta dina lokala myndigheter eller försäljare och fråga efter det korrekta sättet att slänga dem.

Kommentar ang. batterisymbolen (de två nedersta symbolexemplen):

Denna symbol kan komma att användas i kombination med en kemisk symbol. I detta fall överensstämmer den med de krav, som har ställts genom direktiven för den aktuella kemikalien.

Pb

Italiano



Questo sistema è dotato della tecnologia Yamaha AIR SURROUND XTREME, in grado di riprodurre suoni surround virtuali a 7.1 canali di elevata qualità utilizzando la barra audio.



Bluetooth è un marchio di fabbrica registrato di *Bluetooth* SIG, utilizzato da Yamaha in base a un accordo di licenza.



Prodotto su licenza di Dolby Laboratories. Dolby, Pro Logic, e il simbolo della doppia D sono marchi di Dolby Laboratories.

"Blu-ray Disc™", "Blu-ray™" e i relativi loghi sono marchi di fabbrica di Blu-ray Disc Association.

Bluetooth

- *Bluetooth* è una tecnologia di comunicazione wireless che impiega la banda di frequenza a 2,4 GHz, utilizzabile senza licenza.

Gestione delle comunicazioni Bluetooth

- La banda a 2,4 GHz utilizzata dai dispositivi compatibili *Bluetooth* è una banda radio condivisa da diversi tipi di apparecchiature. Anche se i dispositivi compatibili *Bluetooth* utilizzano una tecnologia che riduce al minimo l'influenza di altri componenti che utilizzano la stessa banda radio, tale influenza può diminuire la velocità o la distanza di comunicazione e, in alcuni casi, interrompere le comunicazioni.
- La velocità di trasferimento del segnale e la distanza a cui sono possibili le comunicazioni variano a seconda della distanza tra i dispositivi di comunicazione, della presenza di ostacoli e di onde radio e del tipo di apparecchiatura.
- Yamaha non può garantire tutte le connessioni wireless tra la barra audio e i dispositivi compatibili con la funzione *Bluetooth*.

Informazioni per gli utenti sulla raccolta e lo smaltimento di vecchia attrezzatura e batterie usate



Questi simboli sui prodotti, sull'imballaggio, e/o sui documenti che li accompagnano significano che i prodotti e le batterie elettriche e elettroniche non dovrebbero essere mischiati con i rifiuti domestici generici. Per il trattamento, recupero e riciclaggio appropriati di vecchi prodotti e batterie usate, li porti, prego, ai punti di raccolta appropriati, in accordo con la Sua legislazione nazionale e le direttive 2002/96/CE e 2006/66/CE.



Smaltendo correttamente questi prodotti e batterie, Lei aiuterà a salvare risorse preziose e a prevenire alcuni potenziali effetti negativi sulla salute umana e l'ambiente, che altrimenti potrebbero sorgere dal trattamento improprio dei rifiuti.



Per ulteriori informazioni sulla raccolta e il riciclaggio di vecchi prodotti e batterie, prego contatti la Sua amministrazione comunale locale, il Suo servizio di smaltimento dei rifiuti o il punto vendita dove Lei ha acquistato gli articoli.



[Informazioni sullo smaltimento negli altri Paesi al di fuori dell'Unione europea]

Questi simboli sono validi solamente nell'Unione europea. Se Lei desidera disfarsi di questi articoli, prego contatti le Sue autorità locali o il rivenditore e richieda la corretta modalità di smaltimento.

Note per il simbolo della batteria (sul fondo due esempi di simbolo):

È probabile che questo simbolo sia usato in combinazione con un simbolo chimico. In questo caso è conforme al requisito stabilito dalla direttiva per gli elementi chimici contenuti.

Pb

Español



Este sistema incorpora la tecnología acústica virtual AIR SURROUND XTREME de Yamaha, que permite disfrutar de un sonido envolvente posicional de alta calidad con 7.1 canales utilizando la barra de sonido.



Bluetooth es una marca registrada de *Bluetooth* SIG y Yamaha la utiliza de acuerdo con un contrato de licencia.



Fabricado con la licencia de Dolby Laboratories. Dolby, Pro Logic, y el símbolo de la doble D son marcas comerciales de Dolby Laboratories.

"Blu-ray Disc™", "Blu-ray™" y los logotipos son marcas comerciales de la Blu-ray Disc Association.

Bluetooth

- *Bluetooth* es una tecnología para la comunicación inalámbrica entre dispositivos a través de la banda de frecuencia de 2,4 GHz, una banda que se puede usar sin necesidad de licencia.

Gestión de las comunicaciones Bluetooth

- La banda de 2,4 GHz utilizada por los dispositivos *Bluetooth* compatibles es una banda de radio que muchos otros equipos también utilizan. Aunque los dispositivos *Bluetooth* compatibles utilizan una tecnología que reduce al mínimo la influencia de otros componentes que puedan estar usando la misma banda de radio, esta influencia inevitablemente puede reducir la velocidad o la distancia de las comunicaciones y, en algunos casos, interrumpir la comunicación.
- La velocidad de transferencia de la señal y la distancia a la que es posible la comunicación varía en función de la distancia entre los dispositivos comunicantes, la presencia de obstáculos, las condiciones de las ondas de radio y el tipo de equipamiento.
- Yamaha no garantiza el funcionamiento de todas las conexiones inalámbricas entre la barra de sonido y otros dispositivos compatibles con *Bluetooth*.

Información para usuarios sobre recolección y disposición de equipamiento viejo y baterías usadas



Estos símbolos en los productos, embalaje, y/o documentación que se acompañe significan que los productos electrónicos y eléctricos usados y las baterías usadas no deben ser mezclados con desechos domésticos corrientes. Para el tratamiento, recuperación y reciclado apropiado de los productos viejos y las baterías usadas, por favor llévelos a puntos de recolección aplicables, de acuerdo a su legislación nacional y las directivas 2002/96/EC y 2006/66/EC.



Al desechar estos productos y baterías correctamente, ayudará a ahorrar recursos valiosos y a prevenir cualquier potencial efecto negativo sobre la salud humana y el medio ambiente, el cual podría surgir de un inapropiado manejo de los desechos.



Para más información sobre recolección y reciclado de productos viejos y baterías, por favor contacte a su municipio local, su servicio de gestión de residuos o el punto de venta en el cual usted adquirió los artículos.



[Información sobre la eliminación en otros países fuera de la Unión Europea]

Estos símbolos sólo son válidos en la Unión Europea. Si desea deshacerse de estos artículos, por favor contacte a sus autoridades locales y pregunte por el método correcto de eliminación.

Note sobre el símbolo de la batería (ejemplos de dos símbolos de la parte inferior):

Este símbolo podría ser utilizado en combinación con un símbolo químico. En este caso el mismo obedece a un requerimiento dispuesto por la Directiva para el elemento químico involucrado.

Pb

Nederlands



Dit systeem is uitgerust met Yamaha's technologie voor virtueel geluid AIR SURROUND XTREME die het mogelijk maakt om superieur positioneel, hoogwaardig 7.1-kanaalsurroundgeluid te bereiken met de soundbar.



Bluetooth is een gedeponeerd handelsmerk van de *Bluetooth* SIG en wordt door Yamaha gebruikt in overeenstemming met een licentieovereenkomst.



Geproduceerd onder licentie van Dolby Laboratories. Dolby, Pro Logic, en het dubbele-D-symbool zijn handelsmerken van Dolby Laboratories.

"Blu-ray Disc™", "Blu-ray™" en de overeenstemmende logo's zijn handelsmerken van Blu-ray Disc Association.

Bluetooth

- *Bluetooth* is een technologie voor draadloze communicatie die gebruikmaakt van de 2,4 GHz-frequentieband, een band die zonder licentie kan worden gebruikt.

Bluetooth-communicatiebeheer

- De 2,4 GHz-band die door *Bluetooth*-compatibele apparaten wordt gebruikt, is een radioband die met vele soorten apparatuur wordt gedeeld. Hoewel *Bluetooth*-compatibele apparaten een technologie gebruiken die de invloed van andere componenten op dezelfde radioband minimaliseert, kan die invloed de snelheid of de afstand van de communicatie beïnvloeden en in sommige gevallen de communicatie verbreken.
- De snelheid van de signaaloverdracht en de afstand waarop communicatie mogelijk is, verschilt in functie van de afstand tussen de communicatieapparaten, de aanwezigheid van obstakels, de toestand van de radiogolven en de soort apparatuur.
- Yamaha garandeert niet dat draadloze verbinding lukt tussen de soundbar en apparaten die compatibel zijn met de *Bluetooth*-functie.

Informatie voor gebruikers over inzameling en verwijdering van oude apparaten en gebruikte batterijen



Deze tekens op de producten, verpakkingen en/of bijgaande documenten betekenen dat gebruikte elektrische en elektronische producten en batterijen niet mogen worden gemengd met algemeen huishoudelijk afval. Breng alstublieft voor de juiste behandeling, herwinning en hergebruik van oude producten en gebruikte batterijen deze naar daarvoor bestemde verzamelpunten, in overeenstemming met uw nationale wetgeving en de instructies 2002/96/EC en 2006/66/EC.



Door deze producten en batterijen correct te verwijderen, helpt u natuurlijke rijkdommen te beschermen en voorkomt u mogelijke negatieve effecten op de menselijke gezondheid en de omgeving, die zich zouden kunnen voordoen door onpaste afvalverwerking.



Voor meer informatie over het inzamelen en hergebruik van oude producten en batterijen kunt u contact opnemen met uw plaatselijke gemeentebestuur, uw afvalverwerkingsbedrijf of het verkooppunt waar u de artikelen heeft gekocht.



[Informatie over verwijdering in andere landen buiten de Europese Unie]

Deze symbolen zijn alleen geldig in de Europese Unie. Mocht u artikelen weg willen gooien, neem dan alstublieft contact op met uw plaatselijke overheidsinstantie of dealer en vraag naar de juiste manier van verwijderen.

Pb

Opmerking bij het batterijteken (onderste twee voorbeelden):

Dit teken wordt mogelijk gebruikt in combinatie met een scheikundig symbool. In dat geval voldoet het aan de eis en de richtlijn, die is opgesteld voor het betreffende chemisch product.

Русский



Эта система оснащена технологией виртуального звука AIR SURROUND XTREME от компании Yamaha, которая обеспечивает великолепное позиционное 7.1-канальное окружающее звучание высокого качества с использованием звуковой панели.



Bluetooth является зарегистрированным товарным знаком *Bluetooth* SIG и используется компанией Yamaha в соответствии с лицензионным соглашением.



Изготовлено по лицензии компании Dolby Laboratories. Dolby, Pro Logic, и символ в виде двух букв D являются товарными знаками Dolby Laboratories.

"Blu-ray Disc™", "Blu-ray™" и соответствующие логотипы являются товарными знаками ассоциации Blu-ray Disc Association.

Bluetooth

- *Bluetooth* — это технология для беспроводной связи с передачей сигналов с частотой 2,4 ГГц, эту частотную полосу можно использовать без лицензии.

Использование связи Bluetooth

- Полоса 2,4 ГГц, которая используется совместимыми устройствами *Bluetooth*, является радиодиапазоном, совместно используемым различными типами оборудования. Хотя совместимые устройства *Bluetooth* используют технологию, минимизирующую влияние других компонентов, использующих ту же радиочастоту, такое влияние может снизить скорость или расстояние связи и в некоторых случаях помешать связи.
- Скорость передачи сигнала и расстояние возможной связи различаются в зависимости от расстояния между устройствами, наличия преград, радиоволн и типа оборудования.
- Yamaha не гарантирует беспроводную связь в любых случаях между звуковой панелью и совместимыми устройствами *Bluetooth*.

Информация для пользователей по сбору и утилизации старой аппаратуры и использованных батареек



Эти знаки на аппаратуре, упаковках и в сопроводительных документах указывают на то, что подержанные электрические и электронные приборы и батарейки не должны выбрасываться вместе с обычным домашним мусором. Для правильной обработки, хранения и утилизации старой аппаратуры и использованных батареек, пожалуйста сдавайте их в соответствующие сборные пункты, согласно вашему национальному законодательству и директив 2002/96/EC и 2006/66/EC.



При надлежащей утилизации этих товаров и батареек, вы помогаете сохранить ценные ресурсы и предотвратить вредное влияние на здоровье людей и окружающую среду, которое может возникнуть из-за несоответствующего обращения с отходами.



За более подробной информацией о сборе и утилизации старых товаров и батареек обращайтесь в вашу локальную администрацию, в ваш приёмный пункт или в магазин, где вы приобрели эти товары.



[Информация по утилизации в других странах за пределами Европейского Союза]

Эти знаки действительны только на территории Европейского Союза. Если вы хотите избавиться от этих предметов, пожалуйста обратитесь в вашу локальную администрацию или к продавцу и спросите о правильном способе утилизации.



Обратите внимание на знак для батареек (два знака на задней стороне):

Этот знак может использоваться в комбинации с химическим символом. В этом случае знак указывает на соответствие требованиям, установленным Директивой по использованию соответствующего химического элемента.

Pb

We, Yamaha Music Europe GmbH hereby declare that this unit is in compliance with the essential requirements and other relevant provisions of Directive 1999/5/EC.
Nous, le fabricant Yamaha Music Europe GmbH, déclarons que cet appareil est conforme aux exigences essentielles et autres dispositions pertinentes de la Directive 1999/5/CE.
Hiermit erklärt die Yamaha Music Europe GmbH, dass dieses Gerät den wesentlichen Anforderungen und anderen relevanten Vorschriften der Richtlinie 1999/5/EC entspricht.
Yamaha Music Europe GmbH intygar härmed att detta system överensstämmer med de nödvändiga kraven och andra relevanta föreskrifter i direktivet 1999/5/EC.
Yamaha Music Europe GmbH dichiara con il presente che questa unità è conforme ai requisiti essenziali e alle normative pertinenti della direttiva 1999/5/CE.
Nosotros, Yamaha Music Europe GmbH, declaramos por la presente que esta unidad cumple con los requisitos esenciales y otras disposiciones pertinentes de la Directiva 1999/5/CE.
Wij, Yamaha Music Europe GmbH verklaren hierbij dat deze eenheid in compliance is met de essentiële vereisten en andere relevante voorwaarden van de Richtlijn 1999/5/EG.
Vi, Yamaha Music Europe GmbH, erklærer herved, at denne enhed overholder de væsentlige krav og øvrige relevante krav i direktiv 1999/5/EF.
Vi, Yamaha Music Europe GmbH, erklærer herved at denne enheten er i samsvar med de grunnleggende krav og øvrige relevante forskrifter i direktiv 1999/5/EF.
Yamaha Music Europe GmbH vakuuttaa täten että tämä yksikkö täyttää direktiivin 1999/5/EY oleelliset vaatimukset ja muut asiaankuuluvat ehdot.
С настоящего Yamaha Music Europe GmbH декларира, че това устройство е в съответствие със съществените изисквания и другите приложими разпоредби на Директива 1999/5/EC.
Společnost Yamaha Music Europe GmbH tímto prohlašuje, že tato jednotka splňuje základní požadavky a všechna příslušná ustanovení Směrnice 1999/5/ES.
Käesolevaga kinnitab Yamaha Music Europe GmbH seadme vastavust direktiivi 1999/5/EÜ põhinõuetele ja muudele asjakohastele sätetele.
Η Yamaha Music Europe GmbH δηλώνει δια της παρούσης ότι η συγκεκριμένη μονάδα συμμορφώνεται προς τις βασικές απαιτήσεις και άλλες σχετικές διατάξεις της Οδηγίας 1999/5/ΕΚ.

Ar šo mēs, Yamaha Music Europe GmbH, deklarējam, ka šī iekārta atbilst Direktīvas 1999/5/EK pamatprasībām un citiem attiecīgajiem noteikumiem.
Yamaha Music Europe GmbH deklaruoja, kad šis iřenginys atitinka esminius reikalavimus ir kitas atitinkamas Direktivos 1999/5/EB nuostatas.
A Yamaha Music Europe GmbH ezennel kijelenti, hogy a jelen egység megfelel az 1999/5/EK irányelv alapelvő követelményeinek és egyéb vonatkozó rendelkezéseinek.
Firma Yamaha Music Europe GmbH niniejszym deklaruje, że zakupione urządzenie jest zgodne z zasadniczymi wymaganiami i innymi właściwymi postanowieniami Dyrektywy 1999/5/WE.
Nós, a Yamaha Music Europe GmbH, declaramos que esta unidade cumpre os requisitos essenciais e outras disposições relevantes da Directiva 1999/5/CE.
Prin prezenta, Yamaha Music Europe GmbH declară că această unitate este în conformitate cu cerințele esențiale și cu alte prevederi pertinente ale Directivei 1999/5/CE.
Naša spoločnosť, Yamaha Music Europe GmbH, týmto vyhlasuje, že táto jednotka spĺňa základné požiadavky a všetky príslušné ustanovenia Smernice 1999/5/ES.
Podjetje Yamaha Music Europe GmbH izjavlja, da je ta enota skladna z bistvenimi zahtevami in drugimi zadevnimi določili direktive 1999/5/ES.
Мы, компания Yamaha Music Europe GmbH, объявляем, что это устройство соответствует основным требованиям и другим важным положениям Директивы 1999/5/EC.



Yamaha Music Europe GmbH
Siemensstr. 22-34 25462 Rellingen, Germany
Tel: +49-4101-303-0

Important Notice: Guarantee Information for customers in EEA* and Switzerland**English**

For detailed guarantee information about this Yamaha product, and Pan-EEA* and Switzerland warranty service, please either visit the website address below (Printable file is available at our website) or contact the Yamaha representative office for your country.
* EEA: European Economic Area

Remarque importante: informations de garantie pour les clients de l'EEE et la Suisse**Français**

Pour des informations plus détaillées sur la garantie de ce produit Yamaha et sur le service de garantie applicable dans l'ensemble de l'EEE ainsi qu'en Suisse, consultez notre site Web à l'adresse ci-dessous (le fichier imprimable est disponible sur notre site Web) ou contactez directement Yamaha dans votre pays de résidence. * EEE : Espace Economique Européen

Wichtiger Hinweis: Garantie-Information für Kunden in der EWR* und der Schweiz**Deutsch**

Für nähere Garantie-Information über dieses Produkt von Yamaha, sowie über den Pan-EWR*- und Schweizer Garantieservice, besuchen Sie bitte entweder die folgend angegebene Internetadresse (eine druckfähige Version befindet sich auch auf unserer Webseite), oder wenden Sie sich an den für Ihr Land zuständigen Yamaha-Vertrieb. *EWR: Europäischer Wirtschaftsraum

Viktigt: Garantiinformation för kunder i EES-området* och Schweiz**Svenska**

För detaljerad information om denna Yamahaprodukt samt garantiservice i hela EES-området* och Schweiz kan du antingen besöka nedanstående webbadress (en utskriftsvänlig fil finns på webbplatsen) eller kontakta Yamahas officiella representant i ditt land. * EES: Europeiska Ekonomiska Samarbetsområdet

Avviso importante: informazioni sulla garanzia per i clienti residenti nell'EEA* e in Svizzera**Italiano**

Per informazioni dettagliate sulla garanzia relativa a questo prodotto Yamaha e l'assistenza in garanzia nei paesi EEA* e in Svizzera, potete consultare il sito Web all'indirizzo riportato di seguito (è disponibile il file in formato stampabile) oppure contattare l'ufficio di rappresentanza locale della Yamaha. * EEA: Area Economica Europea

Aviso importante: información sobre la garantía para los clientes del EEE* y Suiza**Español**

Para una información detallada sobre este producto Yamaha y sobre el soporte de garantía en la zona EEE* y Suiza, visite la dirección web que se incluye más abajo (la versión del archivo para imprimir esta disponible en nuestro sitio web) o póngase en contacto con el representante de Yamaha en su país. * EEE: Espacio Económico Europeo

Belangrijke mededeling: Garantie-informatie voor klanten in de EER* en Zwitserland**Nederlands**

Voor gedetailleerde garantie-informatie over dit Yamaha-product en de garantieservice in heel de EER* en Zwitserland, gaat u naar de onderstaande website (u vind een afdrukbaar bestand op onze website) of neemt u contact op met de vertegenwoordiging van Yamaha in uw land.
* EER: Europese Economische Ruimte

<http://europe.yamaha.com/warranty/>

