

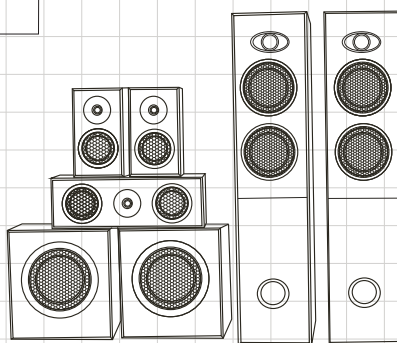

ДОМАШНИЕ КИНОТЕАТРЫ

HT-D820V

HT-D830V

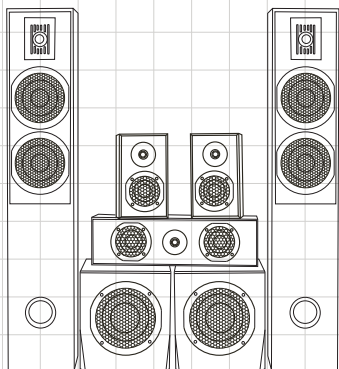

РУКОВОДСТВО ПОЛЬЗОВАТЕЛЯ

РУССКИЙ

Содержание

Содержание	1
Меры предосторожности	2
Основные характеристики	3
Дополнительные принадлежности	3
Использование пульта ДУ	3
Описание пульта ДУ	4
Управление и индикация	5
Внешний вид и описание задней панели	5
Подключение системы	6
Базовые операции	8
Настройка системы	18
Использование тюнера	30
Воспроизведение MP3 файлов	31
Воспроизведение JPEG изображений	31
Использование USB устройств	32
Функция CD ripping	32
Возможные проблемы и способы их решения	32
Правила обращения с лазерными дисками	33
Технические характеристики	34

Меры предосторожности

1. Размещайте устройство только в хорошо вентилируемых местах, в противном случае, возможно перегревание системы, что может привести к поломке устройства и/или к возникновению пожара. По этим же причинам никогда не подвергайте устройство воздействию прямых солнечных лучей; не помещайте прибор в закрытое пространство (шкаф, полка и т.п.).

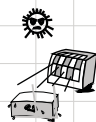

2. Не допускайте попадания предметов внутрь корпуса устройства, это может послужить причиной короткого замыкания, и, как следствие, поломки устройства и/или возникновения пожара.



3. Ни в коем случае не используйте химически активные средства (такие как бензин, растворитель и т.п.) или абразивные вещества для очистки корпуса устройства. Для удаления пыли следует воспользоваться мягкой сухой тканью.

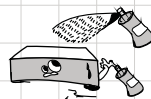

4. Будьте аккуратны при обращении со шнуром питания устройства: не допускайте чрезмерного давления на шнур, не допускайте натяжений и перекручиваний. Никогда не используйте шнур для отсоединения устройства от сети.

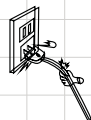

5. Не оставляйте устройство без присмотра включенным на долгое время. Если вы не планируете использовать домашний кинотеатр в ближайшее время, отключите его от сети питания.

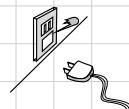

6. Не допускайте попадания жидкости внутрь корпуса устройства, ни в коем случае не помещайте контейнеры с жидкостью (вазы, стаканы и пр.) на корпус устройства. Запрещается эксплуатация прибора во влажных или пыльных помещениях - являясь проводниками электрического тока, накопившаяся пыль или конденсировавшаяся жидкость могут послужить причиной короткого замыкания.



7. Ни в коем случае не блокируйте вентиляционные отверстия на корпусе устройства - ухудшение системы вентиляции приводит к чрезмерному нагреванию компонентов системы, и, как следствие, к сокращению срока службы или к выходу системы из строя.



8. Ни в коем случае не пытайтесь произвести самостоятельный ремонт, не вскрывайте корпус устройства. Попытка самостоятельного ремонта может привести к утрате прав на гарантийное обслуживание и/или к серьезной поломке и/или к поражению электрическим током. Любые действия по ремонту и обслуживанию устройства могут проводиться исключительно квалифицированным персоналом авторизованного сервисного центра.



Основные характеристики

- Семиканальная акустическая система
- Совместимость с DVD/DVD-R/VCD/MP3/CD/CD-R/DIVX
- Оптический/коаксиальный/стерео аудиовыходы
- S-VIDEO/компонентный видеовыходы
- Цифровой FM/AM тюнер
- Полнофункциональный пульт дистанционного управления
- Функция цифрового караоке
- Поддержка HDMI
- 8 встроенных схем воспроизведения звука в формате DolbySurround
- Функция CD-ripping
- Встроенный USB порт

Дополнительные принадлежности

- Пульт ДУ
- FM антенна
- AM антенна
- Соединительный кабель
- Руководство пользователя

Использование пульта ДУ

Установка элементов питания

1. Откройте крышку батарейного отсека
2. Установите 2 элемента питания типоразмера AAA, соблюдая полярность
3. Закройте крышку батарейного отсека

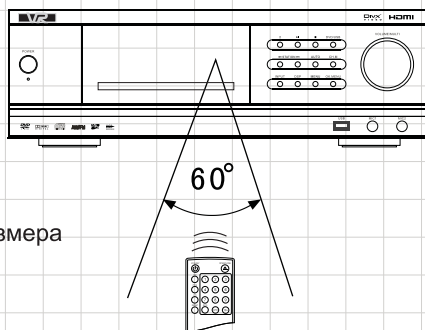

Использование пульта ДУ

1. Направляйте пульт ДУ непосредственно на приемник сигнала.
2. Убедитесь в отсутствии предметов, препятствующих прохождению сигнала, перед началом использования пульта ДУ.
3. Избегайте попадания прямых солнечных лучей на приемник сигнала - это значительно ухудшает характеристики приема.
4. Не используйте несколько пультов ДУ одновременно.

Описание пульта ДУ

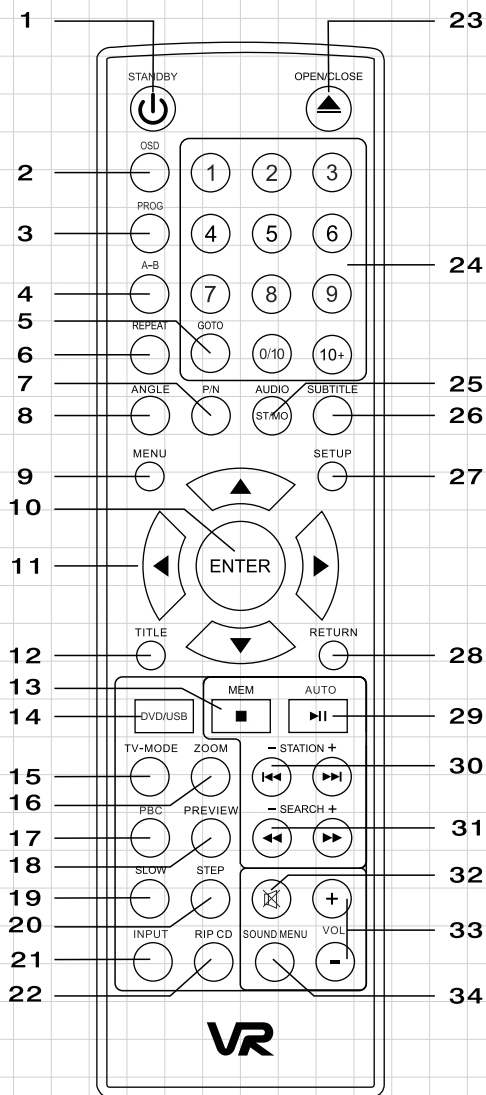

1. Вход/выход из режима ожидания
2. Вызов экранного меню
3. Программирование списка воспроизведения
4. Повтор отрезка A-B
5. Переход по времени
6. Повтор фрагмента/раздела
7. Переключение PAL/NTSC
8. Выбор угла обзора
9. Вызов меню
10. Подтверждение команды
11. Стрелки-указатели
12. Вызов оглавления диска
13. Сохранить/Остановить
14. Выбор источника: DVD/USB
15. Выбор режима ТВ
16. Увеличение изображения
17. Функция PBC
18. Предварительный просмотр
19. Замедлить воспроизведение
20. Покадровое воспроизведение
21. Выбор входного сигнала
22. Функция CD-ripping
23. Открыть/Закрыть лоток для дисков
24. Номерные кнопки
25. Выбор языка или стерео/моно аудиосигнала
26. Вызов субтитров
27. Вызов меню настройки
28. Возврат к предыдущему пункту/разделу
29. Воспроизведение/пауза или выбор FM/AM диапазона
30. Поиск радиостанции вперед/назад
31. Подстройка тюнера вперед/назад
32. Отключение звука
33. Уменьшение/увеличение громкости звучания
34. Вызов настроек аудио

Управление и индикация

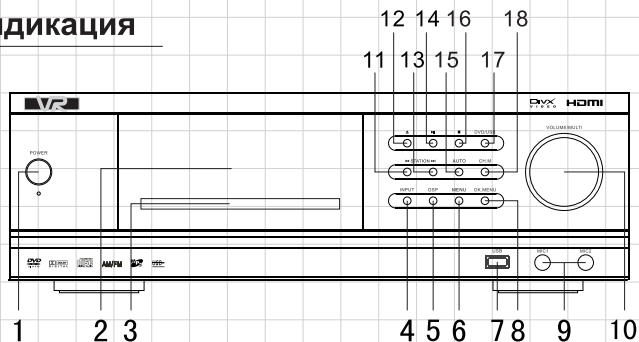

- | | |
|---|--|
| <ol style="list-style-type: none"> 1. Включение/выключение устройства 2. Дисплей 3. Лоток для дисков 4. Выбор источника сигнала 5. Выбор режима DSP 6. Вызов меню 7. Разъем USB 8. Вызов меню настройки микрофона 9. Разъемы для микрофонов 10. Настройка громкости/
многофункциональная кнопка | <ol style="list-style-type: none"> 11. Предыдущий трек/подстройка тюнера (назад) 12. Открыть/закрыть лоток 13. Следующий трек/подстройка тюнера (вперед) 14. Воспроизведение/пауза 15. Автопоиск 16. Стоп 17. Выбор источника (DVD/USB) 18. Режим канала |
|---|--|

Внешний вид и описание задней панели

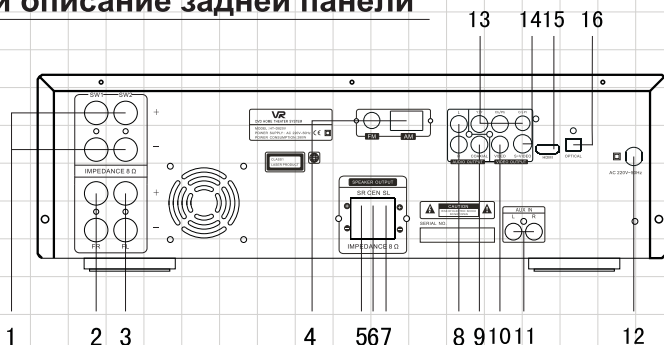

- | | |
|---|--|
| <ol style="list-style-type: none"> 1. Аудиовыход низкочастотного динамика 2. Аудиовыход правого переднего динамика 3. Аудиовыход левого переднего динамика 4. Разъем FM/AM антенн 5. Аудиовыход правого заднего динамика 6. Аудиовыход центрального динамика 7. Аудиовыход левого заднего динамика | <ol style="list-style-type: none"> 8.Stereo аудиовыход 9. Коаксиальный аудиовыход 10. Выводы видео 11. Разъемы подключения дополнительного оборудования 12. Разъем сетевого шнура 13. Компонентный YUV видеовыход 14. S-VIDEO выход 15. HDMI выход 16. Оптический выход |
|---|--|

Подключение системы

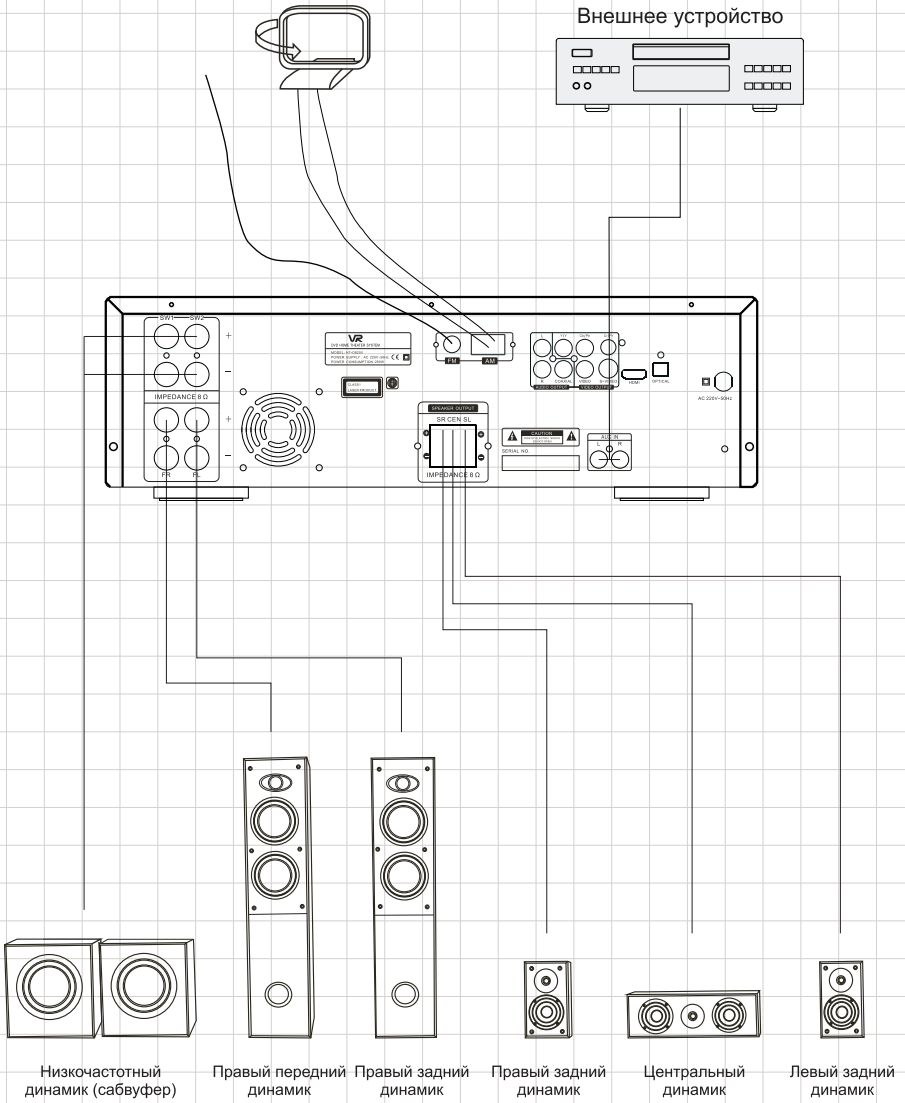

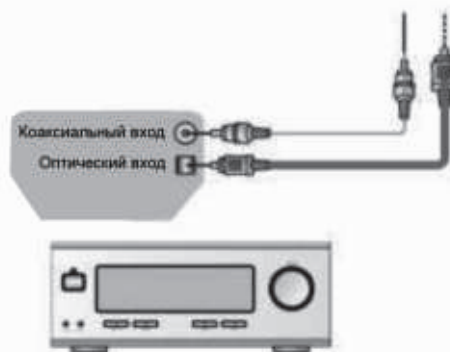
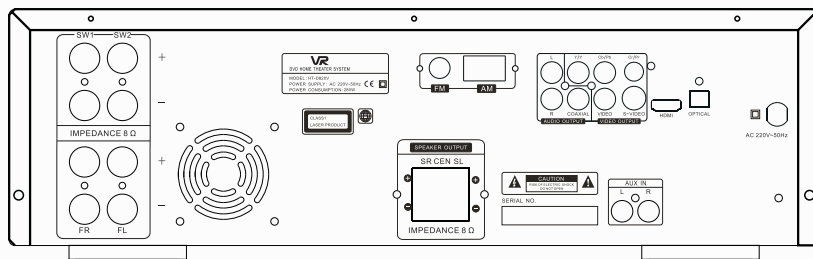
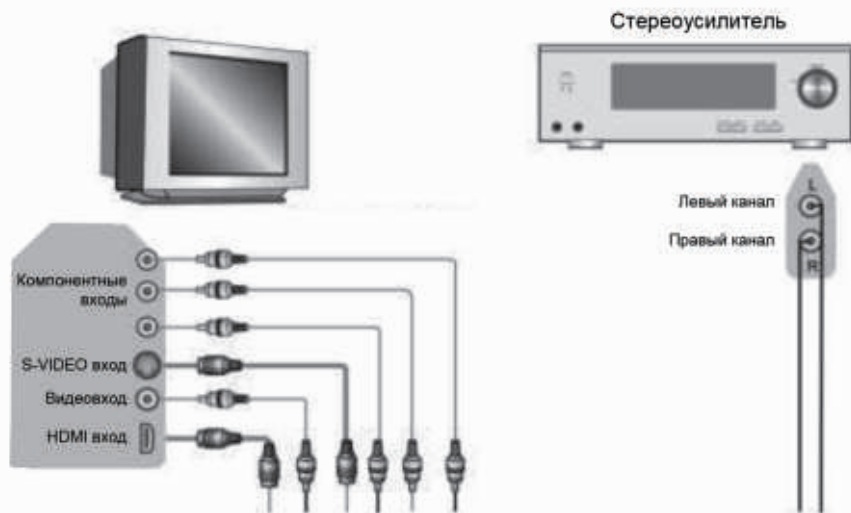

Усилитель со встроенным декодером

Внимание: обязательно отключите устройство от сети питания перед подключением системы

Базовые операции

После подключения соединительных кабелей, необходимо выполнить настройку подключения. Для этого:

1. Включите телевизор и выберите AV режим. Если вы используете S-VIDEO подключение, выберите S-VIDEO режим.
 2. Включите усилитель и выберите режим: AC-3 или DVD.
 3. Включите DVD-проигрыватель.
1. После включения DVD-проигрывателя на экране телевизора отобразится сообщение: READ (Чтение диска).

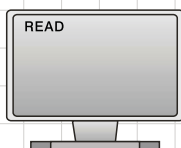

Если диск отсутствует, на экране отобразится NO DISC (Нет диска).

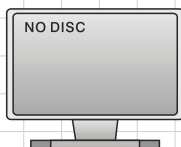

2. Нажмите кнопку открытия лотка для дисков.

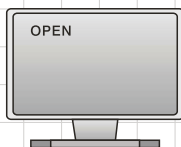

3. Поместите диск в лоток, снова нажмите кнопку открытия лотка. На экране отобразится информация о загруженном носителе.

Воспроизведение диска

После того как система закончит чтение диска, автоматически начнется воспроизведение:

Для DVD-диска - отобразится меню диска.

Для CD-диска - начнется воспроизведение первого записанного элемента.

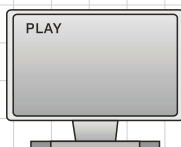

Кнопка PAUSE (Пауза):

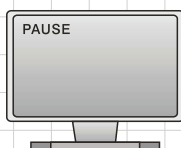

Нажатие кнопки Пауза приводит к временной остановке воспроизведения. Нажмите кнопку PLAY (Воспроизведение) для возобновления воспроизведения диска.

Кнопка PREV (Предыдущий элемент):

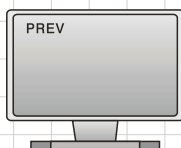

Нажатие кнопки PREV позволяет перейти к предыдущему треку или разделу.

Кнопка NEXT (Следующий элемент):

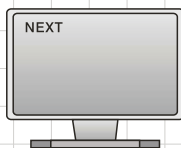

Нажатие кнопки NEXT позволяет перейти к следующему треку или разделу.

Кнопка FORWARD (Ускоренное перемещение вперед):

FORWARD

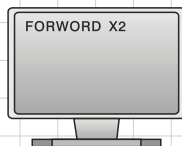

В процессе воспроизведения диска, последовательно нажимайте кнопку Forward для ускоренного перемещения вперед со скоростью x2-x4-x8-x20.

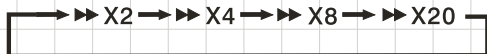

Нажмите кнопку Play для возврата к воспроизведению с нормальной скоростью.

Кнопка BACKWARD (Ускоренное перемещение назад):

BACKWARD

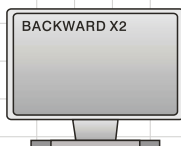

В процессе воспроизведения диска, последовательно нажимайте кнопку Backward для ускоренного перемещения назад со скоростью x2-x4-x8-x20.

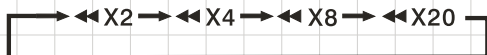

Нажмите кнопку Play для возврата к воспроизведению с нормальной скоростью.

Кнопка STOP (Стоп):

STOP

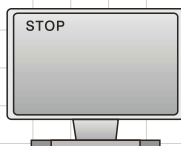

Однократное нажатие кнопки Stop позволяет остановить воспроизведение диска. Последующее нажатие кнопки Play позволяет возобновить воспроизведение с момента остановки.

Двукратное нажатие кнопки Stop позволяет полностью остановить воспроизведение диска. Последующее нажатие кнопки Play возобновляет воспроизведение с начала диска

Описание функций

1. Экранное меню

В процессе воспроизведения диска, нажмите кнопку OSD для вызова экранного меню.



Однократное нажатие кнопки OSD отображает следующую информацию:

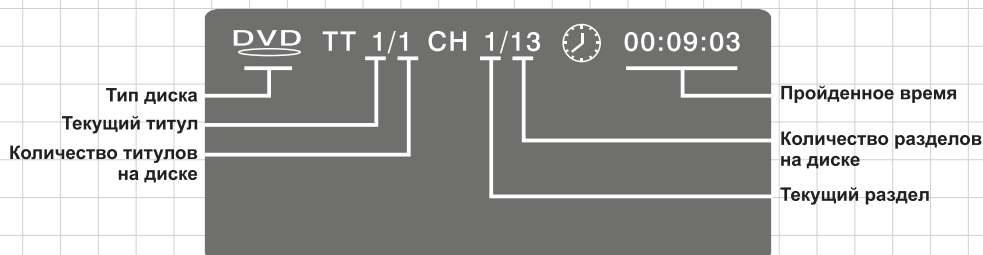

Двукратное нажатие кнопки OSD отображает следующую информацию:

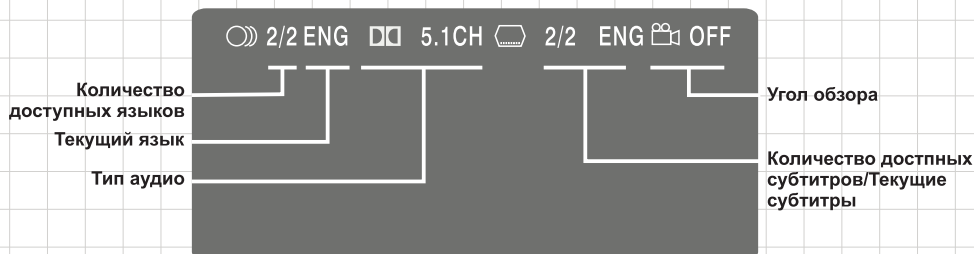

2. Тип ТВ

Последовательно нажимайте кнопку N/P для выбора типа ТВ в следующей последовательности: NTSC-PAL-Автоопределение. Функция недоступна в процессе воспроизведения DVD-диска.

3. Субтитры

В процессе воспроизведения DVD-диска последовательно нажимайте кнопку Subtitles для выбора одного из языков субтитров (не более 7). Количество языков субтитров зависит от конкретного диска.

4. Угол обзора

В процессе воспроизведения DVD-диска последовательно нажимайте кнопку Angles для выбора одного из доступных углов обзора воспроизводимой сцены. Количество углов обзора зависит от конкретного диска.

ANGLE



5. Язык

В процессе воспроизведения DVD-диска последовательно нажимайте кнопку Audio для выбора одного из доступных языков (не более 8). Количество аудиодорожек зависит от конкретного диска.

AUDIO



6. Оглавление

В процессе воспроизведения DVD-диска нажмите кнопку Title для вызова оглавления диска или для начала воспроизведения первого пункта оглавления. Конкретное наполнение функции зависит от диска.

7. Возврат в меню

Нажмите кнопку Menu для возврата в основное меню воспроизводимого диска.

8. Стрелки-указатели

Используйте стрелки-указатели для перемещения по оглавлению диска, меню диска и системы.

9. Номерные кнопки

Используйте номерные кнопки для ввода цифровых данных. Используйте кнопку Select (Выбор) для подтверждения введенных данных.

10. Переход по времени

В процессе воспроизведения нажмите кнопку GOTO для ввода значения времени для перехода.

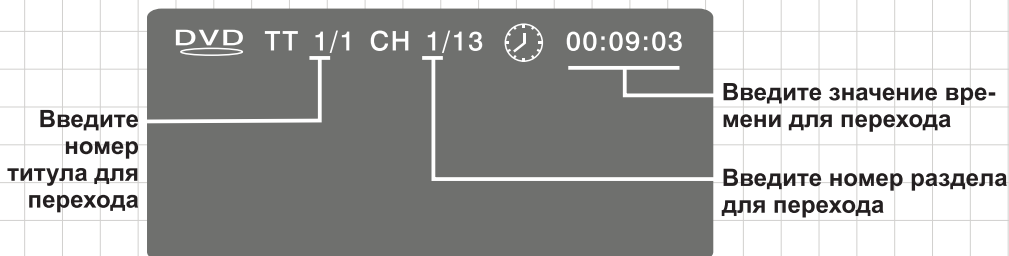

Используйте номерные кнопки для ввода значений титула, раздела и времени. Нажмите кнопку Enter (Ввод) для подтверждения выбора.

11. Функция PBC

При активированной функции PBC, выбор аудиофайла для воспроизведения возможен только из основного меню диска.

12. Повтор отрезка A-B

Первое нажатие кнопки A-B устанавливает начало отрезка для повтора.



Второе нажатие кнопки A-B устанавливает конец отрезка для повтора.



Третье нажатие кнопки A-B отменяет повтор установленного отрезка.

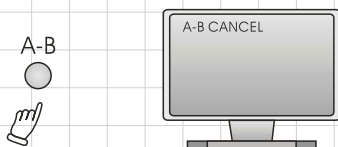

Примечание:

1. В процессе воспроизведения CD-диска начало и конец отрезка для повтора должны располагаться в пределах одного трека.
2. В процессе воспроизведения DVD-диска начало и конец отрезка могут располагаться в разных разделах диска.
3. Доступность функции определяется конкретным диском.

13. Повтор

В процессе воспроизведения DVD-диска последовательно нажимайте кнопку Repeat для повтора:

Раздела

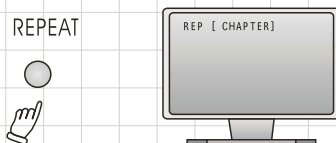

Титула

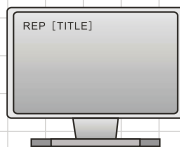

Содержимого диска

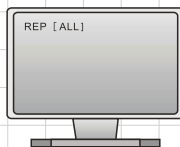

Отмены повтора

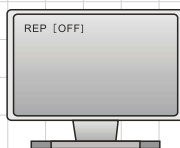

13. Повтор

В процессе воспроизведения SVCD/VCD-диска последовательно нажимайте кнопку Repeat для повтора:

Одного трека

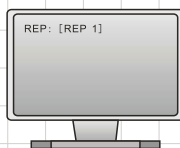

Всех треков

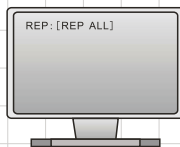

Отмены повтора

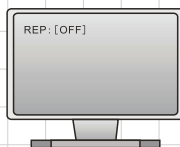

14. Программирование списка воспроизведения

PROGRAM



В процессе воспроизведения CD-диска нажмите кнопку Prog для вызова подменю программирования.



Введите номера треков для воспроизведения в желаемом порядке. По окончании ввода, выберите Play (Воспроизведение) и нажмите Enter для начала воспроизведения. Выберите Clear (Сброс) и нажмите Enter для сброса введенной информации.

PROGRAM



В процессе воспроизведения DVD-диска нажмите кнопку Prog для вызова подменю программирования.



Введите номера титулов и разделов для воспроизведения в желаемом порядке. По окончании ввода, выберите Play (Воспроизведение) и нажмите Enter для начала воспроизведения. Выберите Clear (Сброс) и нажмите Enter для сброса введенной информации.

15. Увеличение изображения

В процессе воспроизведения DVD-диска последовательно нажимайте кнопку Zoom (Увеличение) для увеличения масштаба изображения в следующем порядке: x2-x3-x4-x1/2-x1/3-x1/4-Увеличение выключено.



16. Переключение левого/правого аудиоканалов караоке

В процессе воспроизведения DVD или SVCD-диска последовательно нажимайте кнопку L/R для переключения ведущих аудиоканала 1, аудиоканала 2 и отключения ведущего аудиоканала.

17. Выбор ТВ-режима

Нажмите кнопку TV mode для выбора S-VIDEO или YUV видеовходов.

18. Отключение звука

Нажмите кнопку MUTE для отключения звука. Повторное нажатие на кнопку возвращает звуковое сопровождение.

19. Режим ожидания

Нажмите кнопку Standby для входа в режим ожидания. Повторное нажатие на кнопку выводит систему из данного режима.

20. Настройка аудиопараметров

В данном разделе вы можете настроить:

- режим канала
- соотношение верхних и нижних частот
- соотношение центрального, окружающих и низкочастотного динамиков
- модель DSP
- громкость звучания микрофона
- уровень реверберации микрофона

Для корректировки параметра используйте кнопки Vol+/-.

21. Настройка громкости

Используйте кнопки Vol+/- для корректировки уровня громкости или воспользуйтесь регулятором на панели управления.

1. Меню настройки системы

- а) Нажмите кнопку Setup для вызова на экран меню настройки системы.
- б) Используйте стрелки-указатели Влево-Вправо для выбора подменю, Вверх-Вниз для навигации по подменю.
- в) Нажмите Enter или Вправо для выбора элемента подменю, доступные опции будут отображены справа.
- г) Снова нажмите Setup для выхода из меню настройки.

2. Разделы меню настройки

2.1 Настройка системы:

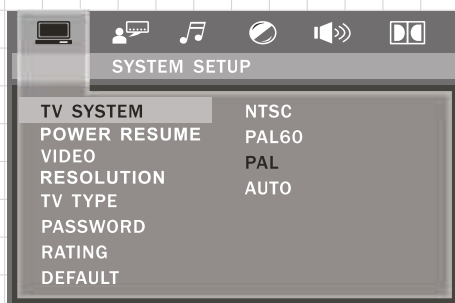

2.1.1 Настройка ТВ-системы

В соответствии с системой вашего телевизора, выберите один из вариантов подключения: NTSC, PAL или AUTO. Если вы увидите бесцветное изображение или изображение с дефектами, значит, вы неверно установили тип ТВ-системы. Используйте кнопку N/P для смены ТВ-системы. ТВ-система, установленная по умолчанию, - PAL.

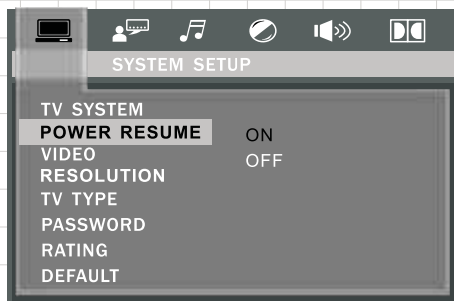

2.1.2 Сохранение места воспроизведения

Если данная опция активирована, система автоматически сохранит место и время воспроизведения в случае отключения системы (перебой с питанием, случайное открытие лотка для дисков и т.п.).

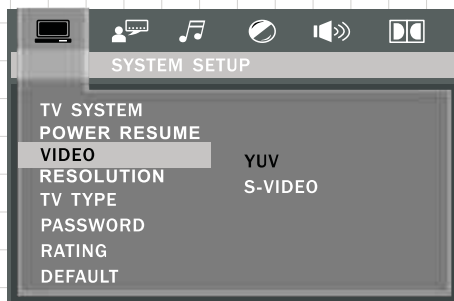

2.1.3 Выбор подключения

- а) Выберите значение YUV, если ваш DVD-проигрыватель подключен к телевизору посредством Y, Cb, Cr видеокабелей.
- б) Выберите значение S-VIDEO, если ваш DVD-проигрыватель подключен к телевизору посредством S-Video или композитного видеокабелей.

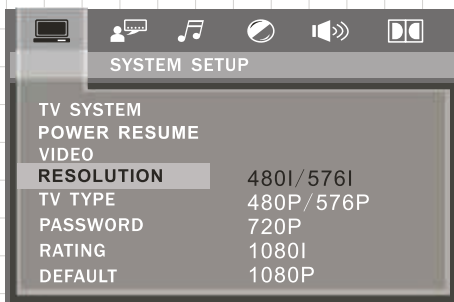

2.1.4 Разрешение

Доступные варианты: 480I/576I, 480P/576P, 720P, 1080I и 1080P.

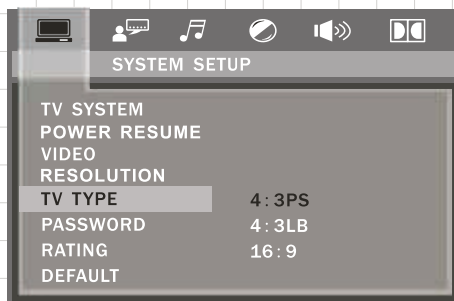

2.1.5 Соотношение сторон экрана

- 4:3 PS - выберите данную опцию, если у вас телевизор с классическим соотношением сторон, близким к квадрату. В зависимости от типа записи, левый и правый края изображения могут выйти за пределы отображаемой зоны.
- 4:3 LB - выберите данную опцию, если у вас телевизор с классическим соотношением сторон, близким к квадрату. В данном случае изображение будет полностью отображаться на экране, но, во избежание искажений, сверху и снизу экрана могут отображаться черные полосы.
- 16:9 - выберите данную опцию, если у вас широкоформатный телевизор. Телевизоры с классическим соотношением сторон будут отображать изображение с черными полосами сверху и снизу экрана.

Примечание:

- Соотношение сторон определяется типом записи на диске, поэтому если вы выберете соотношение сторон, неподдерживаемое диском, возможны дефекты воспроизведения.
- Если вы выберете соотношение сторон 4:3 для воспроизведения на широкоформатном телевизоре, слева и справа экрана будут отображаться черные полосы.

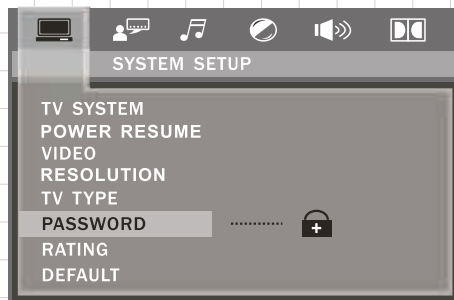

2.1.6 Пароль

Пароль используется для установки системы ограничений на просмотр определенных дисков (функция "Родительский контроль"). По умолчанию пароль отключен, поэтому, для установки ограничений, вам необходимо включить данную опцию. Введите пароль по умолчанию (0000) и нажмите кнопку Enter для подтверждения. Вы можете изменить пароль - для этого введите старый пароль, затем новый. Пожалуйста, запомните пароль, так как, будучи измененным, новый пароль сохранится навсегда, и даже функция возврата к заводским установкам не изменит его.

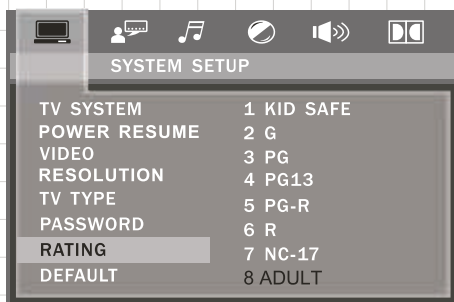

2.1.7 Система ограничений

Система ограничений представляет собой функцию ограничения доступа к просмотру фильмов по возрастным параметрам. Таким образом, вы сможете контролировать доступ детей к дискам с нежелательным содержанием. Возможность введения ограничений зависит от диска. Значение по умолчанию - 8, максимальное ограничение доступа.

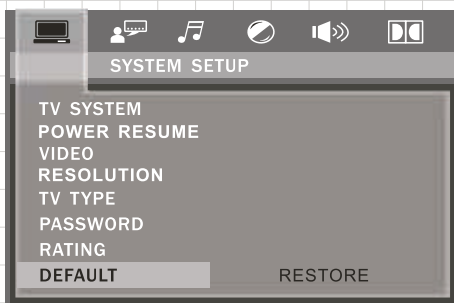

2.1.8 Возврат к заводским настройкам

Данная опция позволяет вернуть все настройки системы к исходным значениям.



2.2 Настройка языковых параметров

2.2.1 Язык экранного меню

Выберите один из доступных языков экранного меню и нажмите кнопку Enter для подтверждения выбора.



2.2.2 Язык аудиодорожки

Выберите один из доступных языков и нажмите кнопку Enter для подтверждения выбора. Если аудиодорожка с выбранным вами языком имеется на диске, дальнейшее воспроизведение продолжится с соответствующим аудиосопровождением.



2.2.3 Язык субтитров

Выберите один из доступных языков и нажмите кнопку Enter для подтверждения выбора. Если субтитры с выбранным вами языком имеются на диске, дальнейшее воспроизведение продолжится с соответствующим языком субтитров. Вы также можете отключить функцию субтитров в данном подменю.



2.2.4 Язык меню

Выберите один из доступных языков и нажмите кнопку Enter для подтверждения выбора. Если выбранный вами язык поддерживается диском, дальнейшее отображение меню будет происходить с использованием соответствующего языка.



2.3 Настройка аудиопараметров

2.3.1 Аудиовыход

В зависимости от типа подключения, выберите один из вариантов аудиовыхода:

- а) Analog (Аналоговый) - выберите данную опцию при отсутствии подключения посредством коаксиального и оптического разъемов.
- б) SPDIF/RAW - выберите данную опцию, если подключение вашего DVD-проигрывателя к усилителю осуществляется посредством аналогового или коаксиального разъемов.
- в) SPDIF/PCM - выберите данную опцию, если ваш DVD-проигрыватель подключен к двухканальному цифровому стереоусилителю. Таким образом, аудиосигналы будут преобразованы в двухканальные PCM-сигналы, выводимые посредством коаксиального или оптического разъемов.



2.3.2 Тональность

Используйте стрелки-указатели Вверх и Вниз для корректировки тональности.



2.4 Настройка видеопараметров

2.4.1 Яркость

Используйте стрелки-указатели Вверх и Вниз для корректировки яркости изображения.



2.4.2 Контрастность

Используйте стрелки-указатели Вверх и Вниз для корректировки контрастности изображения.



2.4.3 Цветовой тон

Используйте стрелки-указатели Вверх и Вниз для корректировки цветового тона изображения.

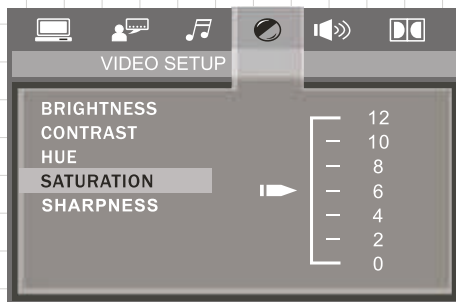

2.4.4 Насыщенность

Используйте стрелки-указатели Вверх и Вниз для корректировки степени насыщенности изображения.

2.4.5 Резкость

Используйте стрелки-указатели Вверх и Вниз для корректировки степени резкости изображения.



2.5 Настройка динамиков

2.5.1 Микширование сигнала

а) LT/RT - используйте данную опцию, если вы используете двухканальный аналоговый аудиовход.

б) Stereo - используйте данную опцию, если DVD-проигрыватель подключен к телевизору или высокочастотному модулятору.

в) VSS - используйте данную опцию для воспроизведения аудиоэффектов диска, записанного с применением аудиоформата 5.1 Surround Sound.

г) 5.1CH - используйте данную опцию для воспроизведения DVD-диска со звуковой схемой 5.1.



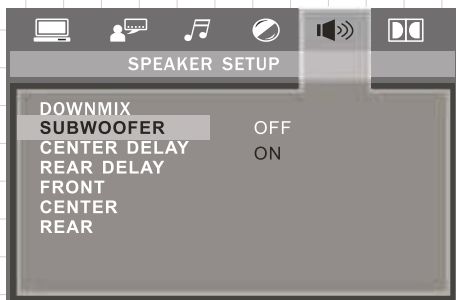

2.5.2 Включение/Выключение низкочастотного динамика



2.5.3 Настройка задержки вывода аудиосигнала на центральный динамик



2.5.4 Настройка задержки вывода аудиосигнала на тыльные динамики



2.5.5 Настройка приоритета фронтальных динамиков



2.5.6 Настройка приоритета центрального динамика

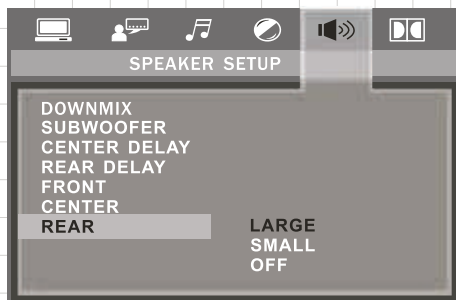

2.5.7 Настройка приоритета тыльных динамиков

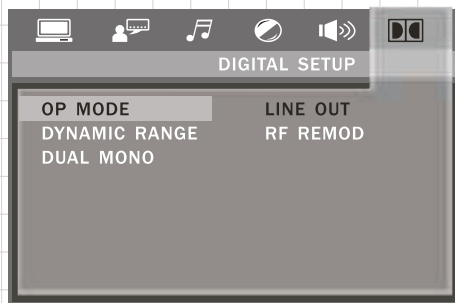

2.6 Настройка цифровых параметров

2.6.1 Режим вывода сигнала

LINE OUT - используйте данную опцию для воспроизведения аудио в ночное время.

RF REMODE - используйте данную опцию для воспроизведения аудио в дневное время.

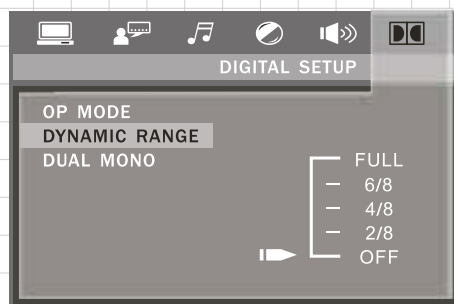

2.6.2 Настройка динамического диапазона

Используйте данную опцию для настройки динамического диапазона звучания. Настройка возможна только в режиме LINE OUT.

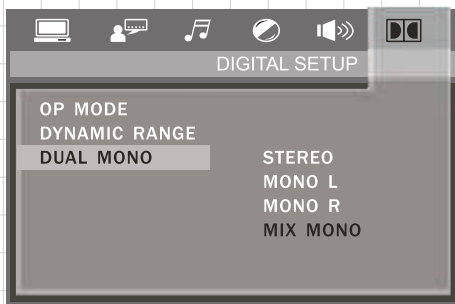

2.6.3 Настройка моносигнала

Используйте данную опцию для настройки режима вывода аудио моносигнала. Доступные режимы: Stereo (Стерео), Mono L (левый канал), Mono R (правый канал) и Mix Mono (Смешение моносигналов).

ВНИМАНИЕ: Для нормального функционирования вашего DVD-проигрывателя, выполняйте следующие требования:

1. Интервал между включением/выключением DVD-проигрывателя посредством сетевой кнопки должен составлять не менее 30 секунд.
2. Используйте источник питания соответствующий маркировке DVD-проигрывателя.
3. Не оставляйте DVD-проигрыватель подключенным к источнику питания, если вы не планируете использовать его длительное время.
4. DVD-проигрыватель может не воспроизводить некоторые типы дисков, например, относящиеся к другому региону.
5. В случае внезапной остановки воспроизведения без видимых причин, удалите диск из устройства и отключите его на 10 минут. Снова включите DVD-проигрыватель.

Использование тюнера

1. Подключите антенну перед использованием функции приема радиосигнала.
2. Нажмите кнопку INPUT на пульте ДУ или на передней панели устройства для активации тюнера.
3. Используйте кнопку AM/FM на пульте ДУ для выбора диапазона.
4. Используйте стрелки-указатели Вверх/Вниз для переключения станций. Используйте кнопки Search+/Search- для поиска станций по диапазону.
5. По завершении поиска, на дисплее будет отображена частота найденной станции. Нажмите кнопку MEM для сохранения станции в памяти устройства. Максимальное количество станций для сохранения - 30 в каждом диапазоне (AM и FM).
6. Нажмите кнопку Auto для осуществления автоматического поиска станции.

Воспроизведение MP3 файлов

MP3 файлы представляют собой аудиофайлы, прошедшие процедуру сжатия в соответствии со стандартом MPEG. Сжатие аудио производится в соотношении 12:1, что позволяет записать на диск более 600 минут (около 170 песен).

Для воспроизведения диска содержащего MP3 файлы:

Выбор трека

1. Вставьте диск в лоток для дисков. Система распознает содержимое диска и отобразит список треков на экране.
2. Используйте номерные кнопки пульта ДУ для выбора номера трека.
3. Нажмите кнопку Stop и используйте стрелки-указатели для выхода из списка треков.

Повтор содержимого

1. Выделите трек (все треки) для повтора.
2. Нажмите кнопку Repeat (Повтор) для осуществления повтора.
3. Снова нажмите кнопку Repeat для отмены повтора трека (всех треков).

Описанные функции идентичны для CD и DVD дисков.

Воспроизведение JPEG изображений

Формат JPEG представляет собой алгоритм сжатия изображений, позволяющий достичь оптимального соотношения между размером и качеством. DVD-проигрыватель способен распознавать и считывать CD/DVD диски, содержащие изображения в формате JPEG.

Для этого:

1. Поместите диск в лоток устройства, закройте его и подождите, пока система не выведет список содержащихся на диске файлов на экран.
2. Используйте номерные кнопки для выбора изображения.
3. Дальнейшее воспроизведение продолжится в формате слайд-шоу.

Использование USB устройств

Устройство оснащено USB разъемом, к которому вы можете подключить USB диск или MP3 проигрыватель для последующего воспроизведения MP3 или JPEG файлов. Для этого необходимо остановить воспроизведение DVD-диска и нажать кнопку DVD/USB на пульте ДУ. Функции воспроизведения файлов, содержащихся на USB диске, идентичны функциям воспроизведения CD/DVD дисков.

Функция CD ripping

Данная функция позволяет осуществить копирование аудиофайлов с CD-диска на USB устройство без участия пользователя. Для этого:

1. В процессе воспроизведения CD-диска, подключите к системе USB устройство.
2. Нажмите кнопку RIP CD для входа в меню копирования. Выберите опции копирования или используйте предложенные по умолчанию.
3. Начните копирование.

Возможные проблемы и способы их решения

Внимательно изучите данный раздел, перед тем как обратиться в сервисный центр.

Отсутствует звук

- Убедитесь в корректности и качестве подключения компонентов системы.
- Убедитесь в корректности настроек аудио.

Отсутствует изображение

- Убедитесь в корректности и качестве подключения компонентов системы.
- Убедитесь в том, что телевизор функционирует нормально.

Воспроизведение диска отсутствует или затруднено

- Убедитесь в том, что диск загружен рабочей стороной вниз.
- Убедитесь в том, что рабочая сторона диска не загрязнена.
- Устройство оборудовано защитой от перепадов напряжения. Поэтому, если система внезапно выключится, не спешите обращаться в сервисный центр. Отключите устройство от сети питания и, спустя 10 минут, снова включите его.

Пульт ДУ не функционирует или функционирует некорректно

- Убедитесь в отсутствии препятствий между пультом ДУ и приемником сигнала.
- Убедитесь в том, что элементы питания не разряжены.

Правила обращения с лазерными дисками

Защита диска

- Не дотрагивайтесь до рабочей поверхности диска при загрузке и удалении диска.
- Не приклеивайте памятки и не подписывайте диски, не царапайте рабочую поверхность диска.

Очистка диска

- Для очистки диска используйте сухую мягкую ткань. Помните, что концентрические царапины гораздо опаснее радиальных, поэтому очистка поверхности должна производиться от центра к краю диска.

Хранение дисков

- Храните диски в оригинальной упаковке в вертикальном положении в сухом прохладном месте. Не подвергайте диски воздействию чрезмерно высоких или низких температур, не сгибайте их, не подвергайте воздействию прямых солнечных лучей.

Технические характеристики

Изделие	Домашний кинотеатр
Модель	HT-D820V/HT-D830V
Режимы ТВ	NTSC/PAL60/PAL/AUTO
Форматы дисков	DVD, DVD-R, VCD, CD, CD-R
Характеристики видео	
Разрешение	≥500 строк
Соотношение сигнал/шум	≥56 дБ
Характеристики аудио	
Мощность	45 Втх2+18 Втх3+45 Втх2
Частотные характеристики	фр. дин-к 96 кГц: 20 Гц-20кГц: ±1 дБ
Соотношение сигнал/шум	≥90 дБ
Динамический диапазон	≥90 дБ
Искажение	<0,1%
Цифроаналоговое преобразование	192 кГц/24 бита
Выходные характеристики	
Видеовыход	1Vp-p (75Ω)
S-Video выход	Y: 1Vp-p (75Ω) C: 0,3Vp-p (75Ω)
Аудиовыход	2.0V ±10V
Цифровой аудиовыход	Коаксиальный/оптический
Рабочее напряжение	220-240 В, ~50 Гц
Энергопотребление	≤ 280 Вт

Товар сертифицирован в России:



TU 6584-048-10773826-2009

Производитель: ООО «АМБЕР», 238750, Россия, Калининградская область,
г. Советск, Калининградское шоссе, 50

Изготовлено по лицензии и под контролем:
Century Boom Technology Ltd., Hong Kong

Компания-производитель оставляет за собой право вносить
изменения в характеристики устройства без предваритель-
ного уведомления.