

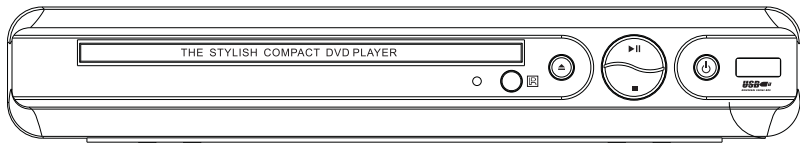

DVD-проигрыватель DV-210BSV



Руководство пользователя

Введение

Уважаемый покупатель, компания VR благодарит вас за доверие, оказанное продукции нашей компании. Для полноценной эксплуатации приобретенного устройства и раскрытия всех его возможностей, а так же во избежание риска возникновения травмоопасных ситуаций и продления срока службы прибора, мы рекомендуем вам внимательно изучить руководство по эксплуатации и неукоснительно соблюдать приведенные в нем меры предосторожности и советы. Сохраните, пожалуйста, данное руководство для получения дальнейшей информации в случае необходимости.

Характеристики продукта:

- ◆ Двухканальное аудио стандарта DOLBY DIGITAL AC3;
- ◆ Возможность воспроизведения Kodak picture CD, изображений формата JPEG высокого разрешения;
- ◆ Поддержка DIVX, MPEG4, DVD, VCD, MP3, HDCD, CD, CD-R/RW, DVD-R/RW;
- ◆ Широкий диапазон рабочих напряжений: AC 100~250 В, 50/60 Гц;
- ◆ Возможность выбора языка субтитров и звуковой дорожки, угла обзора видео;
- ◆ Функция Zoom, интуитивно понятный пользовательский интерфейс;
- ◆ Поддержка видео высокого разрешения (до 500 строк по горизонтали), возможность изменения соотношения сторон экрана;
- ◆ Поддержка систем PAL/NTSC/AUTO;
- ◆ Полный контроль процесса воспроизведения.

Примечание:



В целях предотвращения преждевременного ухудшения характеристик дисплея, устройство, в случае простоя в течение 5 минут, активирует функцию сохранения экрана. Используйте кнопки Play, Enter или Eject для возобновления работы DVD-проигрывателя.

В случае вынужденного простоя устройства в течение длительного периода времени, система автоматически перейдет в режим ожидания. Для возобновления работы DVD-проигрывателя используйте кнопку Sleep.

Меры предосторожности

ВНИМАНИЕ!

Данное устройство не предназначено для использования в условиях высокой влажности (напр., под дождем)! Нарушение данного предупреждения может привести к возникновению пожара и/или поражению электрическим током!

	Внимание: не пытайтесь вскрыть корпус устройства, во избежание возможности поражения электротоком и/или возникновения пожара!
	Осторожно: высокое напряжение!
	Примечание: важное замечание и/или инструкция.
	Мощность лазерного излучения безопасна для пользователя.

ВНИМАНИЕ:

- В случае появления дыма и/или других признаков, свидетельствующих о некорректной работе устройства, незамедлительно отключите устройство от электросети и свяжитесь с местным представителем компании-производителя или ближайшим сервисным центром.
- В случае попадания в/на устройство жидкости, незамедлительно отключите устройство от электросети и проконсультируйтесь с местным представителем компании-производителя. В противном случае существует риск возникновения пожара и/или поражения электротоком.
- Всегда выключайте устройство в случае его долгого простоя. Ни в коем случае не оставляйте прибор в режиме ожидания на длительное время без надлежащего присмотра.
- Никогда не ставьте тяжелые предметы на корпус устройства или на шнур питания прибора.
- Не следует хранить средства для борьбы с вредителями, косметику, медикаменты и тому подобные вещества рядом с устройством. Попадание подобных веществ на корпус устройства может повредить его поверхность.
- Не перекрывайте вентиляционные отверстия устройства тканью и/или иными объектами, не располагайте устройство на коврах с высоким ворсом. Это нарушает необходимую вентиляцию прибора, что может послужить причиной чрезмерного нагревания устройства и привести к пожару и/или поражению электротоком.
- Не подвергайте шнур питания и/или иные детали устройства чрезмерным нагрузкам. Пожалуйста, не забывайте отключать устройство от источников питания перед его транспортировкой.
- Во избежание поражения электротоком и/или повреждения органов зрения лазерным излучением устройства, запрещается самостоятельный демонтаж корпуса прибора.
- В случае повреждения шнура питания следует незамедлительно отключить устройство от источника питания. Не касайтесь поврежденных участков шнура без надлежащей защиты.
- Располагайте устройство на ровной поверхности, вдали от терморегулирующих устройств (кондиционеров, каминов, газовых плит и т. п.).
- Устройство предназначено для использования в хорошо вентилируемых сухих помещениях. Никогда не используйте прибор в условиях высокой влажности, это может привести к опасным последствиям.
- Убедитесь в том, что источник питания соответствует следующим параметрам: 100-250 В переменного тока. В противном случае включение устройства представляет опасность.

Меры предосторожности

ПРИМЕЧАНИЕ:

- Не используйте поврежденные или деформированные диски.
- Убедитесь в отсутствии диска в устройстве перед его выключением.
- При длительном простое устройства возможны проблемы с включением прибора. Во избежание этого следует периодически включать устройство и использовать его.
- Во избежание появления помех сигнала не располагайте устройство в непосредственной близости от телевизора и/или радиоприемника.

Аксессуары

 <p>Пульт ДУ</p>	 <p>Руководство пользователя</p>	 <p>Аудио- видеокабель, элементы питания</p>
---	---	---

Установка элементов питания:

 <p>Откройте крышку отсека</p>	 <p>Вставьте 2 элемента питания типоразмера AA, соблюдая полярность</p>	 <p>Закройте крышку отсека</p>
---	--	--

Содержание

1. Подготовка к использованию

Передняя панель	1
Задняя панель	1
Пульт ДУ	2
Подключение к CVBS выходу	3
Подключение к YUV выходу	4

2. Эксплуатация

Включение	5
Настройка ТВ системы	5
Регулировка уровня звука	5
Воспроизведение/Пауза	5
Меню DVD диска	5
Выбор трека VCD диска	5
Ускоренное и замедленное воспроизведение	6
Покадровое воспроизведение	6
Пропуск трека/раздела	6
Повтор	6
Функция увеличения	6
Выбор угла просмотра	6
Экранное меню	7
Выбор языка аудио	7
Выбор языка субтитров	7
Переход ко времени	7
Сохранение момента остановки	7

Возврат к заводским установкам	7
Воспроизведение MP3	8
Воспроизведение JPEG файлов	8
Использование USB	8
Воспроизведение MPEG-4, DIVX	9
Копирование CD	9

3. Настройка системы

Общие настройки	10
Настройка аудио	11
Настройка Dolby digital	11
Настройка видео	12
Настройка предпочтений	13

4. Уход и обслуживание

Эксплуатация дисков	14
Список сервисных центров	15

Передняя панель

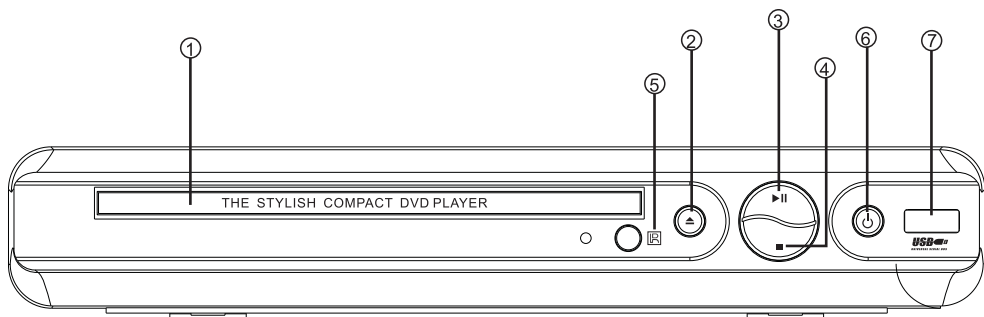

- | | |
|-------------------------------|-------------------------------------|
| 1. Лоток для диска | 5. Приемник сигналов пульта ДУ () |
| 2. Открыть/Закрыть лоток () | 6. Включение/Выключение |
| 3. Воспроизведение/Пауза () | 7. Разъем USB |
| 4. Остановка воспроизведения | |

Задняя панель

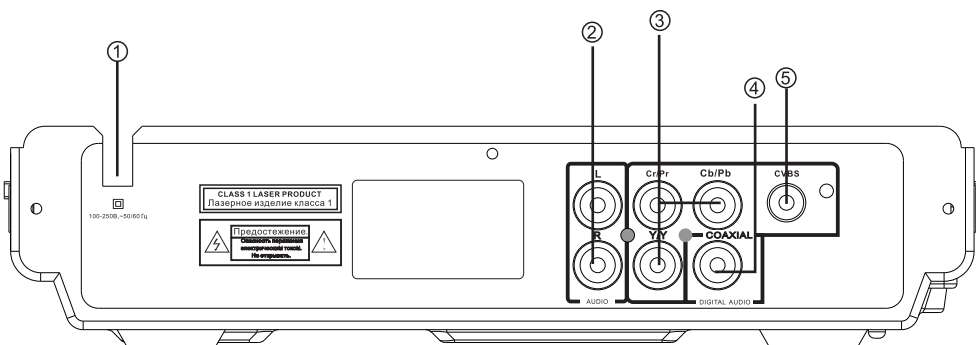

- | | |
|-----------------------------|-------------------------------------|
| 1. Кабель питания | 4. Коаксиальный цифровой аудиовыход |
| 2. Левый/Правый аудиовыходы | 5. CVBS видеовыход |
| 3. Компонентный Yuv выход | |

Пульт ДУ



Примечание:

1. Рабочая дистанция пульта ДУ может варьироваться в зависимости от освещения.
2. Не храните пульт ДУ в высокотемпературных и влажных местах.
3. Во избежание коррозии или утечки электролита, обязательно извлекайте батарейки из пульта ДУ в случае длительного перерыва в его эксплуатации.
4. Стандартный срок службы батареек - около года. В случае отсутствия приема устройством сигналов пульта ДУ необходимо заменить оба элемента питания.

Подключение к CVBS выходу

При наличии входного AV терминала на вашем телевизоре, вы можете подключить к нему устройство, используя CVBS выход. Для этого воспользуйтесь кабелем, входящим в комплект поставки. После подключения разъемов, установите AV режим на вашем телевизоре.

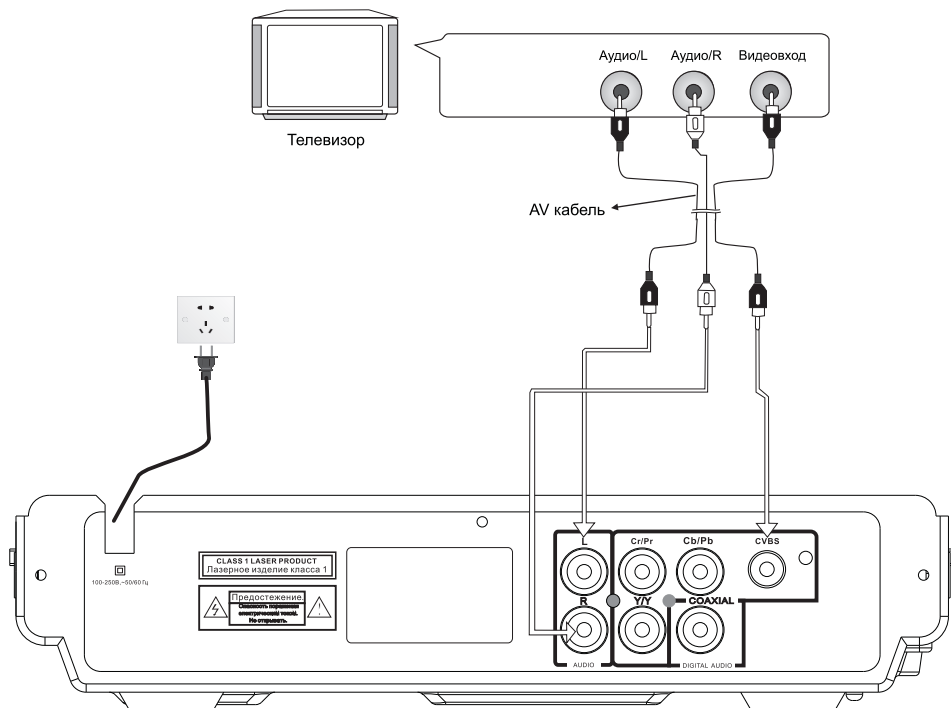

Примечание:

- Обязательно отключите DVD-проигрыватель от сети питания перед выполнением подключений.
- Настройте видеовыход DVD-проигрывателя в соответствии с ТВ-системой вашего телевизора (PAL / Standard TV/NTSC).
- В случае затруднений обратитесь к руководству по эксплуатации вашего телевизора.

Подключение к YUV выходу

При наличии входного YPbPr терминала на вашем телевизоре, вы можете подключить к нему устройство, используя YPbPr (YUV) выход. Для этого воспользуйтесь YPbPr кабелем (не входит в комплект поставки). После подключения разъемов, установите YPbPr режим на вашем телевизоре.

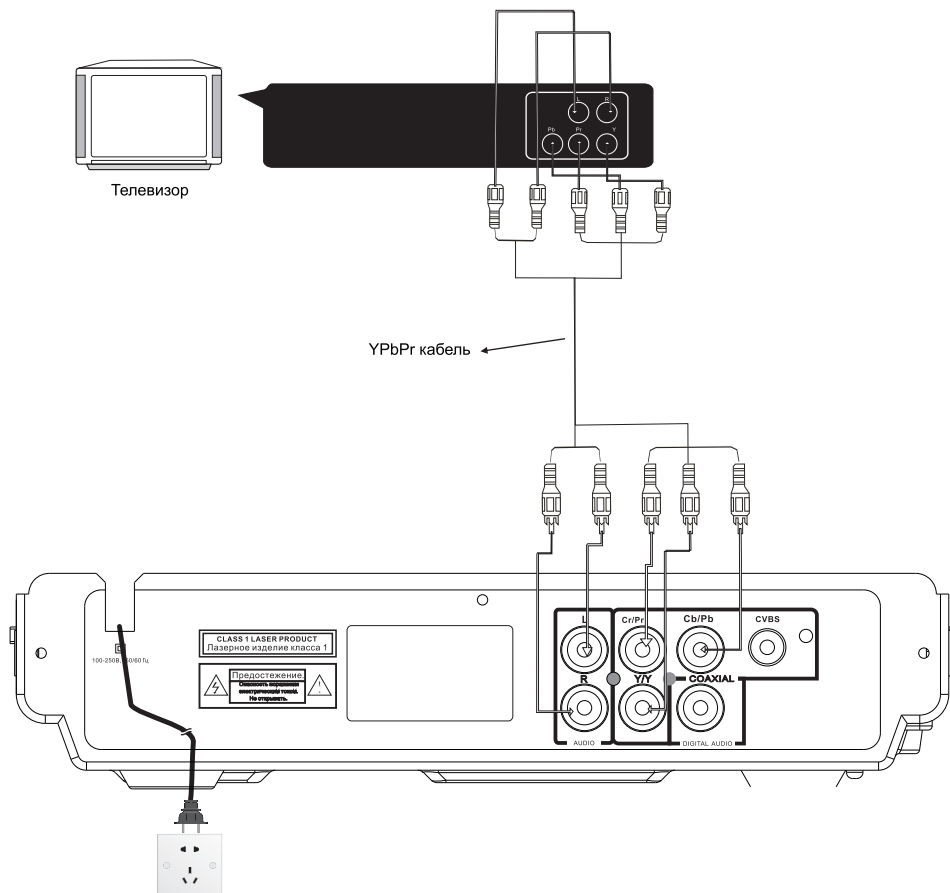

Примечание:

- Обязательно отключите DVD-проигрыватель от сети питания перед выполнением подключений.
- Настройте видеовыход DVD-проигрывателя в соответствии с ТВ-системой вашего телевизора (PAL / Standard TV/NTSC).
- В случае затруднений обратитесь к руководству по эксплуатации вашего телевизора.

Включение

1. Убедитесь в правильности системных соединений. Подключите прибор к источнику питания.
2. Нажмите кнопку Вкл./Выкл. на передней панели прибора.
3. Нажмите кнопку открытия лотка для дисков и поместите диск в привод этикированной стороной вверх. Снова нажмите кнопку открытия лотка для загрузки диска.

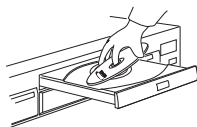

Настройка ТВ системы

Настройте ваш DVD-проигрыватель в соответствии с ТВ системой вашего телевизора в меню настройки предпочтений. Для этого выберите один из доступных вариантов: AUTO, NTSC или PAL.

Примечание: функция настройки ТВ системы доступна только в режиме остановки или при отсутствии диска в приводе.

Настройка громкости

Используйте кнопки **VOL+** и **VOL-** для увеличения или уменьшения громкости звучания.

Нажмите кнопку Mute для отключения звука. На экране будет отображено сообщение:

MUTE

Повторно нажмите кнопку для включения звука.

MUTE OFF

Воспроизведение/Пауза

В процессе воспроизведения диска нажмите кнопку **▶||** для приостановки. Повторное нажатие кнопки **▶||** позволяет продолжить просмотр.

Меню DVD диска

Если диск поддерживает функцию отображения корневого меню, нажмите кнопку **MENU** для вызова списка доступных файлов. Используйте кнопки **◀▶** для выбора элемента и кнопку **▶||** или **Enter** для перехода к воспроизведению.

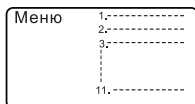

- Например, вы хотите выбрать 13-й элемент.

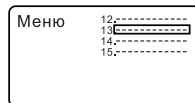

Вы также можете осуществить выбор с помощью нумерованных кнопок.

- Например, для выбора 13-го элемента:

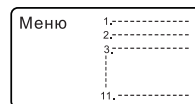

последовательно нажмите кнопки::

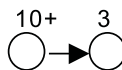

- Нажмите кнопку Menu для возврата к списку файлов.

Выбор трека VCD диска

Загрузите диск в привод устройства, и, после того как устройство его распознает, вы сможете выбрать нужный вам трек с помощью нумерованных кнопок.

- Например, нажмите кнопку 8 для выбора трека №8. На экране отобразится сообщение:

8 Select Track: 08/15

Для выбора трека с номером более 10, используйте кнопку 10+ и кнопки 0-9.

- Например, нажмите кнопки 10+ и 2 для выбора трека №12. На экране отобразится сообщение:

10+ 2 Select Track: 12/15

Ускоренное и замедленное воспроизведение

В процессе воспроизведения диска последовательно нажимайте кнопку **▶▶** для выбора одного из доступных вариантов скорости воспроизведения вперед:

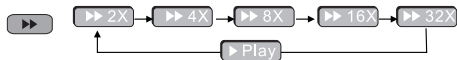

- Последовательно нажимайте кнопку **◀◀** для выбора одного из доступных вариантов скорости воспроизведения назад:

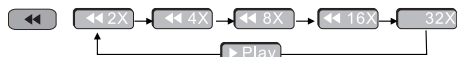

- Последовательно нажимайте кнопку **SLOW** для выбора одного из вариантов скорости замедленного воспроизведения:



Примечание:

1. **CD/JPEG/MP3** диски не поддерживают функцию замедленного воспроизведения.
2. При замедленном воспроизведении звук отсутствует.
3. Для возврата к нормальной скорости нажмите **▶▶**.

Пропуск трека/раздела

В процессе воспроизведения, нажмите кнопку **◀◀** для пропуска предыдущего трека/раздела.

В процессе воспроизведения, нажмите кнопку **▶▶** для пропуска следующего трека/раздела.

Примечание:

Конкретное наполнение функции зависит от типа воспроизводимого диска.

Повтор

Вы можете выбрать повтор конкретного титула, раздела, трека или иного элемента: всего диска или отрезка (от точки А до точки В).

Последовательно нажимайте кнопку **REPEAT** для выбора одного из вариантов повтора:

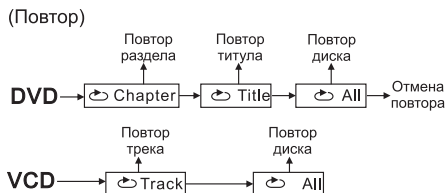

Повтор отрезка

Используйте кнопку A-B для установки начальной и конечной точек отрезка для последующего повторного воспроизведения:



Функция увеличения

Функция позволяет увеличивать масштаб воспроизводимого изображения.

- Последовательно нажимайте кнопку Zoom для выбора одного из вариантов:

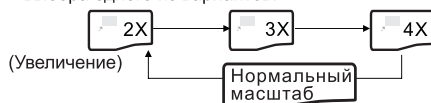

Используйте навигационные стрелки-указатели для перемещения по увеличенному изображению.

- Четвертое нажатие кнопки **ZOOM** возвращает к исходному масштабу изображения.

Выбор угла просмотра

Используйте кнопку **ANGLE** для просмотра сцены с одного из доступных углов обзора.

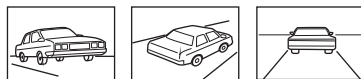

Возможность выбора угла обзора зависит от воспроизводимого диска.

Экранное меню

Нажмите кнопку **INFO** для вызова на экран информации о текущем и оставшемся времени воспроизведения титула/раздела/трека/диска.

Выбор языка аудио

В процессе воспроизведения диска последовательно нажимайте кнопку **AUDIO** для выбора одной из записанных на диск языковых дорожек. Количество языков определяется заводскими характеристиками записи.

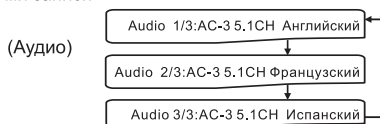

Выбор языка субтитров

В процессе воспроизведения диска последовательно нажимайте кнопку **SUBTITLE** для выбора одного из записанных на диск языков субтитров. Количество доступных языков определяется заводскими характеристиками записи.

- Каждое нажатие кнопки **SUBTITLE** сопровождается отображением выбранного языка на экране:

Subtitle 01/03: French

- Для отключения субтитров нажимайте кнопку **SUBTITLE** до тех пор, пока на экране не появится сообщение "Subtitle: off" (Субтитры: Выкл.).

Переход ко времени

В процессе воспроизведения диска, вы можете перейти к конкретному времени. Для этого нажмите кнопку **SEARCH**, и на экране отобразится следующая информация:

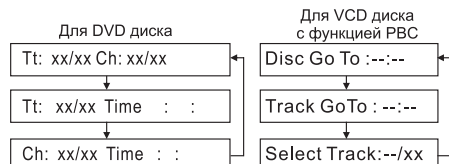

Используйте стрелки-указатели или нумерованные кнопки для ввода номера раздела, титула или времени.

Сохранение момента остановки

Устройство сохраняет момент остановки воспроизведения в следующих случаях:

1. Однократное нажатие кнопки **STOP** в процессе воспроизведения. Последующее нажатие кнопки **PLAY/PAUSE** или **RETURN** возобновляет воспроизведение с момента остановки.
2. Активация функции сохранения (см. стр. 10).
После этого, даже после того как устройство перейдет в режим ожидания или привод будет открыт, нажмите кнопки **POWER** или **OPEN/CLOSE** для выхода из режима ожидания или закрытия привода и возврата к воспроизведению с момента остановки.

Примечание:

- Двойное нажатие кнопки **STOP** приводит к полной остановке. Последующее воспроизведение начнется с начала диска.
- CD, Mp3, JPEG, MPEG4 диски не поддерживают функцию сохранения момента остановки.

Возврат к заводским установкам

Данная функция позволяет вернуть все настройки, измененные за время эксплуатации устройства, к установленным на заводе. Для этого необходимо нажать кнопку **RESET**.

Воспроизведение MP3

Данный DVD-проигрыватель позволяет воспроизводить CD-R, CD-RW, DVD+R, DVD-R и пр. диски, содержащие MP3 файлы.

После загрузки диска и распознавания его системой, на экране будут отображены содержащиеся на нем файлы:

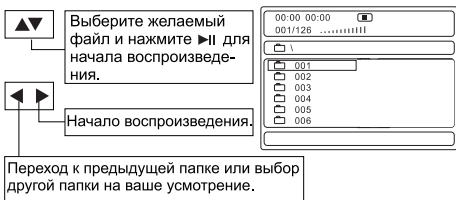

Режимы повтора воспроизведения:

Последовательно нажимайте кнопку **REPEAT** для выбора одного из доступных вариантов повтора:

Файл без повтора:

Файл будет воспроизведен только один раз.

Повтор одного файла:

Выбранный файл будет повторяться.

Повтор папки:

Выбранная папка будет повторяться.

Папка без повтора:

Файлы выбранной папки будут воспроизведены только один раз.

Воспроизведение JPEG файлов

Данный DVD-проигрыватель позволяет воспроизводить CD-R, CD-RW, DVD+R, DVD-R и пр. диски, содержащие JPEG файлы.

После загрузки диска и распознавания его системой, на экране будут отображены содержащиеся на нем файлы:

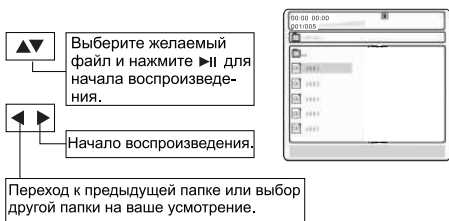

Манипуляции с изображением:

Используйте кнопки ◀▶▲▼ поворота, отражения изображения по горизонтали и вертикали.

Переход к предыдущему/следующему изображению: Нажмите кнопку |◀◀ для перехода к предыдущему изображению, кнопку ▶▶| для перехода к следующему изображению.

Масштабирование изображения:

Используйте кнопку Zoom в сочетании с кнопками ◀◀ и ▶▶ для увеличения или уменьшения масштаба изображения. Доступные степени увеличения: 50%, 75%, 125%, 150% и 200%. Используйте стрелки-указатели для навигации.

Остановка воспроизведения:

Нажмите кнопку **STOP** для остановки воспроизведения файлов.

Используйте кнопку ◀ для возврата к предыдущей директории.

Использование USB

Подключите устройство к разъему USB, и, после того как система распознает подключенное устройство, на экран будет выведен список содержащихся на нем файлов.



USB устройство

Примечание:

Устройство распознает и воспроизводит только поддерживаемые DVD-проигрывателем форматы файлов.

Воспроизведение MPEG-4, DIVX

После загрузки диска на экран будет выведен список содержащихся на диске файлов:

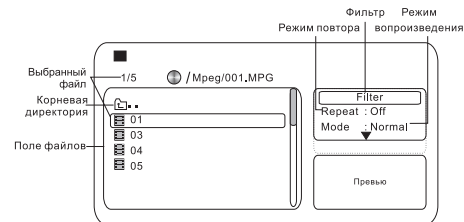

1) Используйте кнопку **STOP** остановки воспроизведения.

2) Используйте стрелку-указатель Влево для выбора другой директории.

Воспроизведение MPEG-4, DIVX

Выбор и воспроизведение

Используйте стрелки-указатели ▲ и ▼ для выбора элемента, затем нажмите кнопку ►| для начала воспроизведения.

Паузация

Используйте кнопку ►| для временной остановки воспроизведения.

Остановка

Дважды нажмите кнопку **STOP** для остановки воспроизведения и возврата в предыдущую директорию.

DivX субтитры

После загрузки DivX диска, содержащего субтитры, на экране будет отображена следующая информация:

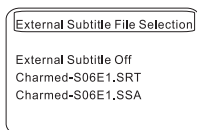

Выберите первый пункт для отключения субтитров или один из предложенных вариантов, представленных ниже. Для подтверждения выбора и начала воспроизведения нажмите кнопку **Enter**.

Примечание:

Доступность функции субтитров определяется заводскими характеристиками диска.

Копирование CD

Функция позволяет преобразовать аудиофайлы, содержащиеся на CD в формат MP3 и сохранить их на USB устройстве.

1. В процессе воспроизведения CD нажмите кнопку SUBT для вызова меню копирования:

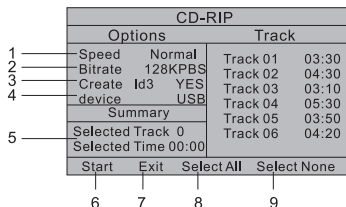

1) Скорость

Нажмите кнопку **ENTER** для выбора скорости копирования - Normal/Fast (Нормальная/Высокая).

2) Битрейт

Последовательно нажимайте кнопку **ENTER** для выбора одного из вариантов: 96 KBPS, 112 KBPS, 128 KBPS.

3) Создание ID3 тегов

Выберите опцию Yes для записи информации о треке.

4) Выбор устройства для записи

Выберите устройство - USB или картридер.

5) Резюме

Выбор: Показать выбранные номера треков.

Время: Общее время звучания выбранных треков.

6) Начать копирование

7) Выход из меню копирования

8) Выбрать все треки для копирования

9) Очистить выбор

Нажмите кнопку **ENTER** для выбора трека.

Повторное нажатие кнопки отменяет выбор.

После того, как курсор переместится на кнопку Start, нажмите **ENTER** для начала копирования. На экране будет отображен процесс копирования.

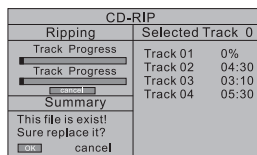
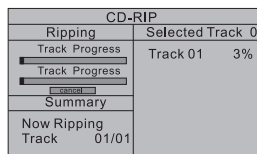

Общие настройки

- Нажмите кнопку **SETUP** для входа в основное меню настроек:

General	Audio	Dolby	Video	Preference
-- General Setup Page --				
TV Display		PS		
Angle Mark		On		
OSD Lang		Eng		
Captions		Off		
Screen Saver		On		
HDCD		1X		
Last memory		On		
Go To General Setup Page				

- Снова нажмите кнопку **SETUP** для выхода из меню настройки.
- Используйте навигационные стрелки-указатели для выбора элемента, нажмите кнопку **ENTER** для подтверждения выбора.

Структура подраздела Общие настройки:

General	Audio	Dolby	Video	Preference
--General Setup Page--				
TV Display		PS	Normal/PS	Normal/LB
			Wide	
Angle Mark		On	On	Off
OSD Lang		Eng	English	Russian
Captions		Off	On	Off
Screen Saver		On	On	Off
HDCD		1X	1X	2X
			3X	4X
Last memory		Off	On	Off

Соотношение сторон экрана (TV Display)

- **Normal/PS**
Выберите данную опцию если проигрыватель подключен к телевизору с классическим соотношением сторон 4:3. Если у вас экран с соотношением сторон 16:9, часть изображения в данном режиме будет обрезана.

- **Normal/LB**

Выберите данную опцию если проигрыватель подключен к телевизору с классическим соотношением сторон 4:3. Если у вас экран с соотношением сторон 16:9, изображение будет показано полностью, но с черными полосами сверху и снизу.

- **Wide 16:9**

Выберите данную опцию если проигрыватель подключен к телевизору с соотношением сторон 16:9.

Метка угла просмотра (Angle Mark)

- **Вкл.:** при наличии доступных углов просмотра, в углу экрана будет отображаться метка, указывающая на это.
- **Выкл.:** метка не отображается независимо от наличия или отсутствия углов просмотра.

Язык экранного меню (OSD Lang)

- Выберите один из доступных языков экранного меню.

Титры (Captions)

- **Вкл.:** титры отображаются.
- **Выкл.:** титры не отображаются.

Примечание: наличие титров определяется заводскими характеристиками диска.

Функция сохранения экрана (Screen saver)

В случае простоя проигрывателя более 3 минут, на экран будет выведено изображение, предотвращающее преждевременный износ.

- **Вкл.:** сохранение экрана активировано.
- **Выкл.:** сохранение экрана выключено.

HDCD

HDCD совместимость.

Сохранение момента остановки

В случае активации, устройство автоматически будет сохранять момент остановки воспроизведения.

- **Вкл.:** Функция сохранения активирована.
- **Выкл.:** Функция сохранения выключена.

Настройка аудио

Структура подраздела:

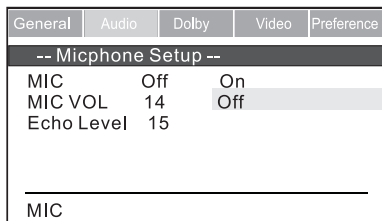
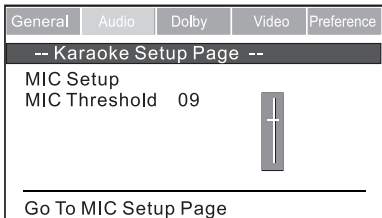
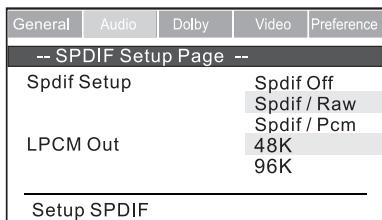
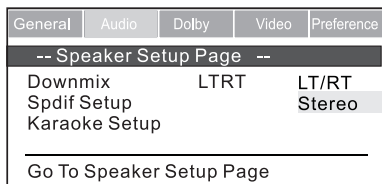

Используйте стрелки-указатели для выбора нужного элемента, кнопку **ENTER** для подтверждения выбора.

Микширование каналов (DOWNMIX)

- **LT/RT:** выберите данную опцию если DVD-проигрыватель подключен к внешнему усилителю с системой Pro-Logic и AC3 декодером.
- **STEREO:** выберите данную опцию если вы используете только два динамика.

Настройка Spdif (Spdif setup)

- **Spdif off.:** коаксиальное соединение отключено.
- **Spdif/Raw:** коаксиальное соединение через внешний усилитель.
- **Spdif/Pcm:** аудиовыход посредством Pcm.
- **LPCM Out:** аудиовыход посредством LPCM.

Настройка караоке (Karaoke Setup)

- **MIC Setup:** нажмите **ENTER** для настройки характеристик микрофона.
- **MIC Threshold:** нажмите **ENTER**, и, с помощью кнопки **▲▼** настройте порог громкости микрофона.

Настройка микрофона (Micphone Setup)

- **MIC:** включение/выключение микрофона.
- **MIC VOL:** используйте кнопки **▲▼** для настройки громкости микрофона.
- **Echo Level:** используйте кнопки **▲▼** для настройки уровня реверберации микрофона.

Настройка DOLBY DIGITAL

Структура подраздела:

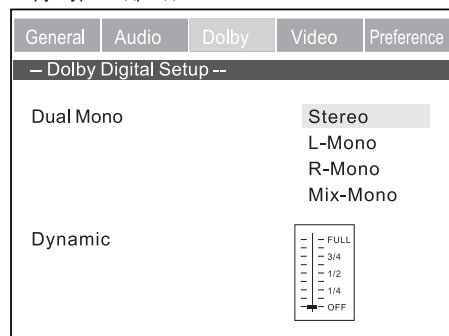

Настройка Mono (Dual Mono)

- **Stereo:** аудио выводится на правый и левый каналы.
- **L-Mono:** аудио выводится только на левый канал.
- **R-Mono:** аудио выводится только на правый канал.
- **MIX-Mono:** аудио правого и левого каналов микшируется.

Динамическое сжатие (Dynamic)

Используйте стрелки-указатели Вверх и Вниз для настройки уровня динамического сжатия. По умолчанию динамическое сжатие отключено.

Настройка видео

Структура подраздела:

General	Audio	Dolby	Video	Preference
-- Video Setup Page --				
Component	CVBS	CVBS		
TV Mode		Yuv		
Quality				

General	Audio	Dolby	Video	Preference
Video Quality Setup				
Sharpness	MID	High		
Brightness	06	Medium		
Contrast	06	Low		
Gamma	None	None		
Hue	02	Low		
Saturation	03	Medium	High	

Настройка компонентного подключения (Component)

- CVBS: выберите данную опцию если DVD-проигрыватель подключен к AV устройству.
- YUV: выберите данную опцию если DVD-проигрыватель подключен к устройству с компонентным входом.

ТВ-режим (TV MODE)

Не поддерживается устройством.

Резкость (Sharpness)

Выберите один из доступных уровней резкости: высокая, средняя, низкая.

Яркость/Контраст/Оттенок/Насыщенность (Brightness/Contrast/Hue/Saturation)

- Настройте характеристики изображения для получения оптимального результата.
- Выберите элемент и нажмите кнопку **ENTER** для перехода к настройке.

Brightness 0

Contrast 0

Hue 0

Saturation 0

При помощи стрелок-указателей Влево/Вправо настройте уровень параметра, нажмите **ENTER** для подтверждения изменений.

Гамма (Gamma)

Выберите один из вариантов гаммы изображения: отсутствует, высокая, средняя, низкая.

Настройка предпочтений

Примечание: изменение характеристик данного подраздела возможно только после остановки устройства или открытия привода.

General	Audio	Dolby	Video	Preference
--PreferencePage--				
TV Type	PAL		PAL TV Multi NTSC TV	
Audio	Eng		English Russian	
Subtitle	Eng		English Russian Off	
Disc Menu	Eng		English Russian	
Parental			1 KID SAF 2 G 3 PG 4 PG 13 5 PGR 6 R 7 NC17 8 ADULT	
Password				
Default			Reset	
Go to Preference page				

General	Audio	Dolby	Video	Preference
--Password Setup Page--				
Passwork Mode	On		On Off	
Passwork			Change	

Настройка ТВ-системы (TV TYPE)

- Выберите один из вариантов ТВ-системы: PAL, AUTO или NTSC.

Язык по умолчанию (AUDIO/SUBTITLE/DISC MENU)

- Установите предпочтительный язык по умолчанию для аудиодорожки, субтитров и меню DVD диска.

Примечание: возможность использования установленного языка определяется заводскими характеристиками диска.

Родительский контроль (PARENTAL CONTROL)

Используйте данную опцию для установки системы возрастной рейтинга проигрываемых дисков. Диски, содержимое которых по каким-либо причинам требует ограничений на просмотр, будут воспроизводиться только после ввода установленного пароля.

Примечание: активность функции зависит от заводских настроек диска.

Установка рейтинга:

1. Используйте кнопки ▲▼ для установки уровня ограничений.
2. Для подтверждения нажмите **ENTER**.
3. Введите пароль (заводской пароль 13690).
4. Нажмите **ENTER** для применения новых настроек.

Пароль (Password)

Изменение пароля:

1. Введите старый пароль.
2. Введите новый пароль.
3. Повторно введите новый пароль для верификации.

Примечание: заводской пароль **13690** остается действительным даже после его изменения.

Возврат к заводским настройкам (Default)

Используйте данную опцию для возврата всех параметров (кроме измененного пароля и системы рейтинга) к значениям, установленным на заводе.

Эксплуатация дисков

- Не царапайте диски, храните их в заводской упаковке.
- Протирайте диски сухой чистой мягкой тканью, двигаясь от центра к краям.
- Ни в коем случае не используйте спиртосодержащие, отбеливающие и химические средства для очистки.
- Не нагревайте, не сгибайте, не наклеивайте посторонние предметы на диски.
- Используйте только специализированные пишущие принадлежности для маркировки дисков.



Характеристики DVD-проигрывателя

Модель	DV-210BSV
Рабочее напряжение	АС 100-250 В, 50/60 Гц
Энергопотребление	20 Вт
Вес	1 кг
Габариты	273x83x252 мм (Ш/В/Г)
Поддерживаемые системы	NTSC/PAL/Auto
Тип лазера	Полупроводниковый, с длиной волны 650 нм, 780 нм
Частотные характеристики	DVD линейная модуляция: 48 кГц, импульсная модуляция 20 Гц~20кГц CD модуляция: 20 Гц~20 кГц
S/N	90 дБ
Динамический диапазон	85 дБ
Рабочие условия	Температура: 0~40°C, рабочее положение - горизонтальное

Характеристики выхода

Видеовыход	1.0 ±0.2V(P-P), 75 Ом
Аналоговый аудиовыход	2.0 ^{+0.2} / _{-1.0} V(rms)

Товар сертифицирован в России.



Изготовитель:

ООО "Амбер", 238750, Россия, Калининградская область, г. Советск, Калининградское шоссе, 50.

Изготовлено по лицензии и под контролем:
Century Boom Technology Ltd., Hong Kong.

Компания-производитель оставляет за собой право вносить изменения в технические спецификации продукта без предварительного уведомления.