

Vitek

**ACTIVE SPEAKER SYSTEM 5.1
WITH AM/FM RADIO**

MODEL VT-4026/4036 BN

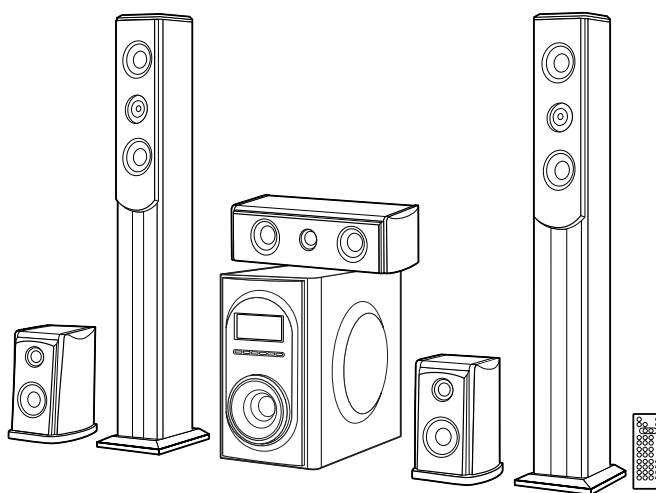

INSTRUCTION MANUAL

GB	<i>INSTRUCTION MANUAL</i>	4
DE	<i>DIE BETRIEBSANWEISUNG</i>	9
RUS	<i>ИНСТРУКЦИЯ ПО ЭКСПЛУАТАЦИИ</i>	14
UA	<i>ІНСТРУКЦІЯ З ЕКСПЛУАТАЦІЇ</i>	19

DEVICE DESCRIPTION
BESCHREIBUNG DES GERÄTES
ОПИСАНИЕ УСТРОЙСТВА
ОПИС ПРИСТРОЮ

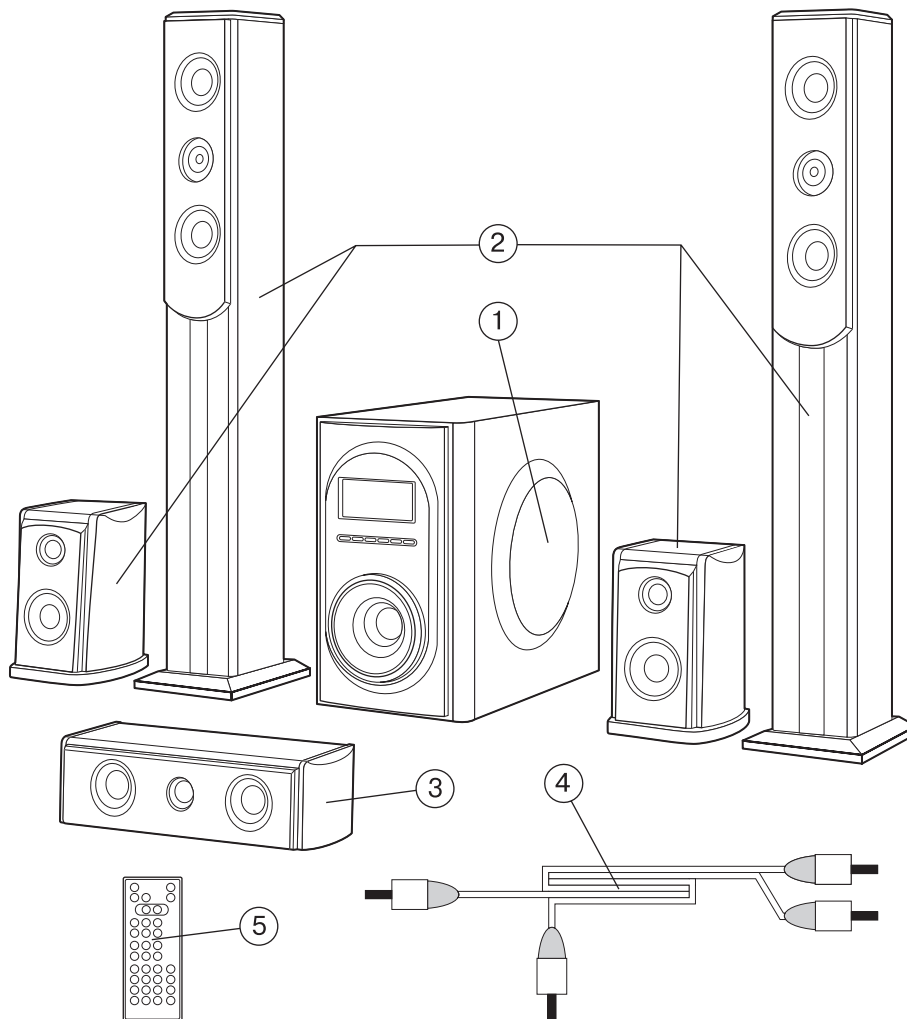

**SUBWOOFER REAR PANEL
HINTERTAFEL DES SUBWOOFERS
ЗАДНЯЯ ПАНЕЛЬ САБВУФЕРА
ЗАДНЯ ПАНЕЛЬ САБВУФЕРА**

**REMOTE CONTROL UNIT
FERNBEDIENUNGSPULT
ПУЛЬТ ДИСТАНЦИОННОГО УПРАВЛЕНИЯ
ПУЛЬТ ДИСТАНЦІЙНОГО КЕРУВАННЯ**

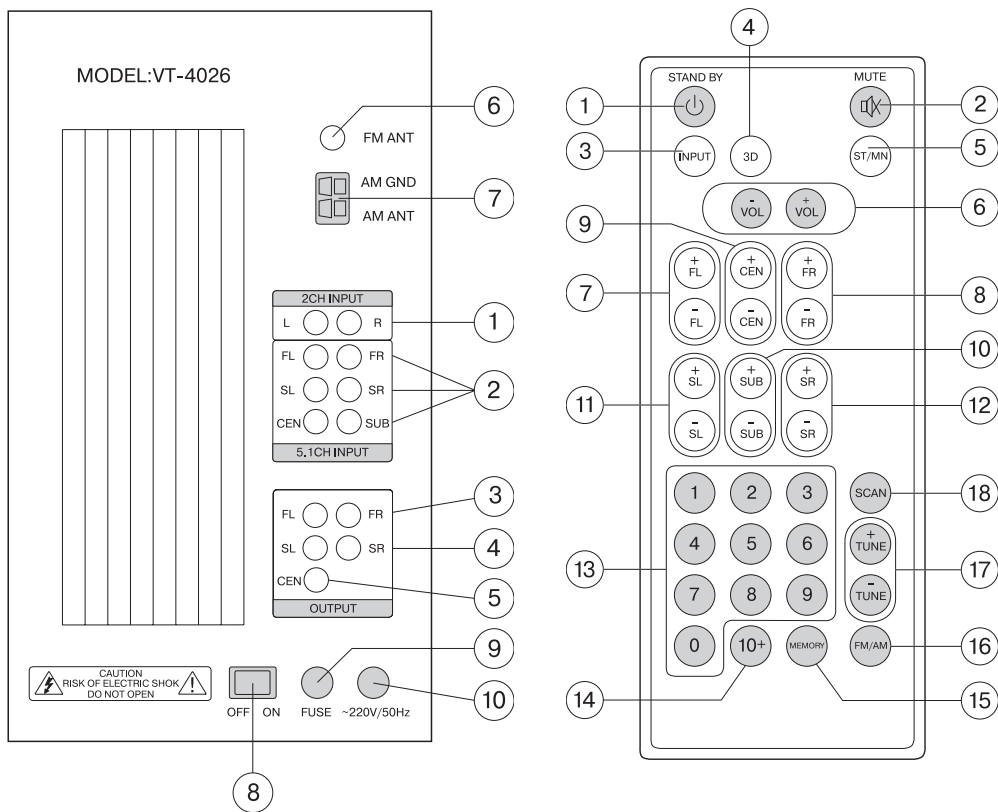

ENGLISH

5.1 Active Speaker System with AM/FM Tuner

Carefully read these instructions before installation.

PACKING LIST

The acoustical system includes the following components:

1. Subwoofer
2. Five satellite speakers with wires
3. Three audio cables
4. Remote control unit
5. Battery for remote control unit.
6. AM antenna
7. FM antenna
8. Operating instructions

DEVICE DESCRIPTION

1. Subwoofer
2. Satellite speaker
3. Center speaker
4. Signal line
5. Remote

REAR PANEL OF SUBWOOFER

- 1.2.1 audio input jacks
- 2.5.1 audio input jacks
3. Output jacks for front right and left satellite speakers (FR, FL)
4. Output jacks for rear right and left satellite speakers (RR, RL)
5. Output jack for center speaker (CEN)
6. FM antenna jack
7. AM antenna jack
8. Power switch
9. Fuse
10. Power cord

REMOTE CONTROL UNIT

1. Power on/off button (STANDBY)
2. MUTE button
3. Audio source selection button (INPUT)
4. 3D sound mode button
5. STEREO/MONO signal reception selection button (ST/MN)
6. Volume control buttons for all channels (VOL+/-)
7. Volume control buttons for front-left channel (FL+/-)
8. Volume control buttons for front-right channel (FR+/-)
9. Volume control buttons for center channel (CEN+/-)
10. Volume control buttons for subwoofer (SUB+/-)
11. Volume control buttons for rear-left channel (SL+/-)
12. Volume control buttons for rear-right channel (SR+/-)
13. Number entry buttons (0-9)
14. Button for entering number of 10 and higher (10+)
15. Button for programming radio stations into memory (MEMORY)
16. Radio band selection button (AM/FM)
17. Manual tuning buttons (TUNE +/-)
18. Button for automatic tuning of radio stations (SCAN)

ENGLISH

CONNECTION

Make sure that the device connected to the subwoofer (DVD player, for example) is turned off. Set the overall system volume to a minimum before making connections.

1. Open the lid of the battery compartment on the remote control unit and insert the batteries, according to proper polarity.
2. Connect the wires from the front left and right satellite speakers, the central speaker, and the rear left and right satellite speakers to the output jacks on the rear panel of the subwoofer marked FR, FL, CEN, RR, and RL.
3. Using an audio cable, connect any 2-channel audio source (CD player, for example) to the 2.1 CH INPUT jacks and any 6-channel audio source (for example, a DVD player with built-in AC-3/Dolby Digital decoder) to the 5.1 CH INPUT jacks on the subwoofer.
4. Connect the AM and FM antennas to their respective jacks located on the rear panel of the subwoofer.
5. Connect the power cord to an electrical outlet and set the power switch, located on the rear panel of the subwoofer, to the ON position. Start playback on the connected audio source and use the volume control, located on the remote control unit or on the front panel of the subwoofer, to set the desired volume level.

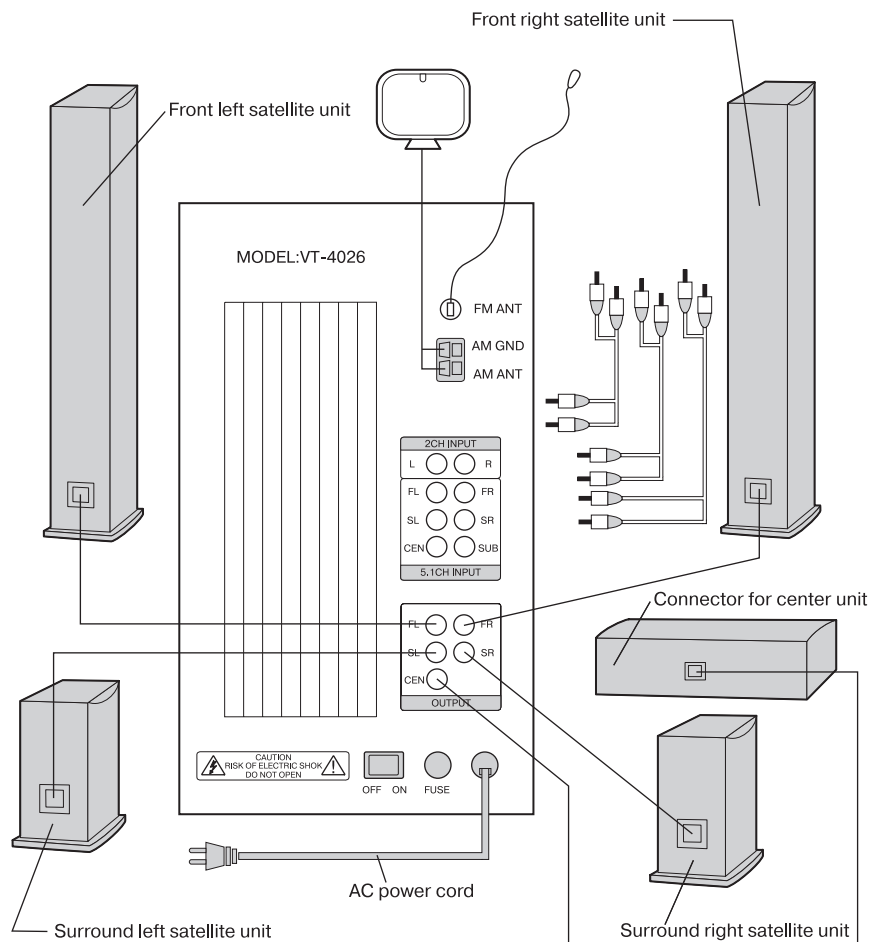

ENGLISH

SYSTEM OPERATION

A. TURNING THE POWER ON / OFF

1. Make all the necessary connections in accordance with the setup instructions before turning on the device.
2. Connect the system's power cord to an electrical outlet. (ATTENTION: The power source should conform to the device's power supply requirements).
3. Set the power switch, located on the rear panel of the device, to the ON position. Press the STANDBY button, located on the remote control unit or on the front panel of the device, to turn on the device's power.

B. VOLUME

1. Press the VOL + button on the remote control unit to increase the overall system volume; the display on the front panel will show the overall volume level of the system in a numerical format.
2. Press the VOL - button on the remote control unit to decrease the overall system volume; the display on the front panel will show the overall volume level of the system in a numerical format.

C. 3D SOUND MODE

1. Connect the center and rear speakers to the system.
2. Press the 3D button located on the remote control unit to turn the 3D sound on or off.

D. CENTER SPEAKER

1. Press the CEN + button on the remote control unit to increase the volume level on the central speaker; the display on the front panel will show the volume level of the central speaker in a numerical format.
2. Press the CEN - button on the remote control unit to decrease the volume level on the central speaker; the display on the front panel will show the volume level of the central speakers in a numerical format.

E. REAR SPEAKERS

1. Press the REAR + button on the remote control unit to increase the volume level on the rear speakers; the display on the front panel will show the volume level of the rear speakers in a numerical format.
2. Press the REAR - button on the remote control unit to decrease the volume level on the rear speakers; the display on the front panel will show the volume level of the rear speakers in a numerical format.

F. FRONT SPEAKERS

1. Press the FRONT + button on the remote control unit to increase the volume level on the front speakers; the display on the front panel will show the volume level of the front speakers in a numerical format.
2. Press the FRONT - button on the remote control unit to

decrease the volume level on the front speakers; the display on the front panel will show the volume level of the front speakers in a numerical format.

G. AUDIO SOURCE SELECTION - 2.1 CH or 5.1 CH

1. Connect the system correctly to the audio source.
2. Press the CD/DVD button on the remote control unit or on the front panel of the subwoofer to select the audio source (2.1 CH or 5.1 CH).

H. MUTE FUNCTION

1. Press the MUTE button on the front panel or on the remote control unit to turn off the sound.
2. The MUTE indicator will appear on the front of the subwoofer.
3. Press the MUTE button again to turn on the sound.

I. AM/FM TUNER

Connect the AM and FM antennas to their respective jacks located on the rear panel of the subwoofer.

1. Press the INPUT button on the remote control unit or on the front panel until the subwoofer's display shows the "TUNE" indicator.
3. Use the FM/AM button located on the remote control unit to choose the desired band (FM or AM).
4. Press the SCAN button on the remote control unit to activate the automatic tuning function. The tuner will tune to a radio station automatically.
5. Press the TUNE+ or TUNE- button on the remote control unit to tune to a radio station manually.
6. Press the ST/MN button on the remote control unit while in the FM band to choose between stereo and mono modes.
7. To save a chosen radio station into memory, press the MEMORY button on the remote control unit and then press the desired memory location number on the numeric keypad and the station will be saved into memory. To enter a number of ten or higher, first press the 10+ button and then a numeric button from 0-9.

NOTE: You can save up to 20 radio stations into memory.

RESOLVING MALFUNCTIONS

1. THERE IS NO SOUND AT ALL

- (1) Make sure the system is connected properly.
- (2) Increase the volume.
- (3) Make sure the audio input is selected properly.
- (4) Make sure the MUTE function has not been activated.

2. NO SOUND IS COMING FROM THE FRONT-LEFT SPEAKER

- (1) Make sure the front-left speaker is properly connected to the device.
- (2) Make sure the device is properly connected to the audio source.

ENGLISH

3. NO SOUND IS COMING FROM THE FRONT-RIGHT SPEAKER

- (1) Make sure the front-right speaker is properly connected to the device.
- (2) Make sure the device is properly connected to the audio source.

4. NO SOUND IS COMING FROM THE CENTRAL SPEAKER

- (1) Make sure the central speaker is properly connected to the device.
- (2) Make sure the device is properly connected to the audio source.
- (3) Increase the volume of the central speaker.

5. NO SOUND IS COMING FROM THE REAR SPEAKERS

- (1) Make sure the rear speakers are connected properly.
- (2) Make sure the device is properly connected to the audio source.

NOTE: The central and rear speakers only work if the system is connected to a six-channel audio source (for example, a DVD player with an AC-3/Dolby Digital decoder) or, if in 3D mode, when connected through the 2.1 CH audio input.

6. NO RADIO STATION RECEPTION

- (1) Verify that the antennas are connected to their respective jacks on the rear panel.
- (2) In the FM band – make sure that the FM antenna is fully extended.
- (3) In the AM band – rotate the AM antenna for better signal reception.

PRECAUTIONARY MEASURES:

Attention: Please carefully read the points listed below to ensure safe use of the device.

1. Read the instructions - The safety instructions and operating rules should be read before using the device.
2. Save the instructions - Save the instructions for future use.
3. Follow the operating rules - All of the safety instructions should be followed.
4. Warning symbols - Heed the indications of all warning symbols located on the device's panels or in these instructions.
5. Power source - The device should only be connected to a power source with the characteristics indicated on the rear panel of the device or in these instructions.
6. Protecting the power cord - The power cord should be laid out in such a way that it will not be damaged by external items or its surroundings.
7. Water and moisture - Do not use the device near reservoirs of water (for example, bath tubs, sinks, etc).
8. Ventilation - Install the device in a well ventilated room.

Do not install the device on couches, beds or carpets because the device's ventilation may be blocked.

9. The effects of heat - Do not install the device near heat sources (for example, radiators, kitchen stoves, etc).
10. Periods of non-use - if the device will not be used for a long period of time, disconnect the power plug from the electrical outlet.
11. The need for maintenance - Utilize the services of qualified technicians if:
 - The power cord is damaged; or
 - The device body is damaged; or
 - The device was subjected to rain; or
 - The device is not functioning properly; or
 - The device was subjected to shock.
12. Repair service - The consumer should not attempt to repair the device himself. Use only the services of a qualified technician.
13. Clean the device with a dry, soft cloth only.
14. Turn off the device during thunderstorms or when not in use for a long period of time.

APPENDIX

When connecting the device to a DVD player with a built-in DD/DTS decoder, verify the following:

1. When connected through the 5.1 CH. audio inputs, the 5.1 CH audio output should be chosen in the player's settings. Playback discs with AC-3/Dolby Digital 5.1 CH audio tracks.
2. To turn on the subwoofer, make sure that the speaker size in the player's settings for the front, central and rear speakers is "Small" and that the subwoofer output is set to "On."

When connecting the device to DVD player, carefully read the operating instructions for the DVD player.

ENGLISH

TECHNICAL CHARACTERISTICS

SUBWOOFER

Power supply:	~220-230 V
Output power:	50 W (Subwoofer) + 5 x 30 W (Satellite speakers)
Subwoofer speaker:	6.5"/4 Ohm
Satellite speakers:	2"/8 Ohm
Channel separation:	>45 dB
Signal/noise ratio:	>87 dB
Frequency reproduction band:	40 Hz – 200 Hz (Subwoofer) 150 Hz – 20 KHz (Satellite speakers)

AM/FM Tuner

General FM tuner characteristics:

Frequency band:	87.00 MHz ~ 108.00 MHz
Frequency tuning step:	100 KHz
Intermediate frequency of oscillation:	10.7 MHz
Temperature range:	-5 - +70°C
Antenna input impedance:	75 Ohm
Signal/noise ratio:	45 dB

General AM tuner characteristics:

Frequency band:	520 KHz ~ 1620 KHz
Frequency tuning step:	10 KHz
Intermediate frequency of oscillation:	450 KHz
Temperature range:	-5 - +70°C
Signal/noise ratio:	45 dB

The technical characteristics of this device may be changed without prior notice.

Service life – no less than 5 years.

Guarantee

Details regarding guarantee conditions can be obtained from the dealer from whom the appliance was purchased. The bill of sale or receipt must be produced when making any claim under the terms of this guarantee.

CE This product conforms to the EMC-Requirements as laid down by the Council Directive 89/336/EEC and to the Low Voltage Regulation (23/73 EEC)

DEUTSCH

Aktives Akustiksystem 5.1 mit AM/FM Tuner

Lesen Sie vor dem Aufbau des Gerätes diese Bedienungsanleitung aufmerksam durch.

Die technischen Kennwerte des Gerätes können ohne Vorbescheid geändert werden.

LIEFERUMFANG

In das Akustiksystemset sind folgende Elemente eingeschlossen:

1. Subwoofer
2. Fünf Satelliten mit Kabel
3. Drei Audio-Kabel
4. Fernbedienungspult
5. Batterie für Fernbedienungspult.
6. AM Antenne
7. FM Antenne
8. Bedienungsanleitung

BESCHREIBUNG DES GERÄTES

1. Subwoofer
2. Satelliten
3. Zentrallautsprecher
4. Audio-Kabel
5. Fernbedienungspult

HINTERTAFEL DES SUBWOOFERS

1. Audio-Eingangsbüchsen 2.1
2. Audio-Eingangsbüchsen 5.1
3. Ausgangsbüchsen für den rechten und den linken Frontalsatellit (FR, FL)
4. Ausgangsbüchsen für den rechten und den linken Hintersatellit (RR, RL)
5. Ausgangsbüchse des Zentralkanals (CEN)
6. Anschlussbüchse für FM Antenne
7. Anschlussbüchse für AM Antenne
8. Netzschalter
9. Netzsicherung
10. Netzschur

FERNBEDIENUNGSPULT

1. Taste zum Ein- und Ausschalten (STANDBY)
2. Stummschalttaste (MUTE)
3. Wahl taste für Audioquelle (INPUT)
4. Wahl taste für Raumklangbetrieb (3D)
5. Taste für Empfangsbetrieb STEREO/MONO (ST/MN)
6. Lautstärketasten für alle Kanäle (VOL+/-)
7. Lautstärketasten für den linken Frontkanal (FL+/-)
8. Lautstärketasten für den rechten Frontkanal (FR+/-)
9. Lautstärketasten für den Zentralkanal (CEN+/-)
10. Lautstärketasten für den Subwoofer (SUB+/-)
11. Lautstärketasten für den linken Hinterkanal (SL+/-)
12. Lautstärketasten für den rechten Hinterkanal (SR+/-)
13. Zifferntasten (0-9)
14. Zifferwahl taste ab 10 und höher (10+)
15. Speichertaste für Radiosender (MEMORY)
16. Wahl taste für Radioempfangsbereich (AM/FM)
17. Tasten zur manuellen Abstimmung des Radiosenders (TUNE +/-)
18. Taste zur automatischen Abstimmung des Radiosenders (SCAN)

DEUTSCH

ANSCHLUSS

Überzeugen Sie sich davon, dass das an den Subwoofer anzuschließende Gerät (z.B., der DVD-Spieler) ausgeschaltet ist. Stellen Sie vor dem Anschließen die Lautstärke des Systems auf Minimum.

1. Öffnen Sie den Deckel des Batteriefachs des Fernbedienungspults und legen Sie die Batterien ein, beachten Sie dabei die Polarität.
2. Schließen Sie die Kabel des linken und des rechten Frontlautsprechers, des Zentrallautsprechers, des linken und des rechten Hinterlautsprechers an die Ausgangsbüchsen auf der Hintertafel des Subwoofers an, die mit FR, FL, CEN, RP, RL markiert sind.
3. Schließen Sie mit dem Audio-Kabel eine Zweikanaltonquelle (z.B., einen CD-Spieler) an den Eingang 2.1 CH INPUT, und eine Sechskanaltonquelle (z.B., einen DVD-Spieler mit eingebautem AC-s/Dolby Digital Decoder) an den Eingang 5.1 CH INPUT des Subwoofers an.
4. Schließen Sie die AM und FM Antennen an die entsprechenden Büchsen an, die sich auf der Hintertafel des Subwoofers befinden.
5. Schließen Sie die Netzschur an eine Steckdose an und stellen Sie den Speiseschalter, der sich auf der Hintertafel des Subwoofers befindet, in die Position ON. Schalten Sie die Wiedergabe des angeschlossenen Gerätes ein und stellen Sie die Lautstärke mit den Lautstärkereglertasten, die sich auf der Fernbedienung oder auf der Fronttafel des Subwoofers befinden, die gewünschte Lautstärke ein.

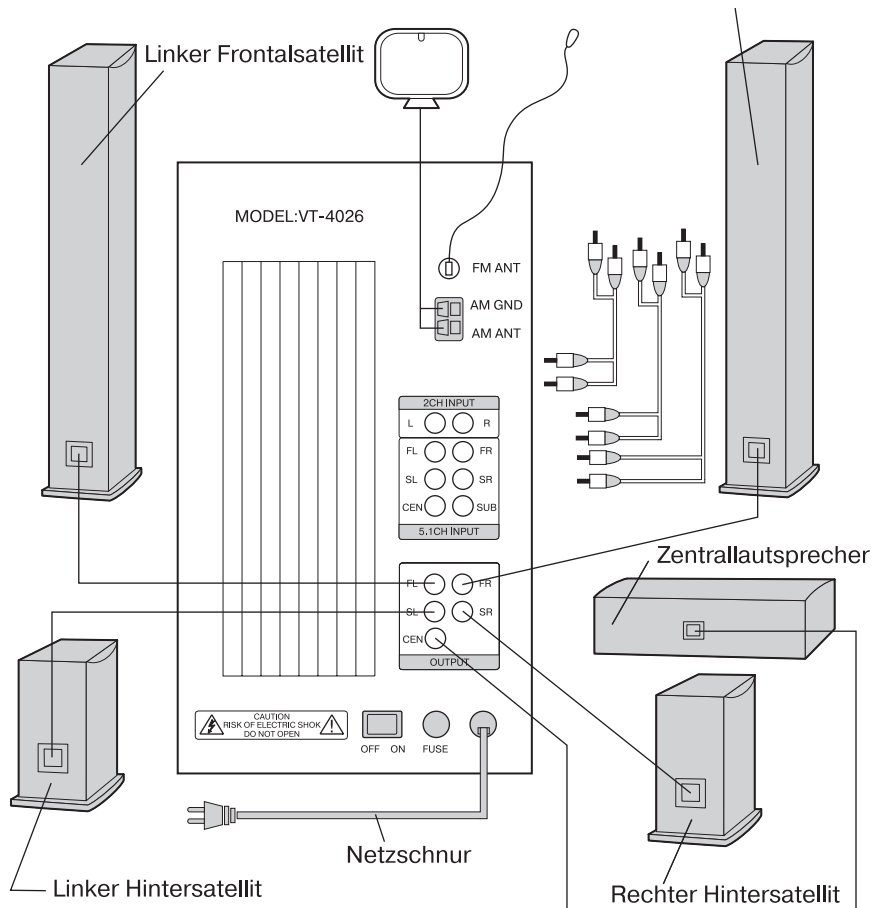

DEUTSCH

BETRIEB DES SYSTEMS

A. EINSCHALTEN / AUSSCHALTEN DES SPEISUNG

1. Führen Sie vor dem Einschalten des Gerätes die notwendigen Anschlüsse gemäß der Anschlussanleitung durch.
2. Schließen Sie die Netzschnur des Systems an eine Steckdose an.
(ACHTUNG: Die Speisequelle muss den Speisewerten des Gerätes entsprechen).
3. Stellen Sie den Speiseschalter, der sich auf der Hintertafel des Gerätes befindet, in die Position ON. Pressen Sie die Taste STANDBY, die sich auf der Fernbedienung oder auf der Fronttafel des Gerätes befindet, u die Speisung des Gerätes einzuschalten.

B. LAUTSTÄRKE

1. Pressen Sie die Taste VOL+ , um die Lautstärke des gesamten Systems zu steigern, dabei wird auf dem Display an der Fronttafel wird der allgemeine Lautstärkenpegel des Systems in Ziffern angezeigt.
2. Pressen Sie die Taste VOL-, um die Lautstärke des gesamten Systems zu senken, dabei wird auf dem Display an der Fronttafel wird der allgemeine Lautstärkenpegel des Systems in Ziffern angezeigt.

C. 3D-Raumklangbetrieb

1. Schließen Sie an das Gerät den Zentrallautsprecher und die Hinterlautsprecher an.
2. Pressen Sie die Taste 3D, die sich auf dem Fernbedienungspult befindet, um den 3D-Raumklangbetrieb ein- oder auszuschalten.

D. ZENTRALLAUTSPRECHER

1. Pressen Sie auf der Fernbedienung die Taste CEN+, um die Lautstärke des Zentrallautsprechers zu steigern, dabei wird auf dem Display an der Fronttafel der Lautstärkenpegel des Zentrallautsprechers in Ziffern angezeigt.
2. Pressen Sie auf der Fernbedienung die Taste CEN-, um die Lautstärke des Zentrallautsprechers zu senken, dabei wird auf dem Display an der Fronttafel der Lautstärkenpegel des Zentrallautsprechers in Ziffern angezeigt.

E. HINTERLAUTSPRECHER

1. Pressen Sie auf der Fernbedienung die Taste REAR+, um die Lautstärke der Hinterlautsprecher zu steigern, dabei wird auf dem Display an der Fronttafel der Lautstärkenpegel der Hinterlautsprecher in Ziffern angezeigt.
2. Pressen Sie auf der Fernbedienung die Taste REAR-, um die Lautstärke der Hinterlautsprecher zu senken, dabei wird auf dem Display an der Fronttafel der Lautstärkenpegel der Hinterlautsprecher in Ziffern angezeigt.

F. FRONTALLAUTSPRECHER

1. Pressen Sie auf der Fernbedienung die Taste FRONT +, um die Lautstärke der Frontallautsprecher zu steigern, dabei wird auf dem Display an der Fronttafel der Lautstärkenpegel der Frontallautsprecher in Ziffern angezeigt.
2. Pressen Sie auf der Fernbedienung die Taste FRONT -, um die Lautstärke der Frontallautsprecher zu senken, dabei wird auf dem Display an der Fronttafel der Lautstärkenpegel der Frontallautsprecher in Ziffern angezeigt.

G. WAHL DER TONQUELLE: 2.1 CH und 5.1 CH

1. chließen Sie das System korrekt an die Audioquelle an.
2. Pressen Sie auf der Fernbedienung oder auf der Fronttafel des Subwoofers die Taste CD/DVD, um die Tonquelle zu wählen (2.1 CH oder 5.1 CH).

H. STUMMSCHALTFUNKTION (MUTE)

1. Pressen Sie auf der Fernbedienung oder auf der Fronttafel die Taste MUTE, um den Ton stumm zu schalten.
2. Auf der Fronttafel des Subwoofers wird das Zeichen MUTE angezeigt.
3. Pressen Sie die Taste MUTE ein weiteres Mal, um den Ton wieder einzuschalten.

I. AM/FM TUNER

Schließen Sie die AM und FM Antennen an die entsprechenden Büchsen, die sich auf der Hintertafel des Subwoofers befinden, an.

1. Pressen Sie auf dem Fernbedienungspult oder auf der Fronttafel die Taste INPUT solange, bis auf dem Display des Subwoofers die Aufschrift "TUNE" erscheint.
3. Wählen Sie mit der Taste FM/AM, die sich auf dem Fernbedienungspult befindet, den gewünschten Radioempfangsbereich aus (FM oder AM).
4. Pressen Sie auf dem Fernbedienungspult die Taste SCAN, um die automatische Sendersuche einzuschalten. Der Tuner wird sich automatisch auf einen Radiosender einstellen.
5. Pressen Sie auf der Fernbedienung die Taste TUNE+ oder die Taste TUNE-, um den Radiosender manuell einzustellen.
6. Pressen Sie im FM-Betrieb die Taste ST/MN, die sich auf der Fernbedienung befindet, um die Radiosender im Stereo- oder Monobetrieb zu empfangen.
7. Um den gewählten Radiosender in den Speicher des Gerätes einzutragen, pressen Sie auf dem Fernbedienungspult die Taste MEMORY, pressen Sie danach die Zifferntaste, unter deren Nummer der gewählte Sender in den Speicher eingetragen wird. Um Ziffern über 10 anzuwählen, pressen Sie zuerst die Taste 10+, pressen Sie danach eine der Tasten von 0-9.

ANMERKUNG: In den Speicher des Gerätes können höchstens 20 Radiosender eingetragen werden.

DEUTSCH

STÖRUNGSBEHEBUNG

1. KEIN TON

- (1) Prüfen Sie, ob das System korrekt angeschlossen ist.
- (2) Steigern Sie die Lautstärke.
- (3) Überzeugen Sie sich davon, dass der Audioeingang des Systems richtig gewählt wurde.
- (4) Überzeugen Sie sich davon, dass die Funktion MUTE ausgeschaltet ist.

2. KEIN TON IM LINKEN FRONTALLAUTSPRECHER

- (1) Prüfen Sie nach, ob der linke Frontallautsprecher korrekt an das Gerät angeschlossen wurde.
- (2) Prüfen Sie, ob das Gerät richtig an die Audioquelle angeschlossen ist.

3. KEIN TON IM RECHTEN FRONTALLAUTSPRECHER

- (1) Prüfen Sie nach, ob der rechte Frontallautsprecher korrekt an das Gerät angeschlossen wurde.
- (2) Prüfen Sie, ob das Gerät richtig an die Audioquelle angeschlossen ist.

4. KEIN TON AUS DEM ZENTRALLAUTSPRECHER

- (1) Prüfen Sie nach, ob der Zentrallautsprecher korrekt an das Gerät angeschlossen wurde.
- (2) Prüfen Sie, ob das Gerät richtig an die Audioquelle angeschlossen ist.
- (3) Steigern Sie die Lautstärke des Zentrallautsprechers.

5. KEIN TON IN DEN HINTERLAUTSPRECHERN

- (1) Prüfen Sie nach, ob die Hinterlautsprecher korrekt an das Gerät angeschlossen wurden.
- (2) Prüfen Sie, ob das Gerät richtig an die Audioquelle angeschlossen ist.

ANMERKUNG: Der Zentrallautsprecher und die Hinterlautsprecher funktionieren nur in dem Fall, wenn das System an eine Sechskanaltonquelle (z.B., DVD-Spieler mit AC-3/Dolby Digital Decoder) angeschlossen ist, beim Anschluss über den Audioeingang 2.1 CH INPUT funktionieren Sie nur im 3D-Betrieb.

6. KEIN RADIOEMPfang

- (1) Prüfen Sie, ob die Antennen korrekt an die entsprechenden Buchsen des Gerätes angeschlossen sind.
- (2) Im FM-Bereich sollten Sie sich davon überzeugen, dass die FM Antenne auf die volle Länge ausgezogen ist.
- (3) Im AM-Bereich drehen Sie die Antenne, um ein stabiles Signal zu empfangen.

ANHANG

Wenn das Gerät an einen DVD-Spieler mit eingebautem DD/DTS Decoder angeschlossen wird, sollten Sie sich in den folgenden Punkten überzeugen:

1. Beim Anschluss über den Audioeingang 5.1 CH. wird in

den Einstellungen des Spielers der Audioausgang 5.1CH gewählt. Benutzen Sie für die Wiedergabe eine Audiodisk mit AC-3/Dolby Digital 5.1 CH Track.

2. Um den Subwoofer einzuschalten, sollten Sie sich davon überzeugen, dass in den Einstellungen des Spielers die Größe der frontalen, der hinteren und des zentralen Lautsprechers als "Klein" eingestellt ist, und der Ausgang auf den Subwoofer sich in den Zustand "Ein" befindet.

Wenn das Gerät an einen DVD-Spieler angeschlossen wird, sollten Sie die Bedienungsanleitung des DVD-Spielers aufmerksam durchlesen.

VORSICHTSMASSNAHMEN:

Achtung: Lesen Sie bitte die unten angeführten Punkte in Zielen der Sicherheit bei der Anwendung des Gerätes aufmerksam durch.

1. Lesen Sie die Anleitung – Die Anleitungen über die Sicherheitsmassnahmen und die Bedienungsvorschriften müssen vor der Anwendung des Gerätes durchgelesen werden.
2. Bewahren Sie die Anleitung auf – Bewahren Sie die Anleitung auf, um darauf zurückgreifen zu können.
3. Halten Sie alle Anwendungsvorschriften ein – Es müssen alle Sicherheitsvorschriften eingehalten werden.
4. Warnzeichen – Halten Sie sich an die Anweisungen aller Warnzeichen, die sich auf der Gerätetafel oder in dieser Anleitung befinden.
5. Speisequelle – Das Gerät darf nur an Speisequellen angeschlossen werden, die den Werten, die auf der Hintertafel des Gerätes oder in dieser Anleitung befinden, entsprechen.
6. Schutz der Netzschnur – Die Netzschnur muss so ausgelegt werden, dass sie nicht der Einwirkung von anderen Gegenständen oder Umwelteinflüssen ausgesetzt wird.
7. Wasser und Feuchtigkeit – Benutzen Sie das Gerät nicht in der Nähe von vollen Wasserbehältern (z.B., Badewanne, Waschbecken, Swimmingpools etc.).
8. Lüftung – Stellen Sie das Gerät in einen Raum mit guter Lüftung auf. Stellen Sie das Gerät nicht auf Sofas, Betten oder Teppichen auf, da das die Lüftung des Gerätes behindern könnte.
9. Wärmeeinwirkung – Stellen Sie das Gerät nicht neben Wärmequellen auf (z.B., Heizkörper, Küchenherde etc.).
10. Anwendungspause - Wenn das Gerät innerhalb von einer längeren Zeitspanne nicht benutzt wird, trennen Sie die Steckgabel von der Steckdose.
11. Bedarf an Wartungsservice – Wenden Sie sich nur an qualifiziertes Fachpersonal, wenn:
 - Die Steckgabel beschädigt ist; oder
 - Wenn das Gehäuse des Gerätes beschädigt ist; oder

DEUTSCH

- Wenn das Gerät unter die Einwirkung von Regen gekommen ist; oder
 - Wenn das Gerät nicht ordnungsgemäß funktioniert; oder
 - Wenn das Gerät unter Stoßeinwirkung gekommen ist.
12. Servicewartung – Der Benutzer sollte nicht versuchen das Gerät selbstständig zu reparieren. Wenden Sie sich nur an qualifiziertes Fachpersonal.
13. Reinigen Sie das Gerät nur mit einem trockenen, weichen Stofftuch.
14. Schalten Sie das Gerät bei Gewitter oder wenn Sie es für längere Zeit nicht benutzen immer von der Steckdose ab.



Das vorliegende Produkt entspricht den Forderungen der elektromagnetischen Verträglichkeit, die in 89/336/EWG -Richtlinie des Rates und den Vorschriften 23/73/EWG über die Niederspannungsgeräte vorgesehen sind.

TECHNISCHE KENNDATEN

SUBWOOFER

Speisung:	~220-230 Volt
Ausgangsleistung:	50 W (Subwoofer) + 5 x 30 W (Satelliten)
Subwooferlautsprecher:	6.5"/4 Ohm
Satellitenlautsprecher:	2"/8 Ohm
Kanaleinteilung:	>45 dB
Signal-Rausch-Verhältnis:	>87 dB
Wiedergabefrequenzbereich:	40 Hz – 200 Hz (Subwoofer) 150 Hz – 20 KHz (Satelliten)

AM/FM Tuner

Allgemeine Kennwerte des FM-Tuners:

Bandbereich:	87.00 MHz ~108.00 MHz
Abstimmungsskala:	100 KHz
Überlagerungswischenfrequenz:	10.7 MHz
Temperaturenbereich:	-5 - +70°C
Impedanz am Antenneneingang:	75 Ohm
Signal-Rausch-Verhältnis:	45 dB

Allgemeine Kennwerte des AM-Tuners:

Frequenzbereich:	520 KHz~ 1620 KHz
Abstimmungsskala:	10 KHz
Überlagerungswischenfrequenz:	450 KHz
Temperaturenbereich:	-5 - +70 °C
Signal-Rausch-Verhältnis:	45dB

Die technischen Kennwerte des Gerätes können ohne Vorbescheid geändert werden.

Die Lebensdauer des Gerätes beträgt nicht weniger als 5 Jahre

Gewährleistung

Ausführliche Bedingungen der Gewährleistung kann man beim Dealer, der diese Geräte verkauft hat, bekommen. Bei beliebiger Anspruchserhebung soll man während der Laufzeit der vorliegenden Gewährleistung den Check oder die Quittung über den Ankauf vorzulegen.

РУССКИЙ

Активная акустическая система 5.1 с AM/FM-тюнером

Перед установкой устройства внимательно прочитайте данную инструкцию.

КОМПЛЕКТ ПОСТАВКИ

В комплект акустической системы входят следующие компоненты:

1. Сабвуфер
2. Пять сателлитов с проводами
3. Три аудиокабеля
4. Пульт дистанционного управления
5. Батарейка для пульта ДУ
6. Антенна диапазона AM
7. Антенна диапазона FM
8. Руководство по эксплуатации

ОПИСАНИЕ УСТРОЙСТВА Center unit

1. Сабвуфер
2. Сателлиты
3. Центральная колонка
4. Аудиокабель
5. Пульт ДУ

ЗАДНЯЯ ПАНЕЛЬ САБВУФЕРА

1. Входные аудиоразъемы 2.1
2. Входные аудиоразъемы 5.1
3. Выходные разъемы для передних правого и левого сателлитов (FR, FL)
4. Выходные разъемы для заднего правого и левого сателлитов (RR, RL)
5. Выходной разъем центрального канала (CEN)
6. Разъем для подключения FM-антенны
7. Разъем для подключения AM-антенны
8. Сетевой выключатель
9. Сетевой предохранитель
10. Сетевой шнур

ПУЛЬТ ДИСТАНЦИОННОГО УПРАВЛЕНИЯ

1. Кнопка включения/выключения (STANDBY)
2. Кнопка выключения звука (MUTE)
3. Кнопка выбора источника аудио (INPUT)
4. Кнопка режима объемного звучания (3D)
5. Кнопка режима приема СТЕРЕО/MONO (ST/MN)
6. Кнопки уровня громкости всех каналов (VOL+/-)
7. Кнопки уровня громкости переднего левого канала (FL+/-)
8. Кнопки уровня громкости переднего правого канала (FR+/-)
9. Кнопки уровня громкости центрального канала (CEN+/-)
10. Кнопки уровня громкости сабвуфера (SUB+/-)
11. Кнопки уровня громкости заднего левого канала (SL+/-)
12. Кнопки уровня громкости заднего правого канала (SR+/-)
13. Кнопки набора цифр (0-9)
14. Кнопка для набора цифр от 10 и выше (10+)
15. Кнопка занесения радиостанций в память (MEMORY)
16. Кнопка выбора диапазона радио (AM/FM)
17. Кнопки ручной настройки на радиостанцию (TUNE +/-)
18. Кнопка автоматической настройки на радиостанцию (SCAN)

РУССКИЙ

ПОДКЛЮЧЕНИЕ

Убедитесь, что подключаемое к сабвуферу устройство (например, DVD-плеер) выключено. Перед подключением установите уровень звука всей системы на минимум.

1. Откройте крышку батарейного отсека пульта ДУ и установите батарейки, соблюдая полярность.
2. Подключите провода передних левого и правого сателлитов, центральной колонки, задних левого и правого сателлитов к выходным разъемам на задней панели сабвуфера, обозначенных FR, FL, CEN, RR, RL.
3. С помощью аудиокабеля подключите двухканальный источник звука (например, CD-плеер) к входу 2.1 CH INPUT, а шестиканальный источник звука (например, DVD-плеер со встроенным декодером AC-3/Dolby Digital) - к входу 5.1 CH INPUT сабвуфера.
4. Подключите AM- и FM-антенны к соответствующим разъемам, расположенным на задней панели сабвуфера.
5. Подключите сетевой шнур к сетевой розетке и установите сетевой выключатель, расположенный на задней панели сабвуфера, в положение ON. Включите воспроизведение подключенного устройства и с помощью кнопок регулировки громкости, расположенных на пульте ДУ или на передней панели сабвуфера, установите желаемый уровень громкости.

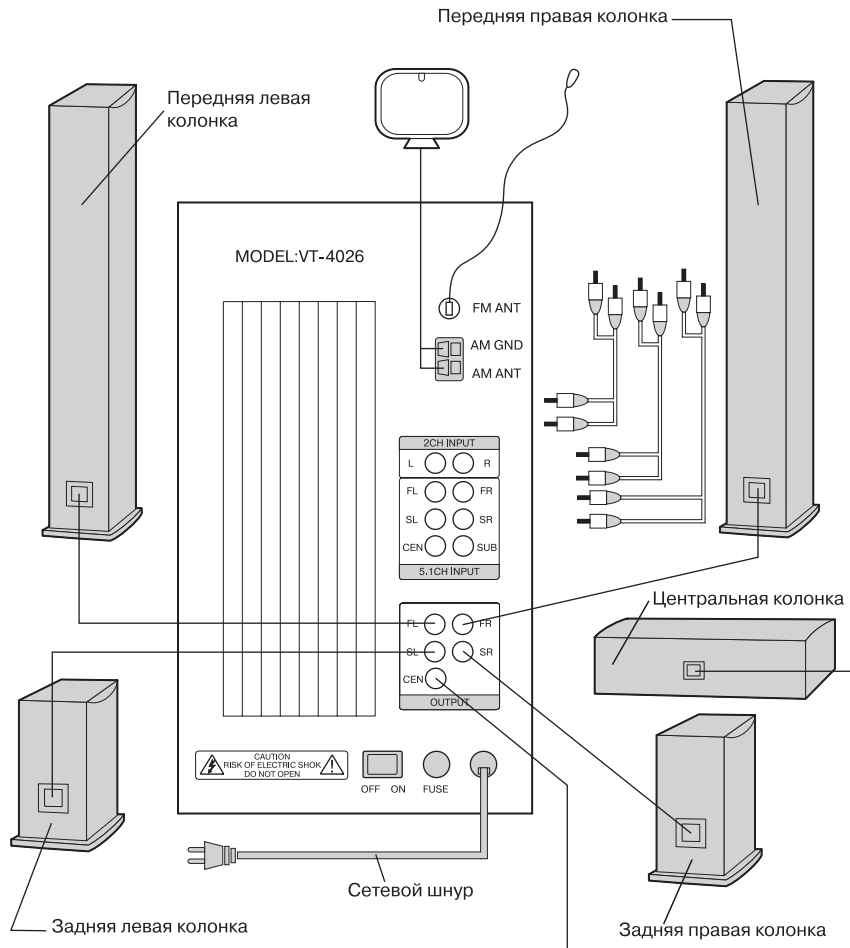

РУССКИЙ

РАБОТА СИСТЕМЫ

A. ВКЛЮЧЕНИЕ / ВЫКЛЮЧЕНИЕ ПИТАНИЯ

1. Перед включением устройства сделайте необходимые подключения в соответствии с инструкцией к подключению.
2. Подключите сетевой шнур системы к сетевой розетке.
(ВНИМАНИЕ! Источник питания должен соответствовать характеристикам питания устройства).
3. Установите сетевой выключатель, расположенный на задней панели устройства, в положение ON. Нажмите кнопку STANDBY, расположенную на пульте ДУ или на передней панели устройства, для включения питания устройства.

B. ГРОМКОСТЬ

1. Нажмите кнопку VOL+ для увеличения уровня общей громкости системы, при этом на дисплее передней панели отобразится общий уровень громкости системы в виде цифр.
2. Нажмите кнопку VOL- для уменьшения уровня общей громкости системы, при этом на дисплее передней панели отобразится общий уровень громкости системы в виде цифр.

C. РЕЖИМ ЗВУКА 3D

1. Подключите к устройству центральную колонку и задние колонки.
2. Нажмите кнопку 3D, расположенную на пульте ДУ, для включения/выключения режима объемного звучания 3D.

D. ЦЕНТРАЛЬНАЯ КОЛОНКА

1. На пульте ДУ нажмите кнопку CEN+ для увеличения уровня громкости центральной колонки, при этом на дисплее передней панели отобразится уровень громкости центральной колонки в виде цифр.
2. На пульте ДУ нажмите кнопку CEN- для уменьшения уровня громкости центральной колонки, при этом на дисплее передней панели отобразится уровень громкости центральной колонки в виде цифр.

E. ЗАДНИЕ КОЛОНКИ

1. На пульте ДУ нажмите кнопку REAR+ для увеличения уровня громкости задних колонок, при этом на дисплее передней панели отобразится уровень громкости задних колонок в виде цифр.
2. На пульте ДУ нажмите кнопку REAR- для уменьшения уровня громкости задних колонок, при этом на дисплее передней панели отобразится уровень громкости задних колонок в виде цифр.

F. ПЕРЕДНИЕ КОЛОНКИ

1. На пульте ДУ нажмите кнопку FRONT+ для увеличения уровня громкости передних колонок, при этом на дисплее передней панели отобразится уровень громкости передних колонок в виде цифр.
2. На пульте ДУ нажмите кнопку FRONT- для уменьшения уровня громкости передних колонок, при этом на дисплее передней панели отобразится уровень громкости передних колонок в виде цифр.

G. ВЫБОР ИСТОЧНИКА: 2.1 CH или 5.1 CH

1. Правильно подключите систему к источнику аудио.
2. На пульте ДУ или на передней панели сабвуфера нажмите кнопку CD/DVD для выбора аудиоисточника (2.1 CH или 5.1 CH).

H. ФУНКЦИЯ ОТКЛЮЧЕНИЯ ЗВУКА (MUTE)

1. На пульте ДУ или на передней панели нажмите кнопку MUTE для выключения звука.
2. На передней панели сабвуфера отобразится значок MUTE.
3. Нажмите кнопку MUTE еще раз для включения звука.

I. AM/FM-ТЮНЕР

Подключите антенны AM- и FM-диапазонов к соответствующим разъемам, расположенным на задней панели сабвуфера.

1. На пульте ДУ или на передней панели нажимайте кнопку INPUT до появления на дисплее сабвуфера надписи "TUNE".
3. С помощью кнопки FM/AM, расположенной на пульте ДУ, выберите желаемый диапазон радио (FM или AM).
4. На пульте ДУ нажмите кнопку SCAN для включения автоматической настройки на радиостанцию. Тюнер настроится на радиостанцию автоматически.
5. На пульте ДУ нажимайте кнопку TUNE+ или кнопку TUNE- для настройки на радиостанцию вручную.
6. В режиме FM нажмите кнопку ST/MN, расположенную на пульте ДУ, для выбора приема радиостанции в режиме моно или стерео.
7. Для занесения выбранной радиостанции в память устройства на пульте ДУ нажмите кнопку MEMORY, после чего нажмите ту кнопку набора цифр, под номером которой выбранная радиостанция будет занесена в память. Для набора цифр 10 и более сначала нажмите кнопку 10+, после чего нажмите одну из кнопок 0-9.

ПРИМЕЧАНИЕ: в память устройства можно занести не более 20 радиостанций.

РУССКИЙ

УСТРАНЕНИЕ НЕИСПРАВНОСТЕЙ

1. НЕТ ЗВУКА

- (1) Проверьте правильность подключения системы.
- (2) Увеличьте уровень громкости устройства.
- (3) Убедитесь в правильности выбора аудиовхода системы.
- (4) Убедитесь, что функция MUTE выключена.

2. НЕТ ЗВУКА В ПЕРЕДНЕЙ ЛЕВОЙ КОЛОНКЕ

- (1) Проверьте правильность подключения передней левой колонки к устройству.
- (2) Проверьте правильность подключения устройства к источнику аудио.

3. НЕТ ЗВУКА В ПЕРЕДНЕЙ ПРАВОЙ КОЛОНКЕ

- (1) Проверьте правильность подключения передней правой колонки к устройству.
- (2) Проверьте правильность подключения устройства к источнику аудио.

4. НЕТ ЗВУКА В ЦЕНТРАЛЬНОЙ КОЛОНКЕ

- (1) Проверьте правильность подключения центральной колонки к устройству.
- (2) Проверьте правильность подключения устройства к источнику аудио.
- (3) Увеличьте уровень громкости центральной колонки.

5. ЗАДНИЕ КОЛОНКИ НЕ ВОСПРОИЗВОДЯТ ЗВУК

- (1) Проверьте правильность подключения задних колонок.
- (2) Проверьте правильность подключения устройства к источнику аудио.

ПРИМЕЧАНИЕ: центральная и задние колонки работают только в том случае, если система подключена к шестиканальному источнику звука (например, DVD-плеер с декодером AC-3/Dolby Digital), а при подключении через аудиовход 2.1 CH INPUT - только в режиме 3D.

6. НЕТ ПРИЕМА РАДИОСТАНЦИЙ

- (1) Проверьте правильность подключения антенн к соответствующим разъемам устройства.
- (2) В диапазоне FM убедитесь в том, что FM-антенна развернута на полную длину.
- (3) В диапазоне AM вращайте AM-антенну для более уверенного приема сигнала.

ПРИЛОЖЕНИЕ

При подключении устройства к DVD-плееру со встроенным DD/DTS-декодером убедитесь в следующем:

1. При подключении через аудиовход 5.1 CH. в настройках плеера выбран аудиовход

- 5.1 CH. Для воспроизведения используйте диск с аудиодорожкой AC-3/Dolby Digital 5.1 CH.
2. Прежде чем включить сабвуфер, убедитесь, что в настройках плеера размер для передних, центральной и задних колонок установлен "Малый", а выход на сабвуфер находится в состоянии "Вкл."

При подключении устройства к DVD-плееру внимательно изучите инструкцию по эксплуатации DVD-плеера.

МЕРЫ ПРЕДОСТОРОЖНОСТИ

Внимание! Очень внимательно прочитайте перечисленные ниже пункты в целях безопасности эксплуатации устройства.

1. Прочитайте инструкцию - Инструкции по мерам безопасности и правилам эксплуатации должны быть прочитаны перед началом использования устройства.
2. Сохраните инструкцию - Сохраните инструкцию, чтобы использовать ее в будущем.
3. Соблюдайте правила эксплуатации - Все инструкции по правилам безопасности должны соблюдаться.
4. Значки предупреждения - Придерживайтесь указаний всех значков предупреждений, размещенных на панели устройства или в данной инструкции.
5. Источник питания - Устройство должно подключаться только к источникам питания с характеристиками, указанными на задней панели устройства или в данной инструкции.
6. Защита сетевого шнура - Шнур сетевого питания должен быть проложен так, чтобы он не подвергался воздействию каких-либо предметов или окружающей среды.
7. Вода и влага - Не эксплуатируйте устройство рядом с резервуарами, наполненными водой (ванной, раковиной, бассейном и т.д.).
8. Вентиляция - Установите устройство в хорошо проветриваемом помещении. Запрещается устанавливать устройство на диванах, кроватях или коврах, так как мягкие предметы (подушка, одеяло) или ворс могут препятствовать вентиляции устройства.
9. Воздействие тепла - Не устанавливайте устройство вблизи источников тепла (батареи, кухонные плиты, и т.д.).
10. Период длительного неиспользования - если устройство не будет использоваться в течение длительного времени, отключите вилку сетевого шнура от сетевой розетки.
11. Необходимость в сервисном обслуживании - Пользуйтесь услугами квалифицированного персонала, когда:

РУССКИЙ

- повреждена вилка сетевого шнура;
 - поврежден корпус устройства;
 - устройство подверглось воздействию дождя;
 - устройство не функционирует в нормальном режиме;
 - устройство подверглось воздействию удара.
12. Сервисное обслуживание - Пользователь не должен пытаться самостоятельно отремонтировать устройство. Пользуйтесь услугами квалифицированного персонала.
13. Чистите устройство только сухой мягкой тканью.
14. Отключайте устройство во время грозы, а также в том случае, если не используете его в течение длительного времени.

ТЕХНИЧЕСКИЕ ХАРАКТЕРИСТИКИ САБВУФЕР

Питание:	~220-230 Вольт
Выходная мощность:	50 Вт (Сабвуфер) + 5 x 30 Вт (Сателлиты)
Динамик сабвуфера:	6.5"/4 Ом
Динамики сателлитов:	2"/8 Ом
Разделение каналов:	>45 дБ
Соотношение Сигнал/Шум:	>87 дБ
Диапазон воспроизводимых частот:	40-200 Гц (Сабвуфер) 150 Гц-20 кГц (Сателлиты)

АМ/FM-тюнер

Общие характеристики FM-тюнера:

Диапазон частот:	87.00 - 108.00 МГц
Шаг частоты настройки:	100 кГц
Промежуточная частота гетеродина:	10.7 МГц
Диапазон температур:	-5 - +70°C
Импеданс входа антенны:	75 Ом
Соотношение Сигнал/Шум:	45 дБ

Общие характеристики АМ-тюнера:

Диапазон частот:	520 - 1620 кГц
Шаг частоты настройки:	10 кГц
Промежуточная частота гетеродина:	450 кГц
Диапазон температур:	-5 - +70°C
Соотношение Сигнал/Шум:	45дБ

Производитель оставляет за собой право изменять технические характеристики прибора без предварительного уведомления.

Срок службы прибора не менее 5-ти лет.



Данное изделие соответствует всем требуемым европейским и российским стандартам безопасности и гигиены.

Производитель: АН-ДЕР ПРОДАКТС ГмбХ, Австрия
Нойбаугюртель 38/7А, 1070 Вена, Австрия.

УКРАЇНСЬКИЙ

Активна акустична система 5.1 з АМ/FM тюнером

Перед установкою пристрою уважно прочитайте дану інструкцію.

КОМПЛЕКТ ПОСТАВКИ

У комплект акустичної системи входять наступні компоненти:

1. Сабвуфер
2. П'ять сателітів із проводами
3. Три аудіо-кабелі
4. Пульт дистанційного керування
5. Батарейка для пульта ДК.
6. Антена діапазону АМ
7. Антена діапазону FM
8. Посібник з експлуатації

ОПИС ПРИСТРОЮ

1. Сабвуфер
2. Сателіти
3. Центральна колонка
4. Аудіо-кабель
5. Пульт ДК

ЗАДНЯ ПАНЕЛЬ САБВУФЕРА

1. Вхідні аудіо роз'єми 2.1
2. Вхідні аудіо роз'єми 5.1
3. Вихідні роз'єми для передніх правого й лівого сателіта (FR, FL)
4. Вихідні роз'єми для заднього правого й лівого сателіта (RR, RL)
5. Вихідний роз'єм центрального каналу (CEN)
6. Роз'єм для підключення FM антени
7. Роз'єм для підключення АМ антени
8. Мережний вимикач
9. Мережний запобіжник
10. Мережний шнур

ПУЛЬТ ДИСТАНЦІЙНОГО КЕРУВАННЯ

1. Кнопка включення/вимикання (STANDBY)
2. Кнопка вимикання звуку (MUTE)
3. Кнопка вибору джерела аудіо (INPUT)
4. Кнопка режиму об'ємного звучання (3D)
5. Кнопка режиму прийому СТЕРЕО/MONO (ST/MN)
6. Кнопки рівня голосності всіх каналів (VOL+/-)
7. Кнопки рівня голосності переднього лівого каналу (FL+/-)
8. Кнопки рівня голосності переднього правого каналу (FR+/-)
9. Кнопки рівня голосності центрального каналу (CEN+/-)
10. Кнопки рівня голосності сабвуфера (SUB+/-)
11. Кнопки рівня голосності заднього лівого каналу (SL+/-)
12. Кнопки рівня голосності заднього правого каналу (SR+/-)
13. Кнопки набору цифр (0-9)
14. Кнопка для набору цифр від 10 і вище (10+)
15. Кнопка занесення радіостанцій у пам'ять (MEMORY)
16. Кнопка вибору діапазону радіо (AM/FM)
17. Кнопки ручного налаштування на радіостанцію (TUNE +/-)
18. Кнопка автоматичного налаштування на радіостанцію (SCAN)

УКРАЇНСЬКИЙ

ПІДКЛЮЧЕННЯ

Переконайтеся, що пристрій, який підключається до сабвуфера (наприклад, DVD плеєр), виключений. Перед підключенням установіть рівень звуку всієї системи на мінімум.

1. Відкрийте кришку батарейного відсіку пульта ДК й установіть батарейки, дотримуючи при цьому полярність.
2. Підключіть проводи передніх лівого й правого сателітів, центральної колонки, задніх лівого й правого сателітів до вихідних роз'ємів на задній панелі сабвуфера, позначених FR, FL, CEN, RR, RL.
3. За допомогою аудіо-кабелю підключіть двоканальне джерело звуку (наприклад, CD плеєр) до входу 2.1 CH INPUT, а шестиканальне джерело звуку (наприклад, DVD плеєр з убудованим декодером AC-3/Dolby Digital) до входу 5.1 CH INPUT сабвуфера.
4. Підключіть AM і FM антени до відповідних роз'ємів, розташованих на задній панелі сабвуфера.
5. Підключіть мережний шнур до мережної розетки й установіть мережний вимикач, розташований на задній панелі сабвуфера, з положення ON. Включіть відтворення підключеного пристрою й за допомогою кнопок регулювання голосності, розташованих на пульті ДК або на передній панелі сабвуфера, установіть бажаний рівень голосності.

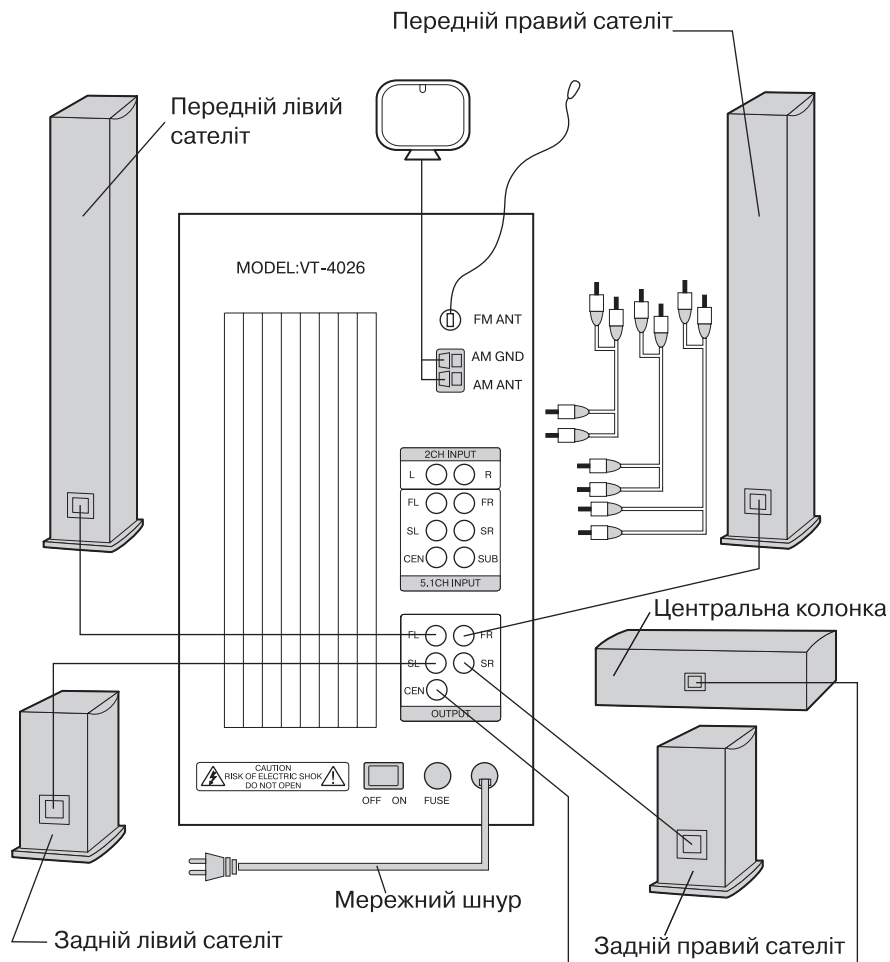

УКРАЇНСЬКИЙ

РОБОТА СИСТЕМИ

A. ВКЛЮЧЕННЯ / ВИМИКАННЯ ЖИВЛЕННЯ

1. Перед включенням пристрою зробіть необхідні підключення відповідно до інструкції щодо підключення.
2. Підключіть мережний шнур системи до мережної розетки.
(УВАГА: Джерело живлення повинно відповідати характеристикам живлення пристрою).
3. Установіть мережний вимикач, розташований на задній панелі пристрою, у положення ON. Натисніть кнопку STANDBY, розташовану на пульті ДК або на передній панелі пристрою, для включення живлення пристрою.

B. ГОЛОСНІСТЬ

1. Натисніть кнопку VOL+ для збільшення рівня загальної голосності системи, при цьому на дисплеї передньої панелі відобразиться загальний рівень загальної голосності системи у вигляді цифр.
2. Натисніть кнопку VOL- для зменшення рівня загальної голосності системи, при цьому на дисплеї передньої панелі відобразиться загальний рівень голосності системи у вигляді цифр

C. Режим звуку 3D

1. Підключіть до пристрою центральну колонку й задні колонки.
2. Натисніть кнопку 3D, розташовану на пульті ДК, для включення / вимикання режиму об'ємного звучання 3D.

D. ЦЕНТРАЛЬНА КОЛОНКА

1. На пульті ДК натисніть кнопку CEN+ для збільшення рівня голосності центральної колонки, при цьому на дисплеї передньої панелі відобразиться рівень голосності центральної колонки у вигляді цифр.
2. На пульті ДК натисніть кнопку CEN- для зменшення рівня голосності центральної колонки, при цьому на дисплеї передньої панелі відобразиться рівень голосності центральної колонки у вигляді цифр.

E. ЗАДНІ КОЛОНКИ

1. На пульті ДК натисніть кнопку REAR+ для збільшення рівня голосності задніх колонок, при цьому на дисплеї передньої панелі відобразиться рівень голосності задніх колонок у вигляді цифр.
2. На пульті ДК натисніть кнопку REAR- для зменшення рівня голосності задніх колонок, при цьому на дисплеї передньої панелі відобразиться рівень голосності задніх колонок у вигляді цифр.

F. ПЕРЕДНІ КОЛОНКИ

1. На пульті ДК натисніть кнопку FRONT + для

збільшення рівня голосності передніх колонок, при цьому на дисплеї передньої панелі відобразиться рівень голосності передніх колонок у вигляді цифр.

2. На пульті ДК натисніть кнопку FRONT - для зменшення рівня голосності передніх колонок, при цьому на дисплеї передньої панелі відобразиться рівень голосності передніх колонок у вигляді цифр.

G. ВИБІР ДЖЕРЕЛА 2.1 CH і 5.1 CH

1. Правильно підключіть систему до джерела аудіо.
2. На пульті ДК або на передній панелі сабвуфера натисніть кнопку CD/DVD для вибору аудіо джерела (2.1 CH або 5.1 CH).

H. ФУНКЦІЯ ВІДКЛЮЧЕННЯ ЗВУКУ (MUTE)

1. На пульті ДК або на передній панелі натисніть кнопку MUTE для вимикання звуку.
2. На передній панелі сабвуфера відобразиться значок MUTE.
3. Натисніть кнопку MUTE ще раз для включення звуку.

I. AM/FM ТЮНЕР

Підключіть антени AM і FM діапазонів до відповідних роз'ємів, розташованих на задній панелі сабвуфера.

1. На пульті ДК або на передній панелі натискайте кнопку INPUT до появи на дисплеї сабвуфера напису "TUNE".
3. За допомогою кнопки FM/AM, розташованої на пульті ДК, виберіть бажаний діапазон радіо (FM або AM).
4. На пульті ДК натисніть кнопку SCAN для включення автоматичного настроювання на радіостанцію. Тюнер настроїться на радіостанцію автоматично.
5. На пульті ДК натискайте кнопку TUNE+ або кнопку TUNE- для настроювання на радіостанцію вручну.
6. У режимі FM натисніть кнопку ST/MN, розташовану на пульті ДК, для вибору прийому радіостанції в моно або стерео режимі.
7. Для занесення обраної радіостанції у пам'ять пристрою, на пульті ДК натисніть кнопку MEMORY, після чого натисніть кнопку набору цифр, під номером якої обрана радіостанція буде занесена у пам'ять. Для набору цифр 10 і більше, спочатку натисніть кнопку 10+, після чого натисніть одну із кнопок 0-9.

ПРИМІТКА: У пам'ять пристрою можна занести не більше 20 радіостанцій.

УСУНЕННЯ НЕСПРАВНОСТЕЙ

1. НЕМАЄ ЗВУКУ

- (1) Перевірте правильність підключення системи.
- (2) Збільште рівень голосності пристрою.
- (3) Переконайтеся в правильності вибору аудіо входу системи.
- (4) Переконайтеся, що функція MUTE виключена.

УКРАЇНСЬКИЙ

2. НЕМАЄ ЗВУКУ В ПЕРЕДНІЙ ЛІВІЙ КОЛОНЦІ

- (1) Перевірте правильність підключення передньої лівої колонки до пристрою.
- (2) Перевірте правильність підключення пристрою до джерела аудіо.

3. НЕМАЄ ЗВУКУ В ПЕРЕДНІЙ ПРАВИЙ КОЛОНЦІ

- (1) Перевірте правильність підключення передньої правої колонки до пристрою.
- (2) Перевірте правильність підключення пристрою до джерела аудіо.

4. НЕМАЄ ЗВУКУ В ЦЕНТРАЛЬНІЙ КОЛОНЦІ

- (1) Перевірте правильність підключення центральної колонки до пристрою.
- (2) Перевірте правильність підключення пристрою до джерела аудіо.
- (3) Збільште рівень голосності центральної колонки.

5. ЗАДНІ КОЛОНКИ НЕ ВІДТВОРЮЮТЬ ЗВУК

- (1) Перевірте правильність підключення задніх колонок.
- (2) Перевірте правильність підключення пристрою до джерела аудіо.

ПРИМІТКА: Центральна й задня колонки працюють тільки у випадку, якщо система підключена до шестиканального джерела звуку (наприклад, DVD плеєр з декодером AC-3/Dolby Digital), а при підключенні через аудіо вхід 2.1 CH INPUT тільки в режимі 3D.

6. НЕМАЄ ПРИЙОМУ РАДІОСТАНЦІЙ

- (1) Перевірте правильність підключення антен до відповідних роз'ємів пристрою.
- (2) У діапазоні FM- переконайтеся в тому, що FM антена розгорнута на повну довжину.
- (3) У діапазоні AM- обертайте AM антену для більш впевненого прийому сигналу.

ДОДАТОК

При підключенні пристрою до DVD плеєра з убудованим DD/DTS декодером переконайтеся в наступному:

1. При підключенні через аудіо вхід 5.1 CH., у налаштуваннях плеєра обраний аудіо вихід 5.1CH. Для відтворення використовуйте диск із аудіо доріжкою AC-3/Dolby Digital 5.1 CH.
2. Для включення сабвуфера, переконайтеся, що в налаштуваннях плеєра розмір колонок для передніх, центральної й задніх колонок установлений "Малий", а вихід на сабвуфер знаходиться в стані "Вкл."

При підключенні пристрою до DVD плеєра уважно прочитайте інструкцію з експлуатації DVD плеєра.

ЗАПОБІЖНІ ЗАХОДИ:

Увага: Будь ласка, уважно прочитайте нижче перераховані пункти з метою безпеки експлуатації пристрою.

1. Прочитайте інструкцію - Інструкції із заходів безпеки й правил експлуатації повинні бути прочитані перед початком використання пристрою.
2. Збережіть інструкцію - Збережіть інструкцію для її використання в майбутньому.
3. Дотримуйте правил експлуатації - Усі інструкції із правил безпеки повинні дотримуватися.
4. Значки попередження - Дотримуйтеся вказівок усіх значків попереджень, розміщених на панелі пристрою або в даній інструкції.
5. Джерело живлення - Пристрій повинен підключатися тільки до джерел живлення з характеристиками, зазначеними на задній панелі пристрою або в даній інструкції.
6. Захист мережного шнура - Шнур мережного живлення повинен бути прокладений так, щоб він не піддавався впливу зовнішніх предметів або навколишнього середовища.
7. Вода й волога - Не експлуатуйте пристрій поруч із резервуарами, наповненими водою (наприклад, ваннами, раковинами, басейнами й т.д.).
8. Вентиляція - Установіть пристрій у добре провітрюваному приміщенні. Не встановлюйте пристрій на диванах, ліжках або килимах, тому що це може перешкоджати вентиляції пристрою.
9. Вплив тепла - Не встановлюйте пристрій поблизу джерел тепла (наприклад, батареї, кухонні плити, і т.д.).
10. Період тривалого невикористання - якщо пристрій не буде використовуватися протягом тривалого часу, відключіть вилку мережного шнура від мережної розетки.
11. Необхідність у сервісному обслуговуванні - Користуйтеся послугами кваліфікованого персоналу коли:
 - Ушкоджено вилку мережного шнура; або
 - Ушкоджено корпус пристрою; або
 - Пристрій піддався впливу дощу; або
 - Пристрій не функціонує в нормальному режимі; або
 - Пристрій піддався впливу удару.
12. Сервісне обслуговування - Користувач не повинен намагатися самостійно відремонтувати пристрій. Користуйтеся тільки послугами кваліфікованого персоналу.
13. Чистіть пристрій тільки сухою м'якою ганчіркою.
14. Відключайте пристрій під час грози або при невикористанні протягом тривалого часу.

УКРАЇНСЬКИЙ

ТЕХНІЧНІ ХАРАКТЕРИСТИКИ

САБВУФЕР

Живлення:	~220-230 Вольт
Вихідна потужність:	50 Вт (Сабвуфер) + 5 x 30 Вт (Сателіти)
Динамік сабвуфера:	6.5"/4 Ом
Динаміки сателітів:	2"/8 Ом
Розділення каналів:	>45 дБ
Співвідношення Сигнал/Шум:	>87 дБ
Діапазон відтворених частот:	40 Гц - 200 Гц (Сабвуфер) 150 Гц - 20 КГц (Сателіти)

АМ/FM тюнер

Загальні характеристики FM-тюнера:

Діапазон частот:	87.00 МГц - 108.00 МГц
Крок частоти настроювання:	100 КГц
Проміжна частота гетеродина:	10.7 МГц
Діапазон температур:	-5 - +70°C
Імпеданс входу антени:	75 Ом
Співвідношення сигнал/шум:	45 дБ

Загальні характеристики АМ-тюнера:

Діапазон частот:	520 КГц ~ 1620 КГц
Крок частоти настроювання:	10 КГц
Проміжна частота гетеродина:	450 КГц
Діапазон температур:	-5 - +70°C
Співвідношення сигнал/шум:	45дБ

Технічні характеристики пристрою можуть бути змінені без попереднього повідомлення.

Термін служби приладу не менш 5 років

Гарантія

Докладні умови гарантії можна отримати в дилера, що продав дану апаратуру. При пред'явленні будь-якої претензії протягом терміну дії даної гарантії варто пред'явити чек або квитанцію про покупку.



Даний виріб відповідає вимогам до електромагнітної сумісності, що пред'являються директивою 89/336/ЄЕС Ради Європи й розпорядженням 23/73 ЄЕС по низьковольтних апаратурах.

