

TOSHIBA



DVD Видеоплеер с возможностью масштабирования до 1080p

XD-E500KR

РУКОВОДСТВО ПОЛЬЗОВАТЕЛЯ



HDMI™ XDE
HIGH-DEFINITION MULTIMEDIA INTERFACE

Введение	2
Подсоединения	11
Основные возможности воспроизведения	17
Расширенные возможности воспроизведения	20
Настройка функций	30
Прочее	37

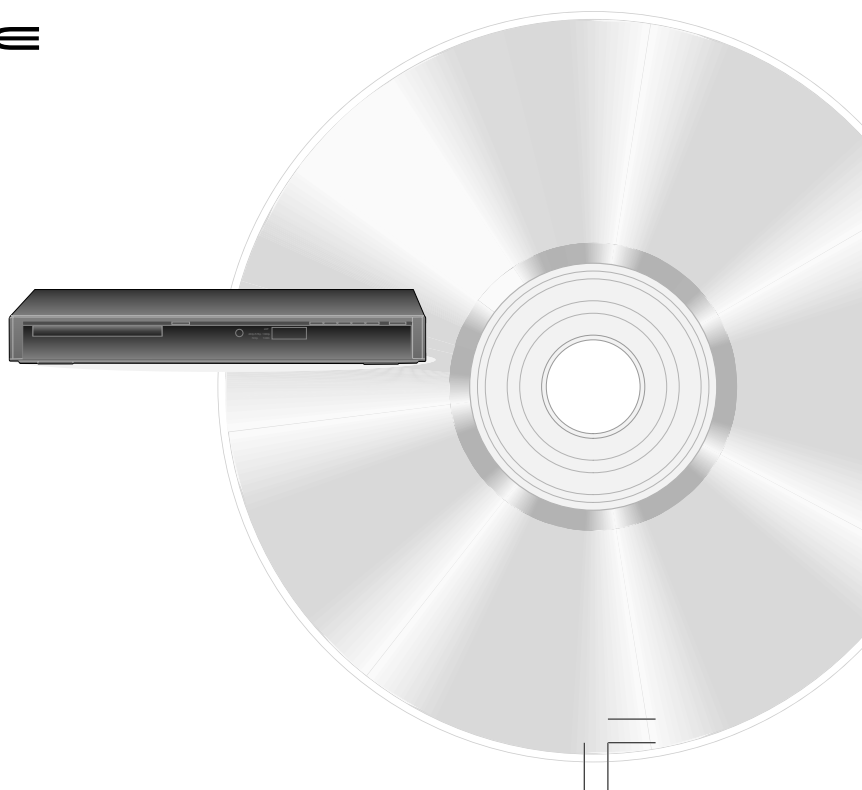

ПРАВИЛА ТЕХНИКИ БЕЗОПАСНОСТИ



Символ вспышки молнии с наконечником стрелы, расположенный внутри равностороннего треугольника означает, что в корпусе устройства имеются неизолированные электропровода, находящиеся под высоким напряжением. Значение напряжения может быть достаточно велико, чтобы представлять опасность поражения электрическим током.



Восклицательный знак, расположенный внутри равностороннего треугольника, означает, что в данном руководстве пользователя имеются важные инструкции по эксплуатации и техническому обслуживанию устройства.

ПРЕДУПРЕЖДЕНИЕ: ДЛЯ СНИЖЕНИЯ РИСКА ВОЗГОРАНИЯ ИЛИ ПОРАЖЕНИЯ ЭЛЕКТРИЧЕСКИМ ТОКОМ, НЕ ПОДВЕРГАЙТЕ ДАННЫЙ АППАРАТ ВОЗДЕЙСТВИЮ ДОЖДЯ ИЛИ ВЛАГИ. ДЕТАЛИ ВНУТРИ КОРПУСА НАХОДЯТСЯ ПОД ОПАСНЫМ ВЫСОКИМ НАПРЯЖЕНИЕМ. НЕ ВСКРЫВАЙТЕ КОРПУС. ДЛЯ ОБСЛУЖИВАНИЯ ОБРАЩАЙТЕСЬ ТОЛЬКО К КВАЛИФИЦИРОВАННОМУ ПЕРСОНАЛУ.

ВНИМАНИЕ! В устройство не должна попадать влага. Не ставьте на устройство предметы, наполненные жидкостью, например вазы.

ОСТОРОЖНО: Этот DVD видеоплеер использует лазерную систему. Чтобы правильно пользоваться этим аппаратом, внимательно прочтите данное руководство для пользователя и сохраните его для справок, которые могут понадобиться в будущем. Если возникнет необходимость в текущем ремонте - обратитесь в службу, уполномоченную выполнять сервисные услуги - см. процедуру обслуживания. Использование средств регулирования или выполнение процедур, не предусмотренных в данном документе, могут привести к опасному излучению. Чтобы не подвергаться прямому воздействию лазерного луча, не пытайтесь вскрывать корпус. При его вскрытии и повреждении блокировок происходит видимое и невидимое лазерное излучение. **НЕ СМОТРИТЕ ПРЯМО НА ЛУЧ**

- ВНИМАНИЕ!**
- Основная штепсельная вилка используется для отключения оборудования и должна находиться в исправном состоянии во время использования. Чтобы полностью прекратить подачу электропитания к устройству, необходимо отсоединить основную штепсельную вилку от основной штепсельной розетки.
 - Основная штепсельная вилка используется для отключения оборудования и должна находиться в исправном состоянии во время использования.
 - Для достаточной вентиляции вокруг оборудования должно оставаться свободное пространство не менее 10 см.
 - Не закрывайте вентиляционные отверстия предметами, например газетой, скатертью, шторами и т.д.
 - Не помещайте на оборудование источники открытого пламени, например свечи.
 - Используйте оборудование в условиях умеренного климата.



Символ класса II (Двойная изоляция)

Расположение необходимых сведений

Паспортная табличка и правила техники безопасности находятся на задней панели устройства

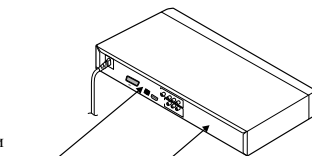

ВАЖНЫЕ РЕКОМЕНДАЦИИ ПО ТЕХНИКЕ БЕЗОПАСНОСТИ

1. Прочтите эту инструкцию.
2. Сохраните эту инструкцию.
3. Примите во внимание все предупреждения.
4. Соблюдайте все указания.
5. Не пользуйтесь этим прибором возле воды.
6. Чистите только сухой тканью.
7. Не перекрывайте вентиляционные отверстия. Устанавливайте аппарат в соответствии с указаниями изготовителя.
8. Не ставьте плеер возле каких-либо источников тепла, таких как радиаторы, тепловые счетчики, печи, или вблизи прочих приборов, выделяющих тепло (включая усилители).
9. Защитите силовой шнур от повреждений, разместив его так, чтобы по нему не ходили, и следите за тем, чтобы он не оборвался, особенно возле вилки, розеток и точки выхода из прибора.
10. Пользуйтесь только предусмотренными изготовителем приставками / аксессуарами.
11. Используйте только такие приспособления (тележка, стойка, тренога, подвеска или стол), которые предусмотрены изготовителем или продаются вместе с аппаратом. Перемещая аппарат на тележке, будьте осторожны, не переверните и не повредите его.
12. Во время грозы отсоединяйте аппарат от сети. Это нужно также делать, если Вы не пользуетесь им длительное время.
13. Доверяйте обслуживание квалифицированному техническому персоналу. Обслуживание необходимо, если произошло какое-либо повреждение плеера, например, поврежден силовой шнур или вилка, вовнутрь попала вода или какие-нибудь предметы, прибор попал под дождь или во влажную атмосферу, плеер не работает, как положено, или его уронили.



Не ставить на передвижную тележку

Внимание

ДОПОЛНИТЕЛЬНЫЕ РЕКОМЕНДАЦИИ ПО ТЕХНИКЕ БЕЗОПАСНОСТИ

14. Не перегружайте штепсельные розетки, удлинительные шнуры или интегральные электрические розетки, т. к. это может стать причиной возникновения пожара или поражения электрическим током.
15. В оборудование не должна попадать влага. Не ставьте на оборудование вазы, аквариумы или другие предметы, наполненные жидкостью, а также свечи.
16. Будьте аккуратны и уберите руки во время закрывания дисковода. В обратном случае это приведет к серьезным физическим повреждениям.
17. Не ставьте предметы на оборудование.
18. Не ставьте оборудование на усилители или другое оборудование, выделяющее тепло.
19. Не накрывайте и не блокируйте пазы и отверстия оборудования.
Не ставьте оборудование:
 - на диван, кровать, плед и подобную поверхность;
 - слишком близко к занавескам, шторам, стенам и т.д.; или
 - в замкнутом пространстве, например книжном шкафу, встроенном шкафу или другом плохо проветриваемом месте.Пазы и отверстия предусмотрены для защиты устройства от перегрева и обеспечения надежной работы.
20. Не используйте неисправные, деформированные диски. Они являются хрупкими и могут стать причиной серьезных физических повреждений и неисправности устройства.
21. При появлении из устройства дыма или необычного запаха незамедлительно отсоедините шнур питания от розетки. Подождите, пока выделение дыма или запаха не прекратиться, затем обратитесь за помощью к дилеру. В противном случае это приведет к возникновению пожара.
22. Не касайтесь кабелей подключения или самого устройства во время грозы.
23. **ВНИМАНИЕ!** Чтобы предотвратить распространение пожара, не ставьте свечи или источники открытого пламени рядом с устройством.

Меры предосторожности

Замечания по обращению с DVD видеоплеером

- При перевозке DVD видеоплеера удобно пользоваться оригинальной картонной коробкой и другими упаковочными материалами. Для обеспечения максимальной защищенности вновь упакуйте аппарат так, как он был изначально упакован на заводе. Следите за тем, чтобы не ударять и не тряссти его при переноске и перевозке.
- Не пользуйтесь вблизи DVD видеоплеера летучими жидкостями, например, распыляемыми средствами от насекомых. Не оставляйте резиновые или пластмассовые изделия в таком положении, чтобы они длительное время касались DVD видеоплеера. Это приведет к появлению следов на его поверхности.
- После длительного пользования верхняя и задняя панели плеера могут нагреваться. Это не является признаком неправильной работы.
- Если DVD видеоплеер не используется длительное время, необходимо обязательно вытащить диск и отключить питание.
- Если DVD видеоплеер не используется длительное время, то в дальнейшем в его работе могут наблюдаться сбои. Периодически включайте DVD видеоплеер и пользуйтесь им.

Замечания о размещении DVD видеоплеера

- Устанавливайте DVD видеоплеер на плоскую поверхность. Не ставьте его на тряскую или неустойчивую поверхность, например, на шатающийся стол или на наклонную стойку. Загруженный диск может сдвинуться с нужной позиции, что приведет к повреждению плеера.
- При установке DVD видеоплеера вблизи телевизора, радиоприемника или кассетного видеоманитфона качество изображения может ухудшиться, а звук - исказиться. В этом случае отодвиньте DVD видеоплеер от телевизора, радиоприемника или кассетного видеоманитфона.

Замечания о чистке DVD видеоплеера

- Для чистки пользуйтесь мягкой сухой тканью.
- Если грязь при этом не убирается, намочите ткань в слабом растворе моющего средства, отожмите ее и протрите загрязненный участок. Затем вытрите его насухо сухой тканью.
Не пользуйтесь никакими растворителями, например, разжижителями или бензолом, так как они могут испортить поверхность DVD видеоплеера.
 - При использовании ткани, пропитанной химикатами, для очистки аппарата соблюдайте инструкции, относящиеся к этой продукции.

Получение четкого изображения

DVD видеоплеер - высокотехнологичное и высокоточное устройство. Если оптический приемный объектив и детали дисководов загрязнены или изношены, качество изображения становится плохим. Для получения четкого изображения мы рекомендуем регулярно выполнять осмотр и обслуживание (чистку или замену деталей) через каждые 1000 часов использования в зависимости от рабочей среды. За детальной информацией можно обратиться к ближайшему к Вам дилеру

Замечания о конденсации влаги

Конденсация влаги вредна для DVD видеоплеера. Пожалуйста, внимательно прочтите следующее:
Конденсация происходит, например, тогда, когда в жаркий день Вы наливаете в стакан холодный напиток. На наружной поверхности стакана образуются капли воды. Точно так же влага может конденсироваться внутри настоящего аппарата на оптическом приемном объективе, одной из самых критических деталей DVD видеоплеера.



■ Конденсация влаги происходит в следующих случаях.

- Когда Вы переносите DVD видеоплеер непосредственно из холодного места в теплое.
- Когда Вы пользуетесь DVD видеоплеером в комнате, где Вы только что включили обогреватель, или когда холодный воздух от кондиционера попадает непосредственно на аппарат.
- Летом, когда Вы пользуетесь DVD видеоплеером в жарком и влажном месте, если Вы только что перенесли его из кондиционируемого помещения.
- Когда Вы пользуетесь DVD видеоплеером во влажном месте.

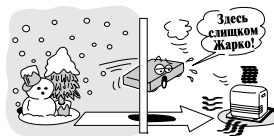

■ Не пользуйтесь DVD видеоплеером в тех случаях, когда может произойти конденсация влаги.

При использовании DVD видеоплеера в таких условиях можно повредить диски или внутренние детали аппарата. Вытащите диск, вставьте силовой шнур в стенную розетку, включите DVD видеоплеер, и оставьте его на два - три часа. Через два - три часа аппарат нагреется, а влага - испарится. Держите DVD видеоплеер подсоединенным к стенной розетке, и конденсация влаги будет происходить редко.

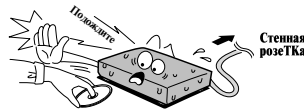

Замечания о дисках

Об обращении с дисками

- Не касайтесь воспроизводимой стороны диска.

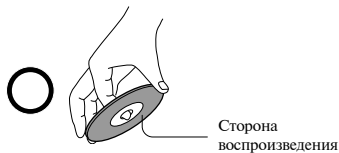

- Не прикрепляйте к дискам бумагу или ленту.



О чистке дисков

- Отпечатки пальцев и пыль на диске могут привести к ухудшению качества изображения и звука. Протрите диск мягкой тканью движениями от центра к наружному краю. Всегда храните диски в чистоте.



- Если Вы не можете удалить грязь мягкой тканью, легкими движениями протрите диск чуть влажной тканью, а затем вытрите его сухой тканью.
- Не пользуйтесь никакими растворителями, например, разжижителем, бензолом, имеющимися в продаже чистящими средствами или антистатиками для виниловых пластинок. Они могут повредить диск.

О хранении дисков

- Не храните диски под прямыми солнечными лучами или вблизи источников тепла.
- Не храните диски в местах, где есть влага и пыль, например, в ванной или возле увлажнителя.
- Храните диски вертикально в футлярах. Нельзя класть на диски в футлярах какие-либо предметы, так как диски могут деформироваться.

Структура содержания дисков

Как правило, DVD видеодиски разделяются на рубрики, а рубрики подразделяются на разделы. Аудио и видео компакт диски (CD) разделены на треки.

DVD видеодиск



Аудио/видео компакт диски (CD)



Каждой рубрике, разделу или треку присваивается номер, который называется, соответственно, «номер рубрики», «номер раздела» или «номер трека». Могут быть и диски, у которых нет таких номеров.

Замечания об авторском праве

Несанкционированные запись, использование, распространение или переработка материалов, защищенных авторским правом, включая (но не ограничиваясь) телевизионные программы, видеокассеты, и DVD, запрещено законодательством по авторскому праву Соединенных Штатов и других стран, и может повлечь за собой привлечение к административной и уголовной ответственности.



Для защиты данной продукции используется технология защиты авторских прав, то есть защита при помощи формул определенных патентов США, а также других прав на интеллектуальную собственность, принадлежащих Макровижн Корпорэйшн и другим владельцам. Санкция на использование этой технологии, защищенной положениями авторского права, должна быть получена у Макровижн Корпорэйшн; продукция предназначена только для домашнего использования или для просмотра в ограниченном кругу, если только не получено разрешение Макровижн Корпорэйшн. Разбор конструкции и демонтаж запрещены.



Замечания о дисках (продолжение)



О Руководстве пользователя

Настоящее «Руководство пользователя» содержит основные инструкции, касающиеся DVD видеоплеера. Некоторые DVD видеодиски допускают выполнение только определенных или не всех операций при их воспроизведении. В этом случае плеер не может обеспечивать выполнение всех рабочих команд. Это не является признаком наличия дефектов в DVD видеоплеере. См. замечания о дисках.

Ⓜ может появиться на экране во время работы.
Ⓜ означает, что выполнение операции не допускается DVD видеоплеером или самими дисками.



Ⓜ   

Значки    на панели рубрик показывают, на какие именно диски (типы дисков) распространяется функция, описанная в данной рубрике.

: Вы можете выполнить эту функцию с DVD видеодиском.
: Вы можете выполнить эту функцию с видео компакт диском.

: Вы можете выполнить эту функцию с аудио компакт диском.

Замечания о зональном разделении

Зональный номер для DVD видеоплеера - 5. Если среди зональных номеров, указанных на DVD видеодисках и соответствующих их зоне воспроизведения, Вы не найдете  или  это будет означать, что воспроизведение диска данным плеером невозможно. (В этом случае DVD видеоплеер выведет соответствующее сообщение на экран.)

О видео компакт дисках (CD)

Предусмотрена поддержка данным плеером видео компакт дисков, снабженных функцией PBC (Версия 2.0). (PBC - сокращенное обозначение функции управления воспроизведением). В зависимости от типа дисков Вы можете добиться двух вариантов воспроизведения.

• Видео компакт диск не снабжен функцией PBC (Версия 1.1)

Данный DVD видеоплеер допускает воспроизведение звука и изображения с видео компакт диска, а также воспроизведение аудио компакт диска.

• Видео компакт диск снабжен функцией PBC (Версия 2.0)

Помимо операций, выполняемых при использовании видео компакт дисков, не снабженных функцией PBC, Вы можете получить воспроизведение интерактивного программного обеспечения с функцией поиска, воспользовавшись меню, выводимым на телеэкран (Воспроизведение меню). Некоторые функции, описанные в «Руководстве пользователя», могут не выполняться при использовании некоторых дисков.

Воспроизводимые диски

DVD видеоплеер может выполнять воспроизведение следующих дисков

	Маркировка диска	Содержание	Размер диска	Максимальная длительность воспроизведения
DVD видеодиски		Аудио + видео (квиз/кэб/ажение)	12 см	Около 4 часов (односторонний диск) Около 8 часов (двусторонний диск)
			8 см	Около 80 минут (односторонний диск) Около 160 минут (двусторонний диск)
Видео компакт диски		Аудио + видео (квиз/кэб/ажение)	12 см	Около 74 минут
			8 см	Около 20 минут
Аудио компакт диски		Аудио	12 см	Около 74 минут
			8 см (двухсторонний компакт диск)	Около 20 минут
SUPER VIDEO CD		Аудио + видео (квиз/кэб/ажение)	8 см	35 мин.
			12 см	10 мин.
DivX®		Аудио + видео (квиз/кэб/ажение)	8 см	Это зависит от качества DivX®
			12 см	

Также допустимо использование следующих форматов дисков.
 ● Диск DVD±R/±RW и DVD-ROM формата DVD
 ● Диск CD-R/CD-RW формата CD-DA, Video CD, MP3, WMA или JPEG
 ● Официально сертифицированный продукт DivX®
 ● Прогривание всех версий DivX®-видео (включая DivX® 6) со стандартным воспроизведением медиафайлов DivX®
 Некоторые из этих дисков могут иметь несовместимый формат.

- Прогривание дисков других форматов недопустимо.
- Недопустимо проигрывание дисков формата DVD-RAM или дисков нестандартных форматов и т.д., даже если они были маркированы согласно указанным выше форматам.
- DVD-плеер использует систему цветного телевидения NTSC/PAL и не проигрывает DVD-диски, записанные с использованием другой системы цветного телевидения (SECAM и т.д.).

Из-за проблем и ошибок, которые возникают в процессе создания и записи DVD- и CD-дисков, компания Toshiba не может гарантировать, что данный DVD-плеер будет воспроизводить все диски с соответствующими логотипами. В случае возникновения трудностей при воспроизведении DVD- и CD-дисков на данном DVD-плеере обратитесь в службу клиентской поддержки Toshiba.

 товарный знак корпорации лицензирования формата и эмблемы DVD.

Содержание

Введение

- ПРАВИЛА ТЕХНИКИ БЕЗОПАСНОСТИ 2
- ВАЖНЫЕ РЕКОМЕНДАЦИИ ПО ТЕХНИКЕ БЕЗОПАСНОСТИ 3
- Меры предосторожности 4
- Замечания о дисках 5
 - Замечания о зональном разделении 6
- Содержание 7
- Обозначение кнопок и индикаторов 8
 - Передняя панель 8
 - Задняя панель 8
 - Дисплей DVD 8
 - Пульт дистанционного управления 9
 - Установка батареек 10
 - Использование пульта дистанционного управления 10

Подсоединения

- Подсоединение к телевизору 11
 - Подсоединение к телевизору (используя разъем SCART) 11
 - Подсоединение к телевизору (используя гнезда для подключения электропроигрывающих устройств) 11
 - Подсоединение к телевизору (используя компонентные видео гнезда) 12
 - Подключение к дисплею (с помощью кабеля HDMI™) 13
- Подсоединение к другому оборудованию 14
 - Подсоединение к усилителю, снабженному декодером Dolby® Digital 15
 - Подсоединение к усилителю, снабженному Dolby Surround Pro Logic 15
 - Подсоединение к усилителю, снабженному декодером DTS® 16
 - Подсоединение к усилителю, снабженному аудио декодером MPEG2 16
 - Подсоединение к усилителю, снабженному цифровым аудиовходом 16

Основные возможности воспроизведения

- Воспроизведение дисков 17
 - Основы воспроизведения 17
- Воспроизведение с различной скоростью 18
 - Ускоренный просмотр записи при движении вперед или назад 18
 - Покадровое воспроизведение 18
 - Воспроизведение в замедленном темпе 18
 - Возобновление воспроизведения с той же позиции 18
- Поиск требуемого участка 19
 - Поиск рубрики при помощи верхнего меню 19
 - Поиск заданного раздела или трека 19

Расширенные возможности воспроизведения

- Непосредственный выход на заданную позицию 20
 - Выход на определенную позицию при помощи таймера 20
- Повтор выбранного сегмента 21
 - Повтор выбранного сегмента 21
- Воспроизведение в измененном порядке 21
 - Воспроизведение рубрик, разделов или треков в заданном порядке 21
- Воспроизведение в предпочтительном порядке 22
 - Воспроизведение рубрик, разделов или треков в предпочтительном порядке 22
- Изменение масштаба изображения 23
 - Изменение масштаба изображения 23
- Настройка звука улучшенного качества (E.A.M.) 23
 - Настройка звука улучшенного качества 23
- Выбор режима изображения XDE ... 24
 - Выбор режима изображения 24
- Выбор субтитров 24
 - Выбор языка субтитров 24
- Выбор угла изображения 25
 - Изменение угла изображения 25
- Выбор языка 25
 - Выбор параметров звучания при воспроизведении 25
- Работа с экраным дисплеем 26
 - Работа с экраным дисплеем 26
- Воспроизведение файлов MP3/WMA 27
 - Воспроизведение файлов MP3/WMA 27
- Просмотр файлов JPEG 28
 - Просмотр файлов JPEG 28
 - Просмотр свернутого изображения 28
- Воспроизведение файлов DivX® / MPEG-4 29
 - Воспроизведение файлов DivX® / MPEG-4 29

Настройка функций

- Настройка функций пользователем 30
 - Процедура настройки 30
 - Детали настройки 30

Прочее

- Таблица языков 37
- Прежде чем вызывать обслуживающий персонал 38
- Технические характеристики 39

Обозначение кнопок и индикаторов

Детали - см. страницу, номер которой приведен в рамке □.

Передняя панель

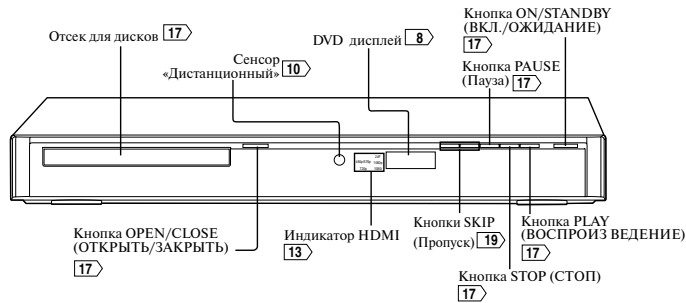

Задняя панель

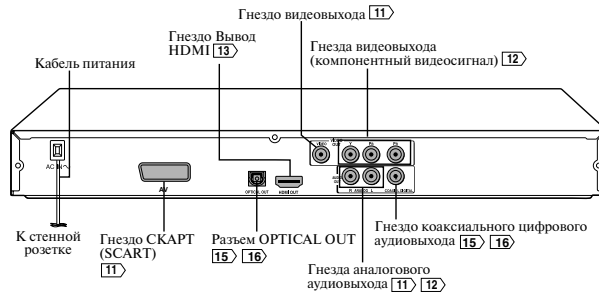

Дисплей DVD

Индикаторы отличаются в зависимости от воспроизводимых дисков.

<p>Нет диска</p>	<p>Диск поврежден</p>	<p>ОТКРЫТО</p>	<p>ЗАГРУЗКА/ЗАКРЫТО</p>	<p>Питание выключено</p>
<p>Диск DVD-видео</p> <ul style="list-style-type: none"> Во время воспроизведения. <p>Пример</p> <p>Для некоторых дисков может отображаться только номер главы.</p>	<p>Видео компакт-диск</p> <ul style="list-style-type: none"> Во время воспроизведения. <p>Пример</p> <p>Для некоторых дисков может отображаться только номер дорожки.</p>	<p>Аудио компакт-диск</p> <ul style="list-style-type: none"> Во время воспроизведения. <p>Пример</p> <p>Для некоторых дисков может отображаться только номер дорожки.</p>	<p>Изображение</p> <ul style="list-style-type: none"> Во время просмотра в режиме миниатюр 	<p>Индикатор номера главы/заголовка</p> <p>Многофункциональный индикатор (сообщает состояние, содержит сообщения и т.д.)</p>

Обозначение кнопок и индикаторов (продолжение)

Инструкции, приведенные в данном Руководстве, описывают функции, выполняемые при помощи пульта дистанционного управления. Детали - см. номер страницы в рамке □ .

Пульт дистанционного управления

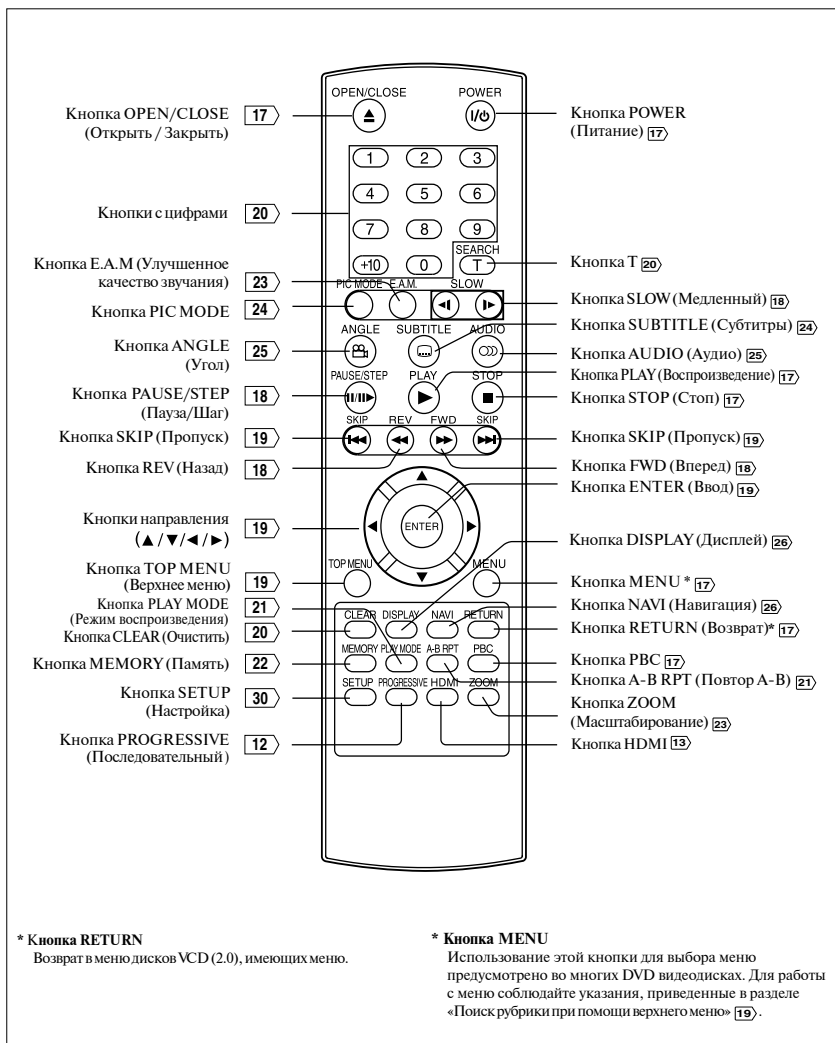

Обозначение кнопок и индикаторов (продолжение)

Установка батареек

1 Откройте крышку.

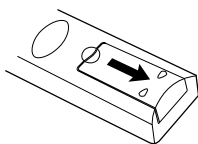

2 Вставьте батарейки (размером R03).

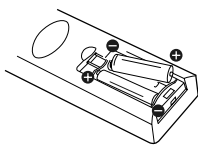

Убедитесь в соответствии знаков полярности + и - на батарейках и меток внутри отсека

Предупреждение

Не бросайте батарейки в огонь.

Примечания

- Используйте только батарейки размера R03.
- Выбрасывайте батарейки в специально отведенные для этого места.
- Элементы питания необходимо утилизировать, не нанося вред окружающей среде. Всегда утилизируйте элементы питания в соответствии с действующими законами и нормативными актами.
- Если дистанционное управление работает некорректно, или если рабочий диапазон сокращен, замените обе батарейки новыми.
- Всегда производите замену всех элементов питания пульта дистанционного управления одновременно. Никогда не совмещайте разные виды элементов питания, не используйте новые батарейки со старыми.
- Всегда вынимайте элементы питания из пульта дистанционного управления по истечении их срока действия, или если пульт не будет использоваться долгое время. Эта мера предотвратит протекание кислоты в отдел для батареек.
- Не следует подвергать элементы питания перегреванию, например, при воздействии солнечных лучей или огня.

Использование пульта дистанционного управления

Направляйте пульт дистанционного управления на сенсор «Дистанционный» и нажимайте кнопки.

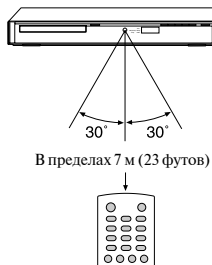

Расстояние: около 7 м (23 футов) по прямой от сенсора на передней панели.
Угол: около 30° в обе стороны от сенсора на передней панели.

* Не подвергайте сенсор «Дистанционный» DVD видеоплеера воздействию сильных источников света, например, прямых солнечных лучей или каких-либо источников освещения. Если Вы будете так делать, Вы не сможете управлять DVD видеоплеером при помощи пульта дистанционного управления.

Замечания о пульте дистанционного управления

- Направляйте пульт дистанционного управления на сенсор «Дистанционный» DVD видеоплеера.
- При использовании пульта дистанционного управления нажимайте кнопки с интервалом примерно в 1 с, чтобы быть уверенным в правильном выборе режима работы.
- Не бросайте и не ударяйте пульт дистанционного управления.
- Не оставляйте пульт дистанционного управления в крайне жарких или влажных местах.
- Следите за тем, чтобы на пульт дистанционного управления не попадала вода; не кладите на него влажные вещи.
- Не открывайте пульт дистанционного управления.

Подсоединение к телевизору

Подсоедините DVD видеоплеер к своему телевизору
 Детали по выводу звука - см.

Подсоединение к телевизору (используя разъем SCART)

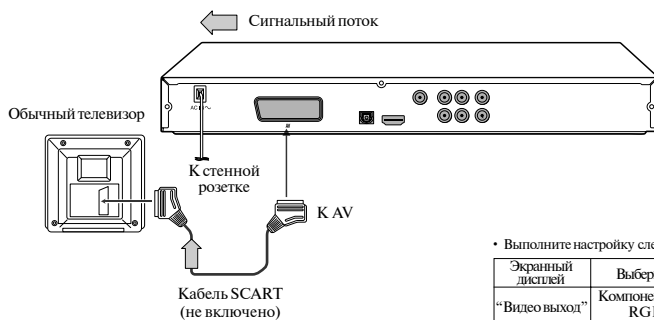

• Выполните настройку следующим образом:

Экранный дисплей	Выберите	Страница
"Видео выход"	Компонентный RGB P-сканирование HDMI	33

Подсоединение к телевизору (используя гнезда для подключения электропроигрывающих устройств)

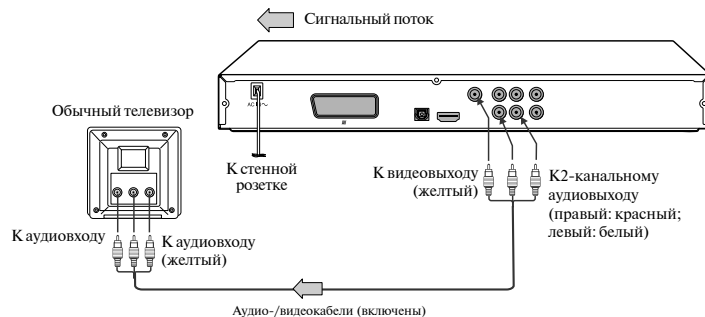

Примечания

- Также изучите инструкцию по подсоединяемому телевизору.
- Перед подсоединением DVD видеоплеера к своему телевизору обязательно выключите питание и выдерните вилки обоих приборов из настенных розеток.
- Если у Вашего телевизора один аудиовход, подсоедините левый и правый аудиовыходы DVD видеоплеера к кабельному адаптеру Y (не входит в комплект поставки), а затем подсоедините к своему телевизору.
- Подсоединяйте DVD видеоплеер непосредственно к своему телевизору. Если Вы подсоединяете DVD видеоплеер к кассетному видеомаягнитофону или к комбинации телевизора и кассетного видеомаягнитофона или к видеоселектору, то выводимое на экран изображение может искажаться, так как DVD видеодиски защищены от копирования.
- При выборе режима воспроизведения DTS звука от аналогового аудиовыхода не будет

• Выполните настройку следующим образом:

Экранный дисплей	Выберите	Страница
"Цифровой Выход"	"Выкл.", "PCM" либо "Bitstream"	34
"Видео выход"	Компонентный RGB P-сканирование HDMI	33

Чересстрочные входы

Некоторые телевизоры или мониторы снабжены компонентными видеовходами. Подсоединение к этим входам даст Вам возможность получить удовольствие от изображения более высокого качества. Фактически, обозначение компонентных видеовходов на телевизорах разных производителей может быть различным (например, Y, R-Y, B-Y или Y, Cв, Cк). Некоторые телевизоры или мониторы позволяют немного снижать уровень цветности при воспроизведении изображения или менять его оттенки. В таком случае отрегулируйте телевизор или монитор, чтобы добиться оптимального изображения.

Прогрессивные входы

Некоторые телевизоры или мониторы снабжены компонентными видеовходами, которые способны обеспечивать воспроизведение последовательно сканируемого видеосигнала. Подсоединение к этим входам даст возможность получить изображение более высокого качества с меньшим мерцанием. Потребители должны обратить внимание на то, что не все телевизоры с высоким разрешением полностью совместимы с данным продуктом, и они могут послужить причиной искажений, привносимых в изображение. В случае возникновения проблем с последовательно сканируемым изображением 525/625, пользователю рекомендуется выполнить подсоединение к выходу «Стандартное разрешение». При возникновении вопросов о совместимости телевизора с этой моделью 525р/625р DVD видеоплеера обратитесь, пожалуйста, к дилеру.

Подсоединение к телевизору (используя компонентные видео гнезда)

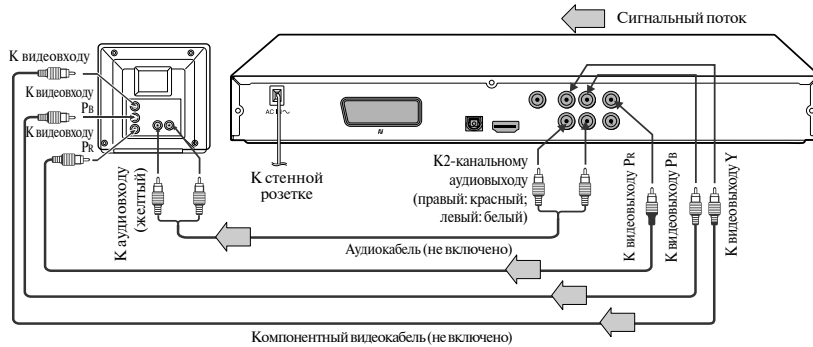

Переключение выходного сигнала (чересстрочного / прогрессивного) при помощи пульта дистанционного управления.

Вы можете временно переключать выходной сигнал, чтобы получить более высокое качество изображения.

Повторно нажмите кнопку **PROGRESSIVE**, расположенную на пульте дистанционного управления, чтобы во время остановки выбрать режим перехода от Video Output к P-Scan.

Если телевизор не поддерживает формат прогрессивного сканирования, появляется зашифрованное изображение или пустой экран. Чтобы вернуться к нормальному изображению, повторно нажмите кнопку **PROGRESSIVE** для выхода из прогрессивного режима.

• Выполните настройку следующим образом:

Экранный дисплей	Выберите	Страница
"Цифровой Выход"	"PCM" либо "Bitstream"	34
"Видео выход"	Компонентный *P-сканирование (прогрессивный)	33

* Только для телевизоров с компонентными видеоразъемами, поддерживающими прогрессивное сканирование.

Примечания

- Также изучите инструкцию по подсоединяемой аппаратуре.
- Перед подсоединением DVD видеоплеера к другой аппаратуре обязательно выключите питание и выдерните вилки всех приборов из стеновых розеток.
- Если Вы поставили DVD видеоплеер возле тюнера или радиоприемника, то звук от радиоприемника может искажаться. В этом случае отодвиньте DVD видеоплеер от тюнера или радиоприемника.
- Выходной сигнал DVD видеоплеера имеет широкий динамический диапазон. Отрегулируйте громкость приемного устройства, установив регулятор на умеренный уровень звука. В противном случае громкий звук может отрицательно повлиять на Ваш слух, а также повредить акустическую систему.
- Перед подсоединением или отсоединением силового шнура DVD видеоплеера выключите усилитель. Если Вы оставите питание усилителя включенным, может пострадать акустическая система.
- Когда телевизионная система установлена в режим NTSC (Национальный комитет по телевизионным стандартам NTSC прим. переводчика), все выходные сигналы будут принудительно преобразовываться в тип NTSC (например, 525р (480р), 525i (480i)).
- Когда телевизионная система установлена в режим PAL (Национальный комитет по телевизионным стандартам PAL прим. переводчика), все выходные сигналы будут принудительно преобразовываться в тип PAL (например, 625р (576р), 625i (576i)).
- При выборе режима воспроизведения DTS звука от аналогового аудиовыхода не будет.

Сведения об HDMI

HDMI (High Definition Multimedia Interface) передает видео и аудио сигнал с помощью одного цифрового разъема для использования с DVD-плеерами, системами DTV, телевизионными приставками и другими аудио-видео устройствами. Разъем HDMI разработан для совмещения системы защиты данных High Bandwidth Digital Content Protection (HDCP) и технологии цифрового интерфейса DVI (Digital Visual Interface). Стандарт HDCP используется для защиты цифровых данных, которые передаются и поступают от DVI- или HDMI-совместимых дисплеев.

HDMI может поддерживать стандартное, улучшенное изображение или видео высокого разрешения, а также стандартный и многоканальный объемный звук. HDMI служит для передачи цифрового видео без сжатия и обеспечивает пропускную способность 2,2 Гб в секунду (для сигнала HDTV). HDMI состоит из одного разъема (для подключения используется один кабель) и служит для передачи данных между аудио-видео устройствами и источниками, такими как системы DTV.

HDMI, логотип HDMI и High-Definition Multimedia Interface являются товарными знаками и зарегистрированными товарными знаками HDMI licensing LLC.

Подключение к дисплею (с помощью кабеля HDMI™)

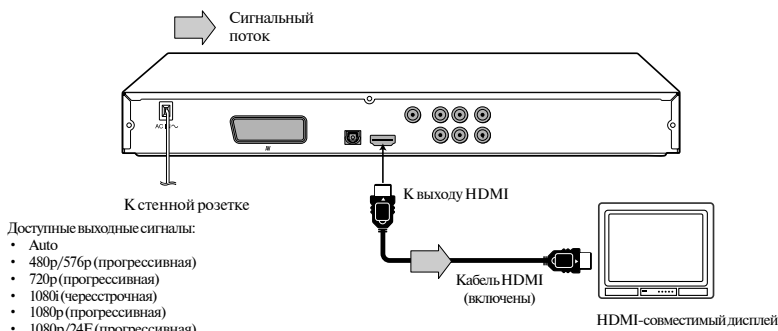

Доступные выходные сигналы:

- Auto
- 480р/576р (прогрессивная)
- 720р (прогрессивная)
- 1080i (чересстрочная)
- 1080р (прогрессивная)
- 1080р/24F (прогрессивная)

■ Выбор качества изображения (в режиме HDMI) с помощью кнопки HDMI на пульте ДУ.

В режиме остановки воспроизведения нажмите кнопку HDMI на пульте ДУ для получения изображения, необходимого качества. Функция выбора качества изображения служит для активации возможности HDMI и настройки требуемого качества изображения телевизора. Следует ознакомиться с руководством по эксплуатации телевизора.

Нажмите эту кнопку для выбора выходного сигнала в следующем порядке. В зависимости от работы индикатора HDMI выберите необходимый выходной сигнал.

Индикатор HDMI	Выходной сигнал изображения
Светится "1080р, 24F"	1080р/24F (прогрессивная)
Нажмите	
Светится "1080р"	1080р (прогрессивная)
Нажмите	
Светится "1080i"	1080i (чересстрочная)
Нажмите	
Светится "720р"	720р (прогрессивная)
Нажмите	
Светится "480р/576р"	480р/576р (прогрессивная)
Нажмите	
Светится "480р/576р, 720р, 1080i, 1080р и 24F"	Auto

Нажмите

480р/576р, 720р, 1080i, 1080р и 1080р/24F- это сигналы, которые преобразуются с помощью данного DVD-плеера из исходного сигнала 480i/576i. Разрешение изображения не зависит от значения сигнала.

Нельзя выбрать режимы 480р/576р и 720р если выбран режим изображения Резкий, Цветной, Контраст [2].

Нельзя выбрать режим 1080р/24F если для телевизионной системы выбран режим PAL или Auto [2] [3].

• Выполните следующие настройки.

Экранный дисплей	Выберите	Страница
"Цифровой Выход"	"PCM"	[34]
"Видео выход"	HDMI	[33]

Примечание

- См. также руководство по эксплуатации телевизора.
- При подключении DVD-плеера к телевизору убедитесь, что питание отключено. Отсоедините оба устройства от электрической розетки перед подключением.
- Для подключения монитора или телевизора с поддержкой HDMI (и стандарта HDCP) можно использовать кабель HDMI плеера, а также большинство звуковых форматов, совместимых с системой плеера, а именно DVD-Video, Video CD/Super VCD, CD, MP3, WMA и DivX®.
- Данное устройство будет поддерживать HDMI (High Definition Multimedia Interface), только если этот интерфейс также поддерживается подключаемым компонентом. В противном случае использование интерфейса HDMI может привести к искажениям изображения.
- Так как технология HDMI непрерывно развивается, некоторые устройства, оснащенные входом HDMI, могут работать нестабильно с данным DVD-плеером.
- При использовании кабеля HDMI не следует подключать устройства к другим аналоговым видеовыходам.
- Передача звуковых данных с помощью кабеля HDMI будет отсутствовать, если для цифрового выхода установлено значение PCM.
- Выход HDMI доступен, только если для параметра Video Output установлено значение «HDMI». В других случаях кнопка HDMI не работает.

В следующей таблице указаны сигналы различных разъемов, они отличаются в зависимости от настроенных параметров.

Параметр экранного меню		Сигнал в разьеме			
Параметр "Видео выход"	Параметр "Вывод HDMI"	Вывод HDMI	Видео выход	Компонентный выход	Выход AV
Компонентный (чересстрочный)	Недопустимо	-	Композитный	480p/576i	-
RGB	Недопустимо	-	Композитный	-	RGB
P-сканирование (прогрессивная)	Недопустимо	-	Композитный	480p/576p	-
HDMI	480p/576p	480p/576p	Композитный	480p/576i	-
	720p	720p	Композитный	480p/576i	-
	1080i	1080i	Композитный	480p/576i	-
	1080p	1080p	Композитный	480p/576i	-
	1080p/24F	1080p/24F	Композитный	480p/576i	-

Выбор выходного формата HDMI выполняется с помощью кнопки **HDMI** на пульте ДУ.





Примечание

Если выбрано значение Auto, будет установлен формат HDMI.

Подсоединение к другому оборудованию

Вы можете наслаждаться высококачественным динамичным звуком, подсоединив DVD видеоплеер к другой аудиоаппаратуре

- Подсоединение к Вашему телевизору - см. «Подсоединение к телевизору»
- В данном разделе используются следующие значки:

	: Фронтальный громкоговоритель
	: Тыловой громкоговоритель
	: Второстепенный низкочастотный громкоговоритель
	: Центральный громкоговоритель
	: Сигнальный поток

Предупреждение

- При подключении (с помощью разъема OPTICAL OUT или COAXIAL DIGITAL AUDIO OUT) AV-декодера, не поддерживающего функцию декодирования Dolby Digital, Digital Theater Systems (DTS) или MPEG2, в экранном меню выберите для параметра "Digital Output" значение "PCM". В противном случае, высокая громкость может повредить слух или привести к неисправности колонок.
- При воспроизведении дисков с DTS-кодировкой (DVD- и аудиодиски) гнезда аналогового аудиовыхода могут производить избыточный шум. Во избежание возможного повреждения аудиосистемы необходимо принять соответствующие меры предосторожности при подсоединении гнезд аналогового аудиовыхода DVD видеоплеера к системе усиления. Для воспроизведения DTS Digital Surround™ к гнезду OPTICAL OUT или COAXIAL DIGITAL AUDIO OUT DVD видеоплеера должны быть подсоединены внешняя 5,1-канальная система декодирования DTS Digital Surround™.

Примечания

- НЕ подключайте разъем OPTICAL OUT или COAXIAL DIGITAL AUDIO OUT видеоплеера DVD к выходу AC-3 RF приемника Dolby Digital. Данный вход вашего приемника A/V зарезервирован только для использования лазерных дисков и не совместим с разъемами OPTICAL OUT /COAXIAL DIGITAL AUDIO OUT видеоплеера DVD.
- Соединяйте гнездо коаксиального цифрового аудиовыхода DVD видеоплеера с входом DIGITAL (COAXIAL) приемного устройства или процессора.
- Подключайте разъем OPTICAL OUT видеоплеера DVD к "DIGITAL (OPTICAL)" входу приемника или процессора.
- Также изучите инструкцию по подсоединяемой аппаратуре.
- Перед подсоединением DVD видеоплеера к другой аппаратуре обязательно выключите питание и выдерните вилки всех приборов из настенных розеток.
- Выходной сигнал DVD видеоплеера имеет широкий динамический диапазон. Отрегулируйте громкость приемного устройства, установив регулятор на умеренный уровень звука. В противном случае акустическая система может быть повреждена внезапным громким звуком.
- Перед подсоединением или отсоединением силового шнура DVD видеоплеера выключите усилитель. Если Вы оставите питание усилителя включенным, может пострадать акустическая система.

Подсоединение к другому оборудованию

Подсоединение к усилителю, снабженному декодером Dolby® Digital

Dolby Digital

Dolby Digital - технология объемного звучания, используемая в кинотеатрах, демонстрирующих самые современные фильмы, и теперь она позволяет воспроизвести этот реалистичный эффект и дома. Подсоединив DVD видеоплеер к 6-канальному усилителю, снабженному декодером Dolby Digital или процессором Dolby Digital, Вы сможете наслаждаться динамическим реалистичным звуком фильмов или «живых» концертов, записанных на DVD видеодисках. Если у Вас есть декодер Dolby Surround Pro Logic, Вы сможете получить полное удовольствие от Pro Logic, смотря те же DVD фильмы, имеющие полные 5.1-канальные саундтреки, а также рубрики с маркировкой Dolby Surround.

Производится лицензией Долби Лабораториз (Dolby Laboratories). «Dolby», «DD» - торговые марки Долби Лабораториз.

- Используйте DVD видеодиски, записанные при помощи системы Dolby Digital
- Выполните настройку следующим образом



Экранная дисплей	Выберите	Страница
Цифровой Выход	"PCM" либо "Bitstream"	34

Подсоединение к усилителю, снабженному Dolby Surround Pro Logic

Dolby Surround Pro Logic

Вы сможете наслаждаться динамическим реалистичным звуком Dolby Surround Pro Logic, подсоединив усилитель и систему громкоговорителей (впереди справа и слева, в центре и один или два - сзади).

- С усилителем, снабженным Dolby Digital Подсоедините аппаратуру, как описано в разделе «Подсоединение к усилителю, снабженному декодером Dolby® Digital». Изучите инструкцию усилителя и настройте его так, чтобы
- С усилителем, не имеющим Dolby Digital Соедините аппаратуру следующим образом.

- Выполните настройку следующим образом

Экранная дисплей	Выберите	Страница
Цифровой Выход	"PCM" либо "Bitstream"	34

- *Подсоедините один или два тыловых громкоговорителя. Даже при подсоединении двух тыловых громкоговорителей они будут производить звук «моно»

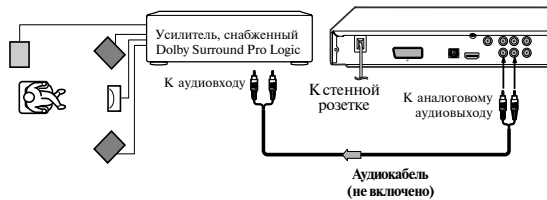

Подсоединение к другому оборудованию

Подсоединение к усилителю, снабженному декодером DTS®

Digital Theater Systems (DTS)

DTS - высококачественная технология объемного звучания, используемая в театрах и теперь предлагаемая для домашнего использования с DVD видеодисками или аудио компакт дисками.

Если у Вас есть декодер или процессор DTS, Вы сможете получить полное удовольствие саундтреков DVD видеодисков или аудио компакт дисков закодированных с использованием 5.1-канального DTS.

Изготовлено по лицензии патентного бюро США № 5 451 942, а также другим выданным и рассматриваемым лицензиям во всем мире. DTS и DTS Digital Out — зарегистрированные товарные знаки. Логотип DTS и Symbol — товарные знаки DTS, Inc. © DTS, Inc., 1996-2007 г. Все права защищены.



- Используйте DVD видеодиски или аудио компакт диски, записанные при помощи системы кодировки DTS
- Выполните настройку следующим образом

Экранный дисплей	Выберите	Страница
Цифровой Выход	"Bitstream"	34

Подсоединение к усилителю, снабженному аудио декодером MPEG2

Звук MPEG2

Вы сможете наслаждаться динамическим реалистичным звуком фильмов или «живых» концертов, записанных на DVD видеодисках, подсоединив усилитель, снабженный аудиодекодером MPEG2 или аудиопроцессором MPEG2.

- Используйте DVD видеодиски, записанные при помощи системы кодировки MPEG2
- Выполните настройку следующим образом



Экранный дисплей	Выберите	Страница
Цифровой Выход	"PCM" либо "Bitstream"	34

Подсоединение к усилителю, снабженному цифровым аудиовходом

2-канальный цифровой стерео

Вы сможете наслаждаться динамическим звуком 2-канальной цифровой стереосистемы, подсоединив усилитель, снабженный цифровым аудиовходом и системой громкоговорителей (правый и левый фронтальные громкоговорители)

- Выполните настройку следующим образом

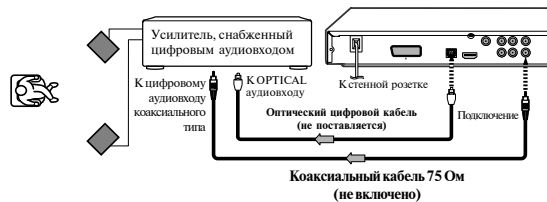

Экранный дисплей	Выберите	Страница
Цифровой Выход	"PCM"	34

Воспроизведение дисков

В этом разделе даны основные сведения о том, как осуществлять воспроизведение дисков.

ОСТОРОЖНО: Следите за тем, чтобы при закрывании отсека для дисков в него не попадали пальцы. Пренебрежение этим правилом может привести к серьезной травме.

Оснoвы воспроизведения

Подготовка

- Если вы хотите посмотреть диск, включите телевизор и выберите видеовход для подключения к DVD видеоплееру.
- Если вы хотите прослушать диск на аудиосистеме, включите ее и выберите вход для подключения к DVD видеоплееру.

1 Нажмите кнопку ON/STANDBY на лицевой панели или кнопку POWER на пульте ДУ.



DVD видеоплеер включается.

2 Нажмите OPEN/CLOSE (Открыть/Закреть).



Отсек для дисков открывается.

3 Установите диск в отсек.



Воспроизводимая сторона должна быть обращена вниз.

- Существуют диски двух размеров. Устанавливайте диск в отсек в правильном положении. Если диск находится не в направляющих, он может быть поврежден, и это может вызвать сбой в работе DVD видеоплеера
- Не ставьте в DVD плеер диски, воспроизведение которых на этом плеере невозможно.

4 Нажмите OPEN/CLOSE (Открыть/Закреть), чтобы закрыть отсек для дисков.



Начинается воспроизведение.

Если Вы поставили DVD диск, содержащий встроенное меню, оно выводится на экран. Используя ▲/▼/◀/▶, выберите рубрику, которую Вы хотите смотреть, затем нажмите ENTER, чтобы началось воспроизведение. См. «Поиск рубрики при помощи встроенного меню».

- Может быть, Вам понадобится нажать кнопку TOP MENU (Верхнее меню) или MENU (Меню), чтобы вывести на экран меню диска (в зависимости от того, какой именно DVD видеодиск Вы используете).

Примечания

- Если в отсеке находится диск, который Вы использовали ранее, воспроизведение начнется с того места, на котором Вы остановились в прошлый раз. Возобновление воспроизведения - см. [F8]
- Некоторые диски формата Video-CD записаны с поддержкой функции управления воспроизведением (PBC). При воспроизведении таких дисков после их запуска на экране телевизора автоматически появится меню со списком содержимого диска, чтобы можно было выбрать из меню PBC нужную вам запись. Это будет возможно только в том случае, если функция PBC будет включена. Функцию PBC можно включить или отключить при помощи кнопки PBC на пульте дистанционного управления в любой момент во время воспроизведения компакт-диска Video-CD. При включении функции PBC воспроизведение начинается с начала диска. Для повторного перехода в меню нажмите кнопку RETURN.

■ Чтобы получить изображение более высокого качества

Время от времени при воспроизведении DVD видеодисков на телеэкране могут появляться небольшие помехи, как правило, незаметные при приеме телевизионных передач. Это вызвано тем, что изображение высокого разрешения, записанное на этих дисках, содержит много информации. Поскольку количество помех зависит от телевизора, используемого с этим DVD видеоплеером, то обычно при просмотре DVD видеодисков рекомендуется уменьшать контрастность изображения телевизора, отрегулировав его соответственно.

■ Чтобы запустить воспроизведение из режима останова, нажмите кнопку PLAY.



■ Чтобы сделать паузу при воспроизведении (режим «Стоп-кадр»)

В процессе воспроизведения нажмите PAUSE/STEP.

Для возобновления нормального воспроизведения нажмите кнопку PLAY.

- В режиме «Стоп-кадр» звук не воспроизводит ся.

■ Чтобы остановить воспроизведение,

нажмите STOP.



■ Чтобы извлечь диск, нажмите OPEN/CLOSE.

После того, как отсек полностью откроется, вытаскивайте диск.

Вытащив диск, обязательно нажмите кнопку OPEN/CLOSE, чтобы отсек закрылся

■ Чтобы отключить питание

Для выключения устройства нажмите кнопку ON/STANDBY на лицевой панели или кнопку POWER на пульте ДУ.

■ Функция автоматического отключения питания

Если работа DVD видеоплеера остановлена или если храниТЕЛЬ экрана проработал в течение 20 минут, DVD видеоплеер автоматически самостоятельно отключает питание.

Примечания

- Не двигайте DVD видеоплеер во время воспроизведения. Таким образом можно испортить диск.
- Для открывания и закрывания отсека для дисков пользуйтесь кнопкой OPEN/CLOSE (Открыть/Закреть). Не толкайте его во время движения. Это может привести к нарушениям в работе DVD видеоплеера.
- Не подталкивайте выдвигающую часть отсека для дисков, кладите на нее только диски, и ничего иного. Иначе это может привести к нарушениям в работе DVD видеоплеера.
- Во многих случаях по окончании воспроизведения фильма на экране может появиться изображение меню. Длительное присутствие меню на экране может нанести вред телевизору за счет постоянного «протравливания» этого изображения на экран. Во избежание этого, обязательно нажимайте кнопку STOP на пульте дистанционного управления, как только фильм закончился

Воспроизведение с различной скоростью

Можно выполнять воспроизведение дисков с различной скоростью и возобновлять воспроизведение с той точки, где оно было прервано.

Ускоренный просмотр записи при движении вперед или назад

Нажмите REV или FWD при воспроизведении.

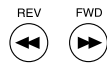

REV: ускоренный просмотр изображения в обратном направлении
FWD: ускоренный просмотр изображения в прямом направлении
Каждый раз при нажатии кнопки REV или FWD скорость воспроизведения меняется.

■ Чтобы возобновить нормальное воспроизведение, нажмите PLAY



Примечания

- При прямом или обратном сканировании видеодисков DVD видеоплеер не воспроизводит звук или субтитры.
- Скорость воспроизведения может быть различной в зависимости от диска.

Покадровое воспроизведение

Нажмите PAUSE/STEP в режиме «Стоп-кадр».



Каждый раз при нажатии кнопки PAUSE/STEP изображение передвигается на один кадр.

■ Чтобы возобновить нормальное воспроизведение, нажмите PLAY



Примечание

- При покадровом просмотре звук не воспроизводится.

Воспроизведение в замедленном темпе

Нажмите SLOW при воспроизведении.



Каждый раз при нажатии кнопки SLOW скорость замедленного воспроизведения меняется в следующей последовательности:

◀1/8 ← ◀1/4 ← ◀1/2 ▶1/2 → ▶1/4 → ▶1/8

■ Чтобы возобновить нормальное воспроизведение, нажмите PLAY



Примечания

- При воспроизведении в замедленном темпе звук не воспроизводится.
- Имеется три скорости.

Возобновление воспроизведения с той же позиции

1 Нажмите STOP в том месте, где Вы хотите прервать воспроизведение.



Происходит запоминание DVD видеоплеером той позиции, где воспроизведение было остановлено.

2 Нажмите PLAY.



DVD видеоплеер возобновит воспроизведение с той же позиции, где оно было остановлено.

Примечания

- В зависимости от используемых дисков возобновление воспроизведения может начинаться с разных позиций.
- Параметры, которые Вы изменили при помощи экранного меню в то время, как в памяти DVD видеоплеера сохранялась информация о позиции, могут начать действовать только после того, как память будет очищена.
- Возобновление воспроизведения не доступно для VCD в режиме PBC.

■ **Чтобы начать воспроизведение с начала независимо от того, где оно было остановлено**

1. Дважды нажмите **STOP**.



Позиция стирается из памяти DVD видеоплеера.

2. Нажмите **PLAY**.



: Воспроизведение начнется с начала текущей рубрики.

: Воспроизведение начнется с начала диска.

: Воспроизведение начнется с начала текущей дорожки.

- Если Вы хотите вернуться к началу DVD видеодиска, то, прежде чем нажать кнопку **PLAY**, один раз откройте и закройте отсек для дисков при помощи кнопки **OPEN/CLOSE**.

Поиск требуемого участка

Как правило, DVD видеодиски разделяются на рубрики, а рубрики подразделяются на разделы. Аудио и видео компакт диски (CD) разделены на треки. Вы сможете быстро установить местоположение рубрики, раздела или трека.

Поиск рубрики при помощи верхнего меню

1 Нажмите **TOP MENU**.



Меню появляется на экране телевизора.

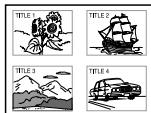

3 Нажмите **ENTER**



Воспроизведение начнется с раздела 1 выбранной рубрики.

2 Нажимая **▲/▼/◀/▶**, выберите желательную рубрику.



Если рубрики в меню обозначены цифрами, можно сразу вызвать необходимую рубрику, набрав присвоенный ей номер при помощи кнопок с цифрами.

Примечания

- Приведенные выше рекомендации относятся к основным процедурам, которые могут быть различными в зависимости от содержания DVD видеодиска. Если на экране телевизора появляются различные указания, выполняйте их.
- Если в процессе воспроизведения Вы вывели на экран верхнее меню и снова нажали кнопку **TOP MENU**, не выбрав никакой рубрики, DVD видеоплеер может возобновить воспроизведение с той позиции, когда Вы нажали кнопку **TOP MENU** в первый раз (в зависимости от того, какой именно диск Вы используете).
- Такой метод определения местоположения рубрики возможен только в том случае, когда диск содержит меню.
- Указания, приведенные на дисках, могут называть кнопку, выводящую меню на экран, кнопкой **TITLE** (Рубрика).

Поиск заданного раздела или трека

Чтобы выйти на раздел или трек с нужным Вам номером, повторно нажимайте **SKIP ◀◀ или ▶▶.**

Воспроизведение начнется с выбранного раздела или трека.



Для поиска следующего раздела или трека

Воспроизведение начинается с начала текущего раздела или дорожки. При нажатии кнопки дважды с небольшим интервалом воспроизведение начинается с начала предыдущего раздела или дорожки.



Примечание

- Некоторые рубрики могут не показывать номера разделов.

Непосредственный выход на заданную позицию

Выход на определенную позицию при помощи таймера

1 Нажмите T.
Нажмите ▲ / ▼ чтобы выделить заголовок/
главу/дорожку/время.

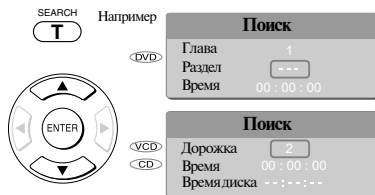

2 Нажимайте ◀/▶, чтобы выбрать сегмент,
который Вы хотите найти.

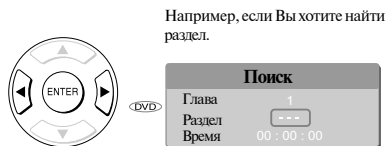

Или
Нажимайте кнопки с цифрами, чтобы ввести заголовок,
номер главы (дорожки) или время.

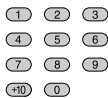

3 Нажмите ENTER.



Примечания

- Нажатие кнопки CLEAR позволяет сбросить цифры. Чтобы очистить дисплей, нажмите кнопку несколько раз.
- Для VCD с PBC нельзя выбирать дорожки с помощью кнопок с цифрами.

Получение доступа к главам и дорожкам с помощью кнопок с цифрами:

Для перехода к главе или дорожке с номером 10-19 нажмите кнопку +10 один раз, появится цифра 10, а затем нажмите необходимую цифру и кнопку ENTER.

Для перехода к главе или дорожке с номером 20-29 нажмите кнопку +10 два раза, появится цифра 20, а затем нажмите необходимую цифру и кнопку ENTER.

Например, чтобы выбрать главу или дорожку под номером 25, дважды нажмите кнопку +10, затем нажмите кнопку "5" и ENTER.

Поиск по времени с помощью кнопок с цифрами:

Просто введите две цифры по порядку.

Первое введенное число означает часы.

Следующие две введенные цифры означают минуты.

Следующие две введенные цифры означают секунды.

Для установки закладки и проигрывания выбранной записи во время воспроизведения

1. Нажмите кнопку "T" дважды - отображаются закладки, затем нажмите ENTER, чтобы отметить нужный кадр.



2. Нажмите ENTER для воспроизведения заданной записи.

Для установки других закладок.

Выполните шаг 1 и перемещайтесь по меню, нажимая кнопки ▲ или ▼.

Чтобы убрать это изображение, нажмите "T" еще раз.

Для отмены закладки

Выполните шаг 1, затем нажмите CLEAR (очистить), чтобы отменить закладку. Для отмены других закладок перемещайтесь по меню при помощи кнопок ▲ или ▼.

Примечания

- Для некоторых дисков функция установки меток может не работать.
- Установка метки отменяется при открытии дискового отсека или отключении питания.
- Некоторые записи, находящиеся рядом с меткой, могут не отображаться.

Повтор выбранного сегмента

Вы можете выбрать нужный сегмент и задать его повторное воспроизведение

Повтор выбранного сегмента

1 Нажмите A-B RPT в начале (в точке A) сегмента, воспроизведение которого Вы хотите повторить.

A-B RPT

2 Нажмите снова A-B RPT в конце (в точке B) сегмента. Видеоплеер автоматически возвращается в точку A и начинает повторное воспроизведение выбранного сегмента (A-B).

A-B RPT

■ Чтобы возобновить нормальный режим

A-B RPT

Нажимайте A-B RPT до тех пор, пока на экране не появится **Выкл повтор** (Повтор выключен).

- Примечания**
- Некоторые диски могут не выполнять операции повтора A-B.
 - Невозможно задать повтор сегмента A-B, который содержит изображение, снятое камерой под разными углами.
 - Сегмент можно выбрать только в пределах текущей рубрики или трека. (видео компакт диск).
 - В зависимости от диска заданная точка A и точка, с которой возобновляется повтор изображения, могут несколько не совпадать.

Расширенные возможности воспроизведения

Воспроизведение в измененном порядке

Вы можете изменять порядок воспроизведения рубрик, разделов в пределах рубрики или треков

Для аудиодисков см. Раздел "Воспроизведение файлов MP3/WMA" .

Воспроизведение рубрик, разделов или треков в заданном порядке

1 Нажмите PLAY MODE (Режим воспроизв)

PLAY MODE Нажимая **▲/▼** выберите предпочтительные параметры, затем нажмите кнопку ENTER, чтобы включился требуемый режим

Например

Режим воспроизв

Режимы: Норм., Произв., РВС

Повтор: Выкл., Раздел, Глава

Выкл.: Один, Все

Примечание
Некоторые диски не позволяют выполнять эти операции.

Примечание
Некоторые диски не позволяют выполнять эти операции.

Примечание
Некоторые диски не позволяют выполнять эти операции.

2 Нажмите PLAY

PLAY

Нажмите кнопку PLAY, и начнется воспроизведение в выбранном порядке.

■ Чтобы возобновить нормальный режим воспроизведения, нажимайте ENTER до тех пор, пока на экран не будет выведено Off (Выкл.).

Воспроизведение в предпочтительном порядке

Вы можете скомбинировать свои любимые рубрики, разделы или треки и задать их воспроизведение в выбранном Вами порядке. Вы можете ввести в память до 12 выбранных позиций (Воспроизведение из памяти).

Воспроизведение рубрик, разделов или треков в предпочтительном порядке

1 Установите диск и нажмите кнопку MEMORY во время остановки.

Появляется следующее изображение.

Например DVD

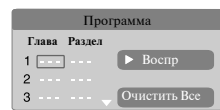

Номер рубрики
Номер раздела

Например VCD

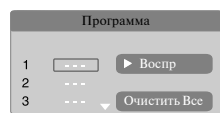

Номер трека

2 Выберите позиции в том порядке, в каком хотите, нажимая кнопки с цифрами.

Каждый раз, когда Вы нажимаете на кнопку $\blacktriangle/\blacktriangledown/\blacktriangleleft/\blacktriangleright$, происходит поочередное выделение какого-либо участка цветом. Выделите тот участок, куда Вы хотите зайти, затем нажмите соответствующий номер при помощи кнопок с цифрами. Чтобы выбрать еще один раздел в текущей рубрике, Вам не нужно повторно выбирать номер рубрики. Чтобы выбрать треки видео/аудио компакт диска в определенном порядке, нажимайте кнопки с цифрами, соответствующими номеру трека.

3 Нажимайте $\blacktriangle/\blacktriangledown/\blacktriangleleft/\blacktriangleright$, чтобы переместить подсвечивающийся прямоугольник на Воспр и нажмите ENTER.



Видеоплеер начинает воспроизведение позиций, хранящихся в его памяти.

■ Чтобы изменить выбранные позиции

1. Когда на экран будет выведен дисплей, нажимайте $\blacktriangle/\blacktriangledown/\blacktriangleleft/\blacktriangleright$, чтобы переместить полосу выделения на позицию, которую Вы хотите изменить, затем нажмите кнопку CLEAR.
2. Нажимайте кнопки с цифрами для ввода нового сегмента/главы/дорожки.

■ Чтобы отменить выбор позиции

1. Когда на экран будет выведен дисплей, нажимайте $\blacktriangle/\blacktriangledown/\blacktriangleleft/\blacktriangleright$, чтобы переместить полосу выделения на позицию, которую Вы хотите отменить.
2. Нажимайте CLEAR (Очистить).

■ Чтобы вернуться к режиму нормального воспроизведения

Нажмите кнопку MEMORY. Нажимайте $\blacktriangle/\blacktriangledown/\blacktriangleleft/\blacktriangleright$ чтобы переместить полосу выделения на позицию "Очистить Все". Нажимайте ENTER. Все введенные программы будут стерты из памяти. Нажимайте кнопку PLAY снова, чтобы возобновить режим нормального воспроизведения.

PLAY



Нормальное воспроизведение начнется с текущей позиции.

■ Чтобы выполнять программирование в процессе воспроизведения

Если Вы нажмете кнопку MEMORY в процессе воспроизведения, появится дисплей программирования. Выполните шаги 2 и 3.

Примечания

- Некоторые диски не позволяют выполнять операции воспроизведения позиций, сохраняемых в памяти.
- Если вы выберете повтор во время воспроизведения из памяти, DVD-видеоплеер повторяет воспроизведение записей, находящихся в памяти в данный момент.
- Если в тот момент, когда на телеэкране появится дисплей, Вы нажмете кнопку MEMORY, дисплей исчезнет.
- Как только Вы выключите DVD видеоплеер, запрограммированные позиции будут удалены из памяти.

Изменение масштаба изображения

Вы можете увеличивать участки изображения.



DVD VCD Изменение масштаба изображения

1 Нажмите кнопку ZOOM во время нормального, медленного или неподвижного воспроизведения.



Например

Центральная часть изображения будет увеличиваться.

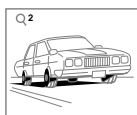

Каждый раз, когда Вы нажимаете на кнопку ZOOM, уровень увеличения меняется следующим образом:

Q 1 → Q 2 → Q 3 → Q Выкл

Нажмите кнопку ZOOM для выбора уровня масштабирования.

Нажмите кнопки ▲/▼/◀/▶ для просмотра разных частей изображения. Вы можете передвигать изображение из центрального положения ВВЕРХ, ВНИЗ, ВЛЕВО и ВПРАВО.

Когда вы достигнете края изображения, оно перестанет перемещаться по дисплею в этом направлении.

■ Чтобы вернуться к режиму нормального воспроизведения

ZOOM



Нажимайте кнопку ZOOM несколько раз до тех пор, пока не появится Q Выкл.

Примечания:

- Некоторые диски могут не реагировать на функцию масштабирования.
- Во время некоторых сцен кнопки могут не работать так, как описано.
- Масштабирование субтитров или меню, встроенных в DVD видеодиски, невозможно.
- Уровень увеличения зависит от выбранного Вами размера изображения.

Расширенные возможности воспроизведения

Настройка звука улучшенного качества (E.A.M.*)

Вы можете легко включить предпочтительный звук улучшенного качества. E.A.M.*: Enhanced Audio Mode (Режим улучшенного звучания)

DVD Настройка звука улучшенного качества

1 Нажмите E.A.M.



Появится меню для улучшения качества звучания

3D-эффекты

Нажмите кнопку E.A.M. еще раз, функция улучшения качества звучания отключится (OFF).

3D-эффекты*:

для получения мощного звука виртуального присутствия от двух громкоговорителей. Чтобы воспользоваться этой функцией улучшения качества звучания при использовании аналоговых аудиовыходов, обязательно установите Digital Output (Цифровой выход) на PCM.

* Эффективно при воспроизведении DVD видеодисков.

■ Чтобы выйти из режима настройки качественного звучания,

Сделав выбор, не выполняйте никаких действий в течение нескольких секунд.

Примечания

- Фактический эффект на звучание может быть различным в зависимости от акустической системы. Настройте звук по собственному вкусу.
- Фактический эффект на звучание может быть различным в зависимости от диска.
- При подключении DVD-плеера к усилителю с функцией Dolby Surround Pro Logic выберите параметр "3D-эффекты". Иначе, функция Dolby Surround Pro Logic может работать не корректно.

Выбор режима изображения XDE

Данный видеопроигрыватель DVD имеет четыре предустановленных настройки цветов изображения. Предпочитаемый режим изображения можно выбрать.

DVD VCD Выбор режима изображения XDE

1 Выбор режима изображения с помощью нажатия кнопки PIC MODE.

PIC MODE Каждый раз при нажатии кнопки PIC MODE режим изображения изменяется.

Выбор предустановленных настроек цвета изображения в зависимости от типа просматриваемого изображения (Резкость, Цвет, Контраст и Выкл).

Примечания

- Режимы изображения доступны только если для параметра Video Output установлено значение "HDMI" и активен выход через HDMI.
- Если для HDMI выбрано разрешение 480p/576p или 720p, Изображение Нельзя активировать режим.
- Когда выбран режим изображения Резкость, Цвет или Контраст, для разрешения HDMI нельзя выбрать параметры 480p/576p и 720p.
- В зависимости от содержимого диска или подключенного телевизора эффект режима изображения может быть не виден.
- Во время некоторых режимов воспроизведения (например ZOOM) эффект режима изображения может быть не виден.
- Дополнительные сведения см. в разделе "Детали настройки" [33](#).

Выбор субтитров

Вы можете вывести субтитры на телеэкран, а также выбрать язык для субтитров из числа языков, включенных в DVD видеодиск.



DVD Выбор языка субтитров

1 Нажмите SUBTITLE в процессе воспроизведения.

SUBTITLE На экран будут выведены субтитры с текущей настройкой.



например



■ Чтобы включить или отключить субтитры,

1. Нажмите SUBTITLE в процессе воспроизведения.
2. Нажимайте кнопку SUBTITLE несколько раз до тех пор, пока на экране не появится Выкл.

Примечания

- Некоторые DVD видеодиски настроены на автоматический вывод субтитров, и Вы не сможете убрать их, даже если отключите функцию выведения субтитров на экран.
- При просмотре некоторых сцен субтитры могут появляться с некоторым запозданием.
- При использовании некоторых DVD видеодисков можно выводить на экран субтитры и отключать эту функцию только при помощи меню, записанного на самом диске.

2 Нажмите SUBTITLE, когда на экран будет выведено меню настройки субтитров

Каждый раз, когда Вы нажимаете на кнопку SUBTITLE, меняется язык в зависимости от того, какие языки включены в DVD видеодиск.

например



Для отключения дисплея настройки нажимайте кнопку SUBTITLE несколько раз до тех пор, пока на экране не появится Выкл.

Примечания

- Когда Вы включаете DVD видеоплеер или меняете диск, восстанавливаются параметры настройки по умолчанию.
- Когда Вы выбираете для субтитров язык, не предусмотренный диском, DVD видеоплеер воспроизводит язык, запрограммированный на диске на предшествующей позиции.
- При просмотре некоторых сцен субтитры могут появляться с некоторым запозданием после того, как был изменен язык для них.

Выбор угла изображения

Если сцена записана под разными углами, Вы можете легко менять угол показа сцены, которую Вы смотрите

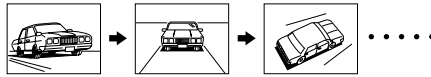

DVD Изменение угла изображения

1 Нажмите ANGLE (Угол) при воспроизведении сцены, записанной под разными углами.

При воспроизведении сцены, записанной под разными углами, нажмите кнопку ANGLE.

например 2/3

Меняющиеся цифры отражают угол, под которым показывается текущее изображение (Максимальное число возможных углов - 9).

2 Нажимайте ANGLE (Угол), когда на телеэкран выведен номер угла.

При повторном нажатии кнопки ANGLE на экран выводится изображение сцены под следующим углом, при котором выполнена запись.

- Примерно через 2 секунды воспроизведение продолжается под новым углом, выбранным Вами.
- Если в течение 10 секунд ни одна кнопка не была нажата, воспроизведение продолжается, при этом текущий угол отображения не меняется.

■ Чтобы возобновить нормальное воспроизведение, несколько раз нажимайте ANGLE до тех пор, пока на экране не появится 1/1.

Примечания

- Эта функция применима только к тем дискам, на которых запись сцен выполнена под несколькими углами.
- Если запись выполнена только под одним углом, на экране появляется 1/1.

Расширенные возможности воспроизведения

Выбор языка

Вы можете выбрать предпочтительный для себя язык и систему записи звука из числа параметров, включенных в DVD видеодиск



DVD VCD Выбор параметров звучания при воспроизведении

1 Нажмите AUDIO в процессе воспроизведения.

На экран будут выведены текущие параметры настройки звучания

например 2/4 2 Ch Eng

Номер записанного аудио формата последовательно меняется. (Максимально возможное количество аудио форматов - 8).

Вместо названия языка появляется его аббревиатура. См. перечень языков и их обозначений [25](#).

Примечания

- Когда Вы включаете DVD видеоплеер или меняете диск, восстанавливаются параметры настройки по умолчанию. Когда Вы выбираете звуковой трек, не предусмотренный диском, DVD видеоплеер воспроизводит предыдущий звуковой трек, запрограммированный на диске.
- При использовании некоторых дисков можно менять настройку аудиорежима только при помощи меню, записанного на самом диске. В этом случае нажмите кнопку MENU и выберите подходящий язык из дискового меню

2 Нажмите AUDIO, когда на экран будет выведено меню настройки звучания

Каждый раз, когда Вы нажимаете на кнопку AUDIO, меняются параметры настройки, включенные в DVD видеодиск.

Окно настроек аудио закрывается через несколько секунд.

■ Выбор звуковых каналов видео компакт дисков



Нажимая в процессе воспроизведения кнопку AUDIO, Вы можете услышать различные аудиоканалы (Сtereo, Левый, Правый или Смесь).

Работа с экраным дисплеем

Когда Вы включаете функцию работы с экраным дисплеем, Вы можете просмотреть информацию о рабочем состоянии и задать различные параметры настройки.

Работа с экраным дисплеем

Нажмите NAVI (Навигация).

NAVI



На экране возникает такой дисплей.

Например, при воспроизведении DVD видеодиска

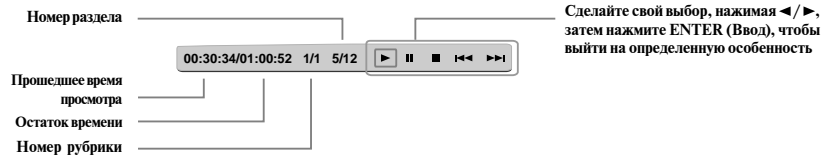

■ Особенности

Номер рубрики (Номер трека)

Номер раздела

Прошедшее время просмотра текущей рубрики или трека

Остаток времени текущей рубрики или трека

- ▶ : Чтобы остановить воспроизведение
- ⏏ : Воспроизведение начинается с начала текущей рубрики или трека
- : Чтобы начать воспроизведение
- ◀◀ : Чтобы найти предыдущие рубрики или трек
- ▶▶ : Чтобы сделать паузу в воспроизведении

■ Просмотр рабочего состояния

1. Нажмите DISPLAY.

На экране возникает такой дисплей.

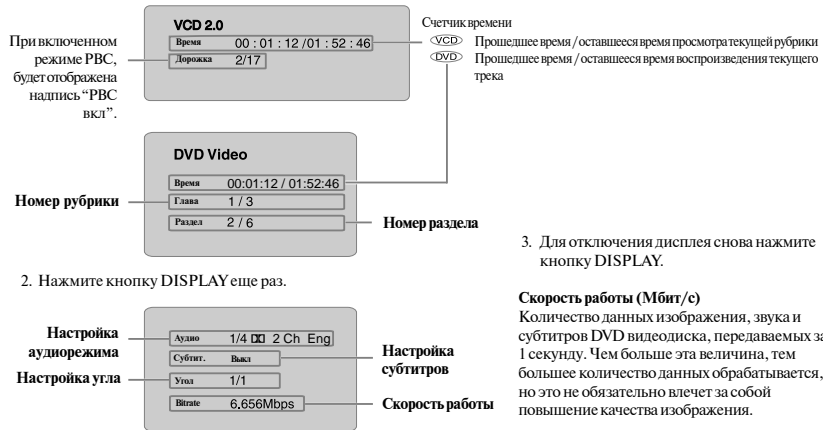

Воспроизведение файлов MP3/WMA

При помощи этого DVD видеоплеера можно воспроизводить файлы MP3/WMA, записанные на CD-Рили CD-RW.

Воспроизведение файлов MP3/WMA

■ Подготовка

- Убедитесь в том, что диск, который Вы хотите просмотреть или прослушать на DVD видеоплеере, совместим с ним.

1 Установите диск, содержащий файлы MP3/WMA, в отсек для дисков.

2 Чтобы загрузить отсек, нажмите кнопку OPEN/CLOSE (Открыть/Закреть).

OPEN/CLOSE



Начинается воспроизведение.

3 Чтобы прекратить воспроизведение, нажмите STOP (Стоп).

STOP



■ Выбор времени текущей дорожки

- Нажмите T.
- Укажите время для выбора необходимого времени воспроизведения.
- Нажмите ENTER для начала воспроизведения необходимого времени.

■ Примечания

- Буква имени файла/папки, переполняющая данное место, не отображается.
- При воспроизведении MP3/WMA можно воспроизводить назад и вперед.

■ Чтобы сделать паузу при воспроизведении, нажмите PAUSE/STEP.

PAUSE/STEP



Для возобновления нормального воспроизведения нажмите кнопку PLAY.

■ Примечания

- Некоторые диски не поддерживают выполнение этой функции.
- Выходы OPTICAL OUT или COAXIAL DIGITAL AUDIO OUT выводит аудиосигналы MP3/WMA в линейном формате PCM не зависимо от текущего выбранного значения параметра "Digital Output".
- Также доступна функция SKIP.

■ Воспроизводимые файлы

Совместимость диска MP3/WMA с этим плеером ограничивается следующим:

- Воспроизводимые диски
 - CD-R (650 МБ/74 мин, только)
 - CD-RW может быть несовместим, только 44.1 кГц
 - Частота стробирования
 - MP3: 32-320 кб/с (CBR*)
 - WMA: 48 кб/с - 192 кб/с (CBR*)
 - Физический формат компакт диска
 - Mode 1, Mode2XA Form 1
 - Система файлов
 - ISO9660 Уровень 1, 2 или Joliet
 - Название файла
 - Название файла должно состоять только из букв и цифр, оно должно включать расширение MP3 или WMA. Например, *****.MP3, *****.WMA.
 - Общее количество папок
 - 256 макс.
 - Общее количество файлов
 - 1000 макс.
 - Версия кодека WMA:
 - V7 или V8 (Только стерео)
- *CBR = Постоянная скорость передачи в битах

Примечание: В случае, если файл MP3/WMA не соответствует указанным характеристикам, песня может быть пропущена или воспроизведена без звука при работающем счетчике времени.

Режимы воспроизведения для MP3/WMA/CD/DivX®

При воспроизведении MP3/WMA/CD/DivX® пользователь может изменять режимы воспроизведения с помощью настроек, которые появляются справа от нижнего изображения на экране. Используйте кнопки ◀/▶ для перехода между окнами и кнопки ▲/▼ для выбора файлов/дорожек или элементов режима воспроизведения. Затем нажмите кнопку ENTER. См. шаг ниже для воспроизведения файлов/дорожек в списке просмотра программ.

- Выберите Режим редактирования в настройках, затем нажмите кнопку ENTER для начала режима редактирования.
- Выберите необходимый файл/дорожку или несколько файлов/дорожек из оригинального списка просмотра с помощью кнопки ENTER.
- Выберите "Добавить в прог." в меню и нажмите ENTER. На экране появится символ ✓. Это значит, что выбранные файлы/дорожки уже добавлены в список просмотра программ.
- Выберите просмотр программы в настройках, а затем нажмите ENTER, чтобы открыть файлы/дорожки в списке просмотра программ, уже выбранных в шаге 2.
- Нажмите PLAY для воспроизведения всех файлов/дорожек в списке просмотра программ.

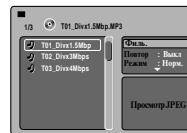

Настройки имеют следующие элементы режима воспроизведения.

- Филь.** (Аудио/Фото/Видео). Настройка фильтров файла. Фильтр не применяется для ЗВУКОВЫХ КОМПАКТ-ДИСКОВ.
- Повтор (Выкл./Дорожка/Все)**
 - Выкл.** Возобновление нормального воспроизведения.
 - Дорожка.** Повтор текущей дорожки/файла.
 - Все.** Повтор всех файлов в текущей папке или всех дорожек на диске.
- Режим (Норм./Прозв./Введение)**
 - Норм.** Возобновление нормального воспроизведения.
 - Прозв.** Воспроизведение дорожки/файла в случайном порядке.
 - Введение.** Воспроизведение только первых 10 секунд всех файлов в текущей папке или всех дорожек на диске.
- Режим редактр.** Операционная память работает, только если выбран режим редактирования. После сохранения необходимых файлов/дорожек в список просмотра программ снова выберите "Режим редактр." и нажмите ENTER для использования режима редактирования.
- Вид программ.** Просмотр дорожек/файлов в списке просмотра программ. Эта функция отключена, если список просмотра программ пуст.
- Добавить в прог.** Добавление файлов/дорожек к списку просмотра программ. Эта функция отключена, если режим редактирования не выбран. (Можно добавлять до 30 файлов/дорожек).
- Вид обозревателя** Просмотр дорожек/файлов в оригинальном списке просмотра.
- Очистить Все.** Удаление дорожек/файлов в списке просмотра программ. Выберите файл/дорожку или несколько файлов/дорожек для удаления в режиме остановки. Кроме удаленного файла/дорожки появится ✓. Выберите удаление программы, а затем нажмите ENTER. Эта функция отключена, если режим редактирования не выбран.

Чтобы достичь оптимального качества воспроизведения, диски/записи на этом DVD видеоплеере должны соответствовать определенным техническим стандартам. Предварительно записанные DVD-диски автоматически отвечают этим стандартам. Имеется много разных форматов перезаписываемых дисков (включая CD-R, содержащие файлы MP3/WMA). Поскольку эти технологии все еще находятся в стадии становления, Toshiba не может гарантировать оптимальное качество воспроизведения со всех перезаписываемых дисков. Технические критерии, представленные в настоящей инструкции, служат только для ориентировки. Уведомляем, что вы должны получить разрешение от владельцев соответствующих авторских прав для загрузки содержимого, защищенного авторским правом, включая музыкальные файлы в любом формате, включая форматы MP3/WMA, перед тем, как загрузить их. Toshiba не имеет права давать и не дает разрешения на загрузку любого содержимого, защищенного авторским правом.

Расширенные возможности воспроизведения

Просмотр файлов JPEG

При помощи DVD видеоплеера можно воспроизводить файлы JPEG, записанные на CD-Рили CD-RW. Вы можете выбрать предпочтительный режим изображения: 9 свернутых изображений или одно изображение на весь экран. Также можно выполнять поворот, увеличение и смещение каждого изображения.

Просмотр файлов JPEG

■ Подготовка

- Подготовка диска, который содержит файлы JPEG, необходимые для просмотра (см. следующую страницу для совместимости файлов Jpeg). В Setup Menu выберите "Оригинальный" для "Режим просмотра" **32**.
- Настройте телевизор на режим отображения 4:3. Возможно воспроизведение только такого формата не независимо от того, какие функциональные параметры заданы при помощи экранного дисплея видеоплеера. Если телевизор настроен на другие параметры отображения, например, «Широкоформатное отображение», изображение будет растянуто в горизонтальном направлении. Детали - см. «Руководство пользователя», касающееся телевизора.

1 Нажмите OPEN/CLOSE, чтобы открыть отсек для дисков, установите диск, содержащий файлы JPEG.

OPEN/CLOSE

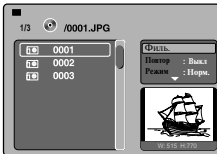

Нажмите OPEN/CLOSE для закрытия лотка диска. На экране появится список папок/файлов.

Появится список файлов на диске (Выбор режима) например



Нажимая ▲/▼ выберите необходимый файл, а затем нажмите ENTER или PLAY для начала воспроизведения слайшоу **33**. Нажмите кнопку STOP для отображения списка папок.

Примечание: После нажатия кнопки ▲/▼ для выбора файла слева, выбранное изображение появится в нижнем правом углу.

STOP

Изменение уровня позволяет и уменьшать изображение. Нажимайте кнопки ▲/▼/◀/▶ для просмотра различных частей изображения. Вы можете перемещать изображения от центра вверх, вниз, вправо или влево. Когда она дойдет до последнего значка, дальнейшее перемещение в этом направлении будет невозможно.

■ Поворот изображения

Нажмите кнопку ANGLE повторно. Для поворота изображения по часовой стрелке выполните следующие действия.

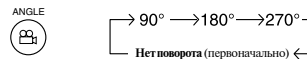

■ Чтобы возобновить нормальное воспроизведение

Несколько раз нажимайте ZOOM, пока на экран не будет выведено Q Выкл.

- ZOOM

- Появляется изображение восстанавливается, когда исчезают Q Выкл.
 - В зависимости от размера файла, некоторые файлы могут не показывать полного изображения.

Просмотр свернутого изображения



1 Нажмите кнопку TOP MENU (Верхнее меню) при полноэкранном обзоре



TOP MENU



Нажимая ▲/▼/◀/▶ выберите изображение, а затем нажмите кнопку PLAY, чтобы увидеть одно изображение на весь экран, и тогда изображения будут автоматически выводиться на экран на несколько секунд одно за другим

■ При необходимости перейдите на другую страницу.

SKIP SKIP
 

Нажмите SKIP   для просмотра другого экрана миниатюры.

Совместимость файлов JPEG

ТОШИБА подтверждает, что следующие файлы совместимы с данным DVD видеоплеером.

CANON QuickCD Kodak Picture CD
FUJICOLOR CD NORITSU QSS CD

Совместимость диска JPEG с этим плеером ограничивается следующим:

Воспроизводимые диски	CD-R (650 МБ/ 74 мин. только) CD-RW может быть несовместим.
Физический формат компакт диска	Mode 1, Mode2 XA Form 1
Система файлов	ISO9660 Уровень 1,2 или Joliet
Название файла	Название файла должно состоять только из букв и цифр, и оно должно включать расширение JPG Например, *****.JPG (Не следует присваивать файлам расширение "JPE" или "JPEG").
Общее количество папок	256 макс.
Общее количество файлов	1000 макс.

В зависимости от размера файла, некоторые файлы могут не показывать полного изображения.

Некоторые диски не допускают выполнение этой операции. В особенности влияют на невозможность использования этих дисков следующие признаки, включенные в файлы:

1. Пиксели свыше 3072 x 2048 в высоту и/или ширину
2. Формат файла, кроме Exif.

Воспроизведение файлов DivX®/MPEG-4

При помощи DVD-видеоплеера вы можете воспроизводить файлы DivX® и MPEG-4, записанные на дисках CD-R или CD-RW.

Воспроизведение файлов DivX®/MPEG-4

- 1** Нажмите кнопку OPEN/ CLOSE (открыть/ закрыть) для открытия дискового отсека и вставьте диск, содержащий файлы DivX® или MPEG-4.

OPEN/CLOSE



Нажмите OPEN/CLOSE для закрытия лотка диска после завершения чтения, на диске появится список папок.

на диске появится список папок.
Например

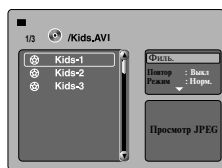

PLAY



Нажмите кнопки ▲/▼ для выбора нужного файла, затем нажмите кнопку ENTER или PLAY, чтобы начать воспроизведение.

Нажмите STOP для отображения списка папок.

Типы файлов, которые можно воспроизводить

Совместимость дисков DivX®/MPEG-4 с данным проигрывателем ограничена следующими условиями:

- Воспроизводимые диски: CD-R (только 650 Мб/74 мин.)
Воспроизведение CD-RW не рекомендуется.
- Версии DivX®: DivX® 3.11, 4.12, 5.0, 5.1
- Звуковой формат: CBR MP3, VBR MP3, моно MP3, DivX® AC3
- Повышение качества видео: GMC, Qpel, последовательные промежуточные интерполированные кадры 8-25 кадров/сек
- Частота смены кадров: Режим 1, режим 2 XA, форма 1
- Физический формат компакт-диска: ISO9660 Уровень 1, 2 или "Joliet"
- Файловая система: Имена файлов должны содержать только буквенные и числовые символы, а также расширение "MPG" или "AVI".
Например, "*****.MPG", "*****.AVI"
- Имена файлов: Менее 256
- Общее количество папок: Менее 256
- Общее количество файлов: Менее 1000

Примечания

- Рекомендуется, чтобы на диске CD-RW или CD-R были записаны файлы одного типа.
- Для некоторых файлов DivX®-видео с передачей информации по запросу может потребоваться регистрационный код вашего DVD-видеоплеера – Код можно получить в разделе параметра По умолч. [9].

DivX, сертифицированный DivX и соответствующие логотипы и товарные знаки DivX, Inc. используются по лицензии.

Настройка функций пользователем

Вы можете изменить заданные по умолчанию параметры настройки по собственному предпочтению.

Процедура настройки

- 1** Нажмите кнопку **SETUP** во время останова.

Появляется следующий экранный дисплей

- 2** Нажмите кнопку **▲/▼** для выбора опции, настройку которой вы хотите изменить, затем нажмите **▶**.

Параметры языка
Параметры видеобразия
Параметры аудиосигнала
Параметры рейтинга
Дополнительные параметры

- 3** Нажимая **▲/▼** выберите параметр, который Вы хотите изменить, затем нажмите кнопку **ENTER**.

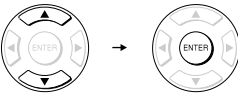
- 4** Нажимая **▲/▼** измените свой выбор, обратившись к следующим страницам, затем нажмите кнопку **ENTER**.

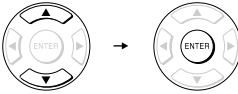

- 5** Чтобы изменить другие параметры, повторите шаги 3 и 4.

Чтобы перейти к другой операции, нажмите кнопку **◀** вернитесь к шагу 2.
- 6** Нажмите кнопку **SETUP**

Экранный дисплей исчезает.

Примечание
Чтобы прекратить процедуру, нажмите кнопку **SETUP**, чтобы отключить экранный дисплей

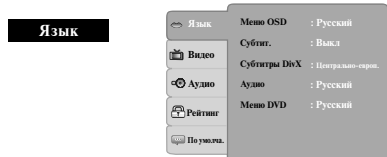
Детали настройки



Меню OSD

- English: Для вывода экранного меню на английском языке.
- Français: Просмотр экранного меню на французском языке.
- العربية: Просмотр дополнительной информации на экране на арабском языке.
- فارسی: Просмотр дополнительной информации на экране на персидском языке.
- Русский: Для вывода экранного меню на русском языке.
- Indonesia: Просмотр дополнительной информации на экране на индонезийском языке.

- 1) Нажмите кнопку **SETUP**.
- 2) Нажмите кнопку **▶**, чтобы выбрать **Меню OSD**.
- 3) Нажмите кнопку **ENTER**, а затем с помощью кнопок **▲/▼** выберите необходимый язык.
- 4) Нажмите кнопку **ENTER**.
- 5) Нажмите кнопку **SETUP** для выхода из меню.



Субтит.

- Выбор языка для субтитров (Английский, Французский, Арабский, Персидский, Русский или Индонезийский).
- Авто: Для вывода субтитров на другом языке, не на том, который выбрали.
- Выкл.: Для отключения функции вывода субтитров.

- 1) Нажмите кнопку **SETUP**.
- 2) Нажмите кнопку **▶**, затем с помощью кнопок **▲/▼** выберите **Субтит.**
- 3) Нажмите кнопку **ENTER**, а затем с помощью кнопок **▲/▼** выберите необходимый язык.
- 4) Нажмите кнопку **ENTER**.
- 5) Нажмите кнопку **SETUP** для выхода из меню.

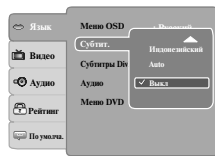

Примечания

- Некоторые DVD видеодиски могут быть настроены на вывод субтитров на другом языке, не на том, который выбрали. Язык субтитров может быть предварительно запрограммирован на диске.
- Некоторые DVD видеодиски позволяют менять настройку субтитров только через дисковое меню. В этом случае нажмите кнопку MENU и выберите язык субтитров из вариантов, предложенных в дисковом меню.

Субтитры DivX®

Если файлы DivX® содержат файл с субтитрами, то можно выбрать поддерживаемый язык субтитров DivX® по региону.

ASCII	Кириллический
Unicode	Греческий
Turkish	Иврит
Центрально-европ.	Арабский

- 1) Нажмите кнопку SETUP.
- 2) Нажмите кнопку **▶**, затем с помощью кнопок **▲/▼** выберите **Субтитры DivX**.
- 3) Нажмите кнопку ENTER, а затем с помощью кнопок **▲/▼** выберите необходимый язык субтитров DivX®.
- 4) Нажмите кнопку ENTER.
- 5) Нажмите кнопку SETUP для выхода из меню.

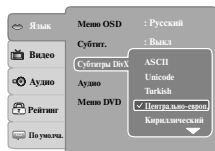

Примечание

- Если среди служебных файлов DivX® нет файла субтитров, вы не можете пользоваться данной функцией.
- Поддерживаемые форматы файла субтитры: .srt, .sub, .txt, .smi, .ssa.

Аудио

Выбор языка для аудио (Английский, Французский, Арабский, Персидский, Русский или Индонезийский).

- 1) Нажмите кнопку SETUP.
- 2) Нажмите кнопку **▶**, затем с помощью кнопок **▲/▼** выберите **Аудио**.
- 3) Нажмите кнопку ENTER, а затем с помощью кнопок **▲/▼** выберите необходимый язык.
- 4) Нажмите кнопку ENTER.
- 5) Нажмите кнопку SETUP для выхода из меню.



Примечание

Может быть так, что невозможно выполнить воспроизведение некоторых DVD видеодисков на выбранном Вами языке. Язык может быть предварительно запрограммирован на диске

Меню DVD

Выбор языка для меню диска DVD (Английский, Французский, Арабский, Персидский, Русский или Индонезийский).

- 1) Нажмите кнопку SETUP.
- 2) Нажмите кнопку **▶**, затем с помощью кнопок **▲/▼** выберите **Меню DVD**.
- 3) Нажмите кнопку ENTER, а затем с помощью кнопок **▲/▼** выберите необходимый язык.
- 4) Нажмите кнопку ENTER.
- 5) Нажмите кнопку SETUP для выхода из меню.



Примечание

Некоторые DVD видеодиски могут не содержать выбранного Вами языка. В этом случае DVD видеоплеер автоматически выводит дисковое меню в соответствии с первоначальной языковой настройкой диска.

Видео

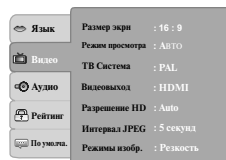

Настройка функций

Настройка функций пользователем (продолжение)

Детали настройки

Размер экрана

- 1) Нажмите кнопку SETUP.
- 2) Нажмите **▲/▼** чтобы выбрать **Видео**.
- 3) Нажмите кнопку **▶**, а затем **▲/▼**, чтобы выбрать режим **Размер экрана**.
- 4) Нажмите кнопку ENTER, затем **▲/▼** чтобы выбрать тип телевизионного изображения.
- 5) Нажмите кнопку ENTER.
- 6) Нажмите кнопку SETUP для выхода из меню.



4:3



Выбирайте, когда подсоединен стандартный телевизор 4:3. Выводит изображение, которое должно заполнять Ваш телеэкран. Одна или обе стороны изображения срезаны.

16:9



Выбирайте, когда подсоединен широкоэкранный телевизор 16:9.

Примечания

- Размер воспроизводимого изображения предварительно задается на DVD видеодиске. Таким образом, размер воспроизводимой «картинки» при использовании некоторых DVD видеодисков может не совпадать с выбранным Вами.
- Если происходит воспроизведение DVD видеодисков, записанных только для режима 4:3, то на экран выводится изображение в режиме 4:3 независимо от настройки телевизора. Но, если Video Output выбран для HDMI 720p/1080i/1080p/1080p/24F, то изображение будет только 16:9.
- Если Вы выбираете «16:9 Широкоэкранный образ», а Ваш телевизор может выводить изображение только в режиме 4:3, «картинка» будет искажаться в горизонтальном направлении. Появляющееся изображение будет сжато в горизонтальном направлении. Следите за тем, чтобы выбранный режим соответствовал фактически используемому телевизору.

Режим просмотра

Можно выбрать один из следующих параметров.

Заполнить: Заполнение экрана изображением.

Оригинальный: Отображение исходного размера изображения.

Параметр "Оригинальный" подходит для просмотра формата Jpeg.

Авто: Автоматическая установка размера изображения по экрану без искажения.

Pan Scan: Автоматическое отображение изображения на весь экран без искажения.

- 1) Нажмите кнопку SETUP.
- 2) Нажмите **▲/▼** чтобы выбрать **Видео**.
- 3) Нажмите кнопку **▶**, а затем **▲/▼**, чтобы выбрать режим **Режим просмотра**.
- 4) Нажмите кнопку ENTER, затем с помощью кнопок **▲/▼** выберите параметры (Заполнить, Оригинальный, Авто или Pan Scan).
- 5) Нажмите кнопку ENTER.
- 6) Нажмите кнопку SETUP для выхода из меню.

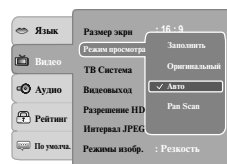

Pan Scan



Выбирайте, когда подсоединен стандартный телевизор 4:3. Выводит изображение, которое должно заполнять Ваш телеэкран. Одна или обе стороны изображения срезаны.

Авто



Автоматическая установка размера изображения по экрану без искажения. На экране вверху и внизу или слева и справа будут отображаться черные полосы.

Примечание

В зависимости от диска DVD, выбранный режим может не отображаться.

ТВ Система

- 1) Нажмите кнопку SETUP.
- 2) Нажмите **▲/▼** чтобы выбрать **Видео**.
- 3) Нажмите кнопку **▶**, а затем **▲/▼**, чтобы выбрать режим **ТВ Система**.
- 4) Нажмите кнопку ENTER, затем **▲/▼** для смены или выбора другой телевизионной системы.
- 5) Нажмите кнопку ENTER.
- 6) Нажмите кнопку SETUP для выхода из меню.



NTSC: выбирайте, если система Вашего ТВ - NTSC.

PAL: для воспроизведения дисков PAL. Для просмотра изображения подсоедините ТВ систему PAL.

Мульти: DVD видеоплеер автоматически идентифицирует видеосистему диска (PAL или NTSC). Для просмотра изображения подсоедините мультисистемный телевизор (совместимый с PAL/NTSC). Воспроизводимое изображение может искажаться, если отслеживаемый сигнал от диска меняется (PAL или NTSC). В случае применения Прогрессивного режима Ваш мультисистемный телевизор должен поддерживать 525p или 625p.

Видео выход

(DVD) (VCD) (CD)

- 1) Нажмите кнопку SETUP.
- 2) Нажмите ▲/▼ чтобы выбрать **Видео**.
- 3) Нажмите кнопку ►, а затем ▲/▼, чтобы выбрать режим **Видео выход**.
- 4) Нажмите кнопку ENTER, а затем используйте кнопки ▲/▼ для выбора режима передачи сигнала (Компонентный, RGB, P-сканирование или HDMI).
- 5) Нажмите кнопку ENTER.
- 6) Нажмите кнопку SETUP для выхода из меню.



Компонентный: Соответствует вашему телевизору, имеющему вход компонент(компонентные видеоходы).

RGB: Выберите при подключении DVD-плеера к телевизору с поддержкой входного сигнала RGB с помощью кабеля Scart.

P-сканирование: Выберите при подключении DVD-плеера к телевизору с компонентными видеоразъемами, поддерживающими прогрессивное сканирование.

HDMI: Мультимедийный интерфейс высокой четкости. Выберите при подключении DVD-плеера к телевизору с помощью разъема HDMI.

Разрешение HD

- 1) Нажмите кнопку SETUP.
- 2) Нажмите ▲/▼ чтобы выбрать **Видео**.
- 3) Нажмите кнопку ►, а затем ▲/▼, чтобы выбрать режим **Разрешение HD**.
- 4) Нажмите кнопку ENTER, а затем используйте кнопки ▲/▼ для выбора вариантов (Auto, 480p/576p, 720p, 1080i, 1080p или 1080p/24F).
- 5) Нажмите кнопку ENTER.
- 6) Нажмите кнопку SETUP для выхода из меню.

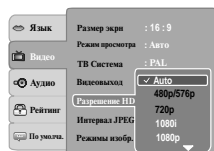

Примечания

- Нельзя выбрать режим 1080p/24F если для телевизионной системы выбран режим PAL или Auto.
- Нельзя выбрать параметр "HDMI Resolution" (Разрешение HDMI) если для параметра Video Output не установлено значение "HDMI".
- Когда выбран режим изображения Резкость, Цвет или Контраст, для разрешения HDMI нельзя выбрать параметры 480p/576p и 720p.
- Выберите разрешение HDMI в соответствии с производительностью подключенного телевизора.

Интервал JPEG

- 1) Нажмите кнопку SETUP.
- 2) Нажмите ▲/▼ чтобы выбрать **Видео**.
- 3) Нажмите кнопку ►, а затем ▲/▼, чтобы выбрать режим **Интервал JPEG**.
- 4) Нажмите кнопку ENTER, а затем с помощью кнопки ▲/▼ выделите и измените Интервал JPEG.
- 5) Нажмите кнопку ENTER.
- 6) Нажмите кнопку SETUP для выхода из меню.

Выкл.: Показ файлов по одному.

5 секунд: Показ изображений в виде слайд-шоу с интервалом длительностью 5 секунд.

10 секунд: Показ изображений в виде слайд-шоу с интервалом длительностью 10 секунд.

15 секунд: Показ изображений в виде слайд-шоу с интервалом длительностью 15 секунд.



Режимы изобр. XDE

- 1) Нажмите кнопку SETUP.
- 2) Нажмите ▲/▼ чтобы выбрать **Видео**.
- 3) Нажмите кнопку ►, а затем ▲/▼, чтобы выбрать режим **Режимы изобр.**
- 4) Нажмите кнопку ENTER, а затем используйте кнопки ▲/▼ для выбора режима изображения (Резкость, Цвет, Контраст или Выкл).
- 5) Нажмите кнопку ENTER.
- 6) Нажмите кнопку SETUP для выхода из меню.

Резкость: Выберите этот режим, чтобы сделать изображение более резким.

Цвет: Выберите этот режим, чтобы сделать изображение более резким с помощью расширенных возможностей цвета.

Контраст: Выберите этот режим, чтобы сделать изображение более резким с помощью увеличения контраста.

Выкл.: Выберите этот режим для показа изображения с оригинальными настройками.

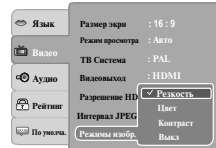

Примечания

- Режимы изображения доступны, только если для параметра Video Output установлено значение "HDMI" и активен выход через HDMI.
- Если для HDMI выбрано разрешение 480p/576p или 720p, Изображение, режимы изображения не могут быть активированы.

Настройка функций пользователем (продолжение)

Детали настройки

Аудио

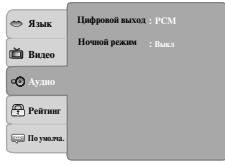

Цифровой выход (DVD) (VCD) (CD)

Selects the output sound format corresponding to your system connection.

- 1) Нажмите кнопку SETUP.
- 2) Нажмите ▲/▼ чтобы выбрать **Аудио**.
- 3) Нажмите кнопку ►, а затем ▲/▼, чтобы выбрать режим **Цифровой выход**.
- 4) Нажмите кнопку ENTER, а затем используйте кнопки ▲/▼ для выбора формата выходного звука.
- 5) Нажмите кнопку ENTER.
- 6) Нажмите кнопку SETUP для выхода из меню.

PCM: Выберите при подключении к многоканальному цифровому стереоусилителю. DVD-плеер выводит звук в стереоформате PCM при воспроизведении DVD-дисков, записанных в система записи Dolby Digital, MPEG1 или MPEG2.

Bitstream: Вывод исходных аудиоданных. Выберите "Bitstream", если усилитель поддерживает "DTS".

Выкл: Отключение цифрового выхода.

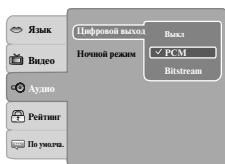

Примечания

- При подключении к телевизору, системе с Dolby Surround Pro Logic или к стерео-системе с помощью аналоговых аудиоразъемов выберите "PCM" или "Bitstream".
- Если DVD-плеер подключен к телевизору с помощью HDMI, необходимо выбрать "PCM".

Ночной режим (DVD) (VCD) (CD)

Режим Night mode является эквивалентом функции сжатия динамического диапазона. При включении данного режима сглаживаются переходы между громкими и мягкими звуками. При этом мягкие звуки и диалоги будут слышны даже на низком уровне громкости.

- 1) Нажмите кнопку SETUP.
- 2) Нажмите ▲/▼ чтобы выбрать **Аудио**.
- 3) Нажмите кнопку ►, а затем ▲/▼, чтобы выбрать режим **Ночной режим**.
- 4) Нажмите кнопку ENTER, а затем используйте кнопки ▲/▼ для включения или выключения режима.
- 5) Нажмите кнопку ENTER.
- 6) Нажмите кнопку SETUP для выхода из меню.

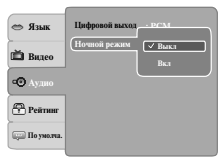

Примечание
Night mode является вариантом функции контроля динамического диапазона (DRC) для аналогового аудиосигнала.

Рейтинг

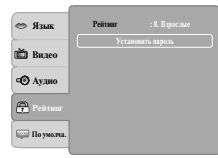

Рейтинг (DVD)

DVD видеодиски, снабженные функцией пароля, ранжируются в соответствии с содержанием. Содержание, доступ к которому возможен только через блокировку, а также способ управления DVD диском могут быть различными у разных дисков. Например, если диск позволяет, Вы можете отредактировать сцены насилия, непригодные для просмотра детьми, и заменить их на более подходящие сцены, либо Вы можете заблокировать воспроизведение диска полностью.

- DVD видеодиски могут реагировать или не реагировать на настройку блокировки. Это не является признаком нарушения в работе DVD видеоплеера. Убедитесь в том, что эта функция применима к Вашим дискам.

- 1) Нажмите кнопку SETUP.
- 2) Нажмите ▲/▼ чтобы выбрать **Рейтинг**.
- 3) Нажмите кнопку ►, чтобы выбрать **Рейтинг**, затем нажмите кнопку ENTER. Отобразится поле "Введите пароль".
- 4) Наберите "8888" с помощью кнопок с цифрами. (Обратите внимание, что этот пароль установлен по умолчанию для данного устройства). Затем нажмите кнопку ENTER. Снова нажмите ENTER, чтобы отобразить уровни родительского контроля.

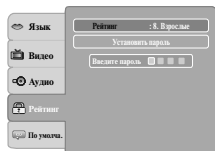

Уровни защитной блокировки соответствуют следующим рангам:

- | | |
|-------------------------|---------------------|
| Уровень 1: Детск. режим | Уровень 5: PG-R |
| Уровень 2: G | Уровень 6: R |
| Уровень 3: PG | Уровень 7: NC-17 |
| Уровень 4: PG-13 | Уровень 8: Взрослые |

- Для выбора рейтинга от 1 до 8 используйте кнопки ▲/▼. Рейтинг один (1) имеет самое большое количество ограничений, в то время как рейтинг восемь (8) позволяет воспроизводить практически все DVD-диски
- Нажмите кнопку OPEN/CLOSE, чтобы активировать выбранный уровень родительского контроля. Если DVD-диск настроен на временную отмену родительской защиты, экран изменится в зависимости от диска. При выборе "Да" с нажатой кнопкой ENTER, отобразится поле "Введите пароль". Введите пароль из 4 цифр, установленный ранее, а затем нажмите кнопку ENTER. После этого начнется воспроизведение. Если выбрано "Нет", нажмите кнопку OPEN/CLOSE, чтобы извлечь диск.

Примечания

- Если введен неверный пароль, нажмите кнопку CLEAR и снова введите пароль.
- Невозможно воспроизвести DVD-диски с уровнем родительского контроля выше установленного, если не отключена функция родительского контроля.

Установить пароль

Можно установить новый пароль для замены пароля по умолчанию.

- 1) Нажмите кнопку SETUP.
- 2) Нажмите ▲/▼ чтобы выбрать **Рейтинг**.
- 3) Нажмите кнопку ►, чтобы выбрать ▲ / ▼ выберите **Установить пароль**.
- 4) Нажмите кнопку ENTER. Отобразится поле "Введите пароль".
- 5) С помощью кнопок с цифрами введите текущий пароль (если пароль не установлен, используйте пароль по умолчанию "8888"). Затем нажмите кнопку ENTER.
- 6) Снова нажмите кнопку ENTER, после чего отобразится поле "новый пароль". Введите новый пароль с помощью кнопок с цифрами.
- 7) Нажмите кнопку ENTER, после чего отобразится поле "Подтвердите пароль". Снова введите пароль для подтверждения.
- 8) Нажмите кнопку ENTER. Теперь новый пароль установлен. Данный пароль необходимо запомнить!

Если вы забыли пароль, вы можете удалить свой текущий пароль путем нажатия кнопки с цифрой 8 на пульте управления четыре раза, затем подтвердите изменение настройки, нажав кнопку ENTER.

ПАРОЛЬ: 8888

По умолчанию.

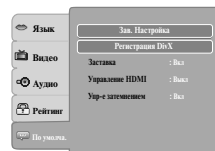

Зав. Настройка

Если вы хотите вернуть первоначальные заводские настройки по умолчанию, например, язык, видео, аудио и т.д., выполните следующие действия:

- 1) Нажмите кнопку SETUP.
- 2) Нажмите ▲/▼ чтобы выбрать **По умолчанию**.
- 3) Нажмите кнопку ►, чтобы выбрать **Зав. Настройка**, затем нажмите кнопку ENTER.
- 4) С помощью кнопок ◀/▶ выберите "Да", а затем нажмите кнопку ENTER. Это восстановит заводские настройки.

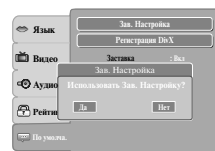

Примечание

Когда Вы переведете DVD видеоплеер на заводские параметры настройки по умолчанию, ему понадобится 3-5 секунд для выполнения этой операции.

Регистрация DivX®

Для некоторых файлов DivX®-видео с передачей информации по запросу может требоваться регистрационный код вашего DVD-видеоплеера – его вы можете получить, выполнив следующие действия:

- 1) Нажмите кнопку SETUP.
- 2) Нажмите ▲/▼ чтобы выбрать **По умолчанию**.
- 3) Нажмите кнопку ►, затем с помощью кнопок ▲ / ▼ выберите **Регистрация DivX**.
- 4) Нажмите кнопку ENTER, после чего отобразится ваш регистрационный код.
- 5) Нажмите кнопку ENTER.
- 6) Нажмите кнопку SETUP для выхода из меню.



Примечание

Регистрационный код применяется только для DivX®-видео с передачей информации по запросу – не используйте этот код для других приложений или web-сайтов.

Настройка функций пользователем (продолжение)

Детали настройки

Заставка

Для включения или выключения экранной заставки (защита экрана от выгорания).

- 1) Нажмите кнопку SETUP.
- 2) Нажмите $\blacktriangle/\blacktriangledown$ чтобы выбрать **По умолчанию..**
- 3) Нажмите кнопку \blacktriangleright , затем с помощью кнопок $\blacktriangle/\blacktriangledown$ выберите **Заставка**.
- 4) Нажмите кнопку ENTER, а затем используйте кнопки $\blacktriangle/\blacktriangledown$ для включения или выключения режима.
- 5) Нажмите кнопку ENTER.
- 6) Нажмите кнопку SETUP для выхода из меню.

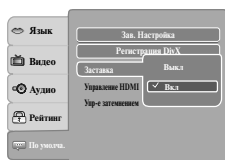

Примечание

При нахождении в режиме остановки в течение примерно 2 минут на DVD-плеере будет автоматически включена экранная заставка. Чтобы выключить функцию экранной заставки, нажмите кнопку PLAY.

Управление HDMI

Управлять работой DVD-плеера можно с помощью пульта ДУ телевизора, подключенного с помощью кабеля HDMI.

- 1) Нажмите кнопку SETUP.
- 2) Нажмите $\blacktriangle/\blacktriangledown$ чтобы выбрать **По умолчанию..**
- 3) Нажмите кнопку \blacktriangleright , а затем $\blacktriangle/\blacktriangledown$, чтобы выбрать **Управление HDMI**.
- 4) Нажмите кнопку ENTER, а затем используйте кнопки $\blacktriangle/\blacktriangledown$ для включения или выключения режима.
- 5) Нажмите кнопку ENTER.
- 6) Нажмите кнопку SETUP для выхода из меню.

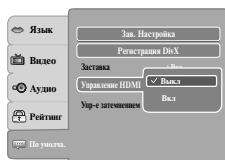

Выкл.: Выключение управления по HDMI.

Вкл.: Включение управления по HDMI.

Функции, доступные для управления по HDMI

• Воспроизведение одним нажатием

При выполнении действий с помощью следующих кнопок пульта ДУ телевизор автоматически переключается на нужный входной канал.

Кнопка воспроизведения одним нажатием: [PLAY] (должен быть установлен диск).

• Информация о системе

Получение и установка языка меню.

Устройство может распознавать язык меню, установленный на телевизоре, и автоматически выбирать соответствующий язык в меню плеера.

Выключение.

При выключении телевизора устройство также автоматически отключается.

Прием рабочего сигнала от пульта ДУ телевизора.

Управлять плеером можно с помощью пульта ДУ телевизора. См. сведения в руководстве по эксплуатации телевизора.

Примечания

- Данная функция работает не со всеми моделями телевизоров.
- Если для параметра Видео выход не установлено значение "HDMI", параметр Управление HDMI не будет работать.
- Для использования этой функции другие компоненты должны быть совместимы с Управлением HDMI.

Упр-е затемнением

- 1) Нажмите кнопку SETUP.
- 2) Нажмите $\blacktriangle/\blacktriangledown$ чтобы выбрать **По умолчанию..**
- 3) Нажмите кнопку \blacktriangleright , а затем $\blacktriangle/\blacktriangledown$, чтобы выбрать **Упр-е затемнением**.
- 4) Нажмите кнопку ENTER, а затем с помощью кнопки $\blacktriangle/\blacktriangledown$ выберите Вкл./Выкл.
- 5) Нажмите кнопку ENTER.
- 6) Нажмите кнопку SETUP для выхода из меню.

Вкл.: Логотип TOSHIBA на передней панели будет светиться при включении устройства.

Выкл.: Логотип TOSHIBA на передней панели не будет светиться при включении устройства.

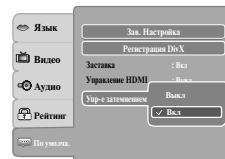

Примечание

После выключения видеопроигрывателя значение параметра Упр-е затемнением будет изменено на Вкл.

Таблица языков

Таблица языков и их аббревиатуры

Аббревиатура	Язык	Аббревиатура	Язык	Аббревиатура	Язык
---	нет другого языка	GN	галицийский	PT	португальский
CHI(ZH)	китайский	GU	гуджарати	QU	кечуа
DUT(NL)	голландский	HA	хауса	RM	ретороманский
ENG(EN)	английский	HI	хинди	RN	кирунди
FRE(FR)	французский	HR	хорватский	RO	румынский
GER(DE)	немецкий	HU	венгерский	RU	русский
ITA(IT)	итальянский	HY	армянский	RW	киньяруанда
JPN(JA)	японский	IA	интерлингва	SA	санскрит
KOR(KO)	корейский	IE	интерлинге	SD	синдхи
MAY(MS)	малайский	IK	инупьяк	SG	санго
SPA(ES)	испанский	IN	индонезийский	SH	сербско-хорватский
AA	амхарский	IS	исландский	SI	сингальский
AB	абхазский	IW	иврит	SK	словацкий
AF	африкаанс	JI	идиш	SL	словенский
AM	амхарский	JW	яванский	SM	самоа
AR	арабский	K	грузинский	SN	шона
AS	ассамский	KK	казахский	SO	сомалийский
AY	аймара	KL	гренландский	SQ	албанский
AZ	азербайджанский	KM	камбоджийский	SR	сербский
BA	башкирский	KN	каннада	SS	сисвати
BE	белорусский	KS	кашмирский	ST	сесото
BG	болгарский	KU	курдский	SU	суданский
BH	бихари	KY	киргизский	SV	шведский
BI	бислама	LA	латынь	SW	суахили
BN	бенгали	LN	лингала	TA	тамильский
BO	тибетский	LO	лаосский	TE	телугу
BR	бретонский	LT	литовский	TG	таджикский
CA	каталонский	LV	латвийский	TH	тайский
CO	корсиканский	MG	малагасийский	TI	тигринья
CS	чешский	MI	маори	TK	туркменский
CY	валлийский	MK	македонский	TL	тагальский
DA	датский	ML	малайлам	TN	сетсвана
DZ	бутанский	MN	монгольский	TO	тонга
EL	греческий	MO	молдавский	TR	турецкий
EO	эсперанто	MR	марати	TS	цонга
ET	эстонский	MT	мальтийский	TT	татарский
EU	баскский	MY	бирманский	TW	туи
FA	фарси	NA	науру	UK	украинский
FI	финский	NE	непальский	UR	урду
FJ	фиджийский	NO	норвежский	UZ	узбекский
FO	фарерский	OC	окситанский	VI	вьетнамский
FY	фризский	OM	оромо	VO	волапюк
GA	ирландский	OR	орийа	WO	волоф
GD	шотландский	PA	пунджаби	XH	коса
GL	галльский	PL	польский	YO	йоруба
		PS	пушту	ZU	зулусский

Прочие

Прежде чем вызывать обслуживающий персонал

Прежде чем обращаться в сервисный центр, попробуйте установить причину, воспользовавшись нашим указателем.

Неполадки и способы их устранения

Неполадка	Причина	Способ устранения	Page
Нет питания	• Отсоединен силовой шнур.	• Надежно подсоедините силовой шнур к стенной розетке.	11-13
DVD видеоплеер самостоятельно выключается	• Отключение произошло из-за срабатывания функции автоматического отключения питания	• Нажмите кнопку PLAY	17
Изображение отсутствует или выглядит неестественно (преобладает розовый, зеленый цвет и т.д.)	• Телевизор не настроен на восприятие DVD сигнала	• Выберите соответствующий режим видеовхода на телевизоре, чтобы на экране появилось изображение от DVD видеоплеера.	17
	• Плохое соединение видеокабеля или кабеля HDMI.	• Подключите видеокабель или кабель HDMI к соответствующему разъему.	11-13
	• Несоответствие настроек телевизора и данного устройства.	• Произведите правильную настройку параметров видео-выхода.	33
	• Неправильное подключение.	• Проверьте правильность подключения.	11-13
Нет звука	• На телевизоре с компонентными видеоразъемами нажата кнопка PROGRESSIVE, однако прогрессивное сканирование не поддерживается.	• Нажмите кнопку PROGRESSIVE, чтобы выключить прогрессивный режим.	12
	• Аппаратура, подсоединенная к аудиокабелю, не настроена на восприятие выходного DVD сигнала	• Выберите правильный режим входа на приемном аудиоустройстве, чтобы Вы могли слышать звук от DVD видеоплеера	17
	• ненадежно подсоединен аудиокабель	• Надежно подсоедините аудиокабель к соответствующим гнездам	11-16
	• Приемное аудиоустройство или телевизор выключен	• Включите аппаратуру, подсоединенную к аудиокабелю.	17
Изображение иногда искажается	• Неправильная настройка формата выходного сигнала	• Выберите правильные параметры при настройке звучания.	34
	• Диск загрязнен	• Вытащите диск и почистите его.	5
Яркость нестабильна и присутствуют шумы	• Включен режим ускоренного просмотра с перемещением изображения вперед или назад	• Иногда может проявиться небольшое искажение изображения. Это не сбой в работе	-
	• Эффект защиты от копирования	• Подсоедините DVD видеоплеер непосредственно к телевизору. Старайтесь не подсоединять DVD видеоплеер к кассетному видеоманитовону или к комбинации телевизор / кассетной видеоманитовон	11
DVD видеоплеер не начинает воспроизведения	• Не установлен диск	• Установите диск	17
	• Установлен невоспроизводимый диск	• Установите воспроизводимый диск (Проверьте тип диска и цветовую систему)	6
	• Диск установлен не той стороной	• Установите диск так, чтобы сторона с записью была обращена вниз.	17
	• Диск не установлен на направляющие	• Установите диск правильно на направляющие	17
	• Диск загрязнен	• Почистите диск	5
При воспроизведении не соблюдается порядок программы диска	• Задана функция защитной блокировки	• Отмените функцию защитной блокировки или измените ее уровень	34
	• Он находится в режиме повторного воспроизведения, воспроизведения позиций из памяти и т.д.	• Эти операции могут препятствовать предусмотренному порядку воспроизведения содержания	-
Не работают кнопки	• Колебания в режиме питания или другие отклонения, например, статическое электричество, могут прерывать качественную работу	• Нажмите кнопку ON/STANDBY на передней панели и удерживайте ее более 3 секунд. DVD видеоплеер отключается. Нажмите кнопку снова, чтобы включить его. Если кнопки по-прежнему не работают, вытащите силовой шнур из розетки, а затем снова вставьте его.	-
Пульт дистанционного управления не работает, как следует	• Пульт дистанционного управления не направлен на сенсор «Дистанционный» DVD видеоплеера	• Направьте пульт дистанционного управления на сенсор «Дистанционный» DVD видеоплеера	10
	• Пульт дистанционного управления слишком далеко от DVD видеоплеера	• Пользуйтесь пультом дистанционного управления, находясь на расстоянии не более 7 м от DVD видеоплеера	10
	• Батарейки в пульте дистанционного управления сели	• Замените батарейки новыми	10

Технические характеристики

DVD видеоплеер / выходы / поставляемые аксессуары

DVD видеоплеер

Питание	100-240 В переменного тока, 50/60 Гц
Потребляемая мощность	12 Вт (ожидание: 1,0 Вт)
Масса	1,51 кг
Наружные размеры	430 x 50 x 198 мм (Ш/В/Д)
Система сигнала	PAL/3.58NTSC
Лазер	Полупроводниковый лазер, длина волны 650/780 нм
Диапазон частот	Линейный звук DVD: дискретизация 48 кГц от 4 Гц до 22 кГц дискретизация 96 кГц от 4 Гц до 44 кГц
Отношение сигнал - шум	свыше 93 дБ
Аудио динамический диапазон	свыше 80 дБ
Нелинейное (гармоническое) искажение	менее 0,05 %
Плавание и пульсация	ниже измеримого уровня (менее +/- 0,001 % (слабая амплитуда)
Рабочие условия	Температура: от 5 °C до 35 °C Рабочее положение: горизонтальное

Выходы

Видео выход (разъем SCART с RGB)	1,0 В (двойной амплитуды), 75 Ом, разъем SCART x 1
Видео выход	1,0 В (двойной амплитуды), 75 Ом, отрицат. синхр., штырьковое гнездо x 1
Компонентный видео выход	(Y) 1,0 В (двойной амплитуды), 75 Ом, отрицат. синхр., штырьковое гнездо x 1 (P _b) (P _r) 0,7 В (двойной амплитуды), 75 Ом, штырьковое гнездо x 2
Аудио выход (SCART)	2,0 В (об/сек), 680 Ом, разъем SCART x 1
Аудио выход (COAXIAL DIGITAL)	0,5 В (двойной амплитуды), 75 Ом, штырьковое гнездо x 1
Аудио выход (ANALOG)	2,0 В (об/сек), 680 Ом, штырьковые гнезда (левое, правое) x 1
Аудиовыход (OPTICAL DIGITAL)	Оптический разъем x 1
Выход HDMI	19 контактов

Поставляемые аксессуары

Аудио/видеокабель	1
Кабель HDMI	1
Пульт дистанционного управления (SE-R0327)	1
Батарейки (R03/AAA)	2

- Настоящая модель соответствует вышеизложенным спецификациям.
- Чертежи и спецификации могут быть изменены без предварительного уведомления.
- Настоящая модель может не соответствовать характеристикам и/или спецификациям, которые могут быть добавлены в будущем.

Следующая информация только для государств -членов ЕС:

Данный символ означает, что этот продукт не может рассматриваться в качестве бытовых отходов. Удостоверившись, что утилизация продукта произведена правильным образом, Вы тем самым помогаете предотвратить потенциальные негативные последствия для окружающей среды и здоровья человека, которые в противном случае могли бы быть вызваны неправильной утилизацией. За более детальной информацией о переработке данного продукта обращайтесь в Ваш местный офис компании, в центр по утилизации бытовых отходов или в магазин, где товар был приобретен.



Прочие