

TOSHIBA

DVD-ПРОИГРЫВАТЕЛЬ РУКОВОДСТВО ПОЛЬЗОВАТЕЛЯ МОДЕЛЬ: SD-530ESE



MP3



3D Surround
Sound



Перед подключением, эксплуатацией и настройкой данного аппарата, пожалуйста, внимательно и полностью прочтите данное руководство.



CAUTION
RISK OF ELECTRIC SHOCK
DO NOT OPEN



ВНИМАНИЕ: ДЛЯ СНИЖЕНИЯ РИСКА ПОРАЖЕНИЯ ЭЛЕКТРИЧЕСКИМ ТОКОМ НЕ СНИМАЙТЕ КРЫШКУ (ИЛИ ЗАДНЮЮ ПАНЕЛЬ).
ВНУТРИ ОТСУТСТВУЮТ ДЕТАЛИ, ПРИГОДНЫЕ ДЛЯ САМОСТОЯТЕЛЬНОГО РЕМОНТА.
ОБРАЩАЙТЕСЬ ЗА РЕМОНТОМ К КВАЛИФИЦИРОВАННОМУ ТЕХНИЧЕСКОМУ ПЕРСОНАЛУ.



Значок молнии в равностороннем треугольнике указывает пользователю на наличие неизолированного опасного напряжения внутри корпуса изделия, способного привести к поражению электрическим током.



Значок восклицательного знака в равностороннем треугольнике указывает пользователю на наличие важных инструкций по эксплуатации и техобслуживанию в сопутствующей изделию литературе.

ВНИМАНИЕ: ДЛЯ СНИЖЕНИЯ РИСКА ВОЗНИКНОВЕНИЯ ПОЖАРА ИЛИ ПОРАЖЕНИЯ ТОКОМ НЕ ПОДВЕРГАЙТЕ ДАННОЕ ИЗДЕЛИЕ ВОЗДЕЙСТВИЮ КАПЕЛЬ ДОЖДЯ И ВЛАГИ.

ВНИМАНИЕ: Не устанавливайте данное оборудование в замкнутом пространстве, например в книжной полке и т.п.

CLASS 1 LASER PRODUCT
KLASSE 1 LASER PRODUKT
LUOKAN 1 LASER LAITE
KLASS 1 LASER APPARAT
CLASSE 1 PRODUIT LASER

ВНИМАНИЕ:

В данном проигрывателе цифровых видеодисков используется лазерная система.

Для обеспечения надлежащей эксплуатации данного изделия, пожалуйста, внимательно прочтите настоящее руководство пользователя и сохраните его для будущего применения. При возникновении необходимости в техобслуживании, обращайтесь в авторизованный сервис-центр – см. процедуры техобслуживания.

Использование средств управления и настроек или выполнение процедур, не описанных здесь, может вызвать опасное для здоровья лазерное облучение.

Во избежание прямого облучения лазером, не пытайтесь открывать корпус. При открытом корпусе существует видимое лазерное излучение. НЕ ПОДВЕРГАЙТЕ ГЛАЗА ВОЗДЕЙСТВИЮ ЛАЗЕРНОГО ЛУЧА.

ВНИМАНИЕ: Данный аппарат не допускается подвергать действию воды, капель и брызг жидкостей. Не устанавливайте предметов с жидкостью, например вазы, на поверхность аппарата.



Данное изделие изготовлено с соблюдением требований к излучению радиоволн EEC DIRECTIVE 89/336/EEC, 93/68/EEC и 73/23/EEC.



Информация об авторских правах:

Законом запрещается копирование, трансляция, демонстрация, передача по кабелю, публичное воспроизведение и аренда запатентованного материала без разрешения.

Данное изделие оснащено средствами защиты от копирования, разработанными компанией Macrovision. На некоторых дисках записаны сигналы защиты от копирования. При перезаписи таких дисков на BM, воспроизводимое изображение будет содержать помехи.

В данном изделии использована технология защиты авторских прав, обеспечиваемая определенными патентами США и другими правами интеллектуальной собственности, принадлежащими Macrovision Corporation и прочим правовладельцам. Использование данной технологии защиты авторских прав должно быть сертифицировано Macrovision Corporation и предназначаться исключительно в целях домашнего и другого ограниченного просмотра, если Macrovision Corporation не оговорено обратное. Внесение изменений в конструкцию и разборка изделия запрещены.

ПОТРЕБИТЕЛЯМ СЛЕДУЕТ ЗНАТЬ, ЧТО НЕ ВСЕ ТЕЛЕВИЗОРЫ ВЫСОКОЙ ЧЕТКОСТИ ЯВЛЯЮТСЯ ПОЛНОСТЬЮ СОВМЕСТИМЫМИ С НАСТОЯЩИМ ИЗДЕЛИЕМ И МОГУТ СОДЕРЖАТЬ ОПРЕДЕЛЕННЫЕ АРТЕФАКТЫ В ИЗОБРАЖЕНИИ НА ЭКРАНЕ. В СЛУЧАЕ ПРОБЛЕМ С ИЗОБРАЖЕНИЕМ В ФОРМАТЕ ПРОГРЕССИВНОЙ РАЗВЕРТКИ С 525 ИЛИ 625 СТРОКАМИ, РЕКОМЕНДУЕТСЯ ВКЛЮЧАТЬ ВЫВОД "СО СТАНДАРТНЫМ РАЗРЕШЕНИЕМ". ПРИ ВОЗНИКНОВЕНИИ ВОПРОСОВ КАСАТЕЛЬНО СОВМЕСТИМОСТИ ТЕЛЕВИЗОРА TOSHIBA 525p И 625p С ДАННОЙ МОДЕЛЬЮ DVD-ПРОИГРЫВАТЕЛЯ, ПОЖАЛУЙСТА, ОБРАЩАЙТЕСЬ В ЦЕНТР ТЕХНИЧЕСКОЙ ПОДДЕРЖКИ TOSHIBA.

СЕРИЙНЫЙ НОМЕР: Серийный номер находится на задней панели данного устройства. Данный номер принадлежит только данному устройству и не распространяется на другие. Вы можете записать справочную информацию здесь и сохранить данное руководство в качестве документального подтверждения вашей покупки.

№ модели _____

Серийный № _____

НЕКОТОРЫЕ ПРАВИЛА БЕЗОПАСНОГО ИСПОЛЬЗОВАНИЯ ОБОРУДОВАНИЯ

Данное оборудование было спроектировано и изготовлено с соблюдением требований международных стандартов безопасности, но, как для любого электрооборудования, следует выполнять определенные меры с целью достижения наилучших результатов в эксплуатации и обеспечения ее безопасности. Пожалуйста, для обеспечения вашей собственной безопасности внимательно прочтите изложенные ниже положения. Они имеют общее предназначение, призванное помочь вам в использовании всех бытовых электроприборов, поэтому некоторые положения могут не относиться к аппаратуре, которую вы только что приобрели.

СЛЕДУЕТ читать инструкции по эксплуатации перед началом использования оборудования.

СЛЕДУЕТ проверять все электрические соединения (включая сетевой штекер, удлинители и соединения между компонентами оборудования) на правильность выполнения и соблюдение инструкций производителя. Выключайте устройства и извлекайте сетевой штекер из розетки перед выполнением или изменением соединений.

СЛЕДУЕТ консультироваться с вашим дилером, при возникновении любых сомнений по поводу установки, эксплуатации и безопасности оборудования.

СЛЕДУЕТ аккуратно обращаться со стеклянными панелями и дверцами оборудования.

НЕ СЛЕДУЕТ удалять закрепленных крышек, поскольку это может привести к поражению током.

НЕ СЛЕДУЕТ загромождать вентиляционные отверстия оборудования такими предметами, как газеты, скатерти, шторы и т.д. Перегрев может привести к повреждению и сократить срок службы оборудования.

НЕ СЛЕДУЕТ подвергать электрооборудование воздействию капель или брызг воды. Не ставьте предметы с жидкостями, например вазы, на поверхность оборудования.

НЕ СЛЕДУЕТ помещать горячие предметы или источники открытого пламени, например зажженные свечи или ночные светильники, на или рядом с оборудованием. Высокие температуры способны расплавить пластмассу и привести к пожару.

НЕ СЛЕДУЕТ использовать передвижные стойки, и НИКОГДА не закрепляйте ножки столярными шурупами – для полного обеспечения безопасности всегда используйте рекомендованные производителем стойки или ножки с указанным в инструкциях крепежом.

НЕ СЛЕДУЕТ использовать оборудование, например портативные плееры и магнитолы, таким способом, который может противоречить требованиям дорожной безопасности. Просмотр телевизора во время вождения является незаконным.

НЕ СЛЕДУЕТ использовать наушники на высокой громкости, поскольку это может привести к повреждению слуха.

НЕ СЛЕДУЕТ оставлять включенное оборудование без внимания, если в его спецификациях не указано, что оно предназначено для автономной работы или имеет резервный режим. Выключайте оборудование тумблером, и убедитесь в том, что ваша семья знает, как это делать. Для престарелых и недееспособных людей следует предусмотреть специальные средства.

НЕ СЛЕДУЕТ продолжать эксплуатацию оборудования, если вы не уверены в его нормальной работе, или оно каким-либо образом повреждено – выключайте оборудования, извлекайте штекер питания из розетки и обращайтесь к вашему дилеру.

КРОМЕ ТОГО

--- НИКОГДА не позволяйте кому-либо, особенно детям, вталкивать любые предметы в отверстия, щели и любые другие открытые выходы корпуса – это может привести к фатальному поражению электрическим током;

--- НИКОГДА не действуйте наудачу и не испытывайте шансы в работе с электрооборудованием любого вида

--- семь раз отмерь – один отрежь!

Введение

Техника безопасности	2
Некоторые правила безопасного использования оборудования	3
Содержание	4
Перед началом использования	5-6
Воспроизводимые диски	5
Меры предосторожности	6
Примечания по диску	6
О символах	6
Передняя панель и окно дисплея	7
Пульт дистанционного управления	8
Задняя панель	9

Подготовка к эксплуатации

Подключения	10-11
Подключение к ТВ	10
Подключение дополнительного оборудования	11
Перед работой	12-17
Общие пояснения	12
Экранное меню	12-13
Начальные установки	14-17
• Общая процедура начальной установки	14
• Язык представления	14
• Изображение	14
• Звук	15
• Меню Others	16
• Ограничение на просмотр	17

Эксплуатация

Операции с DVD и Video CD	18-21
Воспроизведение DVD и Video CD	18
Основные функции	18
• Переход к другому эпизоду/группе	18
• Переход к другому фрагменту/дорожке	18
• Поиск	18
• Пауза	18
• Стоп-кадр и покадровое воспроизведение	19
• Замедленное воспроизведение	19
• Произвольное воспроизведение	19
• Повтор A-B	19
• Повтор	19
• Поиск по времени	19
• Выбор параметров улучшения звука	20
• Масштабирование	20
• Поиск по маркеру	20
Специальные функции DVD	20
• Меню эпизодов	20
• Меню диска	20
• Угол зрения	20
• Смена языка саундтрека	20
• Смена аудиоканала	20
• Субтитры	20
DVD-аудиодиски	21
• Переход к другой группе	21
• Просмотр другой страницы	21

Операции с аудио-CD и дисками MP3/WMA

Воспроизведение аудио-CD и диска MP3/WMA	22
Примечания по записям MP3/WMA	22
• Пауза	23
• Переход к другой дорожке	23
• Повтор дорожки/всех дорожек/отмена	23
• Поиск	23
• Произвольное воспроизведение	23
• Повтор A-B	23
• Выбор параметров улучшения звука	23
• Смена аудиоканала	23

Операции с дисками JPEG

Просмотр диска JPEG	24
• Переход к другому файлу	24
• Стоп-кадр	24
• Зеркальное отображение картинки	24
• Поворот картинки	24
• Примечания по записям JPEG	24

Программное воспроизведение

Программное воспроизведение для аудио-CD и дисков MP3/WMA	25
Программное воспроизведение Video CD	25
• Повтор запрограммированных дорожек	25
• Удаление дорожки из списка программы	25
• Удаление всего списка программы	25



Дополнительная информация

Экранная заставка	26
Яркость подсветки дисплея	26
Выбор системы цветности	26
Установка видеорежима	26
Установки динамиков	27





Справочная информация

Поиск неисправностей	28
Список кодов языков	29
Список кодов стран	30
Технические характеристики	31

Об используемых в руководстве символах

-  Указывает на возможность возникновения опасности повреждения самого аппарата или причинения другого материального ущерба.
-  Указывает на специальные оперативные функции данного аппарата.
-  Указывает на советы и подсказки, облегчающие решение задачи.

Воспроизводимые диски

	DVD-видеодиски (диск 8 см/12 см)
	DVD-аудиодиски (диск 8 см/12 см)
	Video CD (VCD) (диск 8 см/12 см)
	Аудио CD (диск 8 см/12 см)

Кроме того, данный аппарат способен воспроизводить диски DVD-R, DVD±RW, Kodak PICTURE CD, SVCD и CD-R или CD-RW со списками аудиофайлов, файлов MP3, WMA или JPEG.

Примечания

- В зависимости от состояния записывающего оборудования или самого диска CD-R/RW, некоторые диски CD-R/RW могут не воспроизводиться данным аппаратом.
- Не прикрепляйте к любой стороне диска (маркированной или рабочей) клейкую ленту или маркировочный ярлык.
- Не используйте диски нестандартной формы (например в форме сердечка или восьмиугольника). Это может привести к сбоям и отказам при воспроизведении.

Примечания по DVD и Video CD

Некоторые операции воспроизведения DVD и Video CD могут быть намеренно запрещены производителем диска. Поскольку аппарат воспроизводит DVD и Video CD согласно записанной на диске информации, некоторые функции воспроизведения данного аппарата могут оказаться недоступными, или могут появиться дополнительные функции.

Обращайтесь к инструкциям, сопутствующим DVD и Video CD. Некоторые DVD, выпущенные для деловых приложений, не могут воспроизводиться на данном аппарате.

Региональный код DVD-проигрывателя и дисков DVD

Данный DVD-проигрыватель спроектирован и изготовлен для воспроизведения материала, записанного на DVD с региональным кодом "5".



Региональный код на ярлыках некоторых дисков DVD указывает на тип проигрывателя, который способен воспроизводить их. Данный аппарат способен воспроизводить только диски DVD с маркировкой "5" или "ALL". При попытке воспроизведения других дисков, на экране телевизора появится сообщение "Check Regional Code". Некоторые диски DVD могут не иметь региональный код на ярлыке, даже если их воспроизведение запрещено ограничением по региону.

Относящиеся к дискам термины

Эпизод (только DVD-видеодиски)

Полный видеofilm или одна из частей записанной программы или музыкальный альбом.

Каждый эпизод имеет свой номер, позволяющий легко его находить.

Группа (только DVD-аудиодиски)

Полная аудиозапись или одна из частей записанной программы или музыкальный альбом.

Каждая группа имеет свой номер, позволяющий легко ее находить.

Фрагмент (только DVD-видеодиски)

Разделы видеofilm или музыкальные пьесы, из которых состоит видеofilm или концерт.

Эпизод состоит из одного или нескольких фрагментов. Каждый фрагмент имеет свой номер, по которому вы можете его выбрать. Фрагменты могут быть не записаны (зависит от диска).

Дорожка (только DVD-аудиодиски, Video CD и аудио CD)

Разделы видеofilm или музыкальные пьесы на Video CD или на аудио CD. Каждая дорожка имеет свой номер, по которому вы можете ее выбирать.

Сцена

На Video CD с функциями PBC (Управление воспроизведением) изображения и стоп-кадры поделены на секции, называемые "Сценами". Каждая сцена отображается на экране меню и имеет свой номер, по которому вы можете ее выбирать.

Сцена состоит из одной или нескольких дорожек.

Типы Video CD

Существует два типа Video CD:

Video CD с PBC (Версия 2.0)

Функции PBC (Управление воспроизведением) позволяют вам интерактивно взаимодействовать с системой через меню, функции поиска или другие типовые компьютеро-ориентированные операции. Более того, если на диске записаны стоп-кадры с высоким разрешением, вы можете выводить их на экран.

Video CD без PBC (Версия 1.1)

Управляемые так же, как и аудио CD, данные диски позволяют воспроизводить изображение и звук, но не снабжены функциями PBC.

Перед началом использования (продолжение)

Меры предосторожности

Правила обращения с аппаратом

При транспортировке аппарата

Оригинальная картонная коробка и упаковочные материалы очень удобны. Для обеспечения максимальной защиты аппарата, упаковывайте его так же, как он был упакован на заводе-изготовителе.

При установке аппарата

Во время воспроизведения, изображение и звук находящегося рядом телевизора, видеомагнитофона и радиоприемника могут искажаться. В этом случае, устанавливайте аппарат на достаточном расстоянии от телевизора, видеомагнитофона и радиоприемника, или выключайте аппарат после извлечения диска.

Защита внешних поверхностей

Не используйте летучих жидкостей, таких как аэрозоли против насекомых, вблизи от аппарата. Не оставляйте резиновых и пластмассовых предметов в контакте с аппаратом в течение длительного времени. Они оставляют следы на поверхности.

Чистка аппарата

Очистка корпуса

Используйте сухую мягкую ткань. Если поверхности сильно загрязнены, используйте мягкую ткань, слегка смоченную в нейтральном моющем средстве. Не используйте сильных растворителей, таких как спирт, бензин и стеклоочиститель, поскольку они могут повредить отделку корпуса аппарата.

Обеспечение четкого изображения

DVD-проигрыватель является высокотехнологичным прецизионным устройством. При загрязнении или износе оптической линзы и деталей привода диска, качество изображения ухудшается.

Рекомендуется проводить регулярный осмотр и техобслуживание аппарата каждые 1000 часов эксплуатации. (Это зависит от рабочих условий эксплуатации аппарата.) За дополнительной информацией, пожалуйста, обращайтесь к вашему ближайшему дилеру.

Примечания по дискам

Правила обращения с дисками

Не прикасайтесь к рабочей поверхности диска.

Держите диск за кромки, чтобы на поверхности не оставались пальцевые отпечатки.

Не прикрепляйте стикеров или клейкой ленты к диску.



Хранение дисков

После воспроизведения, убирайте диск в его футляр.

Не повергайте диски воздействию прямого солнечного света и повышенным температурам, не оставляйте диски в запаркованном автомобиле, находящемся на солнце, поскольку в салоне автомобиля температура сильно повышается.

Чистка дисков

Пальцевые отпечатки и пыль на диске вызывают ухудшение качества изображения и искажение звука. Перед воспроизведением протирайте диск салфеткой. Протирать следует от центра наружу.

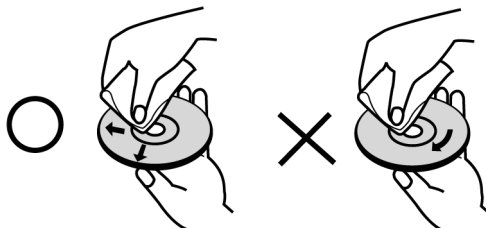

Не используйте сильных растворителей, таких как спирт, бензин, стеклоочиститель, имеющиеся в продаже чистящие средства и антистатические аэрозоли, предназначенные для виниловых пластинок.









О символах

Об отображении символа

Во время выполнения операции на экране телевизора может появиться символ "". Данный значок означает то, что описанная в данном руководстве пользователя функция недоступна для этого DVD-видеодиска.

О символах дисков в инструкциях

Если в разделе настоящего руководства указываются следующие значки, значит, приведенная в нем информация относится только к материалу, представленному значком.

	DVD-видеодиски
	DVD-аудиодиски
	Video CD с функцией PBC (управление воспроизведением)
	Video CD без функции PBC (управление воспроизведением)
	Аудио CD
	Диск MP3
	Диск WMA
	Диск JPEG

Передняя панель и окно дисплея

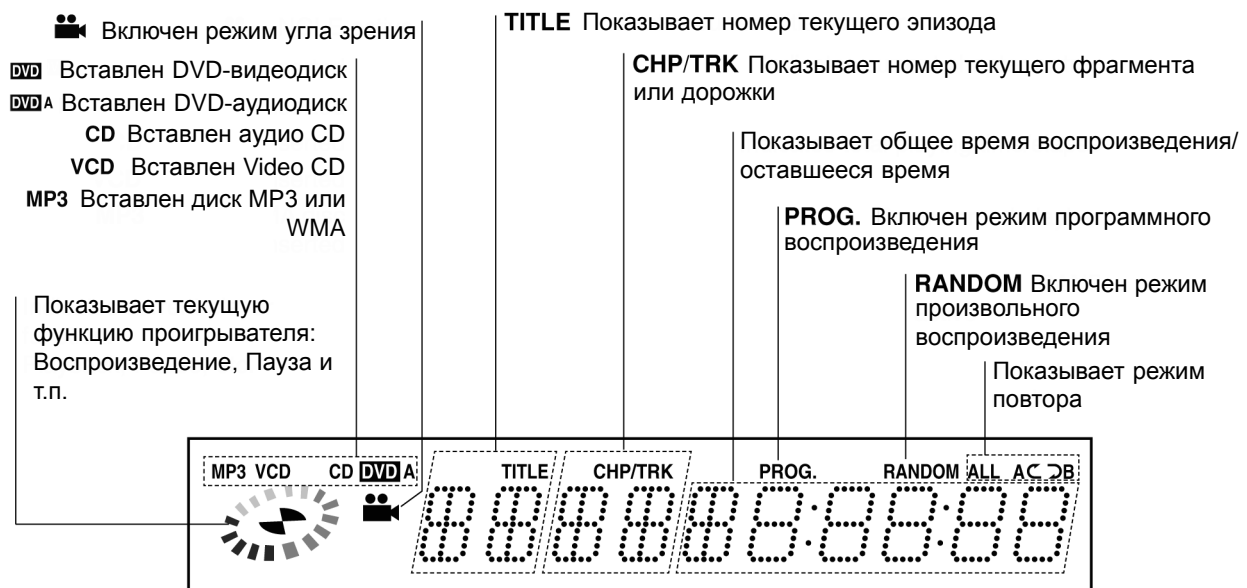
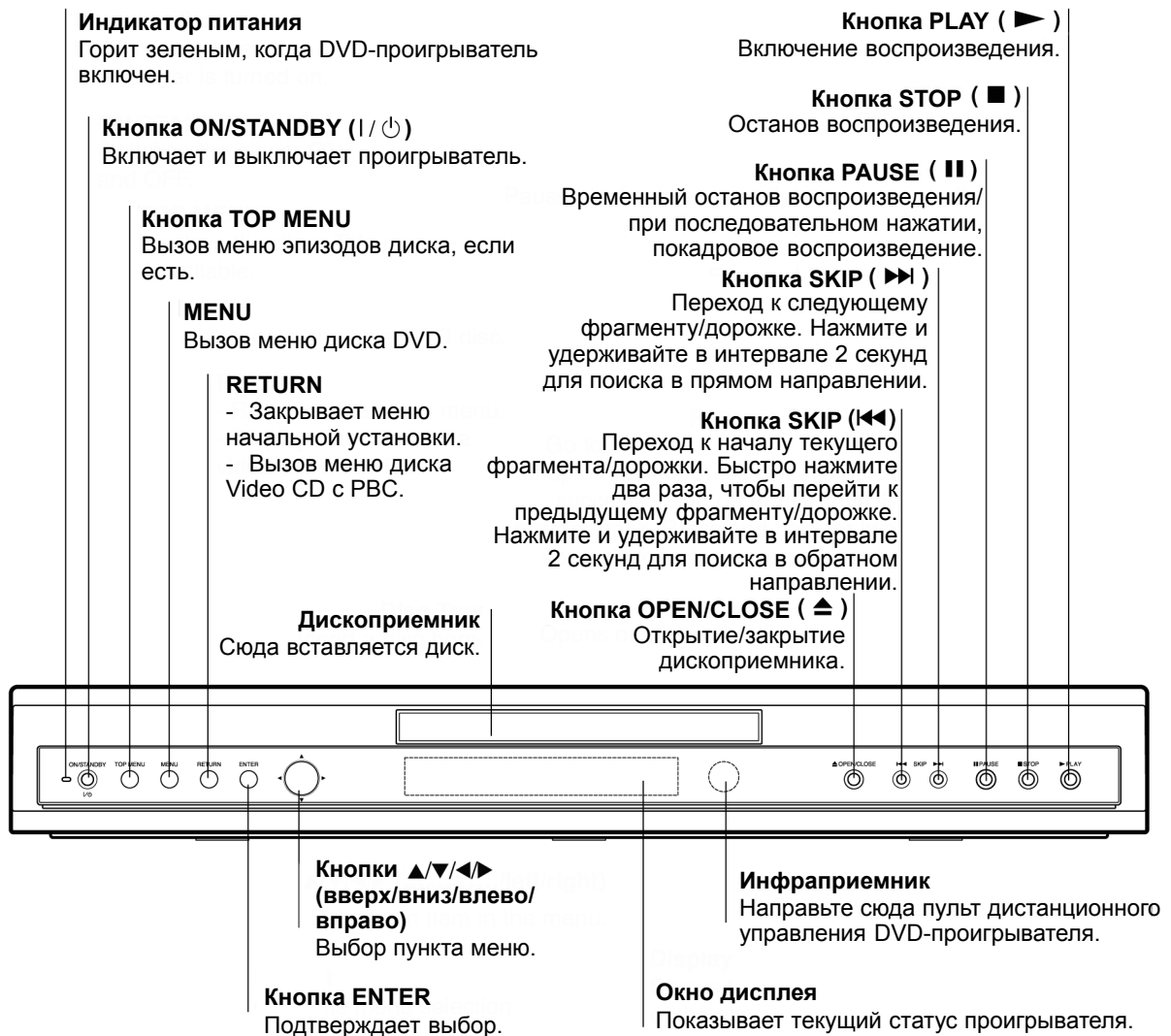

Пульт дистанционного управления

Кнопка SETUP
Вызов или закрытие меню начальной установки.

Кнопка OPEN/CLOSE
Открытие/закрытие дископриемника.

Цифровые кнопки 0-9
Выбор нумерованных пунктов в меню.

FL DIM
Установка яркости подсветки дисплея.

Кнопка TOP MENU •
Вызов меню эпизодов диска, если есть.

Кнопка MENU •
Вызов меню диска DVD.

Кнопка RETURN •
- Закрывает меню начальной установки.
- Вызов меню диска Video CD с PBC.

Кнопка ZOOM •
Увеличение видеобразия.

Кнопка PLAY (▶) •
Включение воспроизведения.

Кнопка REV (◀◀) •
Поиск в обратном направлении.

Кнопка FWD (▶▶) •
Поиск в прямом направлении.

Кнопка SLOW (◀|) •
Замедленное воспроизведение в обратном направлении.

Кнопка SLOW (|▶) •
Замедленное воспроизведение в прямом направлении.

Кнопка STOP (■) •
Останов воспроизведения.

Кнопка SKIP (▶▶▶) •
Переход к следующему фрагменту или дорожке.

Кнопка SKIP (◀◀◀) •
Переход к началу текущего фрагмента/дорожки. При быстром двойном нажатии, переход к предыдущему фрагменту/дорожке.

Кнопка ON/STANDBY
Включение и выключение DVD-проигрывателя.

Кнопка E.A.M.
Выбор режима звучания во время воспроизведения диска.

Кнопка PROGRAM
Включение/выключение режима редактирования программы.

Кнопка CLEAR
Удаляет номер дорожки из программного списка или маркерную точку из меню MARKER SEARCH.

Кнопка MARKER
Маркерует любую точку во время воспроизведения.

Кнопка DISPLAY
Вызов экранного меню.

• **Кнопка ANGEL**
Выбирает угол зрения, если доступно.

• **Кнопка SUBTITLE**
Выбор языка субтитров.

• **Кнопка AUDIO**
Выбор языка саундтрека (DVD) или аудиоканала (CD).

• **Кнопка RANDOM**
Воспроизведение дорожек в произвольном порядке.

• **Кнопка PAUSE/STEP (||/||▶)**
Временный останов воспроизведения/
При последовательном нажатии, пок кадровое воспроизведение.

• **Кнопка SEARCH**
Вызов меню MARKER SEARCH.

• **Кнопка A-B RPT**
Повтор последовательности.

• **Кнопка REPEAT**
Повтор фрагмента, дорожки, эпизода, группы, всего.

• **Кнопка ENTER**
Подтверждение выбора.

• **Кнопки ▲/▼/◀/▶ (вверх/вниз/влево/вправо)**
Выбор пункта в меню.

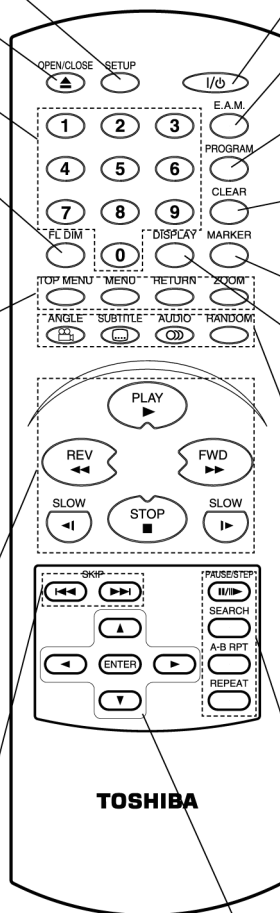

Рабочий диапазон пульта ДУ

Направьте пульт ДУ на инфраприемник и нажимайте кнопки.

- **Расстояние:** Около 23 футов (7 м) от инфраприемника
- **Угол:** Около 30° в каждом направлении от оси инфраприемника.

Установка батареек в пульт ДУ

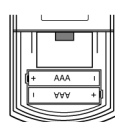

Снимите крышку отсека батареек с задней панели пульта ДУ, и вставьте две батарейки R03 (размер AAA), соблюдая полярность.

⚠ Внимание

Не устанавливайте вместе старую и новую батарейки. Никогда не устанавливайте вместе батарейки разных типов (стандартная, алкалиновая и т.д.).

Задняя панель

Разъем COAXIAL (Цифровой аудиовыход)

Подключается к цифровому (коаксиальному) аудиооборудованию.

Разъемы AUDIO OUT (Левый/Правый)

Подключаются к усилителю, ресиверу или стереосистеме.

Разъем VIDEO OUT

Подключается к телевизору с видеовходами.

Переключатель VIDEO OUTPUT

Выберите положение SCART или COMPONENT/PROGRESSIVE SCAN, в зависимости от того, как DVD-проигрыватель подключен к телевизору.

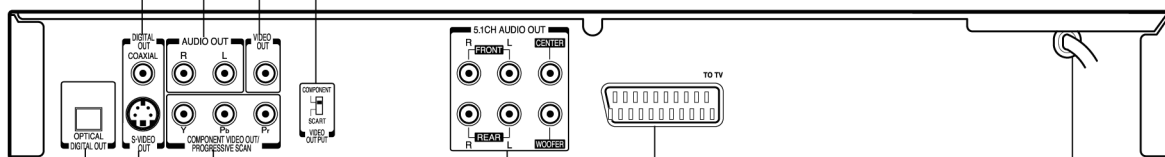

Разъем TO TV (SCART)

Подключается к телевизору с разъемом SCART.

Разъемы 5.1 CHANNEL AUDIO OUT

Подключаются к 5.1-канальному ресиверу

- подключение центрального динамика
- подключение сабвуфера
- подключение передних динамиков
- подключение тыловых динамиков

Разъемы COMPONENT/PROGRESSIVE SCAN VIDEO OUT (Y Pb Pr)

Подключаются к телевизору с входами Y Pb Pr.

Разъем S-VIDEO OUT

Подключается к телевизору с входами S-Video.

Разъем OPTICAL (Цифровой аудиовыход)

Подключается к цифровому (оптическому) аудиооборудованию.

Сетевой шнур

Подключается к источнику питания.



Не прикасайтесь к внутренним контактам разъемов на задней панели. Электростатический разряд может необратимо вывести аппарат из строя.

Советы

- В зависимости от вашего телевизора и остального оборудования, которое вы желаете подключить, существует несколько способов подключения проигрывателя. Используйте только один из способов подключения, описанных ниже.
- Пожалуйста, обратитесь к руководствам на ваш телевизор, видеомагнитофон, стереосистему и остальные устройства, чтобы выполнить подключение наилучшим образом.
- Для обеспечения хорошего качества звучания, подключите разъемы AUDIO OUT проигрывателя к разъемам AUDIO IN вашего усилителя, ресивера, стереоили аудио/видео оборудования. См. раздел "Подключение дополнительного оборудования" на стр. 11.

Внимание

- Подключите DVD-проигрыватель непосредственно к телевизору. Настройте телевизор на соответствующий канал видеовхода.
- Не подключайте разъемы AUDIO OUT DVD-проигрывателя к фоновому входу (пишущая дека) вашей аудиосистемы.
- Не подключайте ваш DVD-проигрыватель к телевизору через видеомагнитофон. Воспроизводимое изображение с DVD будет, в этом случае, искажаться системой защиты от копирования.

Подключение к телевизору

- Выполните одно из следующих подключений, в зависимости от возможностей вашего существующего оборудования.
- При использовании разъемов COMPONENT VIDEO OUT, установите переключатель VIDEO OUTPUT в положение COMPONENT. При использовании разъема SCART, установите переключатель VIDEO OUTPUT в положение SCART.

Подключение по видеоканалу (хороший способ)

- 1 Подключите разъем VIDEO OUT на DVD-проигрывателе к разъему видеовхода на телевизоре, используя видеокабель (V).
- 2 Подключите левый и правый разъемы AUDIO OUT на DVD-проигрывателе к левому/правому разъемам аудиовхода на телевизоре (A), используя аудиокабели.

Подключение по каналу S-Video (лучший способ)

- 1 Подключите разъем S-VIDEO OUT на DVD-проигрывателе к входу S-Video на телевизоре, используя кабель S-Video (S).
- 2 Подключите левый и правый разъемы AUDIO OUT на DVD-проигрывателе к левому/правому разъемам аудиовхода на телевизоре (A), используя аудиокабели.

Подключение по компонентному видеоканалу (ColorStream®) (наилучший способ)

- 1 Подключите разъемы COMPONENT VIDEO OUT/PROGRESSIVE SCAN на DVD-проигрывателе к соответствующим входным разъемам на телевизоре, используя кабель Y Pb Pr (C).
- 2 Подключите левый и правый разъемы AUDIO OUT на DVD-проигрывателе к левому/правому разъемам аудиовхода на телевизоре (A), используя аудиокабели.

Подключение по каналу SCART

Подключите разъем TO TV на DVD-проигрывателе к соответствующему входному разъему на телевизоре, используя кабель Scart (T).

Подключение с прогрессивной разверткой (ColorStream®Pro)

- Если ваш телевизор является телевизором высокой четкости, вы можете воспользоваться функцией вывода с прогрессивной разверткой DVD-проигрывателя, обеспечивающей максимально возможное разрешение изображения.
- Если ваш ТВ не поддерживает формат прогрессивной развертки, изображение будет содержать помехи при попытке использовать функцию прогрессивной развертки DVD-проигрывателя.

1 Подключите разъемы COMPONENT VIDEO OUT/PROGRESSIVE SCAN на DVD-проигрывателе к соответствующим входным разъемам на телевизоре, используя кабель Y Pb Pr (C).

2 Подключите левый и правый разъемы AUDIO OUT на DVD-проигрывателе к левому/правому разъемам аудиовхода на телевизоре (A), используя аудиокабели.

Примечания

- Установите параметр Progressive в положение "On" в меню начальной установки, чтобы включить сигнал прогрессивной развертки, см. стр. 14.
- Установите параметр Progressive в положение "Off", удалив диск из аппарата и закрыв дископриемник. Убедитесь в том, что в окне дисплея появилась надпись "no disc". Затем нажмите кнопку STOP, и удерживайте ее нажатой в течение 5 секунд.
- Прогрессивная развертка не работает при аналоговом видеоподключении (по желтому разъему VIDEO OUT) и подключении по каналу S-VIDEO.

Задняя панель телевизора

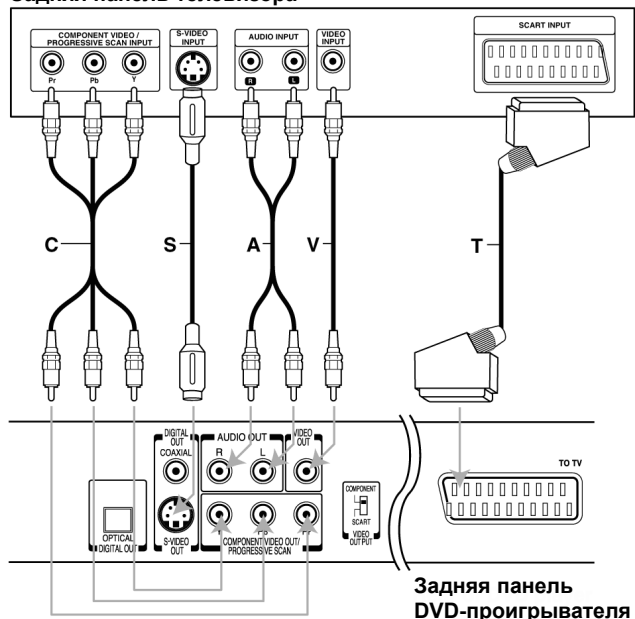

Задняя панель DVD-проигрывателя

Примечание

Если ваш телевизор имеет вход S-Video, подключите DVD-проигрыватель кабелем S-Video. При использовании кабеля S-Video, не подключайте желтый видеокабель.

Подключение дополнительного оборудования

Подключение к усилителю, оснащённому двухканальным аналоговым стереодекодером или декодером Dolby Pro Logic II/Pro Logic

Подключите левый и правый разъемы AUDIO OUT на DVD-проигрывателе к левому/правому разъемам аудиовхода на усилителе, ресивере или стереосистеме, используя аудиокабели (A).

Подключение к усилителю, оснащённому двухканальным цифровым стереодекодером (PCM) или к аудио/видео ресиверу, оснащённому многоканальным декодером (Dolby Digital, MPEG 2 или DTS)

1 Подключите один из разъемов DIGITAL AUDIO OUT (OPTICAL O или COAXIAL X) на DVD-проигрывателе к соответствующему входному разъему на вашем усилителе. Используйте дополнительный цифровой (оптический O или коаксиальный X) аудиокабель.

2 Вам потребуется активировать цифровой выход проигрывателя. (См. раздел "Цифровой аудиовыход" на стр. 15).

Цифровой многоканальный звук

Цифровое многоканальное подключение обеспечивает наилучшее качество звучания. Для этого вам потребуется многоканальный аудио/видео ресивер, который поддерживает один или более аудиоформатов, совместимых с вашим DVD-проигрывателем (MPEG 2, Dolby Digital и DTS). Проверьте информацию о совместимых аудиоформатах по руководству на ресивер и по логотипам на передней панели ресивера.

Внимание

Согласно лицензионному соглашению для DTS, при выборе аудиопотока DTS, цифровой выход будет настроен на цифровой формат DTS.

Задняя панель DVD-проигрывателя

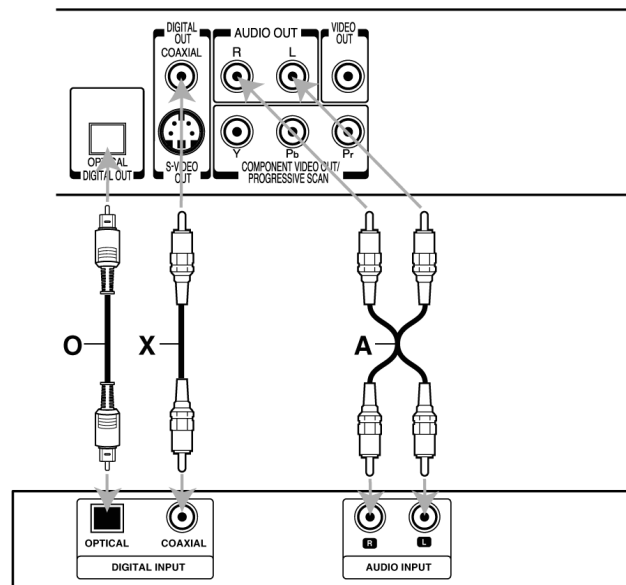

Усилитель (Ресивер)

Примечания

- Если аудиоформат цифрового выхода не отвечает возможностям вашего ресивера, ресивер будет воспроизводить резкий, искаженный звук или звук будет отсутствовать.
- Шестиканальное цифровое объемное звучание можно вывести только тогда, когда ваш ресивер оснащен цифровым многоканальным декодером.
- Чтобы увидеть аудиоформат текущего диска DVD в экранном меню, нажмите кнопку AUDIO.
- Последовательным нажатием кнопки AUDIO можно выбрать различные аудиоформаты, доступные на диске.

Примечание

Данный проигрыватель не выполняет внутреннее (2-канальное) декодирование звуковой дорожки DTS. Чтобы насладиться объемным многоканальным звуком DTS, вам потребуется подключить данный проигрыватель к DTS-совместимому ресиверу через один из цифровых аудиовыходов данного проигрывателя. При выборе DTS, звук не будет выходить с 6-канальных разъемов данного проигрывателя.

Аналоговое подключение к многоканальному аудио/видео ресиверу с 6-канальными разъемами (Dolby Digital)

В данном DVD-проигрывателе имеется многоканальный декодер. Это позволяет воспроизводить диски DVD, записанные в объемном многоканальном формате, дополнительный декодер не требуется.

- 1** Подключите разъемы CENTER и WOOFER для центрального динамика и сабвуфера (C) к соответствующим входным разъемам вашего ресивера.
- 2** Подключите левый и правый разъемы FRONT для передних динамиков (F) к соответствующим входным разъемам вашего ресивера.
- 3** Подключите левый и правый разъемы REAR для тыловых динамиков (R) к соответствующим входным разъемам вашего ресивера.
- 4** Выполните соответствующие установки параметров звучания для аналогового выхода и установки динамиков в меню начальной установки. См. стр. 15.

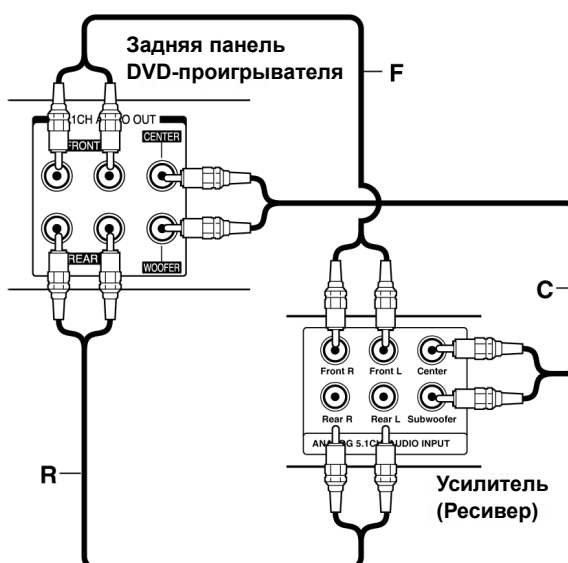

Общие пояснения

В настоящем руководстве приводятся основные инструкции по эксплуатации DVD-проигрывателя. Для некоторых DVD требуется специфическое управление или допускаются только ограниченные функции управления во время воспроизведения. В этом случае, на экране телевизора появляется символ , указывающий на то, что операция не разрешается DVD-проигрывателем или не поддерживается диском.









Экранное меню

Общий статус воспроизведения можно наблюдать на экране телевизора. В меню можно изменить некоторые параметры.

Управление экранном меню

- 1** Нажмите кнопку DISPLAY во время воспроизведения.
- 2** Нажатием кнопки ▲/▼ выберите требуемый параметр.
Выбранный параметр будет подсвечен.
- 3** Нажатием кнопки ◀/▶ измените установку параметра.
Для ввода цифровых значений (например номера эпизода) могут, также, использоваться цифровые кнопки. Для некоторых функций требуется нажимать кнопку ENTER, чтобы ввести установку.







Значки временного поля обратного перехода

-  TITLE Повтор эпизода
-  CHAPT Повтор фрагмента
-  GROUP Повтор группы (только DVD-аудиодиски)
-  TRACK Повтор дорожки (только Video CD без PBC и DVD-аудиодиски)
-  ALL Повтор всех дорожек (только Video CD без PBC)
-  A B Повтор A-B
-  OFF Отмена повтора
-  IIII Возобновление воспроизведения с точки останова
-  Действие запрещено или недоступно

Примечания

- Некоторые диски могут не поддерживать всех функций показанного ниже примера экранного меню.
- При отсутствии нажатия кнопок в течение 10 секунд, экранное меню исчезает.







DVD-V

Параметры	Функция (Нажатием ▲/▼ выберите желаемый параметр)	Способ выбора
Номер эпизода	 1 / 3 Отображает номер текущего эпизода и общее число имеющихся эпизодов, и переходит к выбранному номеру эпизода.	◀ / ▶, или цифры, ENTER
Номер фрагмента	 1 / 12 Отображает номер текущего фрагмента и общее число имеющихся фрагментов, и переходит к выбранному номеру фрагмента.	◀ / ▶, или цифры, ENTER
Поиск по времени	 0:20:09 Отображает истекшее время воспроизведения, и выполняет поиск места по истекшему времени.	Цифры, ENTER
Язык саундтрека и режим цифрового аудиовыхода	 1 ENG D D D 5.1 CH Отображает текущий язык аудиосопровождения, метод кодирования и число каналов, а также внесенные изменения в установку.	◀ / ▶, или AUDIO
Язык субтитров	 OFF Отображает текущий язык субтитров, и внесенные изменения в установку.	◀ / ▶, или SUBTITLE
Угол зрения	 1 / 1 Отображает текущий угол зрения и общее число доступных углов зрения, а также внесенные изменения номера угла зрения.	◀ / ▶, или ANGLE
Звук	 NORM. Отображает текущий режим звучания, и внесенные изменения в установку.	◀ / ▶, или E.A.M.

Перед работой (продолжение)





Экранное меню (продолжение)

DVD-A

Параметры		Функция (Нажатием ▲/▼ выберите желаемый параметр)	Способ выбора
Номер группы	 2 / 6	Отображает номер текущей группы и общее число имеющихся групп, и переходит к выбранному номеру группы.	◀ / ▶, или цифры, ENTER
Номер дорожки	 1 / 12	Отображает номер текущей дорожки и общее число имеющихся дорожек, и переходит к выбранному номеру дорожки.	◀ / ▶, или цифры, ENTER
Поиск по времени	 0:10:15	Отображает истекшее время воспроизведения. (Только в меню)	-
Режим аудиовыхода DVD	1  PCM 5 CH	Отображает текущий метод кодирования и число каналов, а также внесенные изменения в установку.	◀ / ▶, или AUDIO
Язык субтитров	 OFF	Отображает текущий язык субтитров, и внесенные изменения в установку.	◀ / ▶, или SUBTITLE
Страница (или Угол зрения)	 1 / 12 или  1 / 1	Отображает текущую страницу (угол зрения) и общее число доступных страниц (углов зрения), а также внесенные изменения номера страницы (угла зрения).	◀ / ▶, или ANGLE

VCD2.0

VCD1.1

Параметры		Функция (Нажатием ▲/▼ выберите желаемый параметр)	Способ выбора
Номер дорожки	 1 / 4	Отображает номер текущей дорожки, общее число дорожек и режим включения PBC, и переходит к выбранному номеру дорожки.	◀ / ▶, или цифры, ENTER
Время	 0:20:09	Отображает истекшее время воспроизведения. (Только в меню)	-
Аудиоканал	 STER.	Отображает аудиоканал, и внесенные изменения в аудиоканал.	◀ / ▶, или AUDIO
Звук	 NORM.	Отображает текущий режим звучания, и внесенные изменения в установку.	◀ / ▶, или E.A.M.

Начальные установки

Вы можете ввести на проигрывателе ваши персональные установки.

Общая процедура начальной установки

- 1 **Нажмите кнопку SETUP.**
На экране появится меню начальной установки.



- 2 **Нажатием кнопку ▲/▼ выберите желаемый параметр.**

На экране отобразится текущая установка для выбранного параметра, а также альтернативная установка(и).

- 3 **Для выбранного желаемого пункта нажмите кнопку ► и затем кнопки ▲/▼, чтобы выбрать желаемую установку.**

- 4 **Нажмите кнопку ENTER, чтобы подтвердить ваш выбор.**

Для установки некоторых параметров потребуются дополнительные действия.

- 5 **Нажмите кнопку SETUP, RETURN или PLAY, чтобы выйти из меню начальной установки.**

Язык представления

Язык представления диска **DVD-V** **DVD-A**

Выберите язык представления меню диска, саундтрека и субтитров.

Original: Выбирается оригинальный язык для диска.

Other: Для выбора другого языка, нажатию цифровых кнопок введите 4-значный код, соответствующий желаемому языку из кодового списка языков на стр. 29. Если вы ввели неправильный код, нажмите кнопку CLEAR.



Язык представления меню

Выберите язык представления меню начальной установки. Это меню, которое вы видите после нажатия кнопки SETUP.



Изображение

Формат изображения **DVD-V** **DVD-A**

4:3 Letterbox: Выберите, если подключен стандартный телевизор 4:3. Выводит широкоэкранное изображение, маскируя полосы сверху и снизу экрана.

4:3 Panscan: Выберите, если подключен стандартный телевизор 4:3. Выводит обрезанное по обеим боковым сторонам изображение на экран телевизора.

16:9 Wide: Выберите, если подключен широкоэкранный телевизор 16:9.

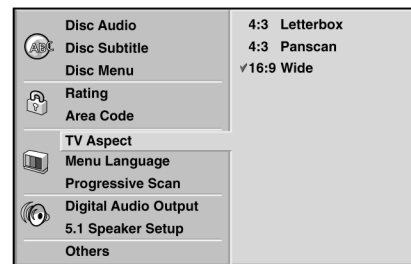

Прогрессивная развертка **DVD-V** **DVD-A**

Прогрессивная развертка обеспечивает высочайшее качество изображения с минимальным мерцанием.

Если вы используете разъемы COMPONENT VIDEO OUT/ PROGRESSIVE SCAN, но подключили DVD-проигрыватель к стандартному (аналоговому) телевизору, установите параметр Progressive Scan в положение Off.

Если вы используете разъемы Component Video для подключения к телевизору или монитору, совместимому с сигналом прогрессивной развертки, установите параметр Progressive Scan в положение On.

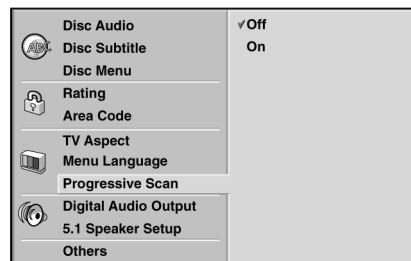

Примечание

Параметр Progressive Scan не будет отображаться в меню начальной установки, если задний переключатель установлен в положение SCART.

Внимание

После ввода установки выхода с прогрессивной разверткой, изображение станет видимым только на экране телевизора или монитора, совместимого с прогрессивной разверткой. Если вы ошибочно установите параметр Progressive Scan в положение On, вам потребуется выполнить программный сброс аппарата.

1) Извлеките диск из аппарата, и закройте дископриемник. Убедитесь в том, что в окне дисплея появилась надпись "no disc".

2) Нажмите кнопку STOP, и удерживайте ее нажатой в течение 5 секунд. Параметр видеовыхода будет восстановлен в стандартном значении, и изображение снова можно будет наблюдать на экране обычного аналогового телевизора или монитора.

Звук

Цифровой аудиовыход

Каждый диск DVD имеет разные опции аудиовыхода. Установите цифровой аудиовыход проигрывателя согласно типу вашей аудиосистемы.

DOLBY DIGITAL/PCM: Выберите опцию "DOLBY DIGITAL/PCM", если вы подключили разъем DIGITAL OUT DVD-проигрывателя к декодеру Dolby Digital (или усилителю или другому оборудованию с декодером Dolby Digital).

Stream/PCM: Выберите опцию "Stream/PCM", если вы подключили разъем DIGITAL OUT DVD-проигрывателя к усилителю или другому оборудованию с декодером DTS, Dolby Digital или MPEG.

Если вы желаете, чтобы с разъема цифрового выхода выходил звук DTS, выберите опцию "Stream/PCM".

PCM: Выберите, если подключили к 2-канальному цифровому стереоусилителю. DVD-проигрыватель выводит звук в формате PCM 2ch при воспроизведении DVD-видеодиска, записанного в системе Dolby Digital, MPEG1 или MPEG2.

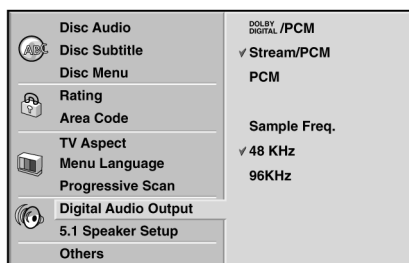

Частота дискретизации

Чтобы изменить установку параметра Sample Frequency, сначала выберите желаемый цифровой аудиовыход, как показано выше.

- (1) Если ваш ресивер или усилитель не способен обрабатывать 96 кГц сигналы, вы услышите громкий жужжащий звук. В этом случае, выберите установку 48 кГц. При выборе этой установки, данное устройство будет автоматически преобразовывать любые 96 кГц сигналы в 48 кГц, так что ваша система сможет декодировать их.
- (2) Если ваш ресивер или усилитель способен обрабатывать 96 кГц сигналы, выберите установку 96 кГц. При выборе этой установки, данное устройство будет пропускать любой сигнал без изменений.

Установки динамиков для системы 5.1

DVD-V DVD-A

Выберите установки динамиков, включая баланс громкости, время задержки сигнала и выдачу тестового сигнала.

Установки динамиков активны только для аналогового многоканального выхода. (См. раздел "Установки динамиков" на стр. 27.)

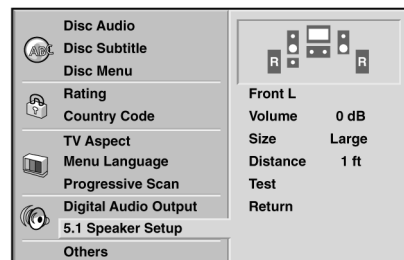

Меню Others

Установки параметров DRC, Vocal, PBC, Auto Play, B.L.E., Pluge и DNR могут быть изменены.

- Кнопками ▲/▼ выберите желаемый параметр и нажмите кнопку ENTER. Установку выбранного параметра можно включить (On) или выключить (Off).



Динамический диапазон (DRC) **DVD-V**

Благодаря технологии цифрового аудио в формате DVD, вы можете прослушивать саундтрек программы в наиболее точно и реалистичном представлении из всех возможных. Однако, вам может потребоваться осуществить сжатие динамического диапазона аудиовыхода (разность между самыми громкими и самыми тихими звуками). При этом вы можете смотреть фильм на пониженной громкости без потери прозрачности звука. Для включения данного эффекта установите параметр DRC в положение On.

Вокал (Vocal) **DVD-V**

Устанавливайте параметр Vocal в положение On только при воспроизведении многоканального DVD-караоке. Каналы караоке на диске будут микшироваться в обычный стереозвук.

Управление воспроизведением (PBC)

VCD2.0 VCD1.1

Установите режим управления воспроизведением (PBC) во включенное (On) или выключенное (Off) положение.

On: Video CD с PBC воспроизводятся в соответствии с функциями PBC.

Off: Video CD с PBC воспроизводятся так же, как аудио-CD.

Автоматическое включение воспроизведения (Auto Play) **DVD-V**

Вы можете настроить DVD-проигрыватель на автоматическое начало воспроизведения при вставке диска DVD. Если параметр Auto Play установлен в положение On, данный DVD-проигрыватель будет осуществлять поиск эпизода с наибольшим временем воспроизведения, а затем автоматически включать его воспроизведение.

On: Функция Auto Play включена.

Off: Функция Auto Play выключена.



Примечание

Функция Auto Play может не работать для некоторых DVD.

Повышение уровня черного (B.L.E.)

DVD-V VCD2.0 VCD1.1

Используется для выбора уровня черного воспроизводимого изображения. Выберите установку исходя из возможностей монитора.

On: Расширенная шкала градации серого (вырез 0 IRE).

Off: Стандартная шкала градации серого (вырез 7,5 IRE).

Насыщенный черный (Pluge) **DVD-V**

Используется для точной настройки яркости вашего телевизора, с использованием покупного тестового диска.

On: Выберите, если настраиваете уровень яркости телевизора с помощью покупного тестового диска, содержащего сигналы насыщенного черного.

Off: Для обычного использования.

Цифровое шумоподавление (DNR)

DVD-V VCD2.0 VCD1.1

Вы можете уменьшить фоновый шум изображения.

DNR1: Обычный уровень.

DNR2: Расширенный уровень.

Off: Выкл.



Примечания

- Действительная степень эффекта на изображении зависит от качества диска.

- Параметр DNR2 (расширенный уровень) может дополнительно понизить шум видеосигнала, но может также вызвать появление нежелательных артефактов на изображении для некоторых дисков. В последнем случае выберите более приемлемый уровень DNR (обычный или выкл.).

- В зависимости от диска, часть информации изображения может быть утрачена при использовании эффектов.

- DVD-аудиодиски с саундтреком в формате Dolby Digital или DTS можно воспроизводить, однако некоторые DVD-аудиодиски содержат видеофрагменты, на которые оказывают влияние вышеуказанные процессы.

Ограничение на просмотр

Рейтинг **DVD-V**

Видеофильмы на DVD могут содержать сцены, не предназначенные для просмотра детьми. Следовательно, диски могут содержать информацию ограничения на просмотр, относящуюся ко всему диску или к определенным сценам диска. Данные сцены имеют рейтинг от 1 до 8, и, в качестве альтернативы, на некоторых дисках можно выбрать более подходящие для просмотра сцены. Рейтинги зависят от страны назначения. Функция ограничения на просмотр позволяет вам запрещать воспроизведение дисков детьми или разрешать их воспроизведение только с альтернативными сценами.

Disc Audio	8
Disc Subtitle	7
Disc Menu	6
Rating	5
Area Code	4
TV Aspect	3
Menu Language	2
Progressive Scan	1
Digital Audio Output	Unlock
5.1 Speaker Setup	Change
Others	

1 Выберите "Rating" в меню начальной установки, используя кнопки ▲/▼.

2 При выбранном пункте "Rating", нажмите кнопку ►.

3 Если вы еще не ввели пароль;
Введите 4-значный пароль цифровыми кнопками, чтобы создать персональную запароленную систему защиты, затем нажмите кнопку ENTER. Затем снова введите 4-значный пароль и нажмите кнопку ENTER, чтобы подтвердить установку.

Если вы уже ввели пароль;

Введите 4-значный пароль цифровыми кнопками, чтобы открыть доступ к системе защиты, затем нажмите кнопку ENTER.

Если вы ошиблись во вводе до нажатия кнопки ENTER, нажмите кнопку CLEAR и снова введите 4-значный пароль.

4 Выберите рейтинг от 1 до 8, используя кнопки ▲/▼.

Уровень 1: Фильмы для взрослых на DVD не разрешается воспроизводить.

Уровень 8: Все фильмы на DVD разрешается воспроизводить.

Unlock: Если вы выберете параметр Unlock, функция ограничения на просмотр будет отключена. Диск будет воспроизводиться полностью.

Рейтинги 1-8: Некоторые диски содержат сцены, неприемлемые для просмотра детьми. Если вы введете рейтинг на воспроизведение, воспроизводиться будут все сцены диска с тем же рейтингом или ниже. Сцены с более высоким рейтингом не будут воспроизводиться, если на диске отсутствуют альтернативные им сцены. Альтернативная сцена должна иметь тот же рейтинг или ниже. Если приемлемой альтернативы не будет найдено, воспроизведение остановится. Для воспроизведения диска вам понадобится ввести 4-значный пароль или изменить уровень рейтинга.

5 Нажмите кнопку ENTER, чтобы подтвердить установленный рейтинг, затем нажмите кнопку SETUP, чтобы выйти из меню.

Код страны **DVD-V**

Введите код страны/региона, стандарты которого использовались для рейтинга DVD-видеодиска, в соответствии со списком (См. "Список кодов стран", стр. 30.).

Disc Audio	Code Set
Disc Subtitle	D E
Disc Menu	
Rating	
Area Code	
TV Aspect	
Menu Language	
Progressive Scan	
Digital Audio Output	
5.1 Speaker Setup	
Others	

1 Выберите параметр Area Code, используя кнопки ▲/▼, в меню начальной установки.

2 При выбранном пункте Area Code, нажмите кнопку ►.

3 Выполните шаг 3 процедуры "Рейтинг" слева.

4 Выберите первый символ, используя кнопки ▲/▼.

5 Сместите курсор, используя кнопку ►, затем выберите второй символ, используя кнопки ▲/▼.

6 Нажмите кнопку ENTER, чтобы подтвердить выбранный код страны, затем нажмите кнопку SETUP, чтобы выйти из меню.

N Примечание

При смене кода, вам потребуется вводить 4-значный пароль (см. "Смена 4-значного пароля" ниже).

Смена 4-значного пароля

1 Выполните шаги 1-2, указанные слева (Рейтинг).

2 Введите старый пароль, затем нажмите кнопку ENTER.

3 Выберите параметр Change, используя кнопки ▲/▼, затем нажмите кнопку ENTER.

4 Введите новый 4-значный пароль, затем нажмите кнопку ENTER.

5 Введите тот же пароль снова и проверьте правильность ввода, нажав кнопку ENTER.

6 Нажмите кнопку SETUP, чтобы выйти из меню.

Если вы забыли ваш 4-значный пароль

Если вы забыли ваш пароль, то, для очистки текущего пароля, выполните следующую процедуру.

1 Нажмите кнопку SETUP, чтобы вывести меню начальной установки.

2 Используя цифровые кнопки, введите код "210499". Старый 4-значный пароль будет удален. На мгновение на дисплее появится надпись "P CLR".

3 Введите новый пароль, как указано слева (Рейтинг).

Воспроизведение DVD и Video CD

Подготовка к воспроизведению

DVD-V **DVD-A** **VCD2.0** **VCD1.1**

- Включите телевизор, и выберите источник видеовхода, подключенный к DVD-проигрывателю.
- Аудиосистема: Включите аудиосистему и выберите входной источник, подключенный к DVD-проигрывателю

1 Нажмите кнопку **OPEN/CLOSE**, чтобы открыть диск-приемник.

2 Вставьте выбранный диск в диск-приемник, воспроизводимой стороной вниз.

3 Нажмите кнопку **OPEN/CLOSE**, чтобы закрыть диск-приемник.

На экране ТВ появится сообщение **READING**, и воспроизведение начнется автоматически. Если воспроизведение не начинается, нажмите кнопку **PLAY**.

В некоторых случаях, вместо воспроизведения на экране телевизора может появиться меню диска.

Если выводится меню

После вставки DVD или Video CD, содержащего меню, на экране телевизора может сначала появиться меню.

DVD-V

Используя кнопки **▲/▼/◀▶**, выберите эпизод/фрагмент, который желаете воспроизвести, затем нажмите кнопку **ENTER**, чтобы начать воспроизведение.

Нажмите кнопку **TOP MENU** или **MENU**, чтобы вернуться к меню.

DVD-A

Используя кнопки **▲/▼/◀▶**, выберите желаемую опцию, затем нажмите кнопку **ENTER**, чтобы воспроизвести ее.

VCD2.0

- Используя цифровые кнопки, выберите дорожку, которую желаете воспроизвести. Нажмите кнопку **RETURN**, чтобы вернуться к меню.
- Установка меню и точные оперативные процедуры по управлению меню зависят от вставленного диска. Следуйте инструкциям на каждое меню. Вы также можете отключить функцию **PBC** (положение **Off**) в меню начальной установки. См. стр. 16.

Примечания

- Если включено ограничение на просмотр и диск не соответствует установленному рейтингу (не авторизован), требуется ввести 4-значный пароль и/или авторизовать диск (см. "Ограничение на просмотр" на стр. 17).
- DVD могут иметь региональный код. Ваш проигрыватель не будет воспроизводить диски с региональным кодом, отличным от регионального кода проигрывателя. Региональный код для данного проигрывателя – 5 (пять).

Основные функции

Примечание

Если не указано отдельно, все описанные операции выполняются с пульта дистанционного управления (ДУ). Некоторые операции можно выполнить через меню начальной установки.

Переход к другому эпизоду/группе



DVD-V **DVD-A**  1/3  2/6

Если на диске имеется более одного эпизода/группы, вы можете перейти к другому эпизоду/группе следующим образом:

- Нажмите кнопку **DISPLAY**, затем нажмите соответствующую цифровую кнопку (0-9), чтобы выбрать желаемый номер эпизода/группы.

Переход к другому фрагменту/дорожке

DVD-V **DVD-A** **VCD1.1** **VCD2.0**

 1/12  1/12  1/12

Если эпизод на диске имеет более одного фрагмента или диск содержит более одной дорожки, вы можете перейти к другому фрагменту/дорожке следующим образом:

- Коротко нажмите кнопку **SKIP** **▶▶** или **◀◀** во время воспроизведения, чтобы выбрать следующий фрагмент/дорожку или вернуться к началу текущего фрагмента/дорожки.
- Нажмите кнопку **SKIP** **◀◀** дважды быстро, чтобы перейти к предыдущему фрагменту/дорожке.
- Для непосредственного выбора любого фрагмента/дорожки во время воспроизведения DVD, нажмите кнопку **DISPLAY**. Затем нажатием кнопок **▲/▼** выберите значок фрагмента/дорожки. Затем введите номер фрагмента/дорожки, используя цифровые кнопки (0-9).

Примечание

Для двузначных номеров, вводите их быстрым нажатием цифровых кнопок (0-9).

Поиск **DVD-V** **DVD-A** **VCD2.0** **VCD1.1**

1 Нажмите кнопку **REV** **◀◀** или **FWD** **▶▶** во время воспроизведения.

Проигрыватель перейдет в режим **SEARCH**.

2 Последовательным нажатием кнопки **REV** **◀◀** или **FWD** **▶▶** выберите требуемую скорость: **◀◀X2**, **◀◀X4**, **◀◀X16**, **◀◀X100** (назад) или **▶▶X2**, **▶▶X4**, **▶▶X16**, **▶▶X100** (вперед).

Для Video CD скорость поиска изменяется так: **◀◀X2**, **◀◀X4**, **◀◀X8** (назад) или **▶▶X2**, **▶▶X4**, **▶▶X8** (вперед).

3 Для выхода из режима **SEARCH**, нажмите кнопку **PLAY**.

Примечание

При использовании DVD-аудиодиска, включающего изображения, эта операция может быть пропущена на некоторых участках изображения.

Пауза **DVD-V** **DVD-A** **VCD2.0** **VCD1.1**

1 Нажмите **PAUSE/STEP** во время воспроизведения.

2 Чтобы возобновить воспроизведение, нажмите кнопку **PLAY**.

Основные функции (продолжение)

Стоп-кадр и покадровое воспроизведение

DVD-V DVD-A VCD2.0 VCD1.1

- 1 Нажмите кнопку PAUSE/STEP во время воспроизведения. Проигрыватель перейдет в режим PAUSE.
- 2 Вы можете просматривать изображение по кадрам, последовательно нажимая кнопку PAUSE/STEP на пульте ДУ.

Примечание

При использовании DVD-аудиодиска, включающего изображения, эта операция может быть пропущена на некоторых участках изображения.

Замедленное воспроизведение

DVD-V DVD-A VCD2.0 VCD1.1

- 1 Нажмите кнопку SLOW ◀ или ▶ во время воспроизведения. Проигрыватель перейдет в режим SLOW.
- 2 Нажатием кнопки SLOW ◀ или ▶ выберите требуемую скорость: ◀ 1/16, ◀ 1/8, ◀ 1/4 или ◀ 1/2 (назад), или ▶ 1/16, ▶ 1/8, ▶ 1/4 или ▶ 1/2 (вперед).
- 3 Для выхода из режима замедленного воспроизведения нажмите кнопку PLAY.

Примечания

- Замедленное воспроизведение назад невозможно для Video CD.
- При использовании DVD-аудиодиска, включающего изображения, эта операция может быть пропущена на некоторых участках изображения.

Произвольное воспроизведение

Karaoke DVD VCD2.0 VCD1.1

- 1 Нажмите кнопку RANDOM во время воспроизведения или в режиме останова. Устройство автоматически включит произвольное воспроизведение, и в окне дисплея появляется индикация "RANDOM".
- 2 Чтобы возобновить нормальное воспроизведение, нажимайте кнопку RANDOM до тех пор, пока индикация "RANDOM" не исчезнет с дисплея.



Совет

При нажатии кнопки SKIP ►► во время произвольного воспроизведения, устройство выбирает другой эпизод (дорожку) и возобновляет произвольное воспроизведение

Примечания

- Данная функция работает только с дисками DVD Karaoke и Video CD без PBC.
- Для Video CD с PBC, вам потребуется сначала отключить функцию PBC (положение Off) в меню начальной установки, чтобы использовать функцию произвольного воспроизведения. См. стр. 16.

Повтор A-B **DVD-V DVD-A VCD2.0 VCD1.1**

 A *  A B  OFF

Для повтора выбранной последовательности эпизода или группы:

- 1 Нажмите кнопку A-B RPT в выбранной точке начала последовательности. На экране телевизора на короткое время появится индикация "A *".

- 2 Нажмите кнопку A-B RPT в выбранной точке окончания последовательности.

На экране телевизора на короткое время появится индикация "A B", и начнется повторное воспроизведение выбранной последовательности (в окне дисплея появится индикация "A↔B").

- 3 Чтобы отменить последовательность, нажмите кнопку A-B RPT.

Повтор **DVD-V DVD-A VCD2.0 VCD1.1**

 CHAPT  TITLE  GROUP  TRACK  ALL  OFF

DVD-видеодиски – Повтор фрагмента/эпизода/выкл

- 1 Для повторного воспроизведения текущего фрагмента нажмите кнопку REPEAT. На экране ТВ появится значок повтора фрагмента.
- 2 Для повторного воспроизведения текущего эпизода нажмите кнопку REPEAT второй раз. На экране ТВ появится значок повтора эпизода.
- 3 Для выхода из режима повторного воспроизведения нажмите кнопку REPEAT в третий раз. На экране ТВ появится значок отмены повтора.

DVD-аудиодиски – Повтор дорожки/группы/выкл.

- 1 Для повторного воспроизведения текущей дорожки нажмите кнопку REPEAT. На экране ТВ появится значок повтора дорожки.
- 2 Для повторного воспроизведения текущей группы нажмите кнопку REPEAT второй раз. На экране ТВ появится значок повтора группы.
- 3 Для выхода из режима повторного воспроизведения нажмите кнопку REPEAT в третий раз. На экране ТВ появится значок отмены повтора.

Video CD – Повтор дорожки/всех дорожек/выкл.

- 1 Для повторного воспроизведения текущей дорожки нажмите кнопку REPEAT. На экране ТВ появится значок повтора дорожки.
- 2 Для повторного воспроизведения текущего диска нажмите кнопку REPEAT второй раз. На экране ТВ появится значок повтора всех дорожек.
- 3 Для выхода из режима повторного воспроизведения нажмите кнопку REPEAT в третий раз. На экране ТВ появится значок отмены повтора.

Примечание

Для Video CD с PBC, вам потребуется сначала отключить функцию PBC в меню начальной установки, чтобы использовать функцию повтора. См. стр. 16.

Поиск по времени **DVD-V** 0:20:09

Функция поиска по времени позволяет вам включать воспроизведение с любой временной точки на диске.

- 1 Нажмите кнопку DISPLAY во время воспроизведения. На экране появится экранное меню. В поле Time Search отобразится истекшее время воспроизведения текущего диска.
- 2 В интервале 10 секунд нажатием кнопок ▲/▼ выберите значок поиска по времени на экранном меню. В поле Time Search отобразится индикация ":-:--:-".
- 3 В интервале 10 секунд введите желаемое время старта, используя цифровые кнопки. Вводите часы, минуты и секунды в поле слева направо. Если вы ошиблись во вводе, нажмите кнопку CLEAR, чтобы удалить введенное значение. Затем правильно введите время старта.
- 4 В интервале 10 секунд нажмите кнопку ENTER, чтобы подтвердить время старта. Воспроизведение начнется с выбранного времени на диске. Если вы ввели некорректное время, воспроизведение продолжится из текущей точки.

Основные функции (продолжение)

Выбор параметров улучшения звука



Нажатием кнопки E.A.M. выберите желаемый параметр улучшения звука во время воспроизведения.

NORM: Обычный звук.

3D SUR: Данный проигрыватель способен воспроизводить эффект объемного звука, имитирующий многоканальное аудиосопровождение с двух обычных стереодинамиков, вместо пяти и более динамиков, обычно требуемых для прослушивания многоканального аудио в системе домашнего кинотеатра.

DIALOGUE: Улучшает звучание центрального канала, что позволяет четко локализовывать диалоги (только при воспроизведении DVD-видеодиска, записанного в системе Dolby Digital).

- Для использования данного параметра улучшения звука с аудиовыхода DIGITAL AUDIO OUT не забудьте установить параметр "Digital Audio Output" в положение "PCM", см стр. 15.

Масштабирование



Функция масштабирования позволяет вам увеличивать видеоизображение и панорамировать его.

- 1 Нажмите кнопку ZOOM во время воспроизведения или стоп-кадра, чтобы активировать функцию масштабирования.

При последовательном нажатии кнопки ZOOM, масштаб увеличивается до шести раз.

- 2 Используя кнопки ▲/▼/◀/▶, панорируйте увеличенное изображение.
- 3 Нажмите кнопку CLEAR, чтобы возобновить обычное воспроизведение или вернуться к обычному стоп-кадру.

Примечание

Функция масштабирования может не работать с некоторыми DVD-V и DVD-A.

Поиск по маркеру



Вы можете включить воспроизведение с сохраненной в памяти точки. В памяти может быть сохранено до девяти точек.

Для ввода маркера выполните следующие шаги.

- 1 Во время воспроизведения диска нажмите кнопку MARKER, когда будет достигнута точка, которую вы желаете сохранить. На экране телевизора на короткое время появится значок маркера.
- 2 Повторяйте шаг 1 для ввода до девяти маркерных точек на диске.

Для вызова отмеченной сцены

- 1 Во время воспроизведения диска нажмите кнопку SEARCH. На экране появится меню MARKER SEARCH.
- 2 В интервале 10 секунд нажатием кнопки ◀/▶ выберите номер маркера, который желаете вызвать.
- 3 Нажмите кнопку ENTER. Воспроизведение начнется с отмеченной сцены.
- 4 Для удаления меню MARKER SEARCH нажмите кнопку SEARCH.

Для удаления отмеченной сцены

- 1 Во время воспроизведения диска нажмите кнопку SEARCH. На экране появится меню MARKER SEARCH.

- 2 Нажатием кнопки ◀/▶ выберите номер маркера, который желаете удалить.
- 3 Нажмите кнопку CLEAR. Номер маркера будет удален из списка.
- 4 Повторите шаги 2 и 3 для удаления остальных номеров маркеров.
- 5 Чтобы удалить меню MARKER SEARCH, нажмите кнопку SEARCH.

Специальные функции DVD



Просмотр содержимого видеодисков DVD: меню

DVD могут содержать меню, которые позволяют вам оперировать специальными функциями. Для использования меню диска нажмите кнопку MENU. Затем нажмите соответствующую цифровую кнопку, чтобы выбрать желаемый пункт. Или, используя кнопки ▲/▼/◀/▶, выберите желаемый пункт, а затем нажмите кнопку ENTER.

Меню эпизодов

- 1 Нажмите кнопку TOP MENU. Если текущий эпизод имеет меню, это меню появится на экране. В противном случае, на экране появится меню диска.
- 2 В меню может содержаться список углов зрения, языков саундтреков и субтитров, а также фрагментов эпизода.
- 3 Чтобы удалить меню эпизодов, снова нажмите кнопку TOP MENU.

Меню диска

- 1 Нажмите кнопку MENU. На экране появится меню диска.
- 2 Чтобы удалить меню диска, снова нажмите кнопку MENU.

Угол зрения

Если на диске содержатся сцены, записанные с различными углами зрения, вы можете выбрать желаемый угол зрения во время воспроизведения.

- Последовательным нажатием кнопки ANGLE во время воспроизведения выберите желаемый угол зрения. Номер текущего угла зрения появится на дисплее.

Смена языка саундтрека



Последовательным нажатием кнопки AUDIO во время воспроизведения выберите другой язык саундтрека или аудиодорожку.

Смена аудиоканала



Последовательным нажатием кнопки AUDIO во время воспроизведения выберите требуемый аудиоканал (СТЕРЕО, ЛЕВЫЙ или ПРАВЫЙ).

Субтитры

Последовательным нажатием кнопки SUBTITLE во время воспроизведения выберите желаемый язык субтитров.

Примечание

Если на экране появляется значок ⊙, значит данная функция не поддерживается диском.

DVD-аудиодиски

DVD-аудио это новый формат диска, построенный на успешной платформе DVD для обеспечения высококачественного, несжатого, многоканального аудио с целью дальнейшего продвижения качества звучания. Диск DVD-аудио можно узнать по логотипу DVD-аудио на футляре диска или на самом диске.

DVD-аудио способен обеспечивать более высокое стереофоническое качество, чем аудио CD, с частотой дискретизации до 192 кГц (по сравнению с 44,1 кГц для CD). Цифровое звучание DVD-аудио может кодироваться до 24 бит данных (по сравнению с 16 бит для стандартных CD).

Типовой DVD-аудиодиск вмещает в себя объем, до 7 раз превышающий вместимость CD. Дополнительное пространство используется для музыки, как с качеством многоканального звучания Advanced Resolution, что ближе к мастер-записи исполнителя, так и для записей с большой продолжительностью звучания. Многие DVD-аудиодиски содержат воспроизводимый на экране текст, например биографию артиста, дискографию или тексты песен. Некоторые DVD-аудиодиски содержат фотоальбомы или видеоклипы.

Примечание

Для достижения максимального качества звучания и объемного эффекта с DVD-аудио вы должны использовать 5.1-канальный аналоговый аудиовыход (разъемы 5.1CH AUDIO OUT DVD-проигрывателя). Если вы используете аудиоподключение по каналу DIGITAL OUT (OPTICAL или COAXIAL), качество звука будет сравнимо со звучанием CD, даже при воспроизведении DVD-аудиодиска, и не будет иметь объемного эффекта.

Переход к другой группе 2/6

Некоторые DVD-аудиодиски подразделяют содержимое на несколько групп. Ваш проигрыватель обеспечивает быстрый доступ к различным группам во время воспроизведения через экранное меню.

- 1 Нажмите кнопку DISPLAY во время воспроизведения или в режиме останова.
- 2 Кнопками ▲/▼ выберите значок группы.
- 3 Кнопками ◀▶ или цифровыми кнопками (0-9) выберите номер группы.

Примечание

Иногда автор диска создает скрытое содержание, доступ к которому осуществляется только при вводе пароля. Если на экране телевизора появляется значок замка, введите пароль (иногда вы можете отыскать его на крышке футляра диска или на веб-сайте). Данная защита паролем не продиктована вашим DVD-проигрывателем—она обуславливается содержанием диска. Поскольку схемы организации DVD-аудиодисков отличаются друг от друга, некоторые пункты экранного меню могут оказаться недоступными для воспроизводимого диска.

Просмотр другой страницы

  1/12

Поскольку DVD-аудиодиски могут содержать большой объем информации, существуют различные способы ее просмотра.

- 1 Нажмите кнопку DISPLAY во время воспроизведения.
- 2 Нажатием кнопок ▲/▼ выберите значок страницы.
- 3 Кнопками ◀▶ выберите номер страницы.
Информация на экране зависит от схемы организации диск, т.е. от способа создания диска.

Примечание

Поскольку схемы организации DVD-аудиодисков отличаются друг от друга, некоторые пункты экранного меню могут оказаться недоступными для воспроизводимого диска.

Воспроизведение аудио-CD и диска MP3/WMA **CD** **MP3** **WMA**

DVD-проигрыватель способен воспроизводить записи в формате MP3/WMA на дисках CD-ROM, CD-R или CD-RW.

Перед воспроизведением записей MP3/WMA прочтите примечания по записям MP3/WMA справа.

1 Вставьте диск и закройте дископриемник.

Аудио CD: На экране телевизора появится меню Аудио CD. Перейдите к шагу 4.

Диск MP3/WMA: На экране телевизора появится меню выбора MP3/WMA-JPEG. Перейдите к шагу 2.



2 Нажатием кнопки ▲/▼ выберите MP3/WMA, затем нажмите кнопку ENTER.

На экране телевизора появится меню MP3/WMA. Нажмите кнопку RETURN, чтобы перейти к меню выбора MP3/WMA-JPEG.

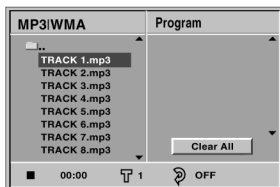

3 Нажатием кнопки ▲/▼ выберите папку, и нажмите кнопку ENTER.

Появится список файлов в папке.

4 Нажатием кнопки ▲/▼ выберите дорожку, затем нажмите кнопку PLAY или ENTER.

Начнется воспроизведение.

Во время воспроизведения в окне дисплея и в меню появится истекшее время воспроизведения текущей дорожки.

Воспроизведение останавливается по окончании диска.

Нажмите кнопку TOP MENU, чтобы перейти к следующей странице.

Нажмите кнопку MENU, чтобы перейти к предыдущей странице.

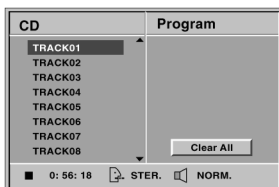

Меню Аудио-CD

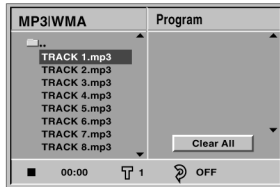

Меню MP3/WMA

Совет

Если вы находитесь в списке файлов и желаете вернуться к списку папок, кнопками ▲/▼ выберите .. и нажмите кнопку ENTER для возврата к предыдущему меню.

5 Чтобы остановить воспроизведение в любое другое время, нажмите кнопку STOP.

Примечания по записям MP3/WMA

О технологии MP3

- Файл MP3 является аудиоданными, сжатыми по технологии MPEG1 – схеме файлового кодирования аудио, слой 3. Мы называем файлы с расширением “.mp3” “файлами MP3”.
- Проигрыватель не может читать файлы MP3, если они не имеют расширения “.mp3”.

О технологии WMA

- WMA – это аббревиатура названия Windows Media Audio, и относится к технологии сжатия аудиоданных, разработанной компанией Microsoft.
- WMA (Windows Media Audio) в два раза более плотно сжимает аудиоданные, чем формат MP3.

Совместимые с данным проигрывателем диски MP3/WMA должны иметь следующие характеристики:

1. Частота дискретизации/только 44,1 кГц (MP3), 22,05-44,1 кГц (WMA).
2. Скорость потока данных/в пределах 32-320 кбит/с (MP3), 32-128 кбит/с (WMA).
3. Физический формат CD-R должен быть “ISO 9660”.
4. Если вы записываете файлы MP3/WMA, используя программное обеспечение, не создающее файловую систему, например “Direct-CD” и т.д., воспроизведение файлов MP3/WMA невозможно. Следовательно, рекомендуется использовать программное обеспечение “Easy CD Creator”, которое создает файловую систему ISO9660.
5. Односессионный диск требует, чтобы файлы MP3/WMA находились на первом треке. Если на 1-м треке отсутствует файл MP3/WMA, проигрыватель не будет воспроизводить MP3/WMA-файлы. Если вы желаете воспроизводить файлы MP3/WMA, отформатируйте все данные на диске или используйте новый диск.
6. Имена файлов должны состоять из 8 символов или менее и иметь расширение “.mp3” или “.wma”, например “*****.MP3” или “*****.WMA”.
7. Не используйте специальные символы, такие как “/ : * ? “ > ” и т.п.
8. Общее число файлов на диске не должно превышать 650.

Для данного DVD-проигрывателя требуется соответствие дисков/записей определенным техническим стандартам для обеспечения оптимального качества воспроизведения. Записанные на заводе DVD автоматически удовлетворяют требованиям данных стандартов. Существует множество различных типов форматов записываемых дисков (включая CD-R с файлами MP3 или WMA). Это требует определенных условий (см. выше) для обеспечения совместимого воспроизведения.

Потребитель должен, также, помнить, что для копирования файлов MP3/WMA и музыки из интернета требуется особое разрешение. TOSHIBA не может предоставить подобное разрешение. Разрешения следует добиваться у владельца авторских прав.

Microsoft, Windows Media и логотип Windows это торговые марки или зарегистрированные торговые марки компании Microsoft Corporation в США и других странах.



Пауза **CD** **MP3** **WMA**

- 1 Нажмите кнопку PAUSE/STEP во время воспроизведения.
- 2 Чтобы возобновить воспроизведение, нажмите кнопку PLAY или снова кнопку PAUSE/STEP.

Переход к другой дорожке

CD **MP3** **WMA**

- Коротко нажмите кнопку SKIP ►► или ◄◄ во время воспроизведения, чтобы перейти к следующей дорожке или вернуться к началу текущей.
- Быстро нажмите кнопку SKIP ◄◄ дважды, чтобы перейти к предыдущей дорожке.
- Для аудио-CD, чтобы непосредственно перейти к любой дорожке, введите номер дорожки, используя цифровые кнопки (0-9), во время воспроизведения.

Повтор дорожки/всех дорожек/отмена

CD **MP3** **WMA**

- 1 Для повторного воспроизведения текущей дорожки нажмите кнопку REPEAT. На экране меню появится значок повтора и индикатор "TRACK".
- 2 Для повторного воспроизведения всех дорожек на диске нажмите кнопку REPEAT второй раз. На экране меню появится значок повтора и индикатор "ALL".
- 3 Для выхода из режима повторного воспроизведения нажмите кнопку REPEAT в третий раз. На экране меню появится значок повтора и индикатор "OFF".

Поиск **CD** **MP3** **WMA**

- 1 Нажмите кнопку REV ◄◄ или FWD ►► во время воспроизведения. Проигрыватель перейдет в режим SEARCH.
- 2 Последовательным нажатием кнопки REV ◄◄ или FWD ►► выберите требуемую скорость поиска: ◄◄X2, ◄◄X4, ◄◄X8 (назад) или ►►X2, ►►X4, ►►X8 (вперед). Скорость и направление поиска указываются на экране меню.
- 4 Для выхода из режима SEARCH нажмите кнопку PLAY.

Произвольное воспроизведение

CD **MP3** **WMA**

- 1 Нажмите кнопку RANDOM во время воспроизведения или в режиме останова воспроизведения. Устройство автоматически включит произвольное воспроизведение, и в окне дисплея и на экране меню появится индикация RANDOM или "RAND".
- 2 Чтобы возобновить обычное воспроизведение, нажмите кнопку RANDOM до тех пор, пока индикация RANDOM или "RAND." не исчезнет с дисплея и экрана меню.

Повтор A-B **CD**

Для повтора музыкальной последовательности.

- 1 Во время воспроизведения диска нажмите кнопку A-B RPT в выбранной точке старта. На экране меню появится значок повтора и индикация "A *".
- 2 Снова нажмите кнопку A-B RPT в выбранной точке окончания. На экране меню появится значок повтора и индикация "A B", и музыкальная последовательность начнет повторно воспроизводиться.
- 3 Для отмены повтора и возврата к обычному воспроизведению снова нажмите кнопку A-B RPT. На экране меню появится значок повтора и индикация "OFF".

Выбор параметров улучшения звука

CD

Данный проигрыватель способен воспроизводить эффект объемного звука, имитирующий многоканальное аудиосопровождение с двух обычных стерео-динамиков, вместо пяти и более динамиков, обычно требуемых для прослушивания многоканального аудио в системе домашнего кинотеатра.

- 1 Нажатием кнопки E.A.M. выберите "3D SUR" во время воспроизведения.
- 2 Чтобы выключить эффект объемного звука, нажатием кнопки E.A.M. выберите "NORM".

Смена аудиоканала **CD**

Последовательным нажатием кнопки AUDIO во время воспроизведения выберите требуемый аудиоканал (STEREO, ЛЕВЫЙ или ПРАВЫЙ).

Просмотр диска JPEG **JPEG**

Данный DVD-проигрыватель способен воспроизводить файлы в формате JPEG. Перед началом воспроизведения файлов JPEG ознакомьтесь с примечаниями по записям JPEG справа.

- 1 Вставьте диск и закройте дископриемник.**
На экране телевизора появится меню выбора MP3/WMA-JPEG.



N Примечание

Для Kodak PICTURE CD меню выбора MP3/WMA-JPEG не будет отображаться. На экране телевизора появится меню JPEG.



- 2 Нажатием кнопки ▲/▼ выберите JPEG, затем нажмите кнопку ENTER.**

На экране телевизора появится меню JPEG.

- 3 Кнопками ▲/▼ выберите папку, и нажмите ENTER.**

Появится список файлов в папке.

Нажмите кнопку RETURN, чтобы вернуться к меню выбора MP3/WMA-JPEG.

T Совет

Если вы находитесь в списке файлов и желаете вернуться к списку папок, кнопками ▲/▼ на пульте ДУ выберите и нажмите кнопку ENTER для возврата к предыдущему меню.

- 4 Если вы желаете просмотреть определенный файл, нажатием ▲/▼ выберите файл, и нажмите кнопку ENTER или PLAY.**

Начнется операция просмотра файла.

Во время просмотра файла нажмите кнопку RETURN для перехода к предыдущему меню (меню JPEG).

Нажмите кнопку TOP MENU для перехода к следующей странице.

Нажмите кнопку MENU для перехода к предыдущей странице.

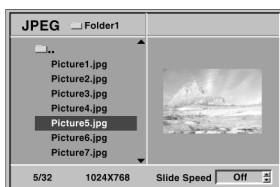

T Совет

Существует три параметра скорости просмотра слайд-шоу: Fast (быстрая), Normal (нормальная), Slow (медленная) и Off (выкл.). Кнопками ◀/▶ выберите параметр Slide Speed, затем кнопками ▲/▼ выберите опцию, которую желаете использовать, и нажмите кнопку ENTER.

- 5 Чтобы остановить просмотр в любое другое время, нажмите кнопку STOP.**

Появится меню JPEG.

Переход к другому файлу

Нажмите кнопку SKIP ◀◀ или ▶▶ один раз во время просмотра картинки, чтобы перейти к следующему или предыдущему файлу.

Стоп-кадр

- 1 Нажмите кнопку PAUSE/STEP во время слайд-шоу.**
Проигрыватель перейдет в режим PAUSE.
- 2 Чтобы возобновить слайд-шоу, нажмите кнопку PLAY или снова кнопку PAUSE/STEP.**

Зеркальное отображение картинки

Нажмите кнопку ▲/▼ во время просмотра изображения, чтобы зеркально отобразить картинку по горизонтали или по вертикали.

Поворот картинки

Нажмите кнопку ◀/▶ во время просмотра изображения, чтобы повернуть картинку по часовой стрелке или против часовой стрелки.

Примечания по записям JPEG

- В зависимости от размера и количества файлов JPEG на диске, DVD-проигрывателю может потребоваться продолжительное время, чтобы прочесть содержание диска. Если вы не увидите экранное меню по истечении нескольких минут, значит, некоторые файлы слишком велики – уменьшите разрешение файлов JPEG до менее двух мегапикселей, и запишите другой диск.
- Общее число файлов и папок на диске не должно превышать 650.
- Некоторые диски могут быть несовместимыми из-за формата записи или состояния диска.
- Если вы используете программное обеспечение такое как "Easy CD Creator" для записи файлов JPEG на диск CD-R, при копировании в CD-проект убедитесь в том, что все выбранные файлы имеют расширение ".jpg".
- Если файлы имеют расширение ".jpe" или ".jpeg", пожалуйста, переименуйте их в файлы ".jpg".
- Файлы без расширения ".jpg" не будут прочитаны данным DVD-проигрывателем, даже если они распознаются как изображения JPEG проводником Windows.

Программное воспроизведение для аудио-CD и дисков MP3/WMA

Программа позволяет вам сохранять ваши любимые дорожки с определенного диска в памяти проигрывателя. Программа может содержать 30 дорожек.

- 1 Нажмите кнопку **PROGRAM** во время воспроизведения или останова, чтобы включить режим редактирования программы.

Справа от слова Program в правой стороне экрана меню появится значок .

Примечание

Нажмите кнопку **PROGRAM**, чтобы выйти из режима редактирования программы; значок  исчезнет.

- 2 Выберите дорожку, затем нажмите кнопку **ENTER**, чтобы занести выбранную дорожку в список программы.
- 3 Повторяйте шаг 2 для занесения остальных дорожек в список программы.

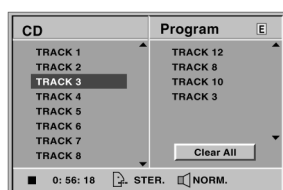

Меню аудио-CD

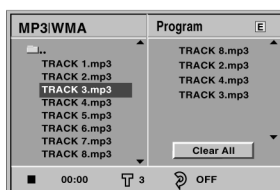

Меню MP3/WMA

- 4 Нажмите кнопку **▶**. Последняя запрограммированная дорожка будет подсвечена в списке программы.
- 5 Нажатием кнопок **▲/▼** выберите дорожку, которую желаете начать воспроизводить. Нажмите кнопку **TOP MENU**, чтобы перейти к следующей странице. Нажмите кнопку **MENU**, чтобы перейти к предыдущей странице.
- 6 Нажмите кнопку **PLAY**, чтобы начать воспроизведение. Воспроизведение включится в запрограммированном вами порядке, на экране меню и в окне дисплея появится индикация "PROG.". Воспроизведение остановится после однократного воспроизведения всех дорожек в списке программы.
- 7 Чтобы возобновить обычное воспроизведение из программного воспроизведения, нажмите кнопку **PROGRAM**. Выберите дорожку **CD** (или **MP3/WMA**) из списка и затем нажмите кнопку **ENTER**. Индикатор "PROG." исчезнет с экрана меню и окна дисплея.

Программное воспроизведение Video CD

Примечание

Для Video CD с PBC, вам сначала потребуется отключить функцию PBC (положение Off) в меню начальной установки, чтобы использовать функцию программного воспроизведения. См. стр. 16.

- 1 Вставьте Video CD и закройте дископриемник.
- 2 Нажмите кнопку **PROGRAM** в режиме останова воспроизведения. На экране появится меню программирования VCD.

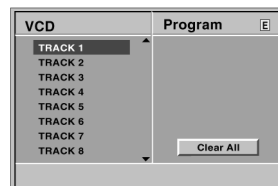

Примечание

Нажмите кнопку **RETURN** или **PROGRAM**, чтобы выйти из меню программирования.

- 3 Выполните шаги 2-6 раздела "Программное воспроизведение для аудио-CD и дисков MP3/WMA" слева.
- 4 Чтобы возобновить обычное воспроизведение из программного воспроизведения, нажмите кнопку **PROGRAM**. Индикатор "PROG." исчезнет с окна дисплея.

Повтор запрограммированных дорожек

- Для повтора текущей дорожки нажмите кнопку **REPEAT**. На экране меню появится значок повтора и индикатор "TRACK".
- Для повтора всех дорожек из списка программы нажмите кнопку **REPEAT** второй раз. На экране меню появится значок повтора и индикатор "ALL".
- Для выхода из режима повтора нажмите кнопку **REPEAT** в третий раз. На экране меню появится значок повтора и индикатор "OFF".

Удаление дорожки из списка программы

- 1 Нажмите кнопку **PROGRAM** во время воспроизведения (только для аудио-CD и диска MP3/WMA) или останова, чтобы войти в режим редактирования программы. Появится значок .
- 2 Нажмите кнопку **▶**, чтобы перейти к списку программы.
- 3 Кнопками **▲/▼** выберите дорожку, которую желаете удалить из списка программы.
- 4 Нажмите кнопку **CLEAR**. Дорожка будет удалена из списка программы.

Удаление всего списка программы

- 1 Выполните шаги 1-2 раздела "Удаление дорожки из списка программы" выше.
- 2 Кнопками **▲/▼** выберите "Clear All", затем нажмите кнопку **ENTER**. Вся программа для диска будет удалена. Программа также удаляется после извлечения диска.

Экранная заставка

Изображение экранной заставки появляется, если вы оставляете DVD-проигрыватель в режиме останова на пять минут. Через пять минут пребывания в режиме экранной заставки DVD-проигрыватель автоматически выключается.

Яркость подсветки дисплея

Вы можете настроить яркость подсветки окна дисплея по трем уровням. При каждом нажатии кнопки FL DIM, яркость подсветки окна дисплея изменяется следующим образом:

Normal → Dim → Display Off
(обычная) (пониженная) (выкл.)



Выбор системы цветности

Вы должны выбрать систему цветности, соответствующую системе цветности вашего телевизора. При появлении надписи NO DISC в окне дисплея, нажмите и удерживайте кнопку PAUSE на передней панели более 5 секунд, чтобы выбрать систему цветности (PAL, NTSC или AUTO)

- Если выбранная система цветности не совпадает с системой цветности вашего телевизора, обычное цветное изображение, возможно, не будет выводиться на экран.

AUTO: Выберите, если DVD-проигрыватель подключен к мультисистемному телевизору.

NTSC: Выберите, если DVD-проигрыватель подключен к телевизору NTSC.

PAL: Выберите, если DVD-проигрыватель подключен к телевизору PAL.

Установка видеорежима

DVD-V DVD-A VCD2.0 VCD1.1

- Для некоторых дисков воспроизводимое изображение может мерцать или на прямых линиях может возникать сползание точек. Это значит, что вертикальная интерполяция или система расчередования полос не вполне соответствует диску. В этом случае, качество изображения можно улучшить сменой видеорежима.
- Чтобы сменить видеорежим, нажмите и удерживайте кнопку DISPLAY в течение 3 секунд во время воспроизведения диска. Номер нового выбранного видеорежима отображается на экране телевизора. Проверьте, улучшилось ли качество изображения. Если нет, повторите данную процедуру до тех пор, пока качество изображения не улучшится.
- Последовательность видеорежимов:
Auto → Film → Video → Auto
- Если выключить питание, автоматически установится видеорежим по умолчанию (Auto).

Подробное описание каждого видеорежима

Auto: Материал источника DVD-видео (киноплёнка или видеолента) определяется по информации на диске.

Film: Пригоден для воспроизведения содержания на основе киноматериала или видеоматериала, записанного методом прогрессивного сканирования.

Video: Пригоден для воспроизведения содержания на основе видеоматериала со сравнительно небольшим движением.

Примечание

Установка видеорежима работает только, когда режим прогрессивной развертки включен (положение On) в меню начальной установки.

Установки динамиков

Выполните следующие установки для встроенного 5.1-канального декодера.

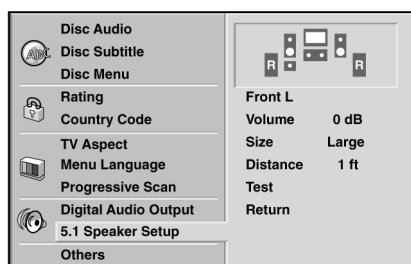

- 1 Выберите параметр “5.1 Speaker Setup” кнопками ▲/▼ в меню начальной установки.
- 2 При выбранном параметре “5.1 Speaker Setup”, нажмите кнопку ►.
- 3 Кнопками ◀▶ выберите желаемый динамик.
- 4 Настройте опции, используя кнопки ▲/▼/◀▶.

Выбор динамика

Выберите динамик, который желаете настроить. (Передний динамик (левый), Передний динамик (правый), Центральный динамик, Тыловой динамик (левый), Тыловой динамик (правый) или Сабвуфер)

Громкость

Кнопками ◀▶ настройте выходной уровень выбранного динамика. (-10 дБ – 0 дБ)

Размер

- Кнопками ◀▶ установите режим. (Large (большой), Small (малый) или None (отсутствует))
- Если вы подключили систему к динамику с нижней частотой 100 Гц или меньше, выберите опцию “Large”.
- Если вы подключили систему к динамику без нижней частоты 100 Гц или меньше, выберите опцию “Small”. Если вы не подключили сабвуфер, всегда выбирайте опцию “Large” для переднего динамика (левого/правого).
- Если вы не подключили определенного динамика, выберите для него опцию “None”.
- Размер передних динамиков (левого/правого) может быть установлен в положение “Large” или “Small”.
- Если размер передних динамиков (левого/правого) установлен в положение “Small”, размер тыловых и центрального динамиков может быть установлен только в положение “Small” или “None”.
Размер сабвуфера может быть установлен только в положение “Large”.
- Размер сабвуфера может быть установлен только в положение “Large” или “None”.

Расстояние

Если вы подключили динамики к вашему DVD-проигрывателю, установка Distance (расстояние) позволит динамикам определить насколько далеко идет звук, достигая место прослушивания. Это позволит звуку с каждого динамика достигать слушателя одновременно. (1 фут = 30,48 см)



Примечание

Вы не можете установить расстояние для сабвуфера.

Тестовый сигнал

Нажмите кнопку ENTER, чтобы начать вывод тестового сигнала с каждого динамика. Отрегулируйте громкость таким образом, чтобы она была одинаковой для всех динамиков.

- Передний левый (L) → Центральный → Передний правый (R) → Тыловой правый (R) → Тыловой левый (L)

Возврат

Нажмите кнопку ENTER, чтобы вернуться к предыдущему меню.

Поиск неисправностей

Перед обращением за техобслуживанием, прочтите следующие рекомендации по устранению возникающих проблем.

Проблема	Причина	Решение
Отсутствует питание.	Отключен сетевой шнур.	Плотно подключите сетевой шнур к розетке.
Питание присутствует, но DVD-проигрыватель не работает.	Не вставлен диск.	Вставьте диск. (Убедитесь в том, что горит индикатор DVD или аудио-CD на дисплее.)
Отсутствует изображение.	ТВ не настроен на прием выходного сигнала DVD.	Выберите соответствующий режим видеовхода на ТВ, чтобы изображение с DVD-проигрывателя отображалось на экране ТВ.
	Видеокабель неплотно подключен.	Плотно подключите видеокабель.
	Подключенный ТВ выключен.	Включите ТВ.
	Параметр Progressive Scan установлен в положение "On" в меню начальной установки, но проигрыватель подключен к стандартному (аналоговому) ТВ.	Установите параметр Progressive Scan в положение "Off" (см. стр. 14).
Отсутствует звук./ Свистящий звук.	Подключенное аудиокабелем оборудование не настроено на прием выходного сигнала DVD.	Выберите правильный входной режим аудиоресивера, чтобы вы могли слышать звук с DVD-проигрывателя.
	Аудиокабели подключены неплотно.	Плотно подключите аудиокабели.
	Подключенное аудиокабелем оборудование выключено.	Включите подключенное аудиокабелем оборудование.
	Неправильно установлен цифровой аудиовыход.	Нажмите кнопку SETUP на пульте ДУ. Выберите курсором параметр Digital Audio Output. Нажмите правый курсор. Правильно выберите желаемый параметр выхода. Нажмите кнопку ENTER. Для получения звука DTS необходимо выбрать параметр "Bit Stream/PCM". А также используйте разъем Digital Output или Optical Out. Имейте в виду, что для выбранного формата DTS сигналы на 6-канальных аналоговых выходах данного аппарата будут отсутствовать. Далее выберите соответствующую частоту дискретизации. Если ваше оборудование не поддерживает частоту 98 Гц, пожалуйста, выберите 48 кГц, иначе, будет выдаваться свистящий звук.
Низкое качество воспроизводимого изображения.	Диск загрязнен.	Очистите диск.
DVD-проигрыватель не включает воспроизведение.	Отсутствует диск.	Вставьте диск. (Убедитесь в том, что на дисплее загорелся индикатор DVD или аудио-CD.)
	Вставлен диск некорректного формата.	Вставьте диск для воспроизведения. (Проверьте тип диска, систему цветности и региональный код.)
	Диск вставлен верхней стороной вниз.	Вставьте диск воспроизводимой стороной вниз.
	Диск не вставлен в пределах направляющих.	Правильно установите диск, в пределах направляющих.
	Диск загрязнен.	Очистите диск.
	Установлено ограничение по рейтингу.	Отмените функцию ограничения по рейтингу, или измените уровень
Пульт ДУ работает некорректно.	Пульт ДУ не направлен на инфракрасный приемник DVD-проигрывателя.	Направьте пульт ДУ на инфракрасный приемник DVD-проигрывателя.
	Пульт ДУ слишком далеко от DVD-проигрывателя.	Управляйте пультом ДУ с расстояния до 23 фт (7 м) от DVD-проигрывателя.
	На пути от пульта ДУ к проигрывателю имеется препятствие.	Устраните препятствие.
	Разрядились батарейки пульта ДУ.	Замените батарейки новыми.

СПИСОК КОДОВ ЯЗЫКОВ

Введите соответствующий номер кода для начальных установок параметров "Disc Audio", "Disc Subtitle" и/или "Disc Menu" (См. стр. 14).

Код	Язык	Код	Язык	Код	Язык	Код	Язык
6566	Abkhazian	7074	Fiji	7678	Lingala	8373	Singhalese
6565	Afar	7073	Finnish	7684	Lithuanian	8375	Slovak
6570	Afrikaans	7082	French	7775	Macedonian	8376	Slovenian
8381	Albanian	7089	Frisian	7771	Malagasy	8379	Somali
6577	Ameharic	7176	Galician	7783	Malay	6983	Spanish
6582	Arabic	7565	Georgian	7776	Malayalam	8385	Sudanese
7289	Armenian	6869	German	7784	Maltese	8387	Swahili
6583	Assamese	6976	Greek	7773	Maori	8386	Swedish
6588	Aymara	7576	Greenlandic	7782	Marathi	8476	Tagalog
6590	Azerbaijani	7178	Guarani	7779	Moldavian	8471	Tajik
6665	Bashkir	7185	Gujarati	7778	Mongolian	8465	Tamil
6985	Basque	7265	Hausa	7865	Nauru	8484	Tatar
6678	Bengali; Bangla	7387	Hebrew	7869	Nepali	8469	Telugu
6890	Bhutani	7273	Hindi	7879	Norwegian	8472	Thai
6672	Bihari	7285	Hungarian	7982	Oriya	6679	Tibetan
6682	Breton	7383	Icelandic	8065	Panjabi	8473	Tigrinya
6671	Bulgarian	7378	Indonesian	8083	Pashto, Pushto	8479	Tonga
7789	Burmese	7365	Interlingua	7065	Persian	8482	Turkish
6669	Byelorussian	7165	Irish	8076	Polish	8475	Turkmen
7577	Cambodian	7384	Italian	8084	Portuguese	8487	Twi
6765	Catalan	7465	Japanese	8185	Quechua	8575	Ukrainian
9072	Chinese	7487	Javanese	8277	Rhaeto-Romance	8582	Urdu
6779	Corsican	7578	Kannada	8279	Rumanian	8590	Uzbek
7282	Croatian	7583	Kashmiri	8285	Russian	8673	Vietnamese
6783	Czech	7575	Kazakh	8377	Samoan	8679	Volapük
6865	Danish	7589	Kirghiz	8365	Sanskrit	6789	Welsh
7876	Dutch	7579	Korean	7168	Scots Gaelic	8779	Wolof
6978	English	7585	Kurdish	8382	Serbian	8872	Xhosa
6979	Esperanto	7679	Laothian	8372	Serbo-Croatian	7473	Yiddish
6984	Estonian	7665	Latin	8378	Shona	8979	Yoruba
7079	Faroese	7686	Latvian, Lettish	8368	Sindhi	9085	Zulu

Список кодов стран

Введите соответствующий номер кода для начальной установки "Area Code" (См. стр. 17).

Код	Страна	Код	Страна	Код	Страна	Код	Страна
AD	Andorra	ER	Eritrea	LC	Saint Lucia	SC	Seychelles
AE	United Arab Emirates	ES	Spain	LI	Liechtenstein	SD	Sudan
AF	Afghanistan	ET	Ethiopia	LK	Sri Lanka	SE	Sweden
AG	Antigua and Barbuda	FI	Finland	LR	Liberia	SG	Singapore
AI	Anguilla	FJ	Fiji	LS	Lesotho	SH	Saint Helena
AL	Albania	FK	Falkland Islands	LT	Lithuania	SI	Slovenia
AM	Armenia	FM	Micronesia	LU	Luxembourg	SJ	Svalbard and Jan Mayen Islands
AN	Netherlands Antilles	FO	Faroe Islands	LV	Latvia	SK	Slovak Republic
AO	Angola	FR	France	LY	Libya	SL	Sierra Leone
AQ	Antarctica	FX	France (European Territory)	MA	Morocco	SM	San Marino
AR	Argentina	GA	Gabon	MC	Monaco	SN	Senegal
AS	American Samoa	GB	Great Britain	MD	Moldavia	SO	Somalia
AT	Austria	GD	Grenada	MG	Madagascar	SR	Suriname
AU	Australia	GE	Georgia	MH	Marshall Islands	ST	Saint Tome and Principe
AW	Aruba	GF	French Guyana	MK	Macedonia	SU	Former USSR
AZ	Azerbaijan	GH	Ghana	ML	Mali	SV	El Salvador
BA	Bosnia-Herzegovina	GI	Gibraltar	MM	Myanmar	SY	Syria
BB	Barbados	GL	Greenland	MN	Mongolia	SZ	Swaziland
BD	Bangladesh	GM	Gambia	MO	Macau	TC	Turks and Caicos Islands
BE	Belgium	GN	Guinea	MP	Northern Mariana Islands	TD	Chad
BF	Burkina Faso	GP	Guadeloupe (French)	MQ	Martinique (French)	TF	French Southern Territories
BG	Bulgaria	GQ	Equatorial Guinea	MR	Mauritania	TG	Togo
BH	Bahrain	GR	Greece	MS	Montserrat	TH	Thailand
BI	Burundi	GS	S. Georgia & S. Sandwich Isls.	MT	Malta	TJ	Tadjikistan
BJ	Benin	GT	Guatemala	MU	Mauritius	TK	Tokelau
BM	Bermuda	GU	Guam (USA)	MV	Maldives	TM	Turkmenistan
BN	Brunei Darussalam	GW	Guinea Bissau	MW	Malawi	TN	Tunisia
BO	Bolivia	GY	Guyana	MX	Mexico	TO	Tonga
BR	Brazil	HK	Hong Kong	MY	Malaysia	TP	East Timor
BS	Bahamas	HM	Heard and McDonald Islands	MZ	Mozambique	TR	Turkey
BT	Bhutan	HN	Honduras	NA	Namibia	TT	Trinidad and Tobago
BV	Bouvet Island	HR	Croatia	NC	New Caledonia (French)	TV	Tuvalu
BW	Botswana	HT	Haiti	NE	Niger	TW	Taiwan
BY	Belarus	HU	Hungary	NF	Norfolk Island	TZ	Tanzania
BZ	Belize	ID	Indonesia	NG	Nigeria	UA	Ukraine
CA	Canada	IE	Ireland	NI	Nicaragua	UG	Uganda
CC	Cocos (Keeling) Islands	IL	Israel	NL	Netherlands	UK	United Kingdom
CF	Central African Republic	IN	India	NO	Norway	UM	USA Minor Outlying Islands
CG	Congo	IO	British Indian Ocean Territory	NP	Nepal	US	United States
CH	Switzerland	IQ	Iraq	NR	Nauru	UY	Uruguay
CI	Ivory Coast	IR	Iran	NU	Niue	UZ	Uzbekistan
CK	Cook Islands	IS	Iceland	NZ	New Zealand	VA	Vatican City State
CL	Chile	IT	Italy	OM	Oman	VC	Saint Vincent & Grenadines
CM	Cameroon	JM	Jamaica	PA	Panama	VE	Venezuela
CN	China	JO	Jordan	PE	Peru	VG	Virgin Islands (British)
CO	Colombia	JP	Japan	PF	Polynesia (French)	VI	Virgin Islands (USA)
CR	Costa Rica	KE	Kenya	PG	Papua New Guinea	VN	Vietnam
CS	Former Czechoslovakia	KG	Kyrgyzstan	PH	Philippines	VU	Vanuatu
CU	Cuba	KH	Kambodia6	PK	Pakistan	WF	Wallis and Futuna Islands
CV	Cape Verde	KI	Kiribati	PL	Poland	WS	Samoa
CX	Christmas Island	KM	Comoros	PM	Saint Pierre and Miquelon	YE	Yemen
CY	Cyprus	KN	Saint Kitts & Nevis Anguilla	PN	Pitcairn Island	YT	Mayotte
CZ	Czech Republic	KP	North Korea	PR	Puerto Rico	YU	Yugoslavia
DE	Germany	KR	South Korea	PT	Portugal	ZA	South Africa
DJ	Djibouti	KW	Kuwait	PW	Palau	ZM	Zambia
DK	Denmark	KY	Cayman Islands	PY	Paraguay	ZR	Zaire
DM	Dominica	KZ	Kazakhstan	QA	Qatar	ZW	Zimbabwe
DO	Dominican Republic	LA	Laos	RE	Reunion (French)		
DZ	Algeria	LB	Lebanon	RO	Romania		
EC	Ecuador			RU	Russian Federation		
EE	Estonia			RW	Rwanda		
EG	Egypt			SA	Saudi Arabia		
EH	Western Sahara			SB	Solomon Islands		

Технические характеристики

Общие

Источник питания	АС 110-240 В, 50/60 Гц
Потребляемая мощность	14 Вт
Габаритные размеры (прибл.)	430 x 60 x 242 мм (ш x в x г)
Вес (прибл.)	2,45 кг
Рабочая температура	от 5°С до 35°С
Рабочая влажность	от 5% до 90%

Система

Лазер	Полупроводниковый лазер, длина волны 650 нм
Система цветности	PAL/NTSC
Частотный диапазон	DVD (PCM 96 кГц): 8 Гц - 44 кГц DVD (PCM 48 кГц): 8 Гц - 22 кГц CD: 8 Гц - 20 кГц
Отношение сигнал/шум	Более 100 дБ (только разъемы ANALOG OUT)
Гармонические искажения	Менее 0,008%
Динамический диапазон	Более 100 дБ (DVD) Более 95 дБ (CD)

Выходы

Видеовыход	1 В р-р, 75 Ом, отриц. синхр., разъем RCA x 1/ SCART (AV)
Выход S-VIDEO	(Y) 1,0 В (р-р), 75 Ом, отриц. синхр., мини-DIN 4 контакта x 1 (C) 0,3 В (р-р), 75 Ом
Компонентный видеовыход	(Y) 1,0 В (р-р), 75 Ом, отриц. синхр., разъем RCA x 1 (Pb)/(Pr) 0,7 В (р-р), 75 Ом, разъем RCA x 2
Аудиовыход (цифровой)	0,5 В (р-р), 75 Ом, разъем RCA x 1
Аудиовыход (оптический)	5 В (р-р), 75 Ом, оптический разъем x 1
Аудиовыход (аналоговый)	2,0 Vrms (1 кГц, 0 дБ), 600 Ом, разъем RCA (Л, П) x 1/ SCART (AV)

Аксессуары

Видеокабель	1
Аудиокабель	1
Пульт ДУ	1
Батарейки	2

- Дизайн и технические характеристики могут изменяться без дополнительного уведомления.

Изготовлено по лицензии Dolby Laboratories. "Dolby", "MLP Lossless" и символ двойного D являются торговыми марками Dolby Laboratories. Конфиденциальные, не подлежащие публикации, работы. Авторские права 1992-1997 Dolby Laboratories. Все права заявлены.

"DTS" и "DTS Digital Out" являются торговыми марками Digital Theater Systems, Inc.

TOSHIBA