

TOSHIBA

DRAFT
Mar 30, 2005

Введение

2

Подсоединения

16

Основные
возможности
воспроизведения

24

Расширенные
возможности
воспроизведения

32

Настройка
функций

52

Прочее

62



DVD ВИДЕОПЛЕЕР SD-260SR

РУКОВОДСТВО ПОЛЬЗОВАТЕЛЯ



ПРАВИЛА ТЕХНИКИ БЕЗОПАСНОСТ

ПРЕДУПРЕЖДЕНИЕ: ДЛЯ СНИЖЕНИЯ РИСКА ВОЗГОРАНИЯ ИЛИ ПОРАЖЕНИЯ ЭЛЕКТРИЧЕСКИМ ТОКОМ, НЕ ПОДВЕРГАЙТЕ ДАННЫЙ АППАРАТ ВОЗДЕЙСТВИЮ ДОЖДЯ ИЛИ ВЛАГИ. ДЕТАЛИ ВНУТРИ КОРПУСА НАХОДЯТСЯ ПОД ОПАСНЫМ ВЫСОКИМ НАПРЯЖЕНИЕМ. НЕ ВСКРЫВАЙТЕ КОРПУС. ДЛЯ ОБСЛУЖИВАНИЯ ОБРАЩАЙТЕСЬ ТОЛЬКО К КВАЛИФИЦИРОВАННОМУ ПЕРСОНАЛУ.

ОСТОРОЖНО: Этот DVD видеоплеер использует лазерную систему. Чтобы правильно пользоваться этим аппаратом, внимательно прочтите данное руководство для пользователя и сохраните его для справок, которые могут понадобиться в будущем. Если возникнет необходимость в текущем ремонте - обратитесь в службу, уполномоченную выполнять сервисные услуги - см. процедуру обслуживания.

Использование средств регулирования или выполнение процедур, не предусмотренных в данном документе, могут привести к опасному излучению. Чтобы не подвергаться прямому воздействию лазерного луча, не пытайтесь вскрывать корпус.

При его вскрытии и повреждении блокировок происходит видимое и невидимое лазерное излучение.

НЕ СМОТРИТЕ ПРЯМО НА ЛУЧ

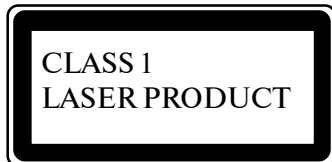

Напишите в оставленных ниже пробелах номер модели и порядковый номер, указанные на задней панели Вашего DVD видеоплеера.

Модель № _____ Порядковый № _____

Сохраняйте эту информацию для справок, которые могут понадобиться в будущем.

Расположение необходимых сведений

Паспортная табличка и правила техники безопасности находятся на задней панели устройства

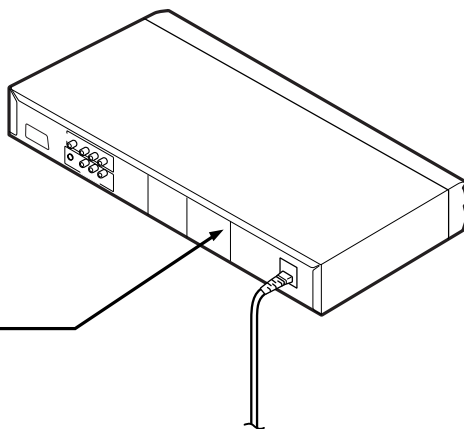

ВАЖНЫЕ РЕКОМЕНДАЦИИ ПО ТЕХНИКЕ БЕЗОПАСНОСТИ

ПРЕДУПРЕЖДЕНИЕ: ПРОСИМ ВАС ПРОЧЕСТЬ И СОБЛЮДАТЬ ВСЕ ПРЕДУПРЕЖДЕНИЯ И РЕКОМЕНДАЦИИ, СОДЕРЖАЩИЕСЯ В ДАННОМ РУКОВОДСТВЕ ПОЛЬЗОВАТЕЛЮ И ПРИВЕДЕННЫЕ НА САМОМ ПЛЕЕРЕ. СОХРАНИТЕ ЭТУ БРОШЮРУ ДЛЯ СПРАВОК, КОТОРЫЕ МОГУТ ПОНАДОБИТЬСЯ В БУДУЩЕМ.

При проектировании и изготовлении данного аппарата были предусмотрены все меры, позволяющие гарантировать личную безопасность пользователя. Неправильное пользование может привести к поражению электрическим током или пожару. Средства защиты, предусмотренные в настоящем аппарате, обеспечат Вашу защиту, если при его установке, эксплуатации и обслуживании Вы будете выполнять следующие процедуры. Данный аппарат полностью выполнен на транзисторах и не содержит деталей, ремонт которых мог бы выполнять пользователь.

НЕ СНИМАЙТЕ КРЫШКУ КОРПУСА, ИНАЧЕ ВЫ МОЖЕТЕ ОКАЗАТЬСЯ ПОД ВОЗДЕЙСТВИЕМ ВЫСОКОГО НАПРЯЖЕНИЯ.

ДОВЕРЯЙТЕ ОБСЛУЖИВАНИЕ ТОЛЬКО КВАЛИФИЦИРОВАННОМУ ПЕРСОНАЛУ.

1. Прочтите эту инструкцию.
2. Сохраните эту инструкцию.
3. Примите во внимание все предупреждения.
4. Соблюдайте все указания.
5. Не пользуйтесь этим прибором возле воды.
6. Чистите только сухой тканью.

7. Не перекрывайте вентиляционные отверстия. Устанавливайте аппарат в соответствии с указаниями изготовителя.
8. Обеспечьте свободный доступ воздуха к устройству. С этой целью не помещайте его в такое место, куда затруднен доступ воздуха, не накрывайте тканью, не ставьте на ковровое покрытие.
9. Не ставьте плеер возле каких-либо источников тепла, таких как радиаторы, тепловые счетчики, печи, или вблизи прочих приборов, выделяющих тепло (включая усилители).
10. Защитите силовой шнур от повреждений, разместив его так, чтобы по нему не ходили, и следите за тем, чтобы он не оборвался, особенно возле вилки, розеток и точки выхода из прибора.
11. Пользуйтесь только предусмотренными изготовителем приставками / аксессуарами.
12. Используйте только такие приспособления (тележка, стойка, тренога, подвеска или стол), которые предусмотрены изготовителем или продаются вместе с аппаратом. Перемещая аппарат на тележке, будьте осторожны, не переверните и не повредите его.
13. Во время грозы отсоединяйте аппарат от сети. Это нужно также делать, если Вы не пользуетесь им длительное время.



ВАЖНЫЕ РЕКОМЕНДАЦИИ ПО ТЕХНИКЕ БЕЗОПАСНОСТИ

14. Доверяйте обслуживание квалифицированному техническому персоналу. Обслуживание необходимо, если произошло какое-либо повреждение плеера, например, поврежден силовой шнур или вилка, вовнутрь попала вода или какие-нибудь предметы, прибор попал под дождь или во влажную атмосферу, плеер не работает, как положено, или его уронили.

ДОПОЛНИТЕЛЬНЫЕ РЕКОМЕНДАЦИИ ПО ТЕХНИКЕ БЕЗОПАСНОСТИ

15. При использовании наушников громкость должна быть умеренной. Если постоянно пользоваться наушниками, издающими громкий звук, можно испортить слух.

16. Не перегружайте стенные розетки, удлинительные шнуры или встроенные розетки, поскольку это может вызвать опасность возгорания или поражения электрическим током.

17. В прибор не должна попадать вода; на него нельзя ставить никакие сосуды, наполненные жидкостью, такие как вазы.

18. Закрывая отсек для дисков, следите за тем, чтобы в него не попадали пальцы. Пренебрежение этим правилом может привести к серьезным травмам.
19. Не ставьте на аппарат тяжелые предметы, и не наступайте на него. Предмет может упасть, нанеся серьезную травму человеку или повредив плеер.
20. Не пользуйтесь треснувшими, деформированными или отремонтированными дисками. Эти диски легко ломаются, что может привести к серьезным травмам и к сбоям в работе аппарата.
21. Поместите устройство недалеко от розетки. В случае неполадок, немедленно вытащите штепсель из розетки.
22. Так как сетевая вилка в данном случае выполняет функции разъемного соединительного устройства, то, как и любое разъемное соединение, она должна быть всегда в рабочем состоянии.

Меры предосторожности

Замечания по обращению DVD видеоплеером

- При перевозке DVD видеоплеера удобно пользоваться оригинальной картонной коробкой и другими упаковочными материалами. Для обеспечения максимальной защищенности вновь упакуйте аппарат так, как он был изначально упакован на заводе. Следите за тем, чтобы не ударять и не трясти его при переноске и перевозке.
- Не пользуйтесь вблизи DVD видеоплеера летучими жидкостями, например, распыляемыми средствами от насекомых. Не оставляйте резиновые или пластмассовые изделия в таком положении, чтобы они длительное время касались DVD видеоплеера. Это приведет к появлению следов на его поверхности.
- После длительного пользования верхняя и задняя панели плеера могут нагреваться. Это не является признаком неправильной работы.
- Если DVD видеоплеер не используется длительное время, необходимо обязательно вытащить диск и отключить питание.
- Если DVD видеоплеер не используется длительное время, то в дальнейшем в его работе могут наблюдаться сбои. Периодически включайте DVD видеоплеер и пользуйтесь им.

Замечания о размещении DVD видеоплеера

- Устанавливайте DVD видеоплеер на плоскую поверхность. Не ставьте его на тряскую или неустойчивую поверхность, например, на шатающийся стол или на наклонную стойку. Загруженный диск может сдвинуться с нужной позиции, что приведет к повреждению плеера.
- При установке DVD видеоплеера вблизи телевизора, радиоприемника или кассетного видеомagneфона качество изображения может ухудшиться, а звук - исказиться. В этом случае отодвиньте DVD видеоплеер от телевизора, радиоприемника или кассетного видеомagneфона.

Замечания о чистке DVD видеоплеера

- Для чистки пользуйтесь мягкой сухой тканью.
- Если грязь при этом не убирается, намочите ткань в слабом растворе моющего средства, отожмите ее и протрите загрязненный участок. Затем вытрите его насухо сухой тканью.
 - Не пользуйтесь никакими растворителями, например, разжижителями или бензолом, так как они могут испортить поверхность DVD видеоплеера.
 - При использовании ткани, пропитанной химикатами, для очистки аппарата соблюдайте инструкции, относящиеся к этой продукции.

Получение четкого изображения

DVD видеоплеер - высокотехнологичное и высокоточное устройство. Если оптический приемный объектив и детали дисководов загрязнены или изношены, качество изображения становится плохим. Для получения четкого изображения мы рекомендуем регулярно выполнять осмотр и обслуживание (чистку или замену деталей) через каждые 1000 часов использования в зависимости от рабочей среды. За детальной информацией можно обратиться к ближайшему к Вам дилеру

Замечания о конденсации влаги

Конденсация влаги вредна для DVD видеоплеера. Пожалуйста, внимательно прочтите следующее: Конденсация происходит, например, тогда, когда в жаркий день Вы наливаете в стакан холодный напиток. На наружной поверхности стакана образуются капли воды. Точно так же влага может конденсироваться внутри настоящего аппарата на оптическом приемном объективе, одной из самых критических деталей DVD видеоплеера.



■ Конденсация влаги происходит в следующих случаях.

- Когда Вы переносите DVD видеоплеер непосредственно из холодного места в теплое.
- Когда Вы пользуетесь DVD видеоплеером в комнате, где Вы только что включили обогреватель, или когда холодный воздух от кондиционера попадает непосредственно на аппарат.
- Летом, когда Вы пользуетесь DVD видеоплеером в жарком и влажном месте, если Вы только что перенесли его из кондиционируемого помещения.
- Когда Вы пользуетесь DVD видеоплеером во влажном месте.

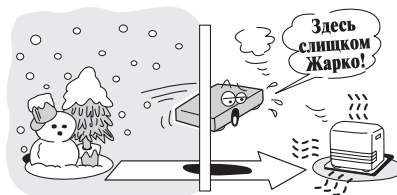

■ Не пользуйтесь DVD видеоплеером в тех случаях, когда может произойти конденсация влаги.

При использовании DVD видеоплеера в таких условиях можно повредить диски или внутренние детали аппарата. Вытащите диск, вставьте силовой шнур в стенную розетку, включите DVD видеоплеер, и оставьте его на два - три часа. Через два - три часа аппарат нагреется, а влага - испарится. Держите DVD видеоплеер подсоединенным к стенной розетке, и конденсация влаги будет происходить редко.

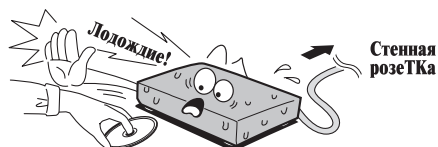

Об обращении с дисками

- Не касайтесь воспроизводимой стороны диска.

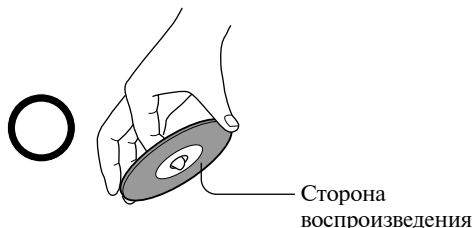

- Не прикрепляйте к дискам бумагу или ленту.



О чистке дисков

- Отпечатки пальцев и пыль на диске могут привести к ухудшению качества изображения и звука. Протирайте диск мягкой тканью движениями от центра к наружному краю. Всегда храните диски в чистоте.

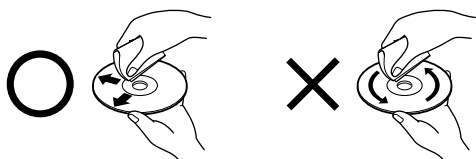

- Если Вы не можете удалить грязь мягкой тканью, легкими движениями протрите диск чуть влажной тканью, а затем вытрите его сухой тканью.
- Не пользуйтесь никакими растворителями, например, разжижителем, бензолом, имеющимися в продаже чистящими средствами или антистатиками для виниловых пластинок. Они могут повредить диск.

О хранении дисков

- Не храните диски под прямыми солнечными лучами или вблизи источников тепла.
- Не храните диски в местах, где есть влага и пыль, например, в ванной или возле увлажнителя.
- Храните диски вертикально в футлярах. Нельзя класть на диски в футлярах какие-либо предметы, так как диски могут деформироваться.

Структура содержания дисков

Как правило, DVD видеодиски разделяются на рубрики, а рубрики подразделяются на разделы. Аудио и видео компакт диски (CD) разделены на треки.

DVD видеодиск

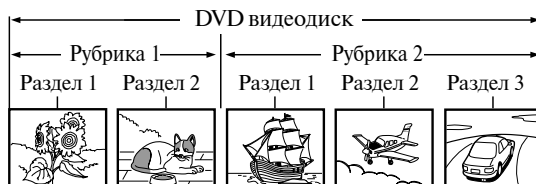

Аудио/видео компакт диски (CD)



Каждой рубрике, разделу или треку присваивается номер, который называется, соответственно, «номер рубрики», «номер раздела» или «номер трека». Могут быть и диски, у которых нет таких номеров.

Замечания об авторском праве

Несанкционированная запись, использование, распространение или переработка материалов, защищенных авторским правом, включая (но не ограничиваясь) телевизионные программы, видеокассеты, и DVD, запрещено законодательством по авторскому праву Соединенных Штатов и других стран, и может повлечь за собой привлечение к административной и уголовной ответственности.

Для защиты данной продукции используется технология защиты авторских прав, то есть защита при помощи формул определенных патентов США, а также других прав на интеллектуальную собственность, принадлежащих Макровижн Корпорэйшн и другим владельцам. Санкция на использование этой технологии, защищенной положениями авторского права, должна быть получена у Макровижн Корпорэйшн; продукция предназначена только для домашнего использования или для просмотра в ограниченном кругу, если только не получено разрешение Макровижн Корпорэйшн. Разбор конструкции и демонтаж запрещены.



Замечания о дисках (продолжение)

О Руководстве пользователя

Настоящее «Руководство пользователя» содержит основные инструкции, касающиеся DVD видеоплеера. Некоторые DVD видеодиски допускают выполнение только определенных или не всех операций при их воспроизведении. В этом случае плеер не может обеспечивать выполнение всех рабочих команд. Это не является признаком наличия дефектов в DVD видеоплеере. См. замечания о дисках.

- ⊗ может появиться на телеэкране во время работы.
- ⊗ означает, что выполнение операции не допускается DVD видеоплеером или самими дисками.

Замечания о зональном разделении

Зональный номер для DVD видеоплеера - 5. Если среди зональных номеров, указанных на DVD видеодисках и соответствующих их зоне воспроизведения, Вы не найдете  или  это будет означать, что воспроизведение диска данным плеером невозможно. (В этом случае DVD видеоплеер выведет соответствующее сообщение на экран.)

О видео компакт дисках (CD)

Предусмотрена поддержка данным плеером видео компакт дисков, снабженных функцией PBC (Версия 2.0). (PBC - сокращенное обозначение функции управления воспроизведением). В зависимости от типа дисков Вы можете добиться двух вариантов воспроизведения.

- **Видео компакт диск не снабжен функцией PBC (Версия 1.1)**

Данный DVD видеоплеер допускает воспроизведение звука и изображения с видео компакт диска, а также воспроизведение аудио компакт диска.

- **Видео компакт диск снабжен функцией PBC (Версия 2.0)**

Помимо операций, выполняемых при использовании видео компакт дисков, не снабженных функцией PBC, Вы можете получить воспроизведение интерактивного программного обеспечения с функцией поиска, воспользовавшись меню, выводимым на телеэкран (Воспроизведение меню). Некоторые функции, описанные в «Руководстве пользователя», могут не выполняться при использовании некоторых дисков.

Воспроизводимые диски

DVD видеоплеер может выполнять воспроизведение следующих дисков

	Маркировка диска	Содержание	Размер диска	Максимальная длительность воспроизведения
DVD видеодиски		Аудио + видео (киноизображение)	12 cm	Около 4 часов (односторонний диск)
			8 cm	Около 8 часов (односторонний диск)
Видео компакт диски		Аудио + видео (киноизображение)	12 cm	Около 80 минут (односторонний диск)
			8 cm	Около 160 минут (двусторонний диск)
Аудио компакт диски		Аудио	12 cm	Около 74 минут
			8 cm (односторонний компакт диск)	Около 20 минут

Имеются также следующие диски:

- Диски DVD-R/DVD-RW формата DVD video
- CD-R/CD-RW диски следующих цифровых форматов: CD-DA, Video CD, MP3, WMA или JPEG.

Некоторые из этих дисков могут быть несовместимыми.

- Воспроизведение других дисков, не указанных выше, невозможно.
- Невозможно воспроизведение дисков DVD-RAM или нестандартизированных дисков и т.д., даже если они будут иметь маркировку, приведенную выше.
- Этот DVD видеоплеер использует цветовую систему ПАЛ/НТСЦ (PAL/NTSC) и не может выполнять воспроизведение DVD видеодисков, записанных с использованием какой-либо другой цветовой системы (СЕКАМ - SECAM и пр.).

Введение

- ПРАВИЛА ТЕХНИКИ БЕЗОПАСНОСТИ 2
- ВАЖНЫЕ РЕКОМЕНДАЦИИ ПО ТЕХНИКЕ БЕЗОПАСНОСТИ 4
- Меры предосторожности 8
- Замечания о дисках 9
 - Замечания о зональном разделении 10
- Содержание 11
- Обозначение кнопок и индикаторов 12
 - Передняя панель 12
 - Задняя панель 12
 - Пульт дистанционного управления 13
 - Установка батареек 14
 - Использование пульта дистанционного управления 14

Подсоединения

- Подсоединение к телевизору 16
 - Подсоединение к телевизору (используя разъем SCART) 16
 - Подсоединение к телевизору (используя гнезда для подключения электропроигрывающих устройств/Гнездо видеовыхода S) 17
 - Подсоединение к телевизору (используя компонентные видео гнезда) 18
- Подсоединение к другому оборудованию ... 19
 - Подсоединение к усилителю, снабженному декодером Dolby Digital 19
 - Подсоединение к усилителю, снабженному Dolby Surround Pro Logic 19
 - Подсоединение к усилителю, снабженному декодером DTS 20
 - Подсоединение к усилителю, снабженному аудио декодером MPEG 20
 - Подсоединение к усилителю, снабженному цифровым аудиовходом 21

Основные возможности воспроизведения

- Воспроизведение дисков 24
 - Основы воспроизведения 24
- Воспроизведение с различной скоростью ... 26
 - Ускоренный просмотр записи при движении вперед или назад 26
 - Покадровое воспроизведение 26
 - Воспроизведение в замедленном темпе 27
 - Возобновление воспроизведения с той же позиции 27
- Поиск требуемого участка 28
 - Поиск рубрики при помощи верхнего меню 28
 - Поиск желательного участка путем ввода соответствующего номера 29
 - Поиск заданного раздела или трека 29

Расширенные возможности воспроизведения

- Непосредственный выход на заданную позицию 32
 - Выход на определенную позицию при помощи таймера 32
- Повтор выбранного сегмента 33
 - Повтор выбранного сегмента 33
- Воспроизведение в измененном порядке 34
 - Воспроизведение рубрик, разделов или треков в заданном порядке 34
- Воспроизведение в предпочтительном порядке 35
 - Воспроизведение рубрик, разделов или треков в предпочтительном порядке 35
- Изменение масштаба изображения 36
 - Изменение масштаба изображения 36
- Настройка изображения улучшенного качества (E.P.M.) 37
 - Настройка изображения улучшенного качества 37
- Настройка звука улучшенного качества (E.A.M.) 38
 - Настройка звука улучшенного качества 38
- Выбор угла изображения 39
 - Изменение угла изображения 39
- Выбор субтитров 40
 - Выбор языка субтитров 40
- Выбор языка 41
 - Выбор параметров звучания при воспроизведении 41
- Работа с экраным дисплеем 42
 - Работа с экраным дисплеем 42
- Воспроизведение файлов MP3/WMA 44
 - Воспроизведение файлов MP3/WMA 44
- Просмотр файлов JPEG 46
 - Свернутые изображения 46
 - Просмотр свернутого изображения 47
- Просмотр файлов DivX™ / MPEG-4 49
 - Воспроизведение файлов DivX™ / MPEG-4 .. 49

Настройка функций

- Настройка функций пользователем 52
 - Процедура настройки 52
 - Детали настройки 54
- Таблица языков 60

Прочее

- Прежде чем вызывать обслуживающий персонал 62
- Технические характеристики 63

Обозначение кнопок и индикаторов

Детали - см. страницу, номер которой приведен в рамке □.

Передняя панель

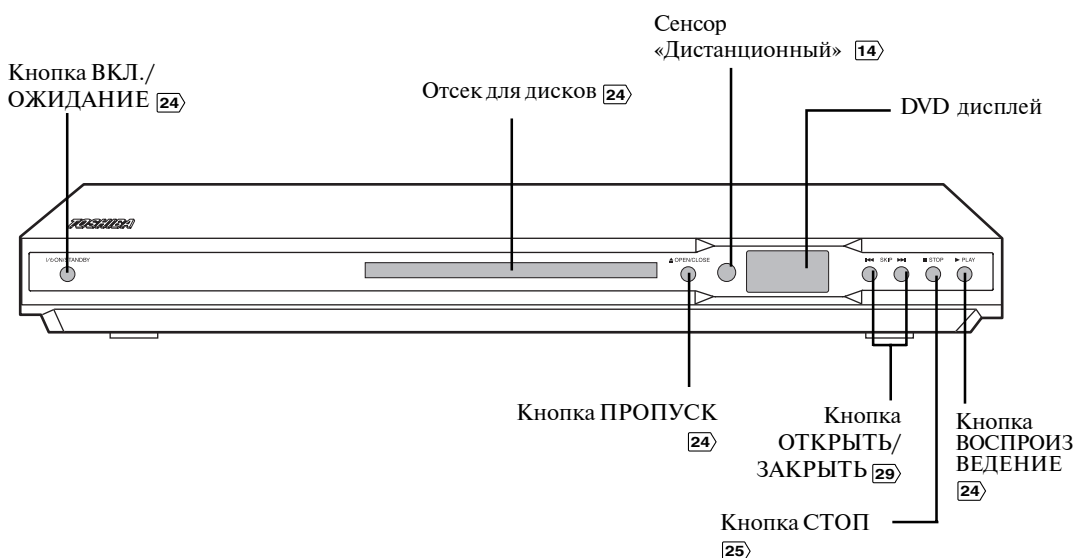

Задняя панель

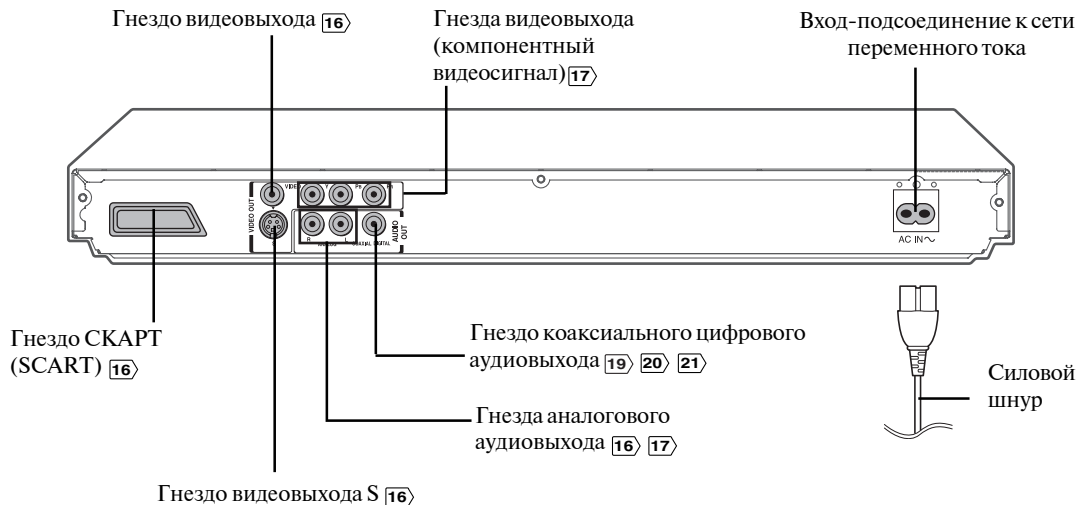

Обозначение кнопок и индикаторов (продолжение)

Инструкции, приведенные в данном Руководстве, описывают функции, выполняемые при помощи пульта дистанционного управления. Детали - см. номер страницы в рамке □ .

Пульт дистанционного управления

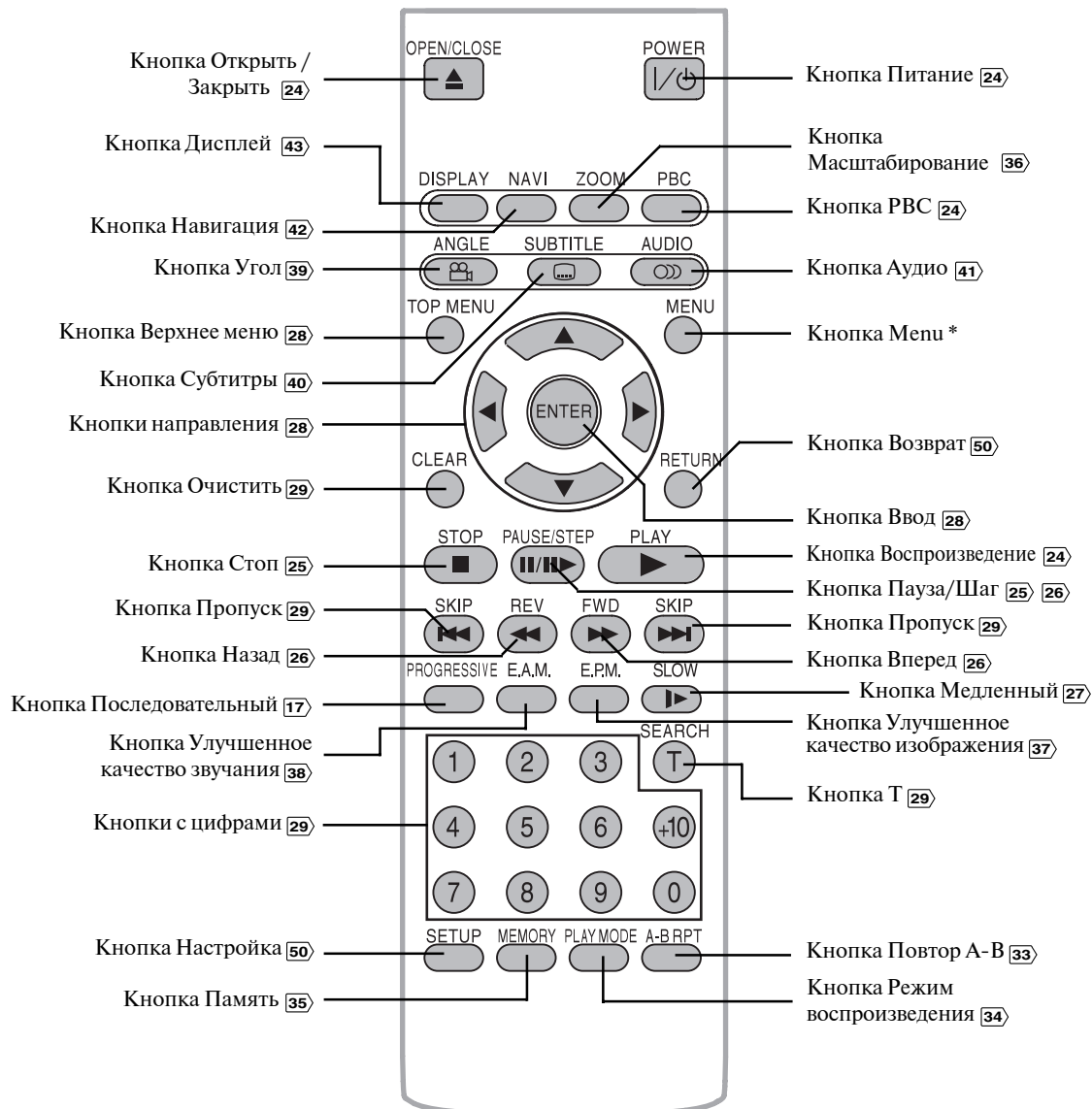

* Кнопка Menu

Использование этой кнопки для выбора меню предусмотрено во многих DVD видеодисках. Для работы с меню соблюдайте указания, приведенные в разделе «Поиск рубрики при помощи верхнего меню», [28]

Установка батареек

1 Откройте крышку.

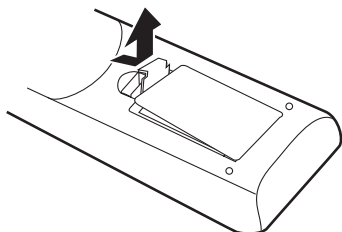

2 Вставьте батарейки (размером R03).

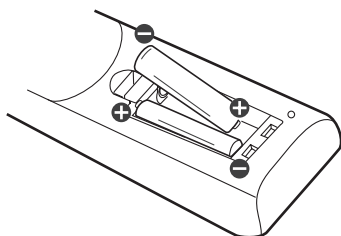

Убедитесь в соответствии знаков полярности + и - на батарейках и меток внутри отсека

Предупреждение

Не бросайте батарейки в огонь.

Примечания

- Используйте только батарейки размера R03.
- Выбрасывайте батарейки в специально отведенные для этого места.
- Выбрасывая батарейки, внимательно относитесь к экологическому аспекту.
- Не совмещайте батарейки разных типов, а также новые и б/у.
- Если дистанционное управление работает некорректно, или если рабочий диапазон сокращен, замените обе батарейки новыми.
- Если в батарейках кончился заряд, или если вы не собираетесь пользоваться дистанционным управлением длительное время, удалите батарейки, чтобы они не протекли в отделение для батарей.

Использование пульта дистанционного управления

Направляйте пульт дистанционного управления на сенсор «Дистанционный» и нажимайте кнопки.

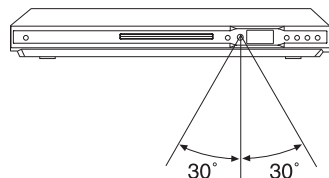

В пределах 7 м (23 футов)



Расстояние: около 7 м (23 футов) по прямой от сенсора на передней панели.

Угол: около 30° в обе стороны от сенсора на передней панели.

- * Не подвергайте сенсор «Дистанционный» DVD видеоплеера воздействию сильных источников света, например, прямых солнечных лучей или каких-либо источников освещения. Если Вы будете так делать, Вы не сможете управлять DVD видеоплеером при помощи пульта дистанционного управления.

Замечания о пульте дистанционного управления

- Направляйте пульт дистанционного управления на сенсор «Дистанционный» DVD видеоплеера.
- При использовании пульта дистанционного управления нажимайте кнопки с интервалом примерно в 1 с, чтобы быть уверенным в правильном выборе режима работы.
- Не бросайте и не ударяйте пульт дистанционного управления.
- Не оставляйте пульт дистанционного управления в крайне жарких или влажных местах.
- Следите за тем, чтобы на пульт дистанционного управления не попадала вода; не кладите на него влажные вещи.
- Не открывайте пульт дистанционного управления.

Подсоединения

Чтобы выполнить всю необходимую подготовительную работу, прочтите сначала эту главу.

- **Подсоединение к телевизору (используя разъем SCART)**
- **Подсоединение к телевизору (используя гнезда для подключения электропроигрывающих устройств/ Гнездо видеовыхода S)**
- **Подсоединение к телевизору (используя компонентные видео гнезда)**
- **Подсоединение к усилителю, снабженному декодером Dolby Digital**
- **Подсоединение к усилителю, снабженному Dolby Surround Pro Logic**
- **Подсоединение к усилителю, снабженному декодером DTS**
- **Подсоединение к усилителю, снабженному аудио декодером MPEG2**
- **Подсоединение к усилителю, снабженному цифровым аудиовходом**

Подсоединение к телевизору

Подсоедините DVD видеоплеер к своему телевизору
 Детали по выводу звука - 41.

Подсоединение к телевизору (используя разъем SCART)

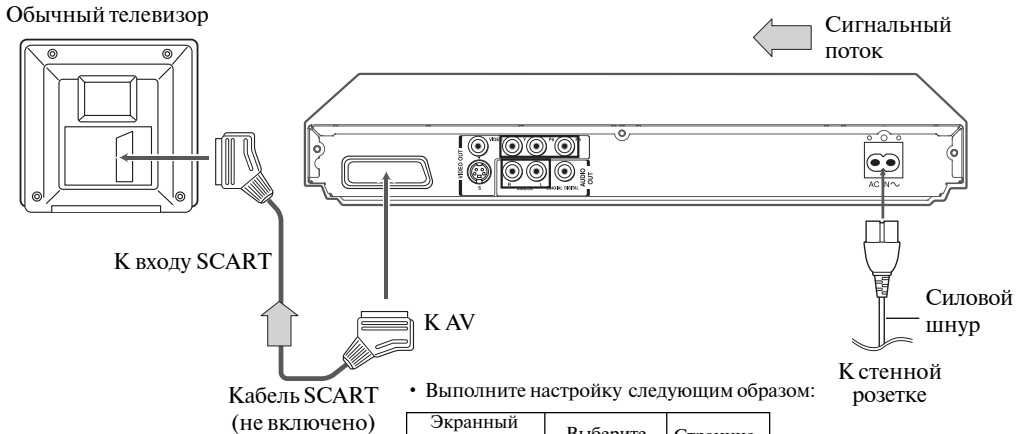

• Выполните настройку следующим образом:

Экранный дисплей	Выберите	Страница
“Видео выход”	Composite * Component RGB	52 56

* С построчной разверткой.

Подсоединение к телевизору (используя гнезда для подключения электропроигрывающих устройств/Гнездо видеовыхода S)

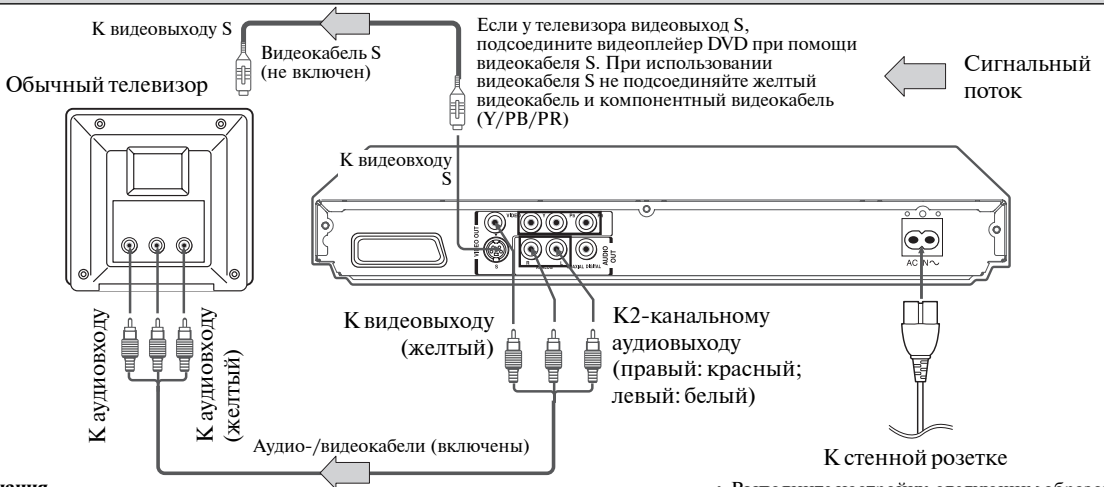

Примечания

- Также изучите инструкцию по подсоединяемому телевизору.
- Перед подсоединением DVD видеоплеера к своему телевизору обязательно выключите питание и выдерните вилки обоих приборов из стенных розеток.
- Если у Вашего телевизора один аудиовыход, подсоедините левый и правый аудиовыходы DVD видеоплеера к кабельному адаптеру Y (не входит в комплект поставки), а затем подсоедините к своему телевизору.
- Подсоединяйте DVD видеоплеер непосредственно к своему телевизору. Если Вы подсоединяете DVD видеоплеер к кассетному видеомаягнитофону или к комбинации телевизора и кассетного видеомаягнитофона или к видеоселектору, то выводимое на экран изображение может исказиться, так как DVD видеодиски защищены от копирования.
- При выборе режима воспроизведения DTS звука от аналогового аудиовыхода не будет

• Выполните настройку следующим образом:

Экранный дисплей	Выберите	Страница
Цифровой Вых	“PCM” либо “Bitstream”	52 57
“Видео выход”	Composite * Component	52 56

* Только для соединения с аналоговым гнездом видеовыхода (желтым) с прогрессивной разверткой.

Переключающиеся входы

Некоторые телевизоры или мониторы снабжены компонентными видеовходами. Подсоединение к этим входам даст Вам возможность получить удовольствие от изображения более высокого качества.

Фактически, обозначение компонентных видеовходов на телевизорах разных производителей может быть различным (например, Y, R-Y, B-Y или Y, C_B, C_R). Некоторые телевизоры или мониторы позволяют немного снизить уровень цветности при воспроизведении изображения или менять его оттенки. В таком случае отрегулируйте телевизор или монитор, чтобы добиться оптимального изображения.

Последовательные входы

Некоторые телевизоры или мониторы снабжены компонентными видеовходами, которые способны обеспечивать воспроизведение последовательно сканируемого видеосигнала. Подсоединение к этим входам дает возможность получить изображение более высокого качества с меньшим мерцанием. Потребители должны обратить внимание на то, что не все телевизоры с высоким разрешением полностью совместимы с данным продуктом, и они могут послужить причиной искажений, привносимых в изображение. В случае возникновения проблем с последовательно сканируемым изображением 525, пользователю рекомендуется выполнить подсоединение к выходу «Стандартное разрешение». При возникновении вопросов о совместимости телевизора с этой моделью 525p DVD видеоплеера обратитесь, пожалуйста, к ближайшему дилеру.

Подсоединения

Подсоединение к телевизору (используя компонентные видео гнезда)

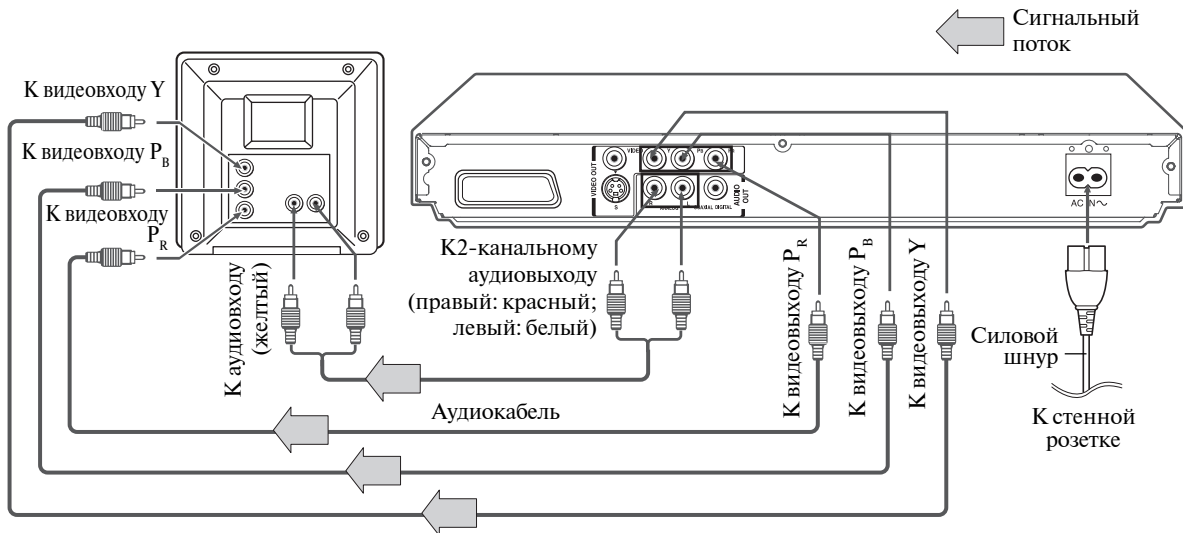

■ Переключение выходного сигнала (переключающегося / последовательного) при помощи пульта дистанционного управления.

Вы можете временно переключать выходной сигнал, чтобы получить более высокое качество изображения.

Нажмите кнопку **PROGRESSIVE** на пульте дистанционного управления в режиме остановки.

Снова нажмите **PROGRESSIVE** для того, чтобы отключить последовательный режим.

- Выполните настройку следующим образом:

Экранный дисплей	Выберите	Страница
Цифровой Вых	“PCM” либо “Bitstream”	52 57
“Видео выход”	Component	52 56

Примечания

- Также изучите инструкцию по подсоединяемой аппаратуре.
- Перед подсоединением DVD видеоплеера к другой аппаратуре обязательно выключите питание и выдерните вилки всех приборов из стенных розеток.
- Если Вы поставили DVD видеоплеер возле тюнера или радиоприемника, то звук от радиоприемника может исказиться. В этом случае отодвиньте DVD видеоплеер от тюнера или радиоприемника.
- Выходной сигнал DVD видеоплеера имеет широкий динамический диапазон. Отрегулируйте громкость приемного устройства, установив регулятор на умеренный уровень звука. В противном случае громкий звук может отрицательно повлиять на Ваш слух, а также повредить акустическую систему.
- Перед подсоединением или отсоединением силового шнура DVD видеоплеера выключите усилитель. Если Вы оставите питание усилителя включенным, может пострадать акустическая система.
- Режим **PROGRESSIVE** можно включать / отключать только тогда, когда видеовыход установлен на положение Component **56**
- При использовании компонентных соединений, экран может приобрести слегка розовый оттенок, когда “Video Output” установлен на Composite (полный видео сигнал). Это не дефект этого узла. **56**
- Если режим **PROGRESSIVE** включен, будет осуществляться вывод только компонентного видеосигнала.
- При использовании компонентных видео кабелей, не подсоединяйте видео кабель S.
- Когда телевизионная система установлена в режим ПАЛ, все выходные сигналы будут принудительно преобразовываться в сигналы типа ПАЛ (например, 625i) **56**
- Когда телевизионная система установлена в режим NTSC (Национальный комитет по телевизионным стандартам NTSC прим. переводчика), все выходные сигналы будут принудительно преобразовываться в тип NTSC (например, 525p, 525i) **56**
- При выборе режима воспроизведения DTS звука от аналогового аудиовыхода не будет.
- Когда телевизионная система установлена в автоматический режим, а видеовыход (Video Output) режим компонентного видеосигнала (Component), то весь компонентный видеовыход будет принудительно преобразовываться в тип NTSC (например, 525p, 525i) **56**.

Подсоединение к другому оборудованию

Вы можете наслаждаться высококачественным динамичным звуком, подсоединив DVD видеоплеер к другой аудиоаппаратуре

- Подсоединение к Вашему телевизору - см. «Подсоединение к телевизору» **16** **17**
- Детали выходящего звука - см. **41**
- В данном разделе используются следующие значки:

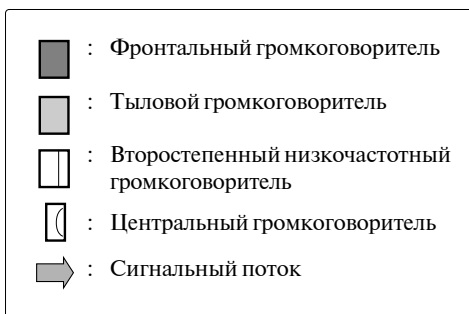

Примечания

- НЕ подсоединяйте гнездо COAXIAL DIGITAL AUDIO OUT (коаксиального цифрового аудиовыхода) DVD видеоплеера к входу AC-3 RF приемного устройства Dolby Digital. Этот вход на Вашем приемном аудио/ видео устройстве предназначен только для использования с лазерными дисками и не совместим с гнездом коаксиального цифрового аудиовыхода DVD видеоплеера.
- Соединяйте гнездо коаксиального цифрового аудиовыхода DVD видеоплеера с входом DIGITAL (COAXIAL) приемного устройства или процессора.
- Также изучите инструкцию по подсоединяемой аппаратуре.
- Перед подсоединением DVD видеоплеера к другой аппаратуре обязательно выключите питание и выдерните вилки всех приборов из стеновых розеток.
- Выходной сигнал DVD видеоплеера имеет широкий динамический диапазон. Отрегулируйте громкость приемного устройства, установив регулятор на умеренный уровень звука. В противном случае акустическая система может быть повреждена внезапным громким звуком.
- Перед подсоединением или отсоединением силового шнура DVD видеоплеера выключите усилитель. Если Вы оставите питание усилителя включенным, может пострадать акустическая система.

Предупреждение

- Когда Вы подсоединяете (через гнездо COAXIAL DIGITAL AUDIO OUT) аудиовидеодекoder, не имеющий функции декодирования Dolby Digital, Digital Theater Systems (DTS) или MPEG2, обязательно установите Digital Output для PCM на выведенных на экран сообщениях (**50** **55**). В противном случае от громкого звука могут пострадать как Ваш слух, так и акустическая система.
- При воспроизведении дисков с DTS-кодировкой (аудио компакт дисков) гнезда аналогового аудиовыхода могут производить избыточный шум. Во избежание возможного повреждения аудиосистемы необходимо принять соответствующие меры предосторожности при подсоединении гнезд аналогового аудиовыхода DVD видеоплеера к системе усиления. Для воспроизведения DTS Digital Surround™ к гнезду COAXIAL DIGITAL AUDIO OUT DVD видеоплеера должны быть подсоединены внешняя 5.1-канальная система декодирования DTS Digital Surround™.

Подсоединение к усилителю, снабженному декодером Dolby Digital

Dolby Digital

Dolby Digital - технология объемного звучания, используемая в кинозалах, демонстрирующих самые современные фильмы, и теперь она позволяет воспроизвести этот реалистический эффект и дома. Подсоединив DVD видеоплеер к 6-канальному усилителю, снабженному декодером Dolby Digital или процессором Dolby Digital, Вы сможете наслаждаться динамическим реалистичным звуком фильмов или «живых» концертов, записанных на DVD видеодисках. Если у Вас есть декодер Dolby Surround Pro Logic, Вы сможете получить полное удовольствие от Pro Logic, смотря те же DVD фильмы, имеющие полный 5.1-канальные саундтреки, а также рубрики с маркировкой Dolby Surround.



Производится по лицензии Долби Лабораториз (Dolby Laboratories). «Dolby», «Pro Logic», «DD» - торговые марки Долби Лабораториз. Конфиденциальные неопубликованные работы. Защищено авторским правом 1992-1997 Долби Лабораториз. Все права сохранены

- Используйте DVD видеодиски, записанные при помощи системы Dolby Digital
- Выполните настройку следующим образом

Экранный дисплей	Выберите	Страница
Цифровой Вых	“PCM” либо “Bitstream”	52 57
Система записи	DD D	41

Подсоединение к усилителю, снабженному Dolby Surround Pro Logic

Dolby Surround Pro Logic

Вы сможете наслаждаться динамическим реалистичным звуком Dolby Surround Pro Logic, подсоединив усилитель и систему громкоговорителей (впереди справа и слева, в центре и один или два - сзади).

- С усилителем, снабженным Dolby Digital Подсоедините аппаратуру, как описано в разделе «Подсоединение к усилителю, снабженному декодером Dolby Digital».
- С усилителем, не имеющим Dolby Digital Соедините аппаратуру следующим образом.



- Выполните настройку следующим образом

Экранный дисплей	Выберите	Страница
Цифровой Вых	“PCM” либо “Bitstream”	52 57

* Подсоедините один или два тыловых громкоговорителя. Даже при подсоединении двух тыловых громкоговорителей они будут производить звук «моно»

Подсоединение к другому оборудованию

Подсоединение к усилителю, снабженному декодером DTS

Digital Theater Systems (DTS)

DTS - высококачественная технология объемного звучания, используемая в театрах, и теперь предлагаемая для домашнего использования с DVD видеодисками или аудио компакт дисками.

Если у Вас есть декодер или процессор DTS, Вы сможете получить полное удовольствие саундтреков DVD видеодисков или аудио компакт дисков, закодированных с использованием 5.1-канального DTS.

DTS® и «DTS Digital Out» - торговые марки Digital Theater Systems, Inc. (Диджитал Театр Системз Инк.)

- Используйте DVD видеодиски или аудио компакт диски, записанные при помощи системы кодировки DTS
- Выполните настройку следующим образом

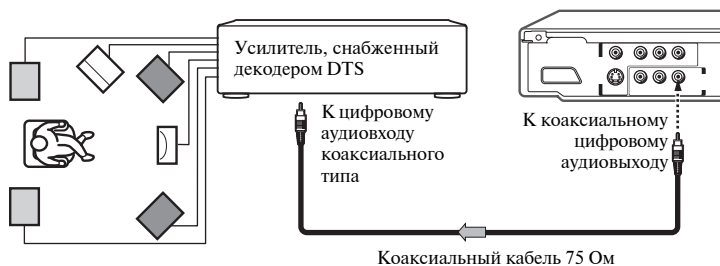

Экранный дисплей	Выберите	Страница
Цифровой Вых	"Bitstream"	52 41
Система записи	DTS	57

Подсоединение к усилителю, снабженному аудио декодером MPEG2

Звук MPEG2

Вы сможете наслаждаться динамическим реалистичным звуком фильмов или «живых» концертов, записанных на DVD видеодисках, подсоединив усилитель, снабженный аудиодекодером MPEG2 или аудиопроцессором MPEG2.

- Используйте DVD видеодиски, записанные при помощи системы кодировки MPEG2
- Выполните настройку следующим образом

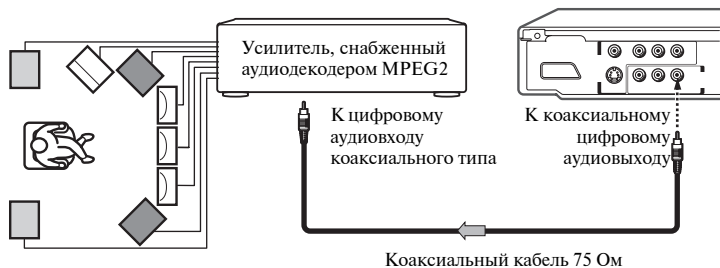

Экранный дисплей	Выберите	Страница
Цифровой Вых	"PCM" либо "Bitstream"	52 57
Система записи	MPEG2	41

Подсоединение к усилителю, снабженному цифровым аудиовходом

2-канальный цифровой стерео

Вы сможете наслаждаться динамическим звуком 2-канальной цифровой стереосистемы, подсоединив усилитель, снабженный цифровым аудиовходом и системой громкоговорителей (правый и левый фронтальные громкоговорители)

- Выполните настройку следующим образом

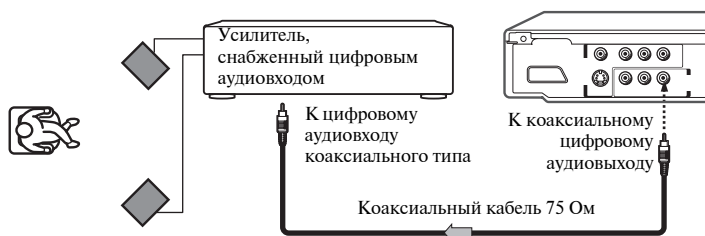

Экранный дисплей	Выберите	Страница
Цифровой Вых	“PCM”	52 57

Основные возможности воспроизведения

Начинайте пользоваться плеером

- **Воспроизведение дисков**
- **Воспроизведение с различной скоростью**
- **Поиск требуемого участка**

Воспроизведение дисков

В этом разделе даны основные сведения о том, как осуществлять воспроизведение дисков.

ОСТОРОЖНО: Следите за тем, чтобы при закрывании отсека для дисков в него не попадали пальцы. Пренебрежение этим правилом может привести к серьезной травме.

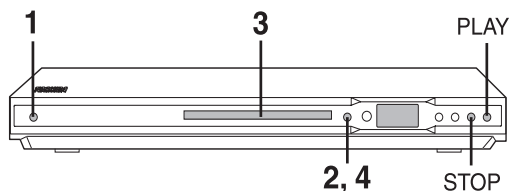

DVD VCD CD Основы воспроизведения

Подготовка

- Если вы хотите посмотреть диск, включите телевизор и выберите видеовход для подсоединения к DVD видеоплееру.
- Если вы хотите прослушать диск на аудиосистеме, включите ее и выберите вход для подсоединения к DVD видеоплееру.

1 Нажмите кнопку POWER (Питание)

POWER



DVD видеоплеер включается.

2 Нажмите OPEN/CLOSE (Открыть/Закрыть).

OPEN/CLOSE



Отсек для дисков открывается.

3 Установите диск в отсек.

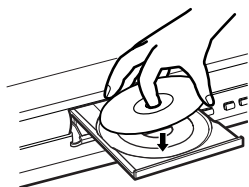

Воспроизводимая сторона должна быть обращена вниз.

- Существуют диски двух размеров. Устанавливайте диск в отсек в правильном положении. Если диск находится не в направляющих, он может быть поврежден, и это может вызвать сбой в работе DVD видеоплеера
- Не ставьте в DVD плеер диски, воспроизведение которых на этом плеере невозможно.

4 Нажмите OPEN/CLOSE (Открыть/Закрыть), чтобы закрыть отсек для дисков.

OPEN/CLOSE Начинается воспроизведение.



Если Вы поставили DVD диск, содержащий встроенное меню, оно выводится на экран. Используя ▲/▼/◀/▶, выберите рубрику, которую Вы хотите смотреть, затем нажмите ENTER, чтобы началось воспроизведение. См. «Поиск рубрики при помощи встроенного меню» [28].

- Может быть, Вам понадобится нажать кнопку TOP MENU (Верхнее меню) или MENU (Меню), чтобы вывести на экран меню диска (в зависимости от того, какой именно DVD видеодиск Вы используете).

Примечание

- Если в отсеке находится диск, который Вы использовали ранее, воспроизведение начнется с того места, на котором Вы остановились в прошлый раз. Возобновление воспроизведения - см. [27]
- Некоторые диски формата Video-CD записаны с поддержкой функции управления воспроизведением (PBC). При воспроизведении таких дисков после их запуска на экране телевизора автоматически появится меню со списком содержимого диска, чтобы можно было выбрать из меню PBC нужную вам запись. Это будет возможно только в том случае, если функция PBC будет включена. Функцию PBC можно включить или отключить при помощи кнопки PBC на пульте дистанционного управления в любой момент во время воспроизведения компакт-диска Video-CD. При включении функции PBC воспроизведение начинается с начала диска.

■ Чтобы запустить воспроизведение из режима остановки,

нажмите кнопку PLAY.

PLAY



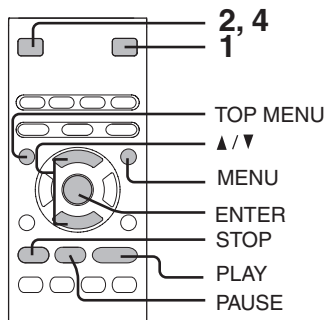

■ **Чтобы получить изображение более высокого качества**

Время от времени при воспроизведении DVD видеодисков на телеэкране могут появляться небольшие помехи, как правило, незаметные при приеме телевизионных передач. Это вызвано тем, что изображение высокого разрешения, записанное на этих дисках, содержит много информации. Поскольку количество помех зависит от телевизора, используемого с этим DVD видеоплеером, то обычно при просмотре DVD видеодисков рекомендуется уменьшать контрастность изображения телевизора, отрегулировав его соответственно.

■ **О DVD VCD CD**

Значки DVD VCD CD на панели рубрик показывают, на какие именно диски (типы дисков) распространяется функция, описанная в данной рубрике.

DVD : Вы можете выполнить эту функцию с DVD видеодиском.

VCD : Вы можете выполнить эту функцию с видео компакт диском.

CD : Вы можете выполнить эту функцию с аудио компакт диском.

■ **Чтобы сделать паузу при воспроизведении (режим «Стоп-кадр»)**

В процессе воспроизведения нажмите **PAUSE/STEP**.



Для возобновления нормального воспроизведения нажмите кнопку **PLAY**.

- В режиме «Стоп-кадр» звук не воспроизводится.

■ **Чтобы остановить воспроизведение, нажмите STOP.**



■ **Чтобы извлечь диск, нажмите OPEN/CLOSE.**

OPEN/CLOSE



После того, как отсек полностью откроется, вытащите диск.

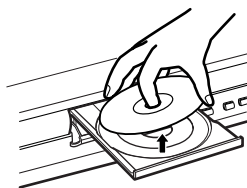

Вытащив диск, обязательно нажмите кнопку **OPEN/CLOSE**, чтобы отсек закрылся

■ **Чтобы отключить питание (перейти в режим ожидания)**

Чтобы перевести устройство в режим ожидания, нажмите **ON/STANDBY**.

Примечание

Помните, что данное оборудование потребляет электроэнергию даже в режиме ожидания. Чтобы полностью отключить его от сети, выдерните штепсель из розетки.

■ **О хранителе экрана**

Если Вы остановили изображение DVD видеодиска и оставили его на длительное время в режиме «Стоп-кадр», автоматически появляется хранитель экрана DVD видеоплеера. Для отключения хранителя экрана нажмите кнопку **PLAY**.

■ **Функция автоматического отключения питания**

Если работа DVD видеоплеера остановлена или если хранитель экрана проработал в течение 20 минут, DVD видеоплеер автоматически самостоятельно отключает питание.

Примечания

- Не двигайте DVD видеоплеер во время воспроизведения. Таким образом можно испортить диск.
- Для открывания и закрывания отсека для дисков пользуйтесь кнопкой **OPEN/CLOSE** (Открыть/Закрыть). Не толкайте его во время движения. Это может привести к нарушениям в работе DVD видеоплеера.
- Не подталкивайте выдвижную часть отсека для дисков, кладите на нее только диски, и ничего иного. Иначе это может привести к нарушениям в работе DVD видеоплеера.
- Во многих случаях по окончании воспроизведения фильма на экране может появляться изображение меню. Длительное присутствие меню на экране может нанести вред телевизору за счет постоянного «протравливания» этого изображения на экран. Во избежание этого, обязательно нажимайте кнопку **STOP** на пульте дистанционного управления, как только фильм закончился

Воспроизведение с различной скоростью

Можно выполнять воспроизведение дисков с различной скоростью и возобновлять воспроизведение с той точки, где оно было прервано.

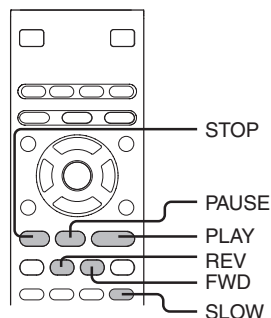

Ускоренный просмотр записи при движении вперед или назад

Нажмите REV или FWD при воспроизведении.



REV: ускоренный просмотр изображения в обратном направлении
FWD: ускоренный просмотр изображения в прямом направлении

Каждый раз при нажатии кнопки REV или FWD скорость воспроизведения меняется.

■ Чтобы возобновить нормальное воспроизведение, нажмите PLAY



Примечания

- При прямом или обратном сканировании видеодисков DVD видеоплеер не воспроизводит звук или субтитры.
- Скорость воспроизведения может быть различной в зависимости от диска.

Покадровое воспроизведение

Нажмите PAUSE/STEP в режиме «Стоп-кадр».



Каждый раз при нажатии кнопки PAUSE/STEP изображение передвигается на один кадр.

■ Чтобы возобновить нормальное воспроизведение, нажмите PLAY



Примечание

При покадровом просмотре звук не воспроизводится.

DVD VCD Воспроизведение в замедленном темпе

Нажмите SLOW при воспроизведении.



Каждый раз при нажатии кнопки SLOW скорость замедленного воспроизведения меняется в следующей последовательности:

▶ 1/2 → ▶ 1/4 → ▶ 1/8

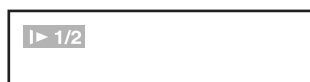

■ Чтобы возобновить нормальное воспроизведение, нажмите PLAY



Примечание

- При воспроизведении в замедленном темпе звук не воспроизводится.
- Имеется три скорости.

DVD VCD CD Возобновление воспроизведения с той же позиции

1 Нажмите STOP в том месте, где Вы хотите прервать воспроизведение.



Происходит запоминание DVD видеоплеером той позиции, где воспроизведение было остановлено.

2 Нажмите PLAY.

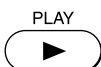

DVD видеоплеер возобновит воспроизведение с той же позиции, где оно было остановлено.

■ Чтобы начать воспроизведение с начала независимо от того, где оно было остановлено

1. Дважды нажмите STOP.



Позиция стирается из памяти DVD видеоплеера.

2. Нажмите PLAY.



DVD : Воспроизведение начнется с начала текущей рубрики.

DVD VCD : Воспроизведение начнется с начала диска.

- Если Вы хотите вернуться к началу DVD видеодиска, то, прежде чем нажать кнопку PLAY, один раз откройте и закройте отсек для дисков при помощи кнопки OPEN/CLOSE.

Примечания

- Функция возобновления воспроизведения не работает, если:
 - вы включаете видео компакт-диск с контролем воспроизведения в то время, когда функция контроля воспроизведения активизирована.
 - Вы открыли отсек для дисков
 - Вы отсоединили силовой шнур DVD видеоплеера
- В зависимости от используемых дисков возобновление воспроизведения может начинаться с разных позиций.
- Параметры, которые Вы изменили при помощи экранного меню в то время, как в памяти DVD видеоплеера сохранялась информация о позиции, могут начать действовать только после того, как память будет очищена.

Поиск требуемого участка

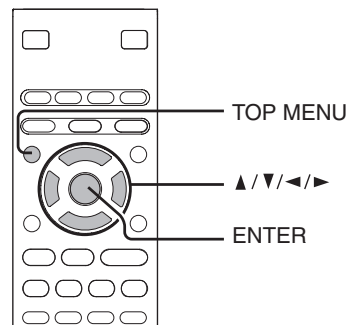

Как правило, DVD видеодиски разделяются на рубрики, а рубрики подразделяются на разделы. Аудио и видео компакт диски (CD) разделены на треки. Вы сможете быстро установить местоположение рубрики, раздела или трека.

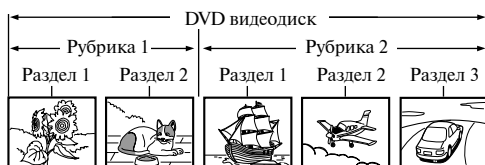

DVD Поиск рубрики при помощи верхнего меню

1 Нажмите TOP MENU.



Меню появляется на экране телевизора.

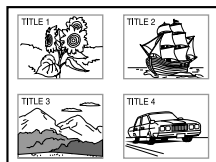

2 Нажимая ▲/▼/◀/▶, выберите желательную рубрику.



Если рубрики в меню обозначены цифрами, можно сразу вызвать необходимую рубрику, набрав присвоенный ей номер при помощи кнопок с цифрами.

3 Нажмите ENTER



Воспроизведение начнется с раздела 1 выбранной рубрики.

Примечания

- Приведенные выше рекомендации относятся к основным процедурам, которые могут быть различными в зависимости от содержания DVD видеодиска. Если на телеэкране появляются различные указания, выполняйте их.
- Если в процессе воспроизведения Вы вывели на экран верхнее меню и снова нажали кнопку TOP MENU, не выбрав никакой рубрики, DVD видеоплеер может возобновить воспроизведение с той позиции, когда Вы нажали кнопку TOP MENU в первый раз (в зависимости от того, какой именно диск Вы используете).
- Такой метод определения местоположения рубрики возможен только в том случае, когда диск содержит меню
- Указания, приведенные на дисках, могут называть кнопку, выводящую меню на экран, кнопкой TITLE (Рубрика).

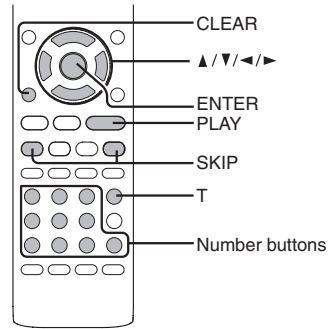

DVD VCD CD Поиск желательного участка путем ввода соответствующего номера

1 Нажмите T. Нажмите кнопки ▲ / ▼ для подсвечивания записи / раздела или дорожки.

Если Вы используете видео/аудио компакт диск, пропустите шаг 2. Затем в качестве шага 3 введите нужный Вам номер трека, нажимая кнопки с цифрами.

SEARCH e.g.

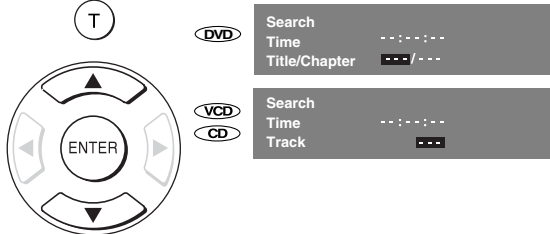

3 Нажимайте кнопки с цифрами для ввода номера записи, раздела или дорожки.

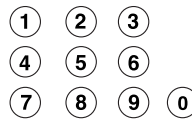

4 Нажмите ENTER.

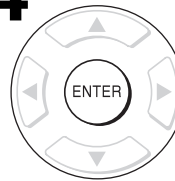

Воспроизведение начнется с выбранного сегмента.

2 Нажимайте ◀ / ▶, чтобы выбрать сегмент, который Вы хотите найти.

e.g. Например, если Вы хотите найти раздел

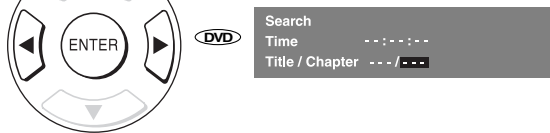

■ Использование кнопок с цифрами для доступа к сегментам/дорожкам. Вы можете проиграть любой сегмент или дорожку, нажав кнопку с соответствующей цифрой. Для номеров сегментов (дорожек), больших 9, используйте кнопку +10. Каждое нажатие увеличивает число на 10. Затем нужно нажать вторую цифру в номере сегмента или дорожки.

Примечания

- Нажатие кнопки CLEAR позволяет сбросить цифры. Чтобы очистить дисплей, нажмите кнопку несколько раз.
- Такой метод поиска рубрики подходит только для дисков, содержащих номера рубрик.

DVD VCD CD Поиск заданного раздела или трека

Чтобы выйти на раздел или трек с нужным Вам номером, повторно нажимайте SKIP |◀◀ или ▶▶|.

Воспроизведение начнется с выбранного раздела или трека.

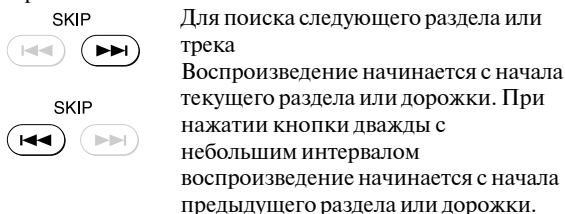

Примечания

- Некоторые рубрики могут не показывать номера разделов.
- Если во время воспроизведения Вы нажмете и будете удерживать SKIP |◀◀| или ▶▶| на передней панели, DVD видеоплеер выполнит быстрое перемещение изображения вперед или назад. Повторно нажимая на кнопку, Вы можете менять скорость. Для поиска разделов или треков при ускоренном просмотре с перемещением изображения вперед или назад, сначала нажмите кнопку PLAY для восстановления нормального режима воспроизведения, а затем воспользуйтесь кнопкой SKIP |◀◀| или ▶▶|.

Расширенные ВОЗМОЖНОСТИ ВОСПРОИЗВЕДЕНИЯ

Настройте свой DVD видеоплеер по своему вкусу

- **Непосредственный выход на заданную позицию**
- **Повтор выбранного сегмента**
- **Воспроизведение в измененном порядке**
- **Воспроизведение в предпочтительном порядке**
- **Изменение масштаба изображения**
- **Настройка изображения улучшенного качества (E.P.M.*)**
- **Настройка звука улучшенного качества (E.A.M.*)**
- **Выбор угла изображения**
- **Выбор субтитров**
- **Выбор языка**
- **Работа с экраным дисплеем**
- **Воспроизведение файлов MP3/WMA**
- **Просмотр файлов JPEG**
- **Просмотр файлов DivX™ / MPEG-4**

Непосредственный выход на заданную позицию

Вы можете выйти на определенную позицию, введя соответствующее ей время (часы, минуты, секунды).

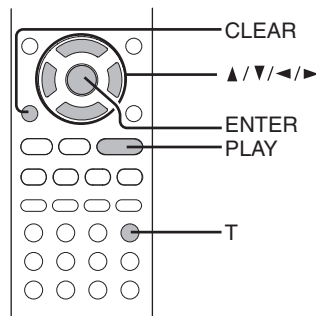

DVD VCD CD Выход на определенную позицию при помощи таймера

1 Нажмите T несколько раз.

SEARCH



Нажмите кнопки ▲/▼ для подсвечивания счетчика времени.

DVD

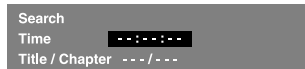

VCD

CD



2 Нажимая кнопки с цифрами, введите нужное время.

e.g.



- Первое введенное число означает часы.
- Следующие две введенные цифры означают минуты.
- Следующие две введенные цифры означают секунды.
- Если вы ввели неправильную цифру, нажмите CLEAR

3 Нажмите ENTER.



Воспроизведение начнется с выбранного места.

Примечания

- Некоторые диски могут не реагировать на этот процесс.
- Некоторые сцены могут располагаться не точно в тех местах, которые Вы задали.
- Этот способ выхода на определенную позицию можно применять только в пределах текущей рубрики DVD видеодиска или в пределах текущего трека видео/аудио компакт диска

■ Для установки закладки и проигрывания выбранной записи во время воспроизведения

1. Нажмите кнопку "T" дважды - отображаются закладки, затем нажмите ENTER, чтобы отметить нужный кадр.

SEARCH

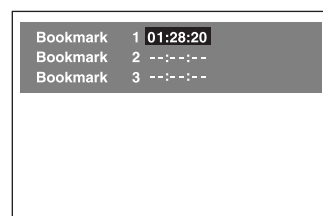

2. Нажмите ENTER для воспроизведения заданной записи.

■ Для установки других закладок.

Выполните шаг 1 и перемещайтесь по меню, нажимая кнопки ▲ или ▼.

■ Чтобы убрать это изображение, нажмите "T" еще раз.

SEARCH



■ Для отмены закладки

Выполните шаг 1, затем нажмите CLEAR (очистить), чтобы отменить закладку. Для отмены других закладок перемещайтесь по меню при помощи кнопок ▲ или ▼.

CLEAR



Примечания

- Для некоторых дисков функция установки меток может не работать.
- Установка метки отменяется при открытии дискового отсека или отключении питания.
- Некоторые записи, находящиеся рядом с меткой, могут не отображаться.

Повтор выбранного сегмента

Вы можете выбрать нужный сегмент и задать его повторное воспроизведение

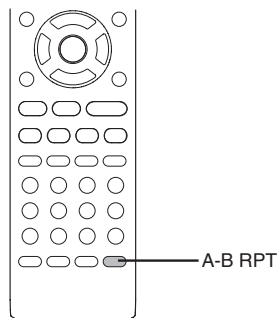

DVD VCD CD Повтор выбранного сегмента

1 Нажмите A-B RPT в начале (в точке A) сегмента, воспроизведение которого Вы хотите повторить.



2 Нажмите снова A-B RPT в конце (в точке B) сегмента. Видеоплеер автоматически возвращается в точку A и начинает повторное воспроизведение выбранного сегмента (A-B).

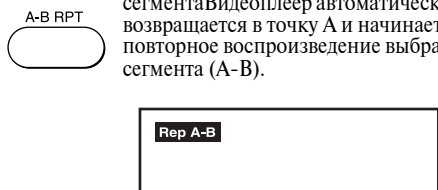

■ Чтобы возобновить нормальный режим

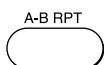

Нажимайте A-B RPT до тех пор, пока на экране не появится **Rep off** (Повтор выключен).

Примечания

- Некоторые диски могут не выполнять операции повтора A-B.
- Невозможно задать повтор сегмента A-B, который содержит изображение, снятое камерой под разными углами, **(39)**.
- Сегмент можно выбрать только в пределах текущей рубрики или трека. (видео компакт диск).
- В зависимости от диска заданная точка A и точка, с которой возобновляется повтор изображения, могут несколько не совпадать.

Воспроизведение в измененном порядке

Вы можете изменять порядок воспроизведения рубрик, разделов в пределах рубрик или треков

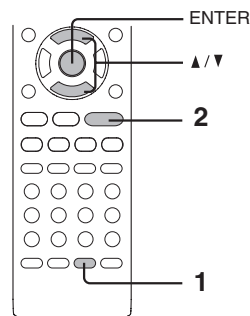

Воспроизведение рубрик, разделов или треков в заданном порядке

1 Нажмите **PLAY MODE** (Режим воспроизведения)

Нажимая ▲/▼ выберите предпочтительные параметры, затем нажмите кнопку ENTER, чтобы включился требуемый режим

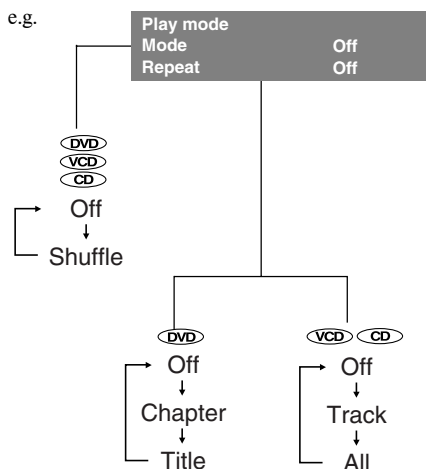

Chapter (Раздел):

Повторяет разделы, содержащиеся в текущей записи.

Title (Глава):

Происходит повтор текущей рубрики

Track (Дорожка):

Происходит повтор текущего трека

All (Все):

Происходит повтор всего диска

Off (Выкл.):

Возобновляется нормальное воспроизведение.

2 Нажмите **PLAY**



Нажмите кнопку PLAY, и начнется воспроизведение в выбранном порядке.

■ **Чтобы возобновить нормальный режим воспроизведения,**

нажимайте ENTER до тех пор, пока на экран не будет выведено Off (Выкл.).

Примечание

Некоторые диски не позволяют выполнять эти операции.

Изменение масштаба изображения

Вы можете увеличивать участки изображения.

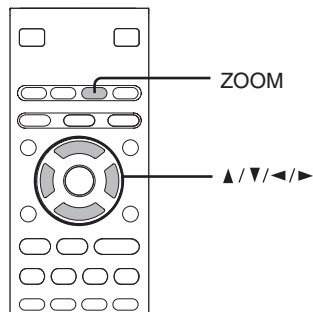
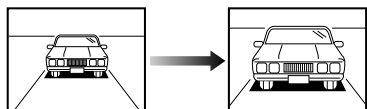

DVD VCD Изменение масштаба изображения

При нормальном или замедленном воспроизведении или в режиме «Стоп-кадр» нажмите ZOOM (Масштабирование).

Центральная часть изображения будет увеличиваться.



e.g.

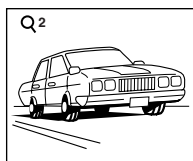

Каждый раз, когда Вы нажимаете на кнопку ZOOM, уровень увеличения меняется следующим образом:

Q 1 → Q 2 → Q 3 → Q off

Нажмите кнопку ZOOM для выбора уровня масштабирования.



Нажмите кнопки ▲/▼/◀/▶ для просмотра разных частей изображения. Вы можете передвигать изображение из центрального положения ВВЕРХ, ВНИЗ, ВЛЕВО и ВПРАВО.

Когда вы достигнете края изображения, оно перестанет перемещаться по дисплею в этом направлении.

Q off



Нажимайте кнопку ZOOM несколько раз до тех пор, пока не появится Q off (Выкл.).

■ Чтобы вернуться к режиму нормального воспроизведения

Нажимайте кнопку ZOOM несколько раз до тех пор, пока не появится Q off (Выкл.).



Примечания:

- Некоторые диски могут не реагировать на функцию масштабирования.
- Во время некоторых сцен кнопки могут не работать так, как описано.
- Масштабирование субтитров или меню, встроенных в DVD видеодиски, невозможно.
- Уровень увеличения зависит от выбранного Вами размера изображения, [56]

Настройка изображения улучшенного качества (E.P.M.*)

Вы можете легко выбрать предпочтительные параметры изображения.
E.P.M.*: Enhanced Picture Mode (Режим улучшенного отображения)

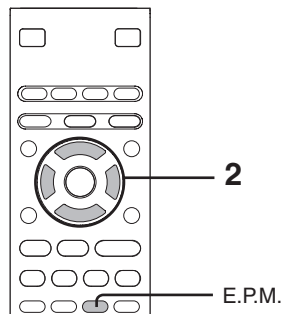

Настройка изображения улучшенного качества

1 Нажмите E.P.M.

E.P.M.



Появится меню для улучшения качества отображения

Video Enhance

Brightness  08

Edges  08

2 Нажимая ▲ / ▼, выберите параметры изображения по своему вкусу.

Каждый раз, когда Вы нажимаете на кнопку ◀ / ▶, качество изображения меняется.

■ Чтобы выйти из режима настройки качественного изображения, снова нажмите E.P.M.

E.P.M.



Примечание

Фактический эффект на изображение может быть различным в зависимости от телевизора. Настройте изображение по собственному вкусу.

Настройка звука улучшенного качества (E.A.M.*)

Вы можете легко включить предпочтительный звук улучшенного качества.
E.A.M.*: Enhanced Audio Mode (Режим улучшенного звучания)

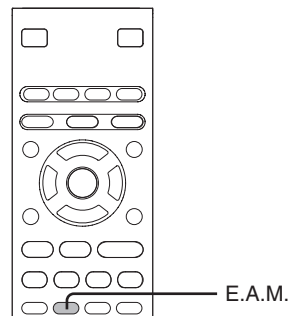

Настройка звука улучшенного качества

1 Нажмите E.A.M.



Появится меню для улучшения качества звучания



Нажмите кнопку E.A.M. еще раз, функция улучшения качества звучания отключится (OFF).

3D*:
для получения мощного звука виртуального присутствия от двух громкоговорителей.

- Чтобы воспользоваться этой функцией улучшения качества звучания при использовании аналоговых аудиовыходов, обязательно установите Digital Output (Цифровой выход) на PCM.
- Эффективно при воспроизведении DVD видеодисков или видео компакт дисков.

■ Чтобы выйти из режима настройки качественного звучания,

оставьте DVD видеоплеер в автоматическом режиме на 5 секунд после того, как сделаете свой выбор.

Примечания

- Фактический эффект на звучание может быть различным в зависимости от акустической системы. Настройте звук по собственному вкусу.
- Фактический эффект на звучание может быть различным в зависимости от диска.
- Если DVD видеоплеер подсоединен к усилителю, снабженному Dolby Surround Pro Logic, выберите Normal (Нормальный). В противном случае Dolby Surround Pro Logic не будет функционировать, как обычно

Выбор угла изображения

Если сцена записана под разными углами, Вы можете легко менять угол показа сцены, которую Вы смотрите

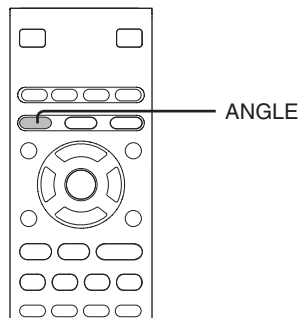
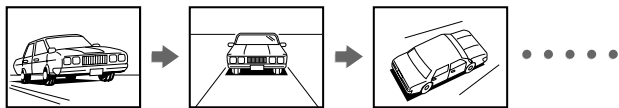

DVD Изменение угла изображения

1 Нажмите ANGLE (Угол) при воспроизведении сцены, записанной под разными углами.

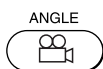

e.g.

При воспроизведении сцены, записанной под разными углами, нажмите кнопку ANGLE.

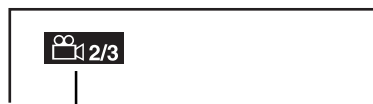

Меняющиеся цифры отражают угол, под которым показывается текущее изображение (Максимальное число возможных углов - 9).

2 Нажимайте ANGLE (Угол), когда на телеэкран выведен номер угла.

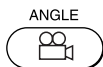

При повторном нажатии кнопки ANGLE на экран выводится изображение сцены под следующим углом, при котором выполнена запись.

- Примерно через 2 секунды воспроизведение продолжается под новым углом, выбранным Вами.
- Если в течение 10 секунд ни одна кнопка не была нажата, воспроизведение продолжается, при этом текущий угол отображения не меняется.

■ Чтобы возобновить нормальное воспроизведение, несколько раз нажимайте ANGLE до тех пор, пока на экране не появится .

Примечания:

- Эта функция применима только к тем дискам, на которых запись сцен выполнена под несколькими углами.
- Если запись выполнена только под одним углом, на экране появляется .

Выбор субтитров

Вы можете вывести субтитры на телеэкран, а также выбрать язык для субтитров из числа языков, включенных в DVD видеодиск.

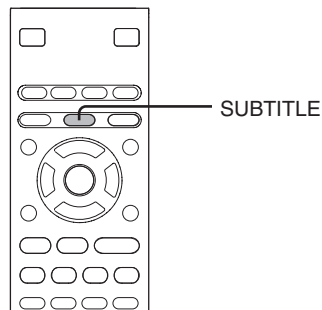

DVD Выбор языка субтитров

1 Нажмите SUBTITLE в процессе воспроизведения.

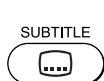
 На экран будут выведены субтитры с текущей настройкой.



2 Нажмите SUBTITLE, когда на экран будет выведено меню настройки субтитров

Каждый раз, когда Вы нажимаете на кнопку SUBTITLE, меняется язык в зависимости от того, какие языки включены в DVD видеодиск.



Для отключения дисплея настройки нажимайте кнопку SUBTITLE несколько раз до тех пор, пока на экране не появится  Off (Выкл.)

■ Чтобы включить или отключить субтитры,

1. Нажмите SUBTITLE в процессе воспроизведения.

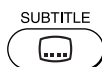

2. Нажимайте кнопку SUBTITLE несколько раз до тех пор, пока на экране не появится  Off (Выкл.).

Примечания

- Некоторые DVD видеодиски настроены на автоматический вывод субтитров, и Вы не сможете убрать их, даже если отключите функцию выведения субтитров на экран.
- При просмотре некоторых сцен субтитры могут появляться с некоторым запозданием.
- При использовании некоторых DVD видеодисков можно выводить на экран субтитры и отключать эту функцию только при помощи меню, записанного на самом диске.

Примечания

- Когда Вы включаете DVD видеоплеер или меняете диск, восстанавливаются параметры настройки по умолчанию. **58**
- Когда Вы выбираете для субтитров язык, не предусмотренный диском, DVD видеоплеер воспроизводит язык, запрограммированный на диске на предшествующей позиции.
- При просмотре некоторых сцен субтитры могут появляться с некоторым запозданием после того, как был изменен язык для них.

Выбор языка

Вы можете выбрать предпочтительный для себя язык и систему записи звука из числа параметров, включенных в DVD видеодиск

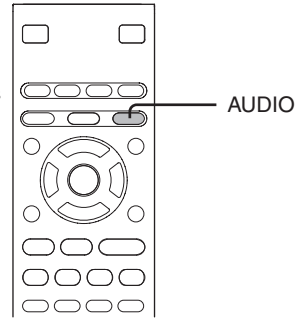
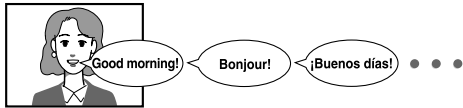

DVD VCD Выбор параметров звучания при воспроизведении

1 Нажмите AUDIO в процессе воспроизведения.



На экран будут выведены текущие параметры настройки звучания

e.g.



Номер записанного аудио формата последовательно меняется. (Максимально возможное количество аудио форматов - 8).

Вместо названия языка появляется его аббревиатура. См. перечень языков и их обозначений. **57**

2 Нажмите AUDIO, когда на экран будет выведено меню настройки звучания



Каждый раз, когда Вы нажимаете на кнопку AUDIO, меняются параметры настройки, включенные в DVD видеодиск.

Для отключения дисплея настройки аудиорежима нажмите кнопку AUDIO.

Примечания

- Когда Вы включаете DVD видеоплеер или меняете диск, восстанавливаются параметры настройки по умолчанию. **56**. Когда Вы выбираете звуковой трек, не предусмотренный диском, DVD видеоплеер воспроизводит предыдущий звуковой трек, запрограммированный на диске.
- При использовании некоторых дисков можно менять настройку аудиорежима только при помощи меню, записанного на самом диске. В этом случае нажмите кнопку MENU и выберите подходящий язык из дискового меню

■ Выбор звуковых каналов видео компакт дисков



Нажимая в процессе воспроизведения кнопку AUDIO, Вы можете услышать различные аудиоканалы (стерео, левый или правый).

■ Таблица преобразования выходного сигнала

Вход	Выход	Гнездо оптический либо коаксиального цифрового аудио выхода		Гнезда аналогового аудио выхода
		Цифровой Вых	52 57	
		Bitstream	"PCM"	
DVD видеодиск	Dolby Digital	Bitstream	PCM	○
	Линейный PCM	PCM	PCM	○
	DTS	Bitstream	Bitstream	—
	MPEG2	Bitstream	PCM	○
Видео компакт диск	MPEG1	PCM	PCM	○
Аудио компакт диск	Линейный PCM 44.1кГц/ 16 бит	PCM	PCM	○
	DTS	Bitstream	Bitstream	—
	MP3/WMA	PCM	PCM	○

57 : Может применяться функция улучшенного объемного звучания.

- Сигнал 96 кГц от гнезда коаксиального цифрового аудио выхода подавляется до 48 кГц за счет процесса субдискретизации, когда:
 - Выбрано 3 D op (Объем вкл.) **38**
 - воспроизводится диск, защищенный законом об авторских правах.
- Квантированный сигнал 20 бит или более, выводимый от гнезда коаксиального цифрового аудио выхода, представляет собой 16 бит, если воспроизводится диск, защищенный законом об авторских правах.

Работа с экраным дисплеем

Когда Вы включаете функцию работы с экраным дисплеем, Вы можете просмотреть информацию о рабочем состоянии и задать различные параметры настройки.

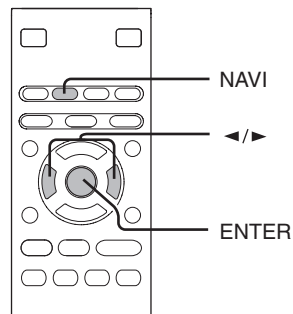

DVD VCD CD Работа с экраным дисплеем

Нажмите NAVI (Навигация).



см. □ номера страниц в рамке.

Например, при воспроизведении DVD видеодиска

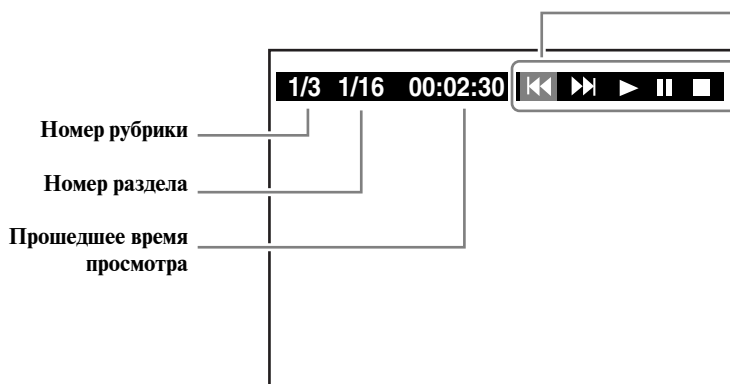

Сделайте свой выбор, нажимая ◀/▶, затем нажмите ENTER (Ввод), чтобы выйти на определенную особенность

■ Особенности

Номер рубрики (Номер трека)

Поиск рубрики или трека при помощи кнопок с цифрами [29]

Номер раздела

Поиск раздела при помощи кнопок с цифрами [29]

Прошедшее время просмотра текущей рубрики или трека

Выход на таймер для поиска нужной позиции [32]

■ : Чтобы остановить воспроизведение [25]

◀◀ : Воспроизведение начинается с начала текущей рубрики или трека [29]

▶ : Чтобы начать воспроизведение [24]

▶▶ : Чтобы найти последующие рубрики или трек [29]

|| : Чтобы сделать паузу в воспроизведении [25]

Работа с экранным дисплеем (продолжение)

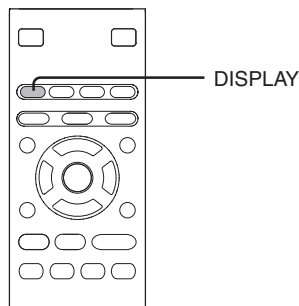

Работа с экранным дисплеем

■ Просмотр рабочего состояния

1. Нажмите DISPLAY (Дисплей).
На экране возникает такой дисплей.

Счетчик времени

- Прошедшее время / оставшееся время просмотра текущей рубрики
- Прошедшее время / оставшееся время воспроизведения текущего трека
-

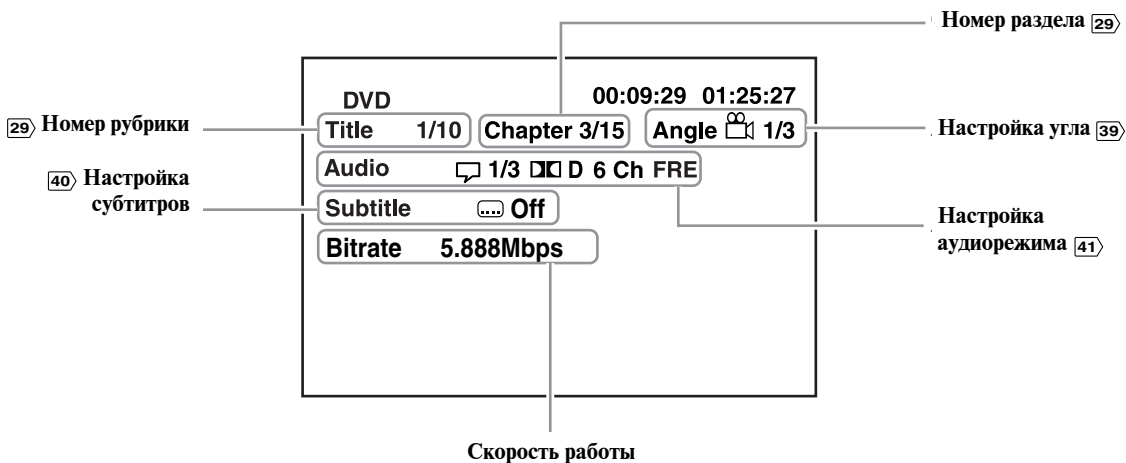

2. Для отключения дисплея снова нажмите кнопку DISPLAY (Дисплей).

Скорость работы (Мбит/с)

Количество данных изображения, звука и субтитров DVD видеодиска, передаваемых за 1 секунду. Чем больше эта величина, тем большее количество данных обрабатывается, но это не обязательно влечет за собой повышение качества изображения.

Воспроизведение файлов MP3/WMA

При помощи этого DVD видеоплеера можно воспроизводить файлы MP3/WMA, записанные на CD-R или CD-ROM

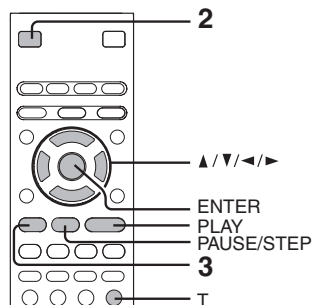

Воспроизведение файлов MP3/WMA

■ Подготовка

- Убедитесь в том, что диск, который Вы хотите просмотреть или прослушать на DVD видеоплеере, совместим с ним. [45](#)

1 Установите диск, содержащий файлы MP3/WMA, в отсек для дисков.

2 Чтобы загрузить отсек, нажмите кнопку OPEN/CLOSE (Открыть/Заккрыть).

OPEN/CLOSE Начинается воспроизведение.



3 Чтобы прекратить воспроизведение, нажмите STOP (Стоп).

STOP



■ Чтобы сделать паузу при воспроизведении, нажмите PAUSE/STEP.

Для возобновления нормального воспроизведения нажмите кнопку PLAY.

PAUSE/STEP



■ Выбор трека (файла) на диске

1. Нажмите SEARCH (Поиск).
2. Чтобы осуществился выбор нужного трека, введите номер трека.
3. Нажмите кнопку PLAY, чтобы началось воспроизведение выбранного трека. Текущий трек, воспроизведение которого происходит, высвечивается зеленым цветом.

Примечания

- Буквы названия файла/папки, выходящие за пределы отведенного пространства, не показаны.
- При воспроизведении файлов MP3/WMA невозможно воспользоваться функцией ускоренного просмотра с перемещением изображения назад или вперед.

Примечания

- Некоторые диски не поддерживают выполнение этой функции.
- Невозможно воспроизведение треков WMA, защищенных от копирования.
- Гнезда оптический либо коаксиальный цифровой аудиовыхода воспроизводят звуки MP3/WMA в линейном формате PCM независимо от текущей настройки цифрового выхода [57](#) [41](#).
- Если вы останавливаете проигрывание, нажимая дважды кнопку STOP, и затем нажимаете кнопку PLAY, воспроизведение начнется с первой дорожки на диске.
- Имеются также функции SKIP (Пропуск), [29](#), и PLAY MODE (Режим воспроизведения), [34](#)

■ Воспроизводимые файлы

Совместимость диска MP3/WMA с этим плеером ограничивается следующим:

- Воспроизводимые диски CD-ROM, CD-R (650 МБ/ 74 мин. только)
CD-RW не рекомендуются
- Частота стробирования только 44.1 кГц
- Скорость WMA: 48-192 кб/с (CBR)
MP3: 32-320 кб/с (CBR)
- Физический формат компакт диска Mode 1, Mode2 XA Form 1
- Система файлов ISO9660 Уровень 1,2 или Joliet
- Название файла Название файла должно состоять только из букв и цифр, и оно должно включать расширение MP3 или WMA
Например, *****.MP3, *****.WMA
- Общее количество папок 256 макс.
- Общее количество файлов 1000 макс.
- Версия WMA codec V7 или V8 (только стереозвук)

*CBR = Постоянная скорость передачи в битах

Чтобы достичь оптимального качества воспроизведения, диски/записи для настоящего DVD видеоплеера должны соответствовать определенным техническим стандартам. Предварительно записанные DVD-диски автоматически отвечают этим стандартам. Имеется много разных форматов перезаписываемых дисков (включая CD-R, содержащие файлы MP3/WMA). Поскольку эти технологии все еще находятся в стадии становления, Toshiba не может гарантировать оптимальное качество воспроизведения со всех перезаписываемых дисков. Технические критерии, представленные в настоящей инструкции, служат только для ориентировки.

Уведомляем, что вы должны получить разрешение от владельцев соответствующих авторских прав для загрузки содержимого, защищенного авторским правом, включая музыкальные файлы в любом формате, включая форматы MP3 и WMA, перед тем, как загрузить их. Toshiba не имеет права давать и не дает разрешения на загрузку любого содержимого, защищенного авторским правом.

Microsoft (Майкрософт), Windows Media (Виндоуз Медиа) и Windows Logo (Виндоуз Лого) - торговые марки или зарегистрированные торговые марки Microsoft Corporation (Майкрософт Корпорэйшн) как в США, так и в других странах.



Примечание

В случае, если файл WMA или MP3 не соответствует указанным характеристикам, песня может быть пропущена или воспроизведена без звука при работающем счетчике времени.

Просмотр файлов JPEG

При помощи DVD видеоплеера можно воспроизводить файлы JPEG, записанные на CD-R или CD-ROM.

Вы можете выбрать предпочтительный режим изображения: 9 свернутых изображений или одно изображение на весь экран. Также можно выполнять поворот, увеличение и смещение каждого изображения.

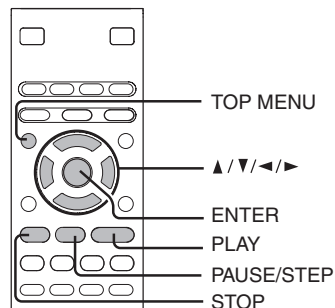

Свернутые изображения

■ Подготовка

- Подготовьте диск, содержащий файлы JPEG, которые Вы хотите просмотреть. **48**
- Настройте телевизор на режим отображения 4:3. Возможно воспроизведение только такого формата независимо от того, какие функциональные параметры заданы при помощи экранного дисплея видеоплеера. Если телевизор настроен на другие параметры отображения, например, «Широкоформатное отображение», изображение будет растянуто в горизонтальном направлении. Детали - см. «Руководство пользователя», касающееся телевизора.

1 Нажмите OPEN/CLOSE, чтобы открыть отсек для дисков, установите диск, содержащий файлы JPEG.

OPEN/CLOSE



Нажмите OPEN/CLOSE, чтобы закрыть отсек для дисков, и после завершения считывания воспроизведение начнется автоматически. Через несколько секунд будет автоматически выведено следующее изображение.

Появляется изображение (Автоматический режим)
Например



Появляется перечень папок, содержащихся на диске (Режим выбора), например

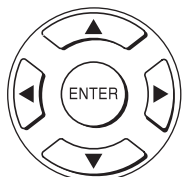
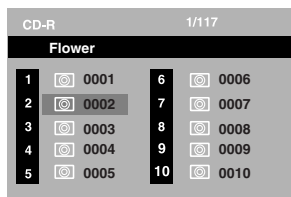

Нажимая **▲/▼/◀/▶** выберите нужный файл, а затем нажмите ENTER или PLAY для запуска воспроизведения.

Нажмите кнопку STOP для отображения списка папок.

Для быстрого поиска нужного изображения, нажмите SEARCH и введите номер трека.

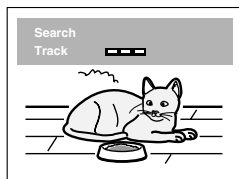
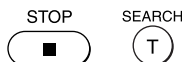

■ Чтобы прекратить воспроизведение JPEG, нажмите кнопку STOP.



Нажатие кнопки OPEN/CLOSE для открывания отсека для дисков также прекращает воспроизведение.

■ Чтобы сделать паузу при воспроизведении, нажмите PAUSE/STEP.



Для возобновления нормального воспроизведения нажмите кнопку PLAY.

■ Чтобы изменить изображение



Для просмотра следующих изображений нажимайте SKIP **▶▶**



Для просмотра предыдущих изображений нажимайте SKIP **◀◀**

■ Чтобы увеличить изображение

Несколько раз нажимайте ZOOM



Каждый раз, когда Вы нажимаете кнопку ZOOM, уровень увеличения меняется следующим образом:

Q 1 → Q 2 → Q 3 → Q off

Изменение уровня позволяет и уменьшить изображение. Нажимайте кнопки **▲/▼/◀/▶** для просмотра различных частей изображения. Вы можете перемещать изображения от центра вверх, вниз, вправо или влево. Когда она дойдет до последнего значка, дальнейшее перемещение в этом направлении будет невозможно.

■ Чтобы повернуть изображение

Несколько раз нажимайте ANGLE

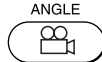

Изображение поворачивается по часовой стрелке на 90°.

■ Чтобы возобновить нормальное воспроизведение

Несколько раз нажимайте ZOOM, пока на экран не будет выведено Q off



- Появляется изображение восстанавливается, когда исчезают Q off.
- В зависимости от размера файла, некоторые файлы могут не показывать полное изображения.

Просмотр свернутого изображения

1 Нажмите кнопку TOP MENU (Верхнее меню) при полноэкранном обзоре

TOP MENU e.g.



Для просмотра предыдущих 9 изображений

Для просмотра следующих 9 изображений

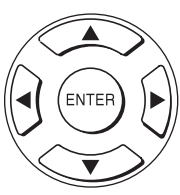

Нажимая ▲/▼/◀/▶ выберите изображение, а затем нажмите кнопку PLAY, чтобы увидеть одно изображение на весь экран, и тогда изображения будут автоматически выводиться на экран на несколько секунд одно за другим

■ При необходимости перейдите на другую страницу.

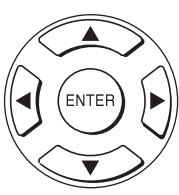

Нажимая ▲/▼/◀/▶ высветите **Prev** ◀◀ или **Next** ▶▶ и нажмите ENTER, чтобы просмотреть другие свернутые изображения.

■ Чтобы прекратить воспроизведение, нажмите кнопку STOP.



Нажатие кнопки OPEN/CLOSE для открывания отсека для дисков также прекращает воспроизведение.

■ Чтобы сделать паузу при воспроизведении, нажмите PAUSE/STEP.



Для возобновления нормального воспроизведения нажмите кнопку PLAY.

Примечания

- В зависимости от размера файла, некоторые файлы могут не показывать полного изображения.
- Если Вы нажмете кнопку TOP MENU (Верхнее меню) при полноэкранном обзоре, видеоплеер выведет на экран меню из 9 свернутых изображений.

Совместимость файлов JPEG

ТОШИБА подтверждает, что следующие файлы совместимы с данным DVD видеоплеером.

При установке многих дисков в DVD видеоплеер он будет переходить в автоматический режим, 48, для воспроизведения заданной папки с диска. Для воспроизведения других папок выведите на экран перечень папок и выберите папку.

CANON QuickCD
FUJICOLOR CD
Kodak Picture CD
NORITSU QSS CD

Совместимость диска JPEG с этим плеером ограничивается следующим:

Воспроизводимые диски	CD-ROM, CD-R (650 МБ/ 74 мин. только) CD-RW не рекомендуются
Физический формат компакт диска	Mode 1, Mode2 XA Form 1
Система файлов	ISO9660 Уровень 1,2 или Joliet
Название файла	Название файла должно состоять только из букв и цифр, и оно должно включать расширение JPG Например, *****.JPG (Не следует присваивать файлам расширение “JPE” или “JPEG”).
Общее количество папок	256 макс.
Общее количество файлов	1000 макс.

В зависимости от размера файла, некоторые файлы могут не показывать полного изображения.

Некоторые диски не допускают выполнение этой операции. В особенности влияют на невозможность использования этих дисков следующие признаки, включенные в файлы:

1. Пиксели свыше 3072 x 2048 в высоту и/или ширину
2. Формат файла, кроме Exif.

Воспроизведение файлов DivX/ MPEG-4

При помощи DVD-видеоплеера вы можете воспроизводить файлы DivX и MPEG-4, записанные на дисках CD-R или CD-ROM.

Воспроизведение файлов DivX/ MPEG-4

1 Нажмите кнопку OPEN/ CLOSE (открыть/ закрыть) для открытия дискового отсека и вставьте диск, содержащий файлы DivX или MPEG-4.

OPEN/CLOSE



Нажмите кнопку OPEN/ CLOSE для закрытия дискового отсека; по окончании считывания автоматически начинается воспроизведение первого фильма.

Нажмите STOP для открытия списка папок.

Появляется список папок, содержащихся на диске. Например,

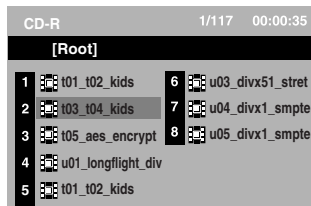

Нажмите кнопки ▲/▼/◀/▶ для выбора нужного файла, затем нажмите кнопку ENTER или PLAY, чтобы начать воспроизведение.



Примечание

- Рекомендуется, чтобы на диске CD-ROM или CD-R были записаны файлы одного типа.
- Для некоторых файлов DivX-видео с передачей информации по запросу может потребоваться регистрационный код вашего DVD-видеоплеера — его вы можете получить в параметрах оценки [58](#).

Типы файлов, которые можно воспроизводить

Совместимость дисков DivX/ MPEG-4 с данным проигрывателем ограничена следующими условиями:

- Воспроизводимые диски: CD-ROM, CD-R (только 650 Мб/ 74 мин.)
Воспроизведение CD-RW не рекомендуется.
- Версии DivX: DivX 3.11, 4.12, 5.0, 5.1
- Звуковой формат: CBR MP3, VBR MP3, моно MP3, DivX™ AC3
- Повышение качества видео: GMC, Qpel, последовательные промежуточные интерполированные кадры
- Частота смены кадров 8-25 кадров/сек
- Физический формат компакт-диска Режим 1, режим 2 XA, форма 1
- Файловая система: ISO9660 Уровень 1, 2 или "Joliet"
- Имена файлов: Имена файлов должны содержать только буквенные и числовые символы, а также расширение "MPG" или "AVI".
Например, "*****.MPG", "*****.AVI"
- Общее количество папок: Менее 256
- Общее количество файлов: Менее 1000

DivX™, сертифицированный DivX™ и ассоциированные логотипы являются товарными знаками "DivNet-works, Inc." и используются с разрешения компании.

Настройка функций

Вы можете изменить заданные по умолчанию параметры, выполнив настройку по своему предпочтению

- **Настройка функций пользователем**
- **Таблица языков**

Настройка функций пользователем

Вы можете изменить заданные по умолчанию параметры настройки по собственному предпочтению.

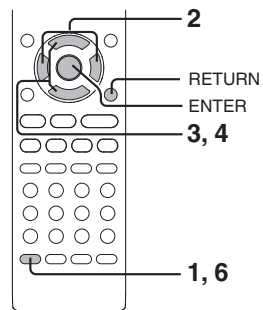

Процедура настройки

1 Нажмите кнопку **SETUP** во время остановки.

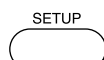
 Появляется следующий экранный дисплей



2 Нажмите кнопку **▲ / ▼** для выбора опции, настройку которой вы хотите изменить, затем нажмите **ENTER**

(см. следующую страницу)



Параметры языка

Параметры видеонастройки

Параметры аудиосигнала

Параметры рейтинга

3 Нажимая **▲ / ▼** выберите параметр, который Вы хотите изменить, затем нажмите кнопку **ENTER**.

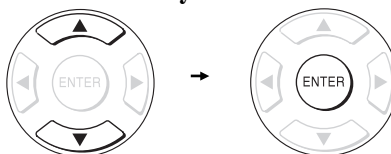

4 Нажимая **▲ / ▼** измените свой выбор, обратившись к следующим страницам, затем нажмите кнопку **ENTER**. Picture

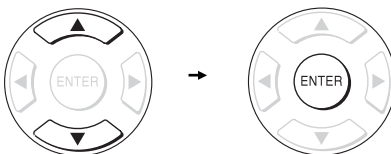

5 Чтобы изменить другие параметры, повторите шаги 3 и 4.

Чтобы перейти к другой операции, нажмите кнопку **RETURN** вернитесь к шагу 2.

6 Нажмите кнопку **SETUP**

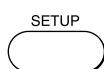











 Экранный дисплей исчезает.

■ Чтобы вернуться к предыдущему дисплею
Нажмите кнопку **RETURN**



Примечание

Чтобы прекратить процедуру, нажмите кнопку **SETUP**, чтобы отключить экранный дисплей

Параметры настройки		Детали	Страница	
Язык	Меню на экране		Выбор предпочтительного языка для экранного меню	54
	Субтитры		Выбор предпочтительного языка для субтитров	54
	Аудио		Выбор предпочтительного языка для звуковой дорожки	55
	Меню DVD диска		Выбор предпочтительного языка для дискового меню	55
	Формат DivX		Выбор предпочтительного языка для вашего видеодиска, записанного в формате DivX.	55
Видео	Форма телеотображения		Выбор размера изображения с учетом формата изображения Вашего телевизора	56
	Система ТВ		Выбор видеосистемы диска	56
	Видео выход		Для выбора типа сигнала, посылаемого на подключенный телевизор: полный видеосигнал (Composite), цветовая система Component или схема.	56
Аудио	Цифровой Выход		Выбор формата выходящего звука с учетом подключения Вашей системы	57
Рейтинг	Пароль		Создание персонального защитного кода	57
	Подключение пароля		Включение или отключение функции блокировки	57
	Заводская настройка		Для возврата первоначальных настроек, например, языка, видео, аудио и т.д., к установленным по умолчанию на заводе-производителе.	58
	DivX registration		Для получения регистрационного кода DivX DVD-видеоплейера.	58

Настройка функций пользователем (продолжение)

Детали настройки

Язык

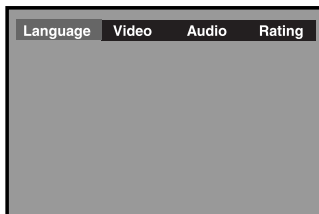

Меню на экране (DVD VCD CD)

- English: Для вывода экранного меню на английском языке.
- Русский: Для вывода экранного меню на русском языке.
- فارسی: Просмотр дополнительной информации на экране на персидском языке.
- Indonesia: Просмотр дополнительной информации на экране на индонезийском языке.
- عربي: Просмотр дополнительной информации на экране на арабском языке.

- 1) Нажмите кнопку ENTER.
- 2) Нажмите ▲/▼, чтобы выбрать OSD Menu (Экранное меню).
- 3) Нажмите кнопку ENTER, затем ▲/▼, чтобы выбрать нужный язык.
- 4) Нажмите кнопку ENTER
- 5) Нажмите кнопку RETURN (Возврат).



Примечание

Некоторые DVD видеодиски могут не содержать выбранного Вами языка. В этом случае DVD видеоплеер автоматически выводит дисковое меню в соответствии с первоначальной языковой настройкой диска.

Субтитры (DVD)

- English: Для вывода субтитров на английском языке.
- Русский: Для вывода субтитров на русском языке.
- فارسی: Показывать субтитры на персидском языке.
- Indonesia: показывать субтитры на индонезийском языке.
- عربي: Показывать субтитры на арабском языке.
- Auto (Авто): Для вывода субтитров на другом языке, не на том, который выбрали.
- Off (Выкл.): Для отключения функции вывода субтитров.

- 1) Нажмите кнопку ENTER.
- 2) Нажмите ▲/▼, чтобы выбрать Subtitle (Субтитры)
- 3) Нажмите кнопку ENTER, затем ▲/▼, чтобы выбрать нужный язык.
- 4) Нажмите кнопку ENTER
- 5) Нажмите кнопку RETURN (Возврат).



Примечания

- Некоторые DVD видеодиски могут быть настроены на вывод субтитров на другом языке, не на том, который выбрали. Язык субтитров может быть предварительно запрограммирован на диске.
- Некоторые DVD видеодиски позволяют менять настройку субтитров только через дисковое меню. В этом случае нажмите кнопку MENU и выберите язык субтитров из вариантов, предложенных в дисковом меню.

Аудио (Звучание) DVD

- English: Для вывода звуковых треков на английском языке .
- Русский : Для вывода звуковых треков на русском языке.
- فارسی : Проигрывать саунд-треки на персидском языке.
- Indonesia: проигрывать саунд-треки на индонезийском языке.
- عربي : Проигрывать саунд-треки на арабском языке.

- 1) Нажмите кнопку ENTER.
- 2) Нажмите ▲/▼, чтобы выбрать AUDIO (Аудио).
- 3) Нажмите кнопку ENTER, затем ▲/▼, чтобы выбрать нужный язык.
- 4) Нажмите кнопку ENTER
- 5) Нажмите кнопку RETURN (Возврат).

Language	Video	Audio	Rating
OSD Menu	English	English	
Subtitle	English	Русский	
Audio	English	فارسی	
DVD Menu	English	Indonesia	
DivX	WesternEurope	عربي	

Примечание

Может быть так, что невозможно выполнить воспроизведение некоторых DVD видеодисков на выбранном Вами языке. Язык может быть предварительно запрограммирован на диске

Дисковое (DVD) меню DVD

- English: Для вывода DVD меню на английском языке.
- Русский: Для вывода DVD меню на русском языке.
- فارسی : Показывать меню DVD на персидском языке.
- Indonesia: показывать меню DVD на индонезийском языке.
- عربي : Показывать DVD меню на арабском языке.

- 1) Нажмите кнопку ENTER.
- 2) Нажмите ▲/▼, чтобы выбрать DVD Menu (Дисковое меню).
- 3) Нажмите кнопку ENTER, затем ▲/▼, чтобы выбрать нужный язык.
- 4) Нажмите кнопку ENTER
- 5) Нажмите кнопку RETURN (Возврат).

Language	Video	Audio	Rating
OSD Menu	English	English	
Subtitle	English	Русский	
Audio	English	فارسی	
DVD Menu	English	Indonesia	
DivX	WesternEurope	عربي	

Примечание

Некоторые DVD видеодиски могут не содержать выбранного Вами языка. В этом случае DVD видеоплеер автоматически выводит дисковое меню в соответствии с первоначальной языковой настройкой диска.

Настройка функций пользователем (продолжение)

Детали настройки

Формат DivX DVD

Если в ваших DivX-файлах есть файл субтитров, вы можете выбрать 6 языков субтитров:

- Западноевропейский
- Центральноевропейский
- Славянский (кириллица)
- Греческий
- Турецкий
- Иврит

- 1) Нажмите ENTER.
- 2) Для выбора DivX нажмите ▲ / ▼.
- 3) Нажимайте ENTER до появления на экране нужного языка субтитров.
- 4) Нажмите RETURN.



Примечание

Если среди служебных файлов DivX нет файла субтитров, вы не можете пользоваться данной функцией.

Видео



Режим телеотображения DVD

- 1) Нажмите ◀ / ▶, чтобы выбрать Video (Видео).
- 2) Нажмите кнопку ENTER.
- 3) Нажмите кнопку ENTER, затем ▲ / ▼, чтобы выбрать тип телевизионного изображения.
- 4) Нажмите кнопку ENTER
- 5) Нажмите кнопку RETURN (Возврат).

4:3 Панорамное сканирование:



Выбирайте, когда подсоединен стандартный телевизор 4:3. Выводит изображение, которое должно заполнять Ваш телеэкран. Одна или обе стороны изображения срезаны.

4:3 Рамка



Выбирайте, когда подсоединен стандартный телевизор 4:3. Выводит театральное изображение с перекрывающимися полосами по верху и по низу.

16:9 Широкоэкранное изображение

Выбирайте, когда подсоединен широкоэкранный телевизор 16:9.

Примечания

- Размер воспроизводимого изображения предварительно задается на DVD видеодиске. Таким образом, размер воспроизводимой «картинки» при использовании некоторых DVD видеодисков может не совпадать выбранным Вами.
- Если происходит воспроизведение DVD видеодисков, записанных только для режима 4:3, то на экран выводится изображение в режиме 4:3 независимо от настройки телевизора.
- Если Вы выбираете «16:9 Широкоэкранное изображение», а Ваш телевизор может выводить изображение только в режиме 4:3, «картинка» будет искажаться в горизонтальном направлении. Появляющееся изображение будет сжато в горизонтальном направлении. Следите за тем, чтобы выбранный режим соответствовал фактически используемому телевизору.

Система ТВ DVD VCD CD

- 1) Нажмите ◀/▶, чтобы выбрать Video (Видео).
- 2) Нажмите кнопку ENTER.
- 3) Нажимайте кнопки ▲/▼, чтобы выбрать систему ТВ.
- 4) Нажмите кнопку ENTER, затем ▲/▼ для смены или выбора другой телевизионной системы.
- 5) Нажмите кнопку ENTER
- 6) Нажмите кнопку RETURN (Возврат).

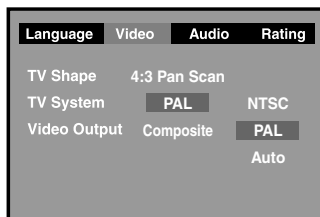

NTSC (НТЦЦ): выбирайте, если система Вашего ТВ - NTSC.

PAL (ПАЛ): для воспроизведения дисков PAL. Для просмотра изображения подсоедините ТВ системы PAL.

Auto (Авто): DVD видеоплеер автоматически идентифицирует видеосистему диска (PAL или NTSC). Для просмотра изображения подсоедините мультисистемный телевизор (совместимый с PAL / NTSC). Воспроизводимое изображение может искажаться, если отслеживаемый сигнал от диска меняется (PAL или NTSC). В случае применения Последовательного режима Ваш мультисистемный телевизор должен поддерживать 525р.

Видео выход DVD VCD CD

- 1) Нажмите ◀/▶, чтобы выбрать Video (Видео).
- 2) Нажмите кнопку ENTER.
- 3) Нажимайте кнопки ▲/▼, чтобы выбрать Видео выход.
- 4) Нажмите кнопку ENTER, а затем ▲/▼, чтобы изменить последовательный сигнал.
- 5) Нажмите кнопку ENTER
- 6) Нажмите кнопку RETURN (Возврат).

Composite: Выберите способ подключения DVD-устройства к телевизору -при помощи кабеля "SCART", комбинированного кабеля для входного видеосигнала (желтого) или кабеля для стереовидеосигнала.

Component: соответствует вашему телевизору, имеющему вход component(компонентные видеовходы). Последовательный режим может включаться только при выборе component.

Цветовая модель RGB: выбирайте при подключении DVD-плеера к телевизору только через полнофункциональный разъем SCART.

Примечание
В режиме component нет видеовыхода S.

Настройка функций пользователем (продолжение)

Детали настройки

Аудио



Цифровой выход

Выберите формат выходного звукового сигнала в соответствии с подсоединением Вашей системы.

- 1) Нажмите ◀/▶, чтобы выбрать Audio (Аудио).
- 2) Нажмите кнопку ENTER.
- 3) Нажмите кнопку ENTER, затем ▲/▼, чтобы выбрать формат выходного звукового сигнала.

PCM: Выбирайте при подсоединении к 2-канальному цифровому стереоусилителю.

DVD видеоплеер воспроизводит звуки в 2-канальном формате PCM, если происходит воспроизведение DVD видеодиска, записанного с применением систем Dolby Digital, MPEG1 или MPEG2.

Bitstream: на выходе будут необработанные аудиоданные

Примечание

При подсоединении к телевизору, или Dolby Surround Pro Logic или стереосистеме через гнезда аналогового аудиовхода, выбирайте PCM или Bitstream.

Рейтинг

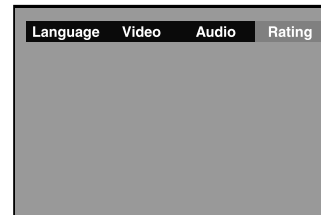

Пароль/Защитная блокировка

DVD видеодиски, снабженные функцией пароля, ранжируются в соответствии с содержанием. Содержимое, доступ к которому возможен только через блокировку, а также способ управления DVD диском могут быть различными у разных дисков.

Например, если диск позволяет, Вы можете отредактировать сцены насилия, не пригодные для их просмотра детьми, и заменить их на более подходящие сцены, либо Вы можете заблокировать воспроизведение диска полностью.

- DVD видеодиски могут реагировать или не реагировать на настройку блокировки. Это не является признаком нарушений в работе DVD видеоплеера. Убедитесь в том, что эта функция применима к Вашим дискам.

- 1) Нажмите ◀/▶, чтобы выбрать Rating (Ранг).
- 2) Нажмите кнопку ENTER.
- 3) Нажимайте кнопки ▲/▼, чтобы выбрать ранг, а затем нажимайте кнопку ENTER, чтобы установить уровень защитной блокировки.
- 4) Нажмите кнопку ▲ чтобы выйти на Password (Пароль) и введите свой 4-цифровой защитный код, а затем нажмите кнопку ENTER
- 5) Нажмите кнопку RETURN (Возврат).

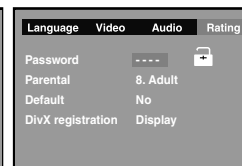
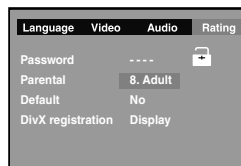

(продолжение)

(продолжение)

Примечания

- Если Вы сделали ошибку перед нажатием кнопки ENTER, нажмите кнопку CLEAR (Очистить) и введите свой 4-цифровой защитный код еще раз.
- Воспроизведение дисков, ранг которых выше выбранного Вами, невозможен до тех пор, пока Вы не отключите функцию защитной блокировки.

Уровни защитной блокировки соответствуют следующим рангам:

Уровень 1: Kid safe (Безопасно для детей)

Уровень 2: G

Уровень 3: PG

Уровень 4: PG-13

Уровень 5: PG-R

Уровень 6: R

Уровень 7: NC-17

Уровень 8: Adult (Взрослый)



обозначает, что защитная блокировка отключена



обозначает, что защитная блокировка действует.

Если вы забыли пароль, вы можете удалить свой текущий пароль путем нажатия кнопки с цифрой 8 на пульте управления четыре раза, затем подтвердите изменение настройки, нажав кнопку ENTER.

ПАРОЛЬ: 8888

Заводская настройка

Если вы хотите вернуть первоначальные заводские настройки по умолчанию, например, язык, видео, аудио и т.д., выполните следующие действия:

- 1) Нажмите **▲ / ▼**, чтобы выбрать Default (Заводская настройка).
- 2) Нажмите кнопку ENTER.
- 3) Нажимайте кнопки **▲ / ▼**, чтобы выбрать Yes (Да), а затем нажмите кнопку ENTER.
- 4) Нажмите кнопку ENTER

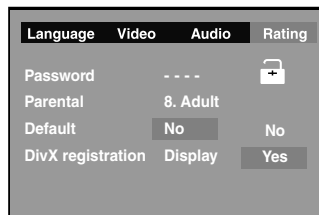

Примечание

Когда Вы переведете DVD видеоплеер на заводские параметры настройки по умолчанию, ему понадобится 3-5 секунд для выполнения этой операции.

DivX Registration

Для некоторых файлов DivX-видео с передачей информации по запросу может требоваться регистрационный код вашего DVD-видеоплеера — его вы можете получить, выполнив следующие действия:

- 1) Нажмите **◀ / ▶** для выбора оценки.
- 2) Нажмите кнопку ENTER (ввод).
- 3) Нажмите **▲ / ▼** для выбора регистрации DivX.
- 4) Нажмите кнопку ENTER (ввод).
- 5) Отображается регистрационный код.
- 6) Нажмите кнопку RETURN (возврат).

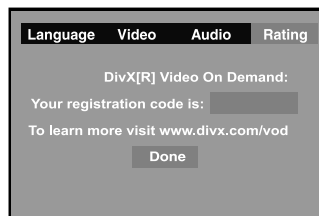

Примечание

Регистрационный код применяется только для DivX-видео с передачей информации по запросу — не используйте этот код для других приложений или web-сайтов.

Таблица языков

Таблица языков и их аббревиатуры

Аббревиатура	Язык	Аббр	Язык	Аббр	Язык
---	нет другого языка	GN	галицийский	PT	португальский
CHI(ZH)	китайский	GU	гуджарати	QU	кечуа
DUT(NL)	голландский	HA	хауса	RM	ретороманский
ENG(EN)	английский	HI	хинди	RN	кирунди
FRE (FR)	французский	HR	хорватский	RO	румынский
GER (DE)	немецкий	HU	венгерский	RU	русский
ITA (IT)	итальянский	HY	армянский	RW	киньяруанда
JPN (JA)	японский	IA	интерлингва	SA	санскрит
KOR (KO)	корейский	IE	интерлинге	SD	синдхи
MAY (MS)	малайский	IK	инупьяк	SG	санго
SPA (ES)	испанский	IN	индонезийский	SH	сербо-хорватский
AA	амхарский	IS	исландский	SI	сингальский
AB	абхазский	IW	иврит	SK	словацкий
AF	африкаанс	JI	идиш	SL	словенский
AM	амхарский	JW	яванский	SM	самоа
AR	арабский	K	грузинский	SN	шона
AS	ассамский	KK	казахский	SO	сомалийский
AY	аймара	KL	гренландский	SQ	албанский
AZ	азербайджанский	KM	камбоджийский	SR	сербский
BA	башкирский	KN	каннада	SS	сисвати
BE	белорусский	KS	кашмирский	ST	сесото
BG	болгарский	KU	курдский	SU	суданский
BH	бихари	KY	киргизский	SV	шведский
BI	бислама	LA	латынь	SW	суахили
BN	бенгали	LN	лингала	TA	тамильский
BO	тибетский	LO	лаосский	TE	телугу
BR	бретонский	LT	литовский	TG	таджикский
CA	каталонский	LV	латвийский	TH	тайский
CO	корсиканский	MG	малагасийский	TI	тигринья
CS	чешский	MI	маори	TK	туркменский
CY	валлийский	MK	македонский	TL	тагальский
DA	датский	ML	малаялам	TN	сетсвана
DZ	бутанский	MN	монгольский	TO	тонга
EL	греческий	MO	молдавский	TR	турецкий
EO	эсперанто	MR	марати	TS	цонга
ET	эстонский	MT	мальтийский	TT	татарский
EU	баскский	MY	бирманский	TW	туи
FA	фарси	NA	науру	UK	украинский
FI	финский	NE	непальский	UR	урду
FJ	фиджийский	NO	норвежский	UZ	узбекский
FO	фарерский	OC	окситанский	VI	вьетнамский
FY	фризский	OM	оромо	VO	волапюк
GA	ирландский	OR	орийа	WO	волоф
GD	шотландский	PA	пунджаби	XH	коса
GL	гальский	PL	польский	YU	йоруба
		PS	пушту	ZU	зулусский

Прочее

- Прежде чем вызывать обслуживающий персонал
- Технические характеристики

Прежде чем вызывать обслуживающий персонал

Прежде чем обращаться в сервисный центр, попробуйте установить причину, воспользовавшись нашим указателем.

Неполадки и способы их устранения

Неполадка	Причина	Способ устранения	Page
Нет питания	<ul style="list-style-type: none"> Отсоединен силовой шнур. 	<ul style="list-style-type: none"> Належно подсоедините силовой шнур к стенной розетке. 	16
DVD видеоплеер самостоятельно выключается	<ul style="list-style-type: none"> Отключение произошло из-за срабатывания функции автоматического отключения питания 	<ul style="list-style-type: none"> Нажмите кнопку PLAY 	25
Изображение отсутствует или выглядит неестественно (преобладает розовый, зеленый цвет и т.д.)	<ul style="list-style-type: none"> Телевизор не настроен на восприятие DVD сигнала 	<ul style="list-style-type: none"> Выберите соответствующий режим видеовхода на телевизоре, чтобы на экране появилось изображение от DVD видеоплеера. 	24
	<ul style="list-style-type: none"> Ненадежно подсоединен видеокабель 	<ul style="list-style-type: none"> Належно подсоедините видеокабель к соответствующим гнездам 	16,17
	<ul style="list-style-type: none"> Несоответствие настроек телевизора и данного устройства. 	<ul style="list-style-type: none"> Произведите правильную настройку параметров видео-выхода. 	56
	<ul style="list-style-type: none"> Неправильное подключение. 	<ul style="list-style-type: none"> Проверьте правильность подключения. 	16,17
Перемещение изображения по вертикали, подергивание или черно-белое изображение	<ul style="list-style-type: none"> Несовместимая телевизионная система. 	<ul style="list-style-type: none"> Правильно выберите телевизионную систему. 	52,56
Нет звука	<ul style="list-style-type: none"> Аппаратура, подсоединенная к аудиокабелю, не настроена на восприятие выходного DVD сигнала 	<ul style="list-style-type: none"> Выберите правильный режим входа на приемном аудиоустройстве, чтобы Вы могли слушать звук от DVD видеоплеера 	24
	<ul style="list-style-type: none"> Ненадежно подсоединен аудиокабель 	<ul style="list-style-type: none"> Належно подсоедините аудиокабель к соответствующим гнездам 	16-21
	<ul style="list-style-type: none"> Приемное аудиоустройство или телевизор выключен 	<ul style="list-style-type: none"> Включите аппаратуру, подсоединенную к аудиокабелю. 	24
	<ul style="list-style-type: none"> Неправильная настройка формата выходного сигнала 	<ul style="list-style-type: none"> Выберите правильные параметры при настройке звучания. 	41,52,57
Изображение иногда искажается	<ul style="list-style-type: none"> Диск загрязнен 	<ul style="list-style-type: none"> Вытащите диск и почистите его. 	9
	<ul style="list-style-type: none"> Включен режим ускоренного просмотра с перемещением изображения вперед или назад 	<ul style="list-style-type: none"> Иногда может проявиться небольшое искажение изображения. Это не сбой в работе 	-
Яркость нестабильна и присутствуют шумы	<ul style="list-style-type: none"> Эффект защиты от копирования 	<ul style="list-style-type: none"> Подсоедините DVD видеоплеер непосредственно к телевизору. Старайтесь не подсоединять DVD видеоплеер к кассетному видеоманитофону или к комбинации телевизор / кассетной видеоманитонфон 	16
DVD видеоплеер не начинает воспроизведения	<ul style="list-style-type: none"> Не установлен диск 	<ul style="list-style-type: none"> Установите диск 	24
	<ul style="list-style-type: none"> Установлен невоспроизводимый диск 	<ul style="list-style-type: none"> Установите воспроизводимый диск (Проверьте тип диска и цветовую систему) 	10
	<ul style="list-style-type: none"> Диск установлен не той стороной 	<ul style="list-style-type: none"> Установите диск так, чтобы сторона с записью была обращена вниз. 	24
	<ul style="list-style-type: none"> Диск не установлен на направляющие 	<ul style="list-style-type: none"> Установите диск правильно на направляющие 	24
	<ul style="list-style-type: none"> Диск загрязнен 	<ul style="list-style-type: none"> Почистите диск 	9
	<ul style="list-style-type: none"> Задана функция защитной блокировки 	<ul style="list-style-type: none"> Отмените функцию защитной блокировки или измените ее уровень 	52,57
При воспроизведении не соблюдается порядок программы диска	<ul style="list-style-type: none"> Он находится в режиме повторного воспроизведения, воспроизведения позиций из памяти и т.д. 	<ul style="list-style-type: none"> Эти операции могут препятствовать предусмотренному порядку воспроизведения содержания 	-
Не работают кнопки	<ul style="list-style-type: none"> Колесания в режиме питания или другие отклонения, например, статическое электричество, могут прерывать качественную работу 	<ul style="list-style-type: none"> Нажмите кнопку ON/STANDBY на передней панели и удерживайте ее более 3 секунд. DVD видеоплеер отключается. Нажмите кнопку снова, чтобы включить его. Если кнопки по-прежнему не работают, вытащите силовой шнур из розетки, а затем снова вставьте его. 	-
Пульт дистанционного управления не работает, как следует	<ul style="list-style-type: none"> Пульт дистанционного управления не направлен на сенсор «Дистанционный» DVD видеоплеера 	<ul style="list-style-type: none"> Направьте пульт дистанционного управления на сенсор «Дистанционный» DVD видеоплеера 	14
	<ul style="list-style-type: none"> Пульт дистанционного управления слишком далеко от DVD видеоплеера 	<ul style="list-style-type: none"> Пользуйтесь пультом дистанционного управления, находясь на расстоянии не более 7 м от DVD видеоплеера 	14
	<ul style="list-style-type: none"> Батарейки в пульте дистанционного управления сели 	<ul style="list-style-type: none"> Замените батарейки новыми 	14

DVD видеоплеер / выходы / поставляемые аксессуары

DVD видеоплеер

Питание	100-240 В переменного тока, 50/60 Гц
Потребляемая мощность	13 Вт
Масса	1,6 кг
Наружные размеры	430 x 42 x 200 мм (Ш/В/Д)
Система сигнала	PAL/3.58NTSC
Лазер	Полупроводниковый лазер, длина волны 650/780 нм
Диапазон частот	Линейный звук DVD: дискретизация 48 кГц от 4 Гц до 22 кГц цифровая дискретизация 96 кГц от 4 Гц до 44 кГц
Отношение сигнал - шум	свыше 100 дБ
Аудио динамический диапазон	свыше 93 дБ
Нелинейное (гармоническое) искажение	менее 0,005 %
Плавание и пульсация	ниже измеримого уровня (менее +/- 0,001 % (слабая амплитуда)
Рабочие условия	Температура: от 5°C до 35°C Рабочее положение: горизонтальное

Выходы

Видео выход (разъем SCART с RGB)	1,0 В (двойной амплитуды), 75 Ом, разъем SCART x 1
Видео выход	1,0 В (двойной амплитуды), 75 Ом, отрицат. синхр., штырьковое гнездо x 1
Видео выход S	Негативная синхронизация, 4-штырьковый разъем, соответствующий стандарту DIN
Компонентный видео выход	(Y) 1,0 В (двойной амплитуды), 75 Ом, отрицат. синхр., штырьковое гнездо x 1 (P _B) (P _R) 0,7 В (двойной амплитуды), 75 Ом, штырьковое гнездо x 2
Аудио выход (COAXIAL DIGITAL)	0,5 В (двойной амплитуды), 75 Ом, штырьковое гнездо x 1
Аудио выход (ANALOG)	2,0 В (об/сек), 680 Ом, штырьковые гнезда (левое, правое) x 1

Поставляемые аксессуары

Аудио/видеокабель	1
Силовой шнур	1
Пульт дистанционного управления (SE-R0177)	1
Батарейки (R03)	2

- Настоящая модель соответствует вышеизложенным спецификациям.
- Чертежи и спецификации могут быть изменены без предварительного уведомления.
- Настоящая модель может не соответствовать характеристикам и/или спецификациям, которые могут быть добавлены в будущем.

Следующая информация только для государств - членом ЕС:

Данный символ означает, что этот продукт не может рассматриваться в качестве бытовых отходов. Удостоверившись, что утилизация продукта произведена правильным образом, Вы тем самым помогаете предотвратить потенциальные негативные последствия для окружающей среды и здоровья человека, которые в противном случае могли бы быть вызваны неправильной утилизацией. За более детальной информацией о переработке данного продукта обращайтесь в Ваш местный офис компании, в центр по утилизации бытовых отходов или в магазин, где товар был приобретен.



TOSHIBA

Отпечатано в Китае
811-S26091-040