

# SONY®

Звуковая панель

Звукова панель

---

Инструкция по  
эксплуатации

RU

---

Інструкція з  
експлуатації

UA

## ПРЕДУПРЕЖДЕНИЕ

Для предотвращения возгорания не накрывайте вентиляционное отверстие устройства газетами, скатертями, шторами и т. п. Не подвержайте устройство воздействию источников открытого огня (например, зажженных свечей). Для предотвращения возгорания или поражения электрическим током не допускайте попадания и разбрызгивания жидкости на устройство и не ставьте на корпус устройства предметы, содержащие жидкость, например, цветочные вазы.

Не устанавливайте устройство в тесных местах, таких как книжные полки или встроенные шкафы. Не подвержайте батарее или устройства с установленной батареей чрезмерному нагреванию, например, не оставляйте под солнечными лучами или рядом с огнем. Для предотвращения травмы следует надежно закрепить этот аппарат на стойке или на полу/стене в соответствии с инструкциями по установке.

Для использования только в помещениях.

### Источники питания

- Пока блок включен в розетку электросети, он остается подключенным к сети электропитания, даже если питание на самом блоке выключено.

- Так как основной штекер используется для отсоединения блока от сети электропитания, подключайте блок к расположенной в легкодоступном месте розетке электросети. В случае нарушения нормальной работы блока незамедлительно отсоедините основной штекер питания от розетки электросети.

### Рекомендуемые кабели

Для подключения к главным компьютерам и/или периферийным устройствам необходимо использовать разъемы и кабели с надлежащим экранированием и заземлением.

### Для панельного громкоговорителя

Табличка производителя расположена на нижней части корпуса.



**Утилизация использованных элементов питания и отслужившего электрического и электронного оборудования (Директива применяется в странах Евросоюза и других европейских странах, где действуют системы раздельного сбора отходов)**



Производитель: Сони Корпорейшн,  
1-7-1 Конан Минато-ку  
Токио, 108-0075 Япония  
Страна-производитель: Малайзия

Импортер на территории стран  
Таможенного союза  
АО «Сони Электроникс», Россия,  
123103, Москва, Карамышевский  
проезд, 6



Класс защиты от поражения  
электрическим током II

Дата производства может быть  
указана на самом продукте и/или  
этикетке со штрихкодом на  
картонной коробке.

Например: XX-XXXX

Первые две цифры означают месяц, а  
последние четыре цифры означают  
год.

Устройство предназначено только  
для использования в помещениях.

Эта звуковая панель предназначена  
для воспроизведения звука с  
подключенных устройств, потоковой  
передачи музыки с совместимого с  
функцией NFC смартфона или  
устройства BLUETOOTH.

Транспортировать в оригинальной  
упаковке, во время транспортировки  
не бросать, оберегать от падений,  
ударов, не подвергать излишней  
вибрации.

Реализацию осуществлять в  
соответствии с действующими  
требованиями законодательства.  
Отслужившее изделие утилизировать  
в соответствии с действующими  
требованиями законодательства.

Если неисправность не удается  
устранить следуя данной  
инструкции – обратитесь в  
ближайший авторизованный SONY  
центр по ремонту и обслуживанию.

### **Для покупателей в Казахстане**

Организация, уполномоченная  
принимать претензии от  
потребителей на территории  
Казахстана:

АО «Сони Электроникс»

Представительство в Казахстане,  
050010, Республика Казахстан,  
г. Алматы, пр. Достык, дом 117/7

### **Информация для покупателей в Украине**

Уполномоченный представитель в  
Украине по вопросам соответствия  
требованиям технических  
регламентов:

ООО «Сони Украина», ул. Ильинская,  
8, г. Киев, 04070, Украина.

Оборудование отвечает требованиям  
Технического регламента  
ограничения использования  
некоторых опасных веществ в  
электрическом и электронном  
оборудовании (постановление КМУ  
от 03.12.2008 № 1057).



001

Настоящим Сони Корпорейшн заявляет, что тип радиооборудования звуковая панель HT-CT390 соответствует Техническому регламенту радиооборудования и телекоммуникационного конечного (терминального) оборудования. Полный текст декларации о соответствии доступен в Интернете по адресу: [info@sony.ua](mailto:info@sony.ua).

## **Защита авторских прав и торговые марки**

- Данная система использует системы Dolby\* Digital и DTS\*\* Digital Surround System.

\* Произведено по лицензии Dolby Laboratories.

Название Dolby и символ с двойной буквой D являются торговыми марками Dolby Laboratories.

\*\* Для получения сведений о патентах DTS см.

<http://patents.dts.com>.

Изготовлено по лицензии DTS Licensing Limited. DTS, символ и DTS вместе с символом являются зарегистрированными торговыми марками, а DTS Digital Surround является торговой маркой компании DTS, Inc. © DTS, Inc. Все права защищены.

- Словесная марка и логотип BLUETOOTH® являются зарегистрированными торговыми марками, принадлежащими Bluetooth SIG, Inc., любое их использование Sony Corporation лицензировано. Все остальные торговые марки и торговые наименования являются собственностью соответствующих владельцев.
- Эта система использует технологию мультимедийного интерфейса высокой четкости High-Definition Multimedia Interface (HDMI™). Термины HDMI и HDMI High-Definition Multimedia Interface и логотип HDMI являются торговыми марками или зарегистрированными торговыми марками HDMI Licensing LLC в США и других странах.
- N-Mark является торговой маркой или зарегистрированным торговой маркой NFC Forum, Inc. в США и других странах.

- Android™ является торговой маркой компании Google Inc.
- Google Play™ является торговой маркой компании Google Inc.
- "BRAVIA" является торговой маркой Sony Corporation.
- "PlayStation" является зарегистрированной торговой маркой Sony Computer Entertainment Inc.
- Технологии кодирования аудиосигнала и патенты MPEG Layer-3 используются по лицензии Fraunhofer IIS и Thomson.
- Windows Media является зарегистрированной торговой маркой или торговой маркой Microsoft Corporation в США и/или других странах.
- Данное изделие защищено определенными правами на интеллектуальную собственность Microsoft Corporation. Использование или распространение такой технологии, кроме как в данном изделии, запрещено без наличия лицензии корпорации Microsoft или уполномоченного подразделения Microsoft.
- "ClearAudio+" является торговой маркой Sony Corporation.
- Apple, логотип Apple, iPhone, iPod, iPod touch и Retina являются товарными знаками Apple Inc., зарегистрированными в США и других странах. App Store является знаком обслуживания Apple Inc.

"Made for iPod" и "Made for iPhone" означает, что электронное устройство было разработано специально для подключения к iPod или iPhone соответственно и было сертифицировано разработчиком как соответствующее техническим стандартам Apple. Компания Apple не несет ответственность за работу этого устройства или его соответствие стандартам безопасности и регулятивным нормам. Обратите внимание, что использование данного аксессуара с iPod или iPhone может повлиять на работу беспроводного соединения.

### **Совместимые модели iPod/iPhone**

Ниже представлены совместимые модели iPod/iPhone. Перед использованием данного устройства с системой необходимо обновить программное обеспечение iPod/iPhone до последней версии.

Технология BLUETOOTH доступна для использования со следующими устройствами:

- iPhone 6s Plus/iPhone 6s/iPhone 6 Plus/iPhone 6/iPhone 5s/iPhone 5c/iPhone 5
- iPod touch (6-е поколение)/iPod touch (5-е поколение)

- Наименования других систем и устройств в большинстве случаев являются торговыми марками или зарегистрированными торговыми марками соответствующих производителей. Знаки ™ и ® не указываются в данном документе.

---

## О данной Инструкции по эксплуатации

- В данной инструкции по эксплуатации описываются регуляторы на пульте дистанционного управления. Также можно использовать регуляторы на панельном громкоговорителе, если их названия соответствуют названиям кнопок на пульте дистанционного управления.
- Некоторые иллюстрации представлены как концептуальные изображения и могут отличаться от реальных изделий.
- Установка по умолчанию подчеркнута.
- Текст, заключенный в кавычки ("--"), отображается на дисплее верхней панели.

---

# Оглавление

---

---

## Подключение → Руководство по началу работы (отдельный документ)

---

О данной Инструкции по эксплуатации .....	6	Монтаж панельного громкоговорителя на стене .....	24
Указатель компонентов и регуляторов .....	8	Установка сабвуфера в горизонтальном положении .....	25
<b>Прослушивание</b>		Активация беспроводной передачи между определенными блоками (Безопасное соединение) .....	26
Прослушивание звука с подключенных устройств .....	12	Регулировка уровня громкости сабвуфера .....	26
Прослушивание музыки с устройства USB .....	12	<b>Дополнительная информация</b>	
<b>Регулировка звука</b>		Меры предосторожности .....	27
Использование звуковых эффектов .....	13	Поиск и устранение неисправностей .....	28
<b>Функции BLUETOOTH</b>		Типы файлов для воспроизведения .....	34
Прослушивание музыки с устройства BLUETOOTH ....	14	Поддерживаемые аудиоформаты .....	34
Управление системой с помощью смартфона или планшета ПК (SongPal) .....	17	Технические характеристики .....	35
<b>Установки и регулировки</b>		О связи BLUETOOTH .....	36
Использование дисплея настройки .....	18		
<b>Другие функции</b>			
Использование функции Контроля по HDMI .....	21		
Использование функции "BRAVIA" Sync .....	23		
Энергосбережение в режиме ожидания .....	23		

# Указатель компонентов и регуляторов

Дополнительную информацию см. на страницах, указанных в скобках.

## Панельный громкоговоритель

### Верхняя и боковая панель

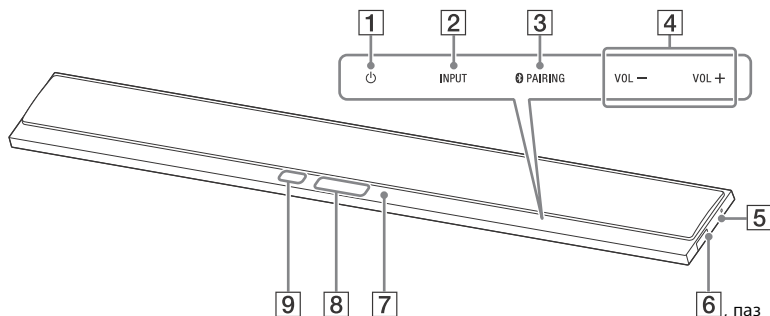

#### 1 Сенсорная кнопка $\text{\textcircled{P}}$ (питание)

Включение или установка режима ожидания системы.

#### 2 Сенсорная кнопка INPUT

Выбор используемого устройства.

#### 3 Сенсорная кнопка $\text{\textcircled{P}}$ PAIRING

#### 4 Сенсорная кнопка VOL (громкость) +/-

#### 5 $\text{\textcircled{N}}$ (N-Mark) (стр. 16)

Поместите устройство, которое совместимо с NFC, возле этой отметки, чтобы задействовать функцию NFC.

#### 6 Порт $\text{\textcircled{U}}$ (USB) (стр. 12)

Для открытия крышки вставьте ноготь в паз (снизу).

#### 7 Синий LED индикатор

Показывает состояние BLUETOOTH следующим образом.

Во время сопряжения BLUETOOTH	Быстро мигает
-------------------------------	---------------

Система пытается установить соединение с устройством BLUETOOTH	Мигает
----------------------------------------------------------------	--------

Система установила соединение с устройством BLUETOOTH	Светится
-------------------------------------------------------	----------

#### 8 Дисплей верхней панели

#### 9 Датчик дистанционного управления

### О сенсорных кнопках

Сенсорные кнопки срабатывают при легком касании. Не нужно прикладывать силу, нажимая на них.



## Задняя панель

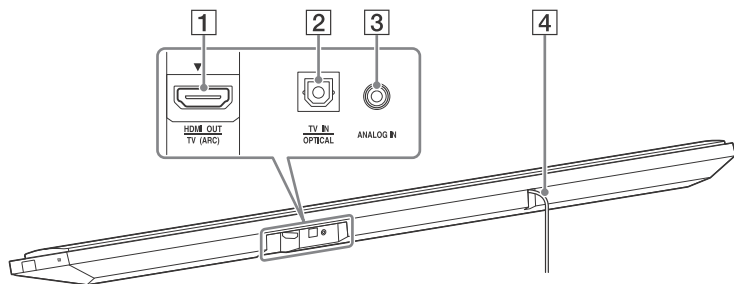

**1** Гнездо HDMI OUT TV (ARC)

**2** Гнездо TV IN OPTICAL

**3** Гнездо ANALOG IN

**4** Шнур питания переменного тока

## Сабвуфер

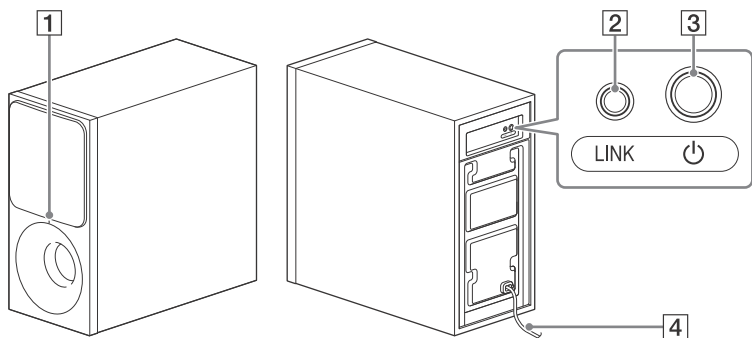

**1** Индикатор питания

- Не горит: Питание выключено.
- Красный: Нет соединения с панельным громкоговорителем (режим ожидания).

- Зеленый: Соединение с панельным громкоговорителем (безопасное соединение не установлено).
- Оранжевый: Установлено безопасное соединение.

**2 LINK (стр. 26)****3 ⏻ (питание)**

Включение или установка режима ожидания сабвуфера.

**4 Шнур питания переменного тока****О режиме ожидания**

Сабвуфер автоматически переходит в режим ожидания и индикатор питания горит красным, когда панельный громкоговоритель находится в режиме ожидания или беспроводная передача деактивирована. Сабвуфер автоматически включается, когда включается панельный громкоговоритель и активируется беспроводная передача.

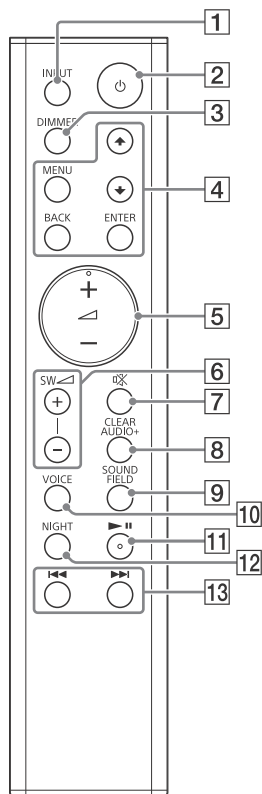
**Пульт дистанционного управления****1 INPUT (стр. 12)****2 ⏻ (питание)**

Включение или установка режима ожидания системы.

**3 DIMMER**

Настройка яркости дисплея верхней панели.

"BRIGHT" → "DARK" → "OFF"

- Дисплей верхней панели отключается, когда выбирается "OFF". Она включается автоматически при нажатии любой кнопки, а затем снова отключается, если в течение нескольких секунд с системой не выполняется никаких операций. Однако в некоторых случаях дисплей верхней панели может не отключаться. В таком случае яркость дисплея верхней панели будет такой же, как "DARK".

#### **4 MENU**

Включение/выключение меню на дисплее верхней панели.



Выбор пунктов меню.

#### **ENTER**

Подтверждение выбора.

#### **BACK**

Возврат к предыдущему дисплею.

Остановка воспроизведения с устройства USB.

#### **5** (громкость) +\*/-

Регулировка уровня громкости.

#### **6** **SW** (уровень громкости сабвуфера) +/- (стр. 26)

Настройка уровня громкости низкочастотного звучания.

#### **7** (отключение звука)

Временное отключение звука.

#### **8** **CLEARAUDIO+**

Автоматический выбор подходящей настройки звучания для источника звука.

#### **9** **SOUND FIELD** (стр. 13)

Выбор режима звучания.

#### **10** **VOICE** (стр. 14)

#### **11** **▶||\*** (воспроизведение/пауза)

Включение паузы или возобновление воспроизведения.

#### **12** **NIGHT** (стр. 14)

#### **13** **◀◀/▶▶** (предыдущий/следующий/ускоренная прокрутка назад/вперед)

Нажмите для выбора предыдущей/следующей дорожки или файла.

Удерживайте для поиска назад или вперед.

\* Кнопки **▶||** и **◀+** имеют тактильную точку. Используйте тактильную точку в качестве ориентира при выполнении операций пультом дистанционного управления.

## Прслушивание звука с подключенных устройств

### Несколько раз нажмите кнопку INPUT.

При однократном нажатии INPUT на дисплее верхней панели появляется текущее устройство, затем при каждом нажатии INPUT осуществляется циклическая переключение устройств, как указано ниже.

“TV” → “ANALOG” → “BT” → “USB”

#### “TV”

Устройство (телевизор и т.п.), подключенное к гнезду TV IN OPTICAL, или телевизор, совместимый с функцией реверсивного звукового канала и подключенный к гнезду HDMI OUT TV (ARC)

#### “ANALOG”

Устройство (цифровой медиапроигрыватель и т.п.), подключенное к гнезду ANALOG IN

#### “BT”

Устройство BLUETOOTH с поддержкой профиля A2DP (стр. 14)

#### “USB”

Устройство USB, подключенное к порту  (USB) (стр. 12)

## Прслушивание музыки с устройства USB

Музыкальные файлы можно воспроизводить с подсоединенного устройства USB.

Типы файлов для воспроизведения см. в разделе “Типы файлов для воспроизведения” (стр. 34).

### 1 Подключите устройство USB к порту (USB).

См. Инструкции по эксплуатации устройства USB перед подключением.

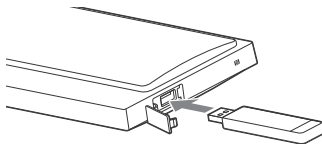



### 2 Несколько раз нажмите INPUT для выбора “USB”.

На экране телевизора появится список содержания USB.

### 3 Нажимайте / для выбора нужного материала, затем нажмите ENTER.

Начнется воспроизведение выбранного материала.

### 4 Отрегулируйте громкость.

- Регулируйте уровень громкости панельного громкоговорителя, нажимая  +/-.
- Регулируйте уровень громкости сабвуфера, нажимая SW  +/-.

**Примечание**

Не извлекайте устройство USB во время операции. Во избежание повреждения данных или устройства USB выключайте систему перед извлечением устройства USB.

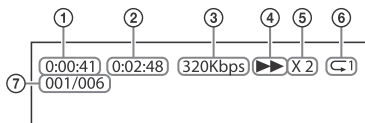
**Информация об устройстве USB на экране телевизора**

- ① Время воспроизведения
- ② Общее время воспроизведения
- ③ Скорость передачи данных
- ④ Статус воспроизведения
- ⑤ Скорость прокрутки назад/вперед
- ⑥ Состояние повторного воспроизведения
- ⑦ Указатель выбранных файлов/Всего файлов в папке

**Примечания**

- В зависимости от воспроизводимого источника, некоторая информация может не отображаться.
- В зависимости от режима воспроизведения, отображаемая информация может отличаться.

**Регулировка звука**
**Использование звуковых эффектов**

Можно легко прослушивать предварительно запрограммированные режимы звукового поля, специально приспособленные под разного рода источники звука.

**Выбор звукового поля**

**Несколько раз нажмите SOUND FIELD, чтобы вывести требуемое звуковое поле на дисплей верхней панели.**

**"CLEARAUDIO+"**

Наслаждайтесь великолепным звуком благодаря звуковому полю, создаваемому этой технологией от Sony. Звуковое поле оптимизируется автоматически в соответствии с воспроизводимым аудиоматериалом и функциями устройства.

**"MOVIE"**

Звуки воспроизводятся с эффектами объемного звучания реалистично и мощно, что делает их подходящими для фильмов.

**"MUSIC"**

Звуковые эффекты оптимизируются для прослушивания музыки.

**"SPORTS"**

Комментарий слышен ясно и четко, возгласы болельщиков приобретают объемное звучание и звуки воспроизводятся реалистично.

**"GAME"**

Мощное и реалистичное звучание, подходящее для игр.

**"STANDARD"**

Звучание, соответствующее каждому источнику.

#### Совет

Можно также нажать CLEARAUDIO+, чтобы выбрать "CLEARAUDIO+".

### Использование функции "ночной режим"

Эта функция полезна при просмотре фильмов ночью. Вы сможете четко слышать диалоги даже на низкой громкости.

**Нажмите NIGHT для выбора "N.ON".**

Чтобы отключить "ночной режим", нажмите NIGHT для выбора "N.OFF".

### Использование функции "четкий голос"

Эта функция помогает сделать диалоги более разборчивыми.

**Несколько раз нажмите кнопку VOICE.**

- "UP OFF": Функция "четкий голос" выключена.
- "UP 1": Улучшается звучание в диапазоне диалогов.
- "UP 2": Улучшается звучание в диапазоне диалогов, и части диапазона, которые могут быть плохо слышны пожилым слушателям, усиливаются.

## Функции BLUETOOTH

### Прослушивание музыки с устройства BLUETOOTH

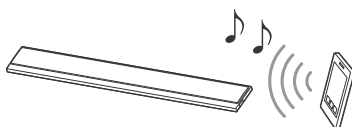

### Сопряжение этой системы с устройством BLUETOOTH

Сопряжение является операцией предварительной взаимной регистрации устройств BLUETOOTH. Операция сопряжения выполняется только один раз.

- 1 Поместите устройство BLUETOOTH на расстоянии не более 1 метра от панельного громкоговорителя.**
- 2 Нажмите  PAIRING на панельном громкоговорителе.**  
Синий LED-индикатор на панельном громкоговорителе во время сопряжения BLUETOOTH быстро мигает.
- 3 Включите функцию BLUETOOTH, затем выберите "HT-CT390", выполнив поиск этой опции на устройстве BLUETOOTH.**  
Выполните этот шаг в течение 5 минут, в противном случае режим сопряжения может быть отменен.  
Когда соединение BLUETOOTH будет установлено, загорится синий LED-индикатор.

**Примечания**

- Если для устройства BLUETOOTH требуется ключ доступа, введите "0000". Ключ доступа может называться "Кодом доступа", "PIN-кодом", "PIN-номером" или "Паролем".
- Возможно сопряжение с девятью устройствами BLUETOOTH. В случае сопряжения десятого устройства BLUETOOTH последнее подключенное устройство будет заменено новым.

**Прослушивание музыки с сопряженного устройства**

**1** Включите функцию BLUETOOTH на сопряженном устройстве.

**2** Несколько раз нажмите INPUT для выбора "BT".

Система автоматически снова подключается к устройству BLUETOOTH, с которым она была соединена в последний раз. Когда соединение BLUETOOTH будет установлено, загорится синий LED-индикатор.

**3** Начните воспроизведение на устройстве BLUETOOTH.

**4** Отрегулируйте громкость.

- Отрегулируйте уровень громкости устройства BLUETOOTH.
- Регулируйте уровень громкости панельного громкоговорителя, нажимая  $\triangleleft$  +/-.
- Регулируйте уровень громкости сабвуфера, нажимая SW  $\triangleleft$  +/-.

**Примечания**

- Как только система и устройство BLUETOOTH будут соединены, вы сможете управлять воспроизведением, нажимая  $\blacktriangleright$  || и  $\blacktriangleleft$  /  $\blacktriangleright$ .

- Подключение к системе с сопряженного устройства BLUETOOTH может выполняться, даже когда система находится в режиме ожидания, если для "BTSTB" установлено значение "ON" (стр. 20).
- Воспроизведение звука на этой системе может отставать от воспроизведения на устройстве BLUETOOTH по причине характеристик беспроводной технологии BLUETOOTH.

**Совет**

Кодек AAC можно включать или выключать с устройства BLUETOOTH (стр. 20).

**Отключение устройства BLUETOOTH**

Выполните одну из следующих операций.

- Нажмите  $\text{PAIRING}$  на панельном громкоговорителе еще раз.
- Отключите функцию BLUETOOTH на устройстве BLUETOOTH.
- Выключите систему или устройство BLUETOOTH.

**Подключение к удаленному устройству с помощью функции One-touch (NFC)**

NFC (Near Field Communication – ближняя бесконтактная связь) является технологией, обеспечивающей беспроводную связь малого радиуса действия между различными устройствами. Приблизив совместимое с NFC удаленное устройство к отметке N-Mark на панельном громкоговорителе, вы инициируете автоматическое сопряжение системы и удаленного устройства, а также устанавливаете подключение BLUETOOTH.

## Совместимые удаленные устройства

Удаленные устройства со встроенной функцией NFC (ОС: Android 2.3.3 или более поздней версии, за исключением Android 3.x)

### Примечания

- Система может одновременно распознавать только одно устройство, совместимое с функцией NFC, и подключаться к нему.
- В зависимости от модели удаленного устройств может потребоваться предварительно выполнить следующие операции на удаленном устройстве.
  - Включите функцию NFC. Для получения дальнейшей информации см. инструкцию по эксплуатации, прилагаемую к удаленному устройству.
  - Если на удаленном устройстве установлена ОС более старой версии, чем Android 4.1.x, загрузите и запустите приложение “NFC Easy Connect”. “NFC Easy Connect” — бесплатное приложение для удаленных устройств на базе ОС Android, которое можно загрузить из онлайн-магазина Google Play. (Приложение может быть недоступно в некоторых странах/регионах.)

- 1 Удерживайте удаленное устройство возле отметки N-Mark на панельном громкоговорителе, пока удаленное устройство не завибрирует.**

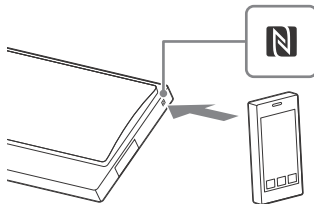

Следуйте инструкциям, которые отображаются на экране удаленного устройства, чтобы завершить процедуру подключения BLUETOOTH. Когда соединение BLUETOOTH будет установлено, загорится синий LED-индикатор на панельном громкоговорителе.

- 2 Начните воспроизведение источника звука на удаленном устройстве.**

Для получения сведений об операциях воспроизведения см. инструкции по эксплуатации удаленного устройства.

- 3 Отрегулируйте громкость.**

- Отрегулируйте уровень громкости устройства BLUETOOTH.
- Регулируйте уровень громкости панельного громкоговорителя, нажимая  $\triangleleft$  +/-.
- Регулируйте уровень громкости сабвуфера, нажимая SW  $\triangleleft$  +/-.

### Совет

В случае сбоя сопряжения и подключения BLUETOOTH выполните следующие действия.

- Снова поднесите и удерживайте удаленное устройство у отметки N-Mark на панельном громкоговорителе.
- При использовании серийно выпускаемого футляра удаленного устройства, снимите футляр.
- Перезапустите приложение “NFC Easy Connect”.



## Остановка воспроизведения с помощью функции One-touch

Снова поднесите и удерживайте удаленное устройство у отметки N-Mark на панельном громкоговорителе.



## Управление системой с помощью смартфона или планшетного ПК (SongPal)

SongPal представляет собой специально разработанное приложение, предназначенное для управления SongPal-совместимыми аудиоустройствами производства Sony с помощью смартфона или планшетного ПК. Выполните поиск для SongPal в онлайн-магазинах Google Play или App Store и загрузите приложение с помощью смартфона или планшетного ПК.

Приложение SongPal позволяет выполнять следующие действия:

- изменять обычно используемые настройки, выбирая вход системы и регулируя уровень громкости.
- наслаждаться через систему музыкальными материалами, хранящимися на смартфоне.
- визуально наслаждаться музыкой с помощью дисплея смартфона.

### Примечания

- SongPal использует функцию BLUETOOTH системы.
- Характеристики и дизайн дисплея SongPal могут быть изменены без предварительного уведомления.

## Приложение SongPal

- 1** Загрузите бесплатное приложение SongPal на удаленное устройство.
- 2** Подключите систему и удаленное устройство через соединение BLUETOOTH (стр. 14).
- 3** Запустите SongPal.
- 4** Выполняйте операции в соответствии с экраном SongPal.

# Использование дисплея настройки

С помощью меню можно настраивать следующие элементы. Выполненные настройки сохраняются даже при отсоединении шнура питания переменного тока.

- 1** Нажмите **MENU**, чтобы включить меню на дисплее верхней панели.
- 2** Несколько раз нажмите **BACK/▲/▼/ENTER** для выбора нужного элемента, затем нажмите **ENTER**, чтобы выбрать желаемую настройку.
- 3** Нажмите **MENU**, чтобы выключить меню.

## Список меню

Установки по умолчанию подчеркнуты.

Пункты меню		Функция
<b>"LVL &gt;"</b> (Уровень)	"ATT" (Параметры затухания - Аналоговые)	При прослушивания устройства, подключенного к гнезду ANALOG IN, возможно искажение. Искажение предотвращается ослаблением уровня входного сигнала системы. <ul style="list-style-type: none"> <li>• <b>"ON"</b>: Ослабление уровня входного сигнала. Этот параметр уменьшит уровень выходного сигнала.</li> <li>• <b>"OFF"</b>: Нормальный уровень входного сигнала.</li> </ul>
	"DRC" (Управление динамическим диапазоном)	Полезно при просмотре фильмов на низком уровне громкости звучания. DRC применимо к источникам Dolby Digital. <ul style="list-style-type: none"> <li>• <b>"ON"</b>: Звук сжимается в соответствии с информацией, содержащейся в материале.</li> <li>• <b>"OFF"</b>: Звук не сжимается.</li> </ul>
<b>"SPK &gt;"</b> (Громкоговоритель)	"PLACE" (Размещение громкоговорителя)	<ul style="list-style-type: none"> <li>• <b>"STDRD"</b>: Выбирайте эту настройку, если панельный громкоговоритель устанавливается в стандартном положении.</li> <li>• <b>"WALL"</b>: Выбирайте эту настройку, если панельный громкоговоритель монтируется на стене (стр. 24).</li> </ul>

Пункты меню	Функция	
"AUD >" (Звук)	"DUAL" (Двойное моно)	<p>Прослушивание звука мультимплексного вещания, когда система принимает сигнал мультимплексного вещания Dolby Digital.</p> <ul style="list-style-type: none"> <li>• "<u>M/S</u>": Будут звучать основной и второй язык в смешанном режиме.</li> <li>• "MAIN": Будет звучать основной язык.</li> <li>• "SUB": Будет звучать второй язык.</li> </ul>
	"TV AU" (Звук телевизора)	<ul style="list-style-type: none"> <li>• "<u>AUTO</u>": Выбирайте эту настройку, когда система подключена к гнезду HDMI (ARC) телевизора с помощью кабеля HDMI.</li> <li>• "OPT": Выбирайте эту настройку, когда систем подключена к телевизору с помощью оптического цифрового кабеля.</li> </ul>
	"EFCT" (Звуковой эффект)	<ul style="list-style-type: none"> <li>• "<u>ON</u>": Воспроизводится звук выбранного звукового поля. Рекомендуется использовать эту настройку.</li> <li>• "OFF": Входной источник сводится для 2 каналов.</li> </ul>
	"STRM" (Поток)	<p>Отображение информации о текущем аудиопотоке. За информацией о поддерживаемых аудиоформатах обращайтесь к стр. 34.</p>
"HDMI >"	"CTRL" (Контроль по HDMI)	<ul style="list-style-type: none"> <li>• "<u>ON</u>": Функция Контроль по HDMI включена. Устройства, соединенные с помощью кабеля HDMI, могут управлять друг другом.</li> <li>• "OFF": Выкл.</li> </ul>
	"TVSTB" (Ожидание в связи с телевизором)	<p>Эта функция доступна, только когда для "CTRL" установлено значение "ON".</p> <ul style="list-style-type: none"> <li>• "<u>AUTO</u>": Если вход системы установлен на "TV", система выключается автоматически при выключении телевизора.</li> <li>• "ON": Система автоматически выключается при выключении телевизора независимо от входа.</li> <li>• "OFF": При выключении телевизора система не выключается.</li> </ul>
	"COLOR" (Цвет HDMI)	<ul style="list-style-type: none"> <li>• "<u>AUTO</u>": Автоматическое определение типа внешнего устройства и переключение на соответствующую цветовую настройку.</li> <li>• "YCBCR": Вывод видеосигналов YCbCr.</li> <li>• "RGB": Вывод видеосигналов RGB.</li> </ul>

Пункты меню		Функция
<b>"BT &gt;" (BLUETOOTH)</b>	"BTAAC" (Усовершенствование звукового кодирования BLUETOOTH)	Вы можете задать, будет ли система использовать AAC через BLUETOOTH или нет. <ul style="list-style-type: none"> <li>• <b>"ON"</b>: Включение кодека AAC.</li> <li>• <b>"OFF"</b>: Выключение кодека AAC.</li> </ul> <p><b>Примечание</b></p> При изменении настройки "BTAAC" при подключенном устройстве BLUETOOTH, настройка кодека отразится только после следующего подключения.
	"BTSTB" (BLUETOOTH в режиме ожидания)	Когда система содержит информацию о сопряжении, система остается в режиме ожидания BLUETOOTH даже после ее выключения. <ul style="list-style-type: none"> <li>• <b>"ON"</b>: Режим ожидания BLUETOOTH включен.</li> <li>• <b>"OFF"</b>: Режим ожидания BLUETOOTH выключен.</li> </ul>
	"INFO" (Информация об устройстве BLUETOOTH)	Имя и адрес обнаруженного устройства BLUETOOTH отображаются на дисплее верхней панели. Если система не подключена ни к какому устройству BLUETOOTH, отображается "NO DEVICE".
<b>"WS &gt;" (Беспроводной звук)</b>	"LINK" (Безопасное соединение)	<ul style="list-style-type: none"> <li>• <b>"ON"</b>: Можно указать беспроводное подключение, с помощью которого панельный громкоговоритель будет соединяться с сабвуфером посредством функции безопасного соединения (стр. 26).</li> <li>• <b>"OFF"</b>: Выкл.</li> </ul>
<b>"USB &gt;"</b>	"REPT" (Режим воспроизведения)	<ul style="list-style-type: none"> <li>• <b>"NONE"</b>: Воспроизведение всех дорожек.</li> <li>• <b>"ONE"</b>: Повтор одной дорожки.</li> <li>• <b>"FLDER"</b>: Повтор всех дорожек в папке.</li> <li>• <b>"RANDM"</b>: Повтор всех дорожек в папке в произвольном порядке.</li> <li>• <b>"ALL"</b>: Повтор всех дорожек.</li> </ul>
<b>"SYS &gt;" (Система)</b>	"ASTBY" (Авто режим ожидания)	<ul style="list-style-type: none"> <li>• <b>"ON"</b>: Включение функции автоматического перехода в режим ожидания. Если система бездействует около 20 минут, она автоматически переходит в режим ожидания.</li> <li>• <b>"OFF"</b>: Выкл.</li> </ul>
	"VER" (Версия)	На дисплее верхней панели отображается информация о текущей версии встроенного программного обеспечения.

# Использование функции Контроля по HDMI

Подключение устройства, такого как, например, телевизор или проигрыватель дисков Blu-ray, совместимого с функцией Контроля по HDMI\* с помощью кабеля HDMI (Высокоскоростной кабель HDMI с Ethernet, не входит в комплект) позволяет легко управлять устройством с помощью телевизионного пульта дистанционного управления. Следующие функции могут использоваться с помощью функции Контроля по HDMI.

- Функция отключения питания системы
- Функция управления аудиосистемой
- Реверсивный звуковой канал
- Функция воспроизведения одним нажатием

\* Контроль по HDMI представляет собой стандарт, используемый CEC (Consumer Electronics Control — управление бытовой техникой) для того, чтобы устройства HDMI (High-Definition Multimedia Interface) могли управлять друг другом.

### Примечание

Эти функции могут работать с другими устройствами, кроме устройств производства Sony, но их работа не гарантируется.

## Подготовка к использованию функции Контроля по HDMI

Установите “HDMI->” – “CTRL” на системе на значение “ON” (стр. 19). По умолчанию установлено “ON”. Включите функцию Контроля по HDMI для телевизора или другого устройства, подключенного к системе.

### Совет

Если включить функцию Контроля по HDMI (“BRAVIA” sync) при использовании телевизора производства Sony, функция контроля по HDMI данной системы также автоматически включается. Когда настройки завершены, на дисплее верхней панели отображается “DONE”.

## Функция отключения питания системы

При выключении телевизора система выключается автоматически. Установите “HDMI->” – “TVSTB” на системе на значение “ON” или “AUTO” (стр. 19). По умолчанию установлено “AUTO”.

## Функция управления аудиосистемой

Если система включается во время просмотра телевизора, звук телевизора воспроизводится через громкоговорители системы. Уровень громкости системы можно регулировать с помощью телевизионного пульта дистанционного управления.

Если звук телевизора выводился через громкоговорители системы в прошлый раз при просмотре телевизора, при повторном включении телевизора система включается автоматически. Операции также могут выполняться с помощью меню телевизора. Подробнее см. инструкцию по эксплуатации, прилагаемую к телевизору.

#### **Примечания**

- Звук с телевизора выводится, только если выбран другой вход, кроме входа "TV", при использовании на телевизоре функции Twin Picture. При отключении функции Twin Picture звук будет выводиться через систему.
- Уровень громкости системы отображается на экране телевизора в зависимости от телевизора. Он может отличаться от уровня громкости на дисплее верхней панели.
- В зависимости от настроек телевизора, функция управления аудиосистемой может быть недоступна. Подробнее см. инструкцию по эксплуатации, прилагаемую к телевизору.

### **Реверсивный звуковой канал**

Если система подключена к гнезду телевизора HDMI IN, совместимому с реверсивным звуковым каналом, можно прослушивать звук телевизора через громкоговорители системы без подключения оптического цифрового кабеля. На системе установите "AUD >" – "TV AU" на значение "AUTO" (стр. 19). По умолчанию установлено "AUTO".

#### **Примечание**

Если телевизор не совместим с реверсивным звуковым каналом, требуется выполнить соединение с оптическим цифровым кабелем (Обращайтесь к прилагаемому Руководству по началу работы).

### **Функция воспроизведения одним нажатием**

При воспроизведении материалов на устройстве (проигрыватель дисков Blu-ray, "PlayStation®4" и т.п.), подключенном к телевизору, система и телевизор автоматически включаются, вход системы переключается на вход для телевизора и звук выводится через громкоговорители системы.

#### **Примечания**

- Если при прошлом просмотре телевизора звук с телевизора выводился через громкоговорители телевизора, система не включается и звук и картинка выводятся на телевизор, даже когда воспроизводится материал устройства.
- В зависимости от телевизора, начальная часть воспроизводимого материала может не воспроизводиться правильно.

## Использование функции "BRAVIA" Sync

В дополнение к функции Контроля по HDMI на устройствах, совместимых с функцией "BRAVIA" sync можно также использовать следующую функцию.

- Функция выбора сцены

### Примечание

Данная функция является проприетарной функцией Sony. Данная функция не может работать с другими изделиями, кроме изделий производства Sony.

### Функция выбора сцены

Звуковое поле системы автоматически переключается в соответствии с настройками функции выбора сцены или режима звучания на телевизоре. Подробнее см. инструкцию по эксплуатации, прилагаемую к телевизору. Настройте звуковое поле на "CLEARAUDIO+" (стр. 13).

### Примечания к HDMI-подключениям

- Используйте Высокоскоростной кабель HDMI. При использовании Стандартного кабеля HDMI возможны проблемы с корректным отображением материалов в формате 1080p.
- Используйте сертифицированный кабель HDMI. Используйте Высокоскоростной кабель HDMI производства Sony с логотипом типа кабеля.
- Не рекомендуется использовать переходные кабели HDMI-DVI.

- Проверьте настройки подключенного оборудования при плохом изображении или при наличии проблем с выводом звука через оборудование, подключенное по кабелю HDMI.
- Аудиосигналы (частота дискретизации, длина в битах и т.п.), подаваемые через гнездо HDMI, могут подавляться подключенным оборудованием.
- Прерывания звука возможны в том случае, если на воспроизводящем оборудовании переключается частота дискретизации или количество каналов.
- Если подключенное оборудование несовместимо с технологией защиты авторских прав (HDCP), изображение и/или звук, выводимые через гнездо HDMI OUT, могут исказиться или отсутствовать. В таком случае проверьте характеристики подключенного оборудования.

## Энергосбережение в режиме ожидания

Убедитесь в выполнении следующих настроек:

- "CTRL" в "HDMI>" установлено на "OFF" (стр. 19).
- "BTSTB" в "BT >" установлено на "OFF" (стр. 20).

# Монтаж панельного громкоговорителя на стене

Возможна установка панельного громкоговорителя на стене.

## Примечания

- Подготовьте винты (не входят в комплект), которые подходят для соответствующего материала и несущей способности стены. Поскольку гипсокартонная стена особенно хрупкая, плотно закрепите винты в два дюбеля в стенную балку. Устанавливайте панельный громкоговоритель горизонтально, подвесив его на винтах в дюбелях, закрепленных в сплошной секции стены.
- Обязательно поручайте установку дилерам Sony или лицензированным подрядчикам и уделяйте особое внимание безопасности во время установки.
- Компания Sony не несет ответственности за несчастные случаи или повреждения, вызванные ненадлежащей установкой, недостаточной несущей способностью стены, ненадлежащей установкой винтов или стихийным бедствием и т.п.

- 1 Прикрепите прилагаемые в комплекте кронштейны для монтажа на стену к крепежным отверстиям для кронштейнов в основании панельного громкоговорителя с помощью винтов таким образом, чтобы поверхность каждого кронштейна для монтажа на стену была обращена, как показано на иллюстрации.

Прикрепите два кронштейна для монтажа на стену к левому и правому крепежным отверстиям в основании панельного громкоговорителя.

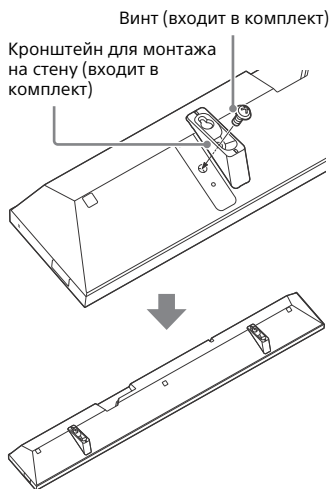



- 2** Подготовьте винты (не входят в комплект), которые подходят для отверстий в кронштейнах.

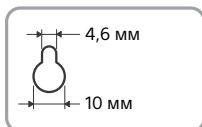
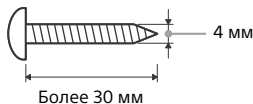

Отверстие в кронштейне

- 3** Вкрутите винты в 2 дюбеля в стене.

Винты должны выдаваться наружу на 5 мм – 6 мм.

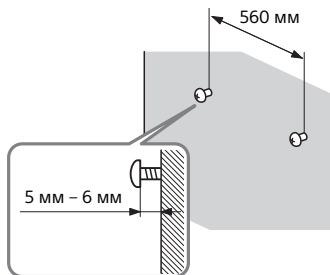

- 4** Повесьте панельный громкоговоритель на винты.

Выровняйте отверстия в кронштейнах соответственно винтам, затем повесьте панельный громкоговоритель на два винта.

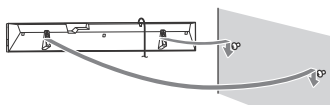

## Установка сабвуфера в горизонтальном положении

Поставьте сабвуфер левой стороной вниз, чтобы логотип "SONY" был обращен вперед.

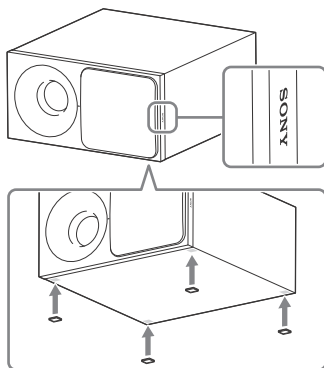

Прикрепите прилагаемые в комплекте подкладки под громкоговоритель.

---

## Активация беспроводной передачи между определенными блоками (Безопасное соединение)

Можно указать беспроводное подключение, с помощью которого панельный громкоговоритель будет соединяться с сабвуфером посредством функции безопасного соединения.

Эта функция поможет предотвратить помехи, если вы (или ваши соседи) используете несколько беспроводных устройств.

- 1 Нажмите **MENU**.
- 2 Нажмите **▲/▼** для выбора **"WS >"**, затем нажмите **ENTER**.
- 3 Когда на дисплее верхней панели отобразится **"LINK"**, нажмите **ENTER**.
- 4 Нажмите **▲/▼** для выбора **"ON"**, затем нажмите **ENTER**.
- 5 Когда на дисплее верхней панели отобразится **"START"**, нажмите **ENTER**.  
Отобразится **"\*\*\*\*\*"**, и панельный громкоговоритель выполнит поиск устройства, которое может использоваться для функции соединения. Перейдите к следующему шагу в течение 2 минут.
- 6 Нажмите **LINK** на сабвуфере.  
Индикатор питания на сабвуфере мигает оранжевым цветом.

- 7 Когда на дисплее верхней панели отобразится **"DONE"**, нажмите **ENTER**.

Сабвуфер подключится к панельному громкоговорителю и индикатор питания на сабвуфере будет гореть оранжевым цветом. Если отобразится сообщение **"FAIL"**, убедитесь в том, что сабвуфер включен, и нажмите **BACK**, чтобы выполнить процедуру снова, начиная с шага 3.

- 8 Нажмите **MENU**.  
Меню выключится.

---

## Регулировка уровня громкости сабвуфера

Сабвуфер предназначен для воспроизведения басов или низкочастотных звуков.

Нажимайте **SW ▲ +/-**, чтобы отрегулировать уровень громкости сабвуфера.

### Примечание

Когда источник входного сигнала не содержит много басов, как например в случае с телевизионными программами, звук из сабвуфера может быть плохо слышен.

# Меры предосторожности

## Безопасность

- В случае попадания какого-либо твердого предмета или жидкости внутрь системы следует отсоединить систему от сети и перед дальнейшей эксплуатацией проверить ее у квалифицированного специалиста.
- Не прикасайтесь к шнуру питания переменного тока мокрыми руками. Это может привести к поражению электрическим током.
- Не взбирайтесь на панельный громкоговоритель и сабвуфер, поскольку вы можете упасть и получить травму или повредить систему.

## Источники питания

- Перед эксплуатацией системы убедитесь в том, что рабочее напряжение соответствует напряжению, используемому в вашем регионе. Рабочее напряжение указано на табличке производителя, расположенной на нижней панели панельного громкоговорителя.
- Если вы не собираетесь использовать систему в течение длительного времени, отключите ее от сетевой розетки (электросети). Чтобы отключить шнур питания переменного тока, потяните его за вилку; никогда не тяните за сам кабель.
- Шнур питания переменного тока необходимо заменять только в квалифицированной ремонтной мастерской.

## Нагрев

Несмотря на то, что система нагревается при работе, это не является неисправностью.

Если система эксплуатируется продолжительное время при повышенной громкости, температура задней и нижней частей системы значительно повышается. Во избежание ожога не прикасайтесь к системе.

## Установка

- Устанавливайте систему в месте с хорошей вентиляцией для предотвращения нагрева внутри системы и увеличения срока ее службы.
- Не располагайте систему вблизи источников тепла или в местах попадания прямого солнечного света, чрезмерно запыленных местах или в местах с повышенной вибрацией.
- Не ставьте сзади панельного громкоговорителя и сабвуфера никаких предметов, которые могут перекрыть вентиляционные отверстия и вызвать неисправность аппарата.
- Если система используется в сочетании с телевизором, видеомагнитофоном или кассетной декой, это может привести к возникновению помех и снижению качества изображения. В подобных случаях установите систему дальше от телевизора, видеомагнитофона или кассетной деки.
- Соблюдайте осторожность при размещении системы на поверхностях, обработанных особым образом (натертых воском, покрашенных масляными красками, полированных и т.п.), так как это может привести к появлению на них пятен или изменению цвета.
- Следите за тем, чтобы избежать возможных травм от углов панельного громкоговорителя и сабвуфера.
- Вешая панельный громкоговоритель на стену, обеспечьте под ним 3 см и более свободного пространства.

## Эксплуатация

Перед подключением другого оборудования выключите систему и отсоедините ее от сети.

### Если на экране расположенного поблизости телевизора наблюдаются искажения цвета

Искажения цвета могут наблюдаться на телевизорах определенных типов.

- Если наблюдаются искажения цвета...  
Выключите телевизор, а затем включите его снова через 15 – 30 минут.
- Если снова наблюдаются искажения цвета...  
Разместите систему на большем удалении от телевизора.

## Очистка

Чистите систему мягкой сухой тканью. Не используйте абразивные подушки какого-либо типа, чистящий порошок или растворитель, такой как спирт или бензин.

Если у вас возникнут вопросы или проблемы относительно системы, обращайтесь к ближайшему дилеру Sony.

---

## Поиск и устранение неисправностей

Если при использовании системы возникнут какие-либо из перечисленных ниже трудностей, прежде чем обратиться в ремонтную службу за помощью, воспользуйтесь данным руководством по поиску и устранению неисправностей. Если какая-либо проблема не устраняется, обратитесь к ближайшему дилеру компании Sony.

## Общие

**Не включается питание.**

- Убедитесь в надежном подключении шнура питания переменного тока.

**Система работает неправильно.**

- Отсоедините шнур питания переменного тока от сетевой розетки (электросети), затем снова подсоедините его через несколько минут.

**Система выключается автоматически.**

- Работает функция автоматического перехода в режим ожидания. Установите "ASTBY" в "SYS >" на "OFF" (стр. 20).

**Система не включается даже при включении телевизора.**

- Установите "HDMI>" – "CTRL" на "ON" (стр. 19). Телевизор должен поддерживать функцию Контроля по HDMI (стр. 21). Подробнее см. инструкцию по эксплуатации, прилагаемую к телевизору.
- Проверьте настройки громкоговорителей на телевизоре. Питание системы синхронизируется с настройками громкоговорителей на телевизоре. Подробнее см. инструкцию по эксплуатации, прилагаемую к телевизору.
- Если звук в прошлый раз выводился через громкоговорители телевизора, система не включается даже при включении телевизора.

**Система выключается при выключении телевизора.**

- Проверьте настройку "HDMI>" – "TVSTB" (стр. 19). Когда для "TVSTB" установлено значение "ON", система автоматически выключается при выключении телевизора независимо от входа.

**Система не выключается даже при выключении телевизора.**

- Проверьте настройку "HDMI>" – "TVSTB" (стр. 19). Чтобы система автоматически выключалась при выключении телевизора независимо от входа, установите "TVSTB" на "ON". Телевизор должен поддерживать функцию Контроля по HDMI (стр. 21). Подробнее см. инструкцию по эксплуатации, прилагаемую к телевизору.



**Звук****Звук не выводится через систему.**

- Проверьте тип и подключение кабеля HDMI, оптического цифрового кабеля или аналогового аудиокабеля, подсоединенных к системе и телевизору (Обращайтесь к прилагаемому Руководству по началу работы).
- Если используемый телевизор совместим с функцией реверсивного звукового канала, убедитесь в том, что система подключена к ARC-совместимому входному гнезду HDMI телевизора (Обращайтесь к прилагаемому Руководству по началу работы). Если звук все еще не выводится или прерывается, подсоедините оптический цифровой кабель и установите "AUD >" – "TV AU" на "OPT" (стр. 19).
- Если используемый телевизор не совместим с функцией реверсивного звукового канала, звук телевизора не будет выводиться через систему, даже если система подключена к входному гнезду HDMI телевизора. Чтобы выводить звук через систему, подсоедините прилагаемый в комплекте оптический цифровой кабель (Обращайтесь к прилагаемому Руководству по началу работы).
- Если звук не выводится через систему, даже когда система и телевизор соединены с помощью оптического цифрового кабеля или когда телевизор не имеет гнезда для вывода звука, подсоедините аналоговый аудиокабель (не входит в комплект) и переключите вход системы на "ANALOG" (стр. 12).
- Переключите вход системы на "TV" (стр. 12).
- Повысьте уровень громкости на системе или отмените функцию отключения звука.
- В зависимости от порядка, в котором подключены телевизор и система, на системе может включаться функция отключения звука и на дисплее верхней панели системы может отображаться "MUTING". Если это произойдет, включите сначала телевизор, а затем систему.
- Установите настройки громкоговорителей на телевизоре (BRAVIA) для аудиосистемы. За информацией о том, как выполнять настройки на телевизоре, обращайтесь к инструкциям по эксплуатации используемого телевизора.

**Звук выводится одновременно через систему и телевизор.**

→ Отключите звук на системе или на телевизоре.

**Через панельный громкоговоритель не выводится звук или выводится только очень тихий звук с подключенного к панельному громкоговорителю устройства.**

- Нажмите  + и проверьте уровень громкости (стр. 11).
- Нажмите кнопку  или  + для отмены функции отключения звука (стр. 11).
- Убедитесь в том, что источник входного сигнала выбран правильно. Следует попробовать другие источники входного сигнала, последовательно нажимая INPUT (стр. 12).
- Убедитесь в том, что все кабели и шнуры системы и подключенного устройства прочно вставлены.

**Через сабвуфер не выводится звук или выводится только очень тихий звук.**

- Нажмите SW  +, чтобы увеличить уровень громкости сабвуфера (стр. 11).
- Убедитесь в том, что индикатор питания на сабвуфере горит зеленым цветом. Если нет, то см. “С сабвуфера не выводится звук.” в “Беспроводной звук с сабвуфера” (стр. 31).
- Сабвуфер предназначен для воспроизведения низкочастотных звуков. В случае источников входного сигнала, содержащих мало низкочастотных компонентов, (например, программы телевидения) звук через сабвуфер может быть плохо слышен.

→ При воспроизведении материалов, совместимых с технологией защиты авторских прав (HDCP), они не выводятся через сабвуфер.

**Не удается получить эффект объемного звучания.**

- В зависимости от входного сигнала и настройки звукового поля, обработка объемного звука может не работать эффективно. В зависимости от программы или диска, эффект объемного звука может быть незначительным.
- Для воспроизведения многоканального цифрового аудио проверьте настройку цифрового аудиовыхода на подключенном к системе устройстве. Дополнительную информацию см. в инструкциях по эксплуатации, прилагаемых к подключенному устройству.

## Устройство USB

**Устройство USB не распознается.**

- Попробуйте выполнить следующие действия:
  - ① Выключите систему.
  - ② Извлеките и снова подключите устройство USB.
  - ③ Включите систему.
- Убедитесь в том, что устройство USB надежно вставлено в порт  (USB).
- Проверьте, не повреждено ли устройство USB или кабель.
- Проверьте, включено ли устройство USB.
- Если устройство USB подключено через USB-концентратор, отсоедините концентратор и подключите устройство USB напрямую к панельному громкоговорителю.

## Устройство BLUETOOTH

Не удается установить соединение BLUETOOTH.

- Убедитесь в том, что горит синий LED-индикатор (стр. 8).
- Убедитесь в том, что устройство BLUETOOTH, которое необходимо подключить, включено и функция BLUETOOTH активирована.
- Переместите устройство BLUETOOTH ближе к панельному громкоговорителю.
- Выполните повторное сопряжение этой системы с устройством BLUETOOTH. Может потребоваться сначала отменить сопряжение с данной системой с устройства BLUETOOTH.

Невозможно выполнить сопряжение.

- Переместите устройство BLUETOOTH ближе к панельному громкоговорителю.
- Убедитесь в том, что система не принимает помех от оборудования беспроводной LAN, других беспроводных устройств, работающих на частоте 2,4 ГГц или микроволновой печи. Если вблизи располагается какое-либо устройство, генерирующее электромагнитное излучение, переместите такое устройство дальше от системы.
- Сопряжение может быть невозможным, если вблизи панельного громкоговорителя имеются другие устройства BLUETOOTH. В этом случае выключите другое устройство BLUETOOTH.

Не выводится звук с подключенного устройства BLUETOOTH.

- Убедитесь в том, что горит синий LED-индикатор (стр. 8).
- Переместите устройство BLUETOOTH ближе к панельному громкоговорителю.
- Если вблизи находится устройство, генерирующее электромагнитное излучение, такое как, например, оборудование беспроводной LAN, другие устройства BLUETOOTH или микроволновая печь, переместите такое устройство дальше от системы.
- Устраните любое препятствие между данной системой и устройством BLUETOOTH или переместите систему дальше от препятствия.
- Измените положение подключенного устройства BLUETOOTH.
- Попробуйте изменить рабочую частоту маршрутизатора Wi-Fi, компьютера и т.п. на диапазон 5 ГГц.
- Увеличьте уровень громкости подключенного устройства BLUETOOTH.

Звук не синхронизирован с изображением.

- При просмотре фильмов вы можете слышать звук с небольшой задержкой от изображения.

## Беспроводной звук с сабвуфера

С сабвуфера не выводится звук.

- Индикатор питания не загорается.
  - Убедитесь в правильном подключении шнура питания переменного тока сабвуфера.

- Нажмите  $\text{\textcircled{P}}$  на сабвуфере, чтобы включить питание.
- Индикатор питания медленно мигает зеленым цветом или горит красным цветом.
  - Переместите сабвуфер ближе к панельному громкоговорителю таким образом, чтобы индикатор питания загорелся зеленым цветом.
  - Выполните шаги в “Активация беспроводной передачи между определенными блоками (Безопасное соединение)” (стр. 26).
- Если индикатор питания мигает красным цветом, нажмите  $\text{\textcircled{P}}$  на сабвуфере, чтобы выключить питание, и проверьте, не заблокировано ли вентиляционное отверстие в сабвуфере.
- Сабвуфер предназначен для воспроизведения низкочастотных звуков. Когда источник входного сигнала не содержит много низкочастотных звуков, как, например, в случае большинства телевизионных программ, низкочастотные звуки могут быть не слышны.
- Нажмите SW  $\blacktriangleleft$  +, чтобы увеличить уровень громкости сабвуфера (стр. 26).

#### **Звук пропадает или содержит шум.**

- Если вблизи имеется устройство, генерирующее электромагнитные волны, такое как, например, оборудование беспроводной LAN или работающая микроволновая печь, переместите систему дальше от него.
- Если между панельным громкоговорителем и сабвуфером имеется препятствие, переместите или удалите его.

- Расположите панельный громкоговоритель и сабвуфер как можно ближе друг к другу.
- Переключите частоту беспроводной LAN на любом расположенном поблизости маршрутизаторе Wi-Fi или персональном компьютере на диапазон 5 ГГц.
- Переключите телевизор, проигрыватель дисков Blu-ray и т.п. с беспроводной LAN на проводную LAN.

### **Пульт дистанционного управления**

#### **Пульт дистанционного управления не работает.**

- Направьте пульт дистанционного управления на датчик дистанционного управления на панельном громкоговорителе (стр. 8).
- Удалите все препятствия между пультом дистанционного управления и панельным громкоговорителем.
- Если батарейки в пульте дистанционного управления разрядились, замените обе батарейки на новые.
- Убедитесь в том, что нажимаются правильные кнопки на пульте дистанционного управления.

#### **Пульт дистанционного управления телевизора не работает.**

- Установите панельный громкоговоритель таким образом, чтобы он не закрывал датчик дистанционного управления на телевизоре.



## Прочее

**Функция Контроля по HDMI не работает надлежащим образом.**

- Проверьте соединение с системой (Обращайтесь к прилагаемому Руководству по началу работы).
- Включите функцию Контроля по HDMI на телевизоре. Подробнее см. инструкцию по эксплуатации, прилагаемую к телевизору.
- Немного подождите и попытайтесь снова. Если кабель системы отсоединяется, до того, как операции смогут выполняться, может пройти некоторое время. Подождите около 15 секунд или дольше, а затем попытайтесь снова.
- Убедитесь в том, что подключенные к системе устройства поддерживают функцию Контроля по HDMI.
- Включите функцию Контроля по HDMI на подключенных к системе устройствах. Для получения дополнительной информации см. инструкции по эксплуатации устройства.
- Тип и количество устройств, которыми можно управлять с помощью функции Контроля по HDMI, ограничены стандартом HDMI CEC следующим образом:
  - Записывающие устройства (рекордер дисков Blu-ray, DVD-рекордер и т.п.): до 3 устройств
  - Воспроизводящие устройства (проигрыватель дисков Blu-ray, DVD-проигрыватель и т.п.): до 3 устройств
  - Устройства, связанные с тюнером: до 4 устройств
  - Аудиосистема (ресивер/наушники): до 1 устройства (используется данной системой)

**Если на дисплее верхней панели панельного громкоговорителя отображается "PRTCT".**

- Нажмите кнопку  для выключения системы. После того как дисплей отключится, отсоедините шнур питания переменного тока, затем убедитесь в том, что ничто не блокирует вентиляционные отверстия панельного громкоговорителя.

**Дисплей верхней панели панельного громкоговорителя не горит.**

- Нажмите DIMMER, чтобы установить яркость на "BRIGHT" или "DARK", если она установлена на "OFF" (стр. 10).

**Датчики на телевизоре не работают надлежащим образом.**

- Панельный громкоговоритель может закрывать некоторые датчики (например, датчик яркости) и приемник дистанционного управления на телевизоре или "излучатель для 3D-очков (инфракрасная передача)" 3D-телевизора, поддерживающего инфракрасную систему 3D-очков или беспроводную связь. Переместите панельный громкоговоритель подальше от телевизора в пределах рабочего диапазона, позволяющего этим компонентам корректно работать. За информацией о местах размещения датчиков и приемника дистанционного управления обращайтесь к инструкциям по эксплуатации, прилагаемым в комплекте телевизора.

## Сброс

Если система продолжает работать неправильно, выполните сброс системы следующим образом. Для выполнения данной операции воспользуйтесь сенсорными кнопками на панельном громкоговорителе.

### 1 Удерживая INPUT, одновременно прикасайтесь к VOL – и в течение 5 секунд.

На дисплее верхней панели отобразится “RESET”, и настройки меню и звуковых полей и т.п. вернуться в их изначальное состояние.

### 2 Отсоедините шнур питания переменного тока.

### 3 Подсоедините шнур питания переменного тока, затем нажмите , чтобы включить систему.

### 4 Соедините систему с сабвуфером (стр. 26).

## Типы файлов для воспроизведения

Кодек	Расширение
MP3 (MPEG-1 Audio Layer III)	.mp3
AAC	.m4a
WMA9 Standard	.wma
LPCM	.wav

### Примечания

- Некоторые файлы могут не воспроизводиться в зависимости от формата файла, кодировки файла или состояния записи.
- Некоторые файлы, которые редактировались на ПК, могут не воспроизводиться.
- Система не может воспроизводить закодированные файлы, например в формате DRM и Lossless.
- Система может распознавать следующие файлы или папки на устройствах USB:
  - до 200 папок
  - до 150 файлов/папок в одном слое
- Некоторые устройства USB могут не работать с этой системой.
- Система может распознавать устройства класса большой емкости (MSC).

## Поддерживаемые аудиоформаты

Ниже перечислены аудиоформаты, поддерживаемые этой системой.

- Dolby Digital
- DTS
- LPCM 2ch
- AAC

# Технические характеристики

## Панельный громкоговоритель (SA-CT390)

### Секция усилителя

**ВЫХОДНАЯ МОЩНОСТЬ** (номинальная)

Фронтальный левый + фронтальный правый:  
50 Вт + 50 Вт (при 4 Ом, 1 кГц, общий коэффициент нелинейных искажений 1%)

**ВЫХОДНАЯ МОЩНОСТЬ** (опорная)

Фронтальный левый/Фронтальный правый: 100 Вт (на канал при 4 Ом, 1 кГц)

**Входы**

USB  
ANALOG IN  
TV IN OPTICAL

**Выход**

HDMI OUT TV (ARC)

### Секция HDMI

**Разъем**

Тип A (19-штырьковый)

### Секция USB

**Порт**  (USB)

Тип A

### Секция BLUETOOTH

**Система связи**

Характеристики BLUETOOTH версии 4.2

**Выход**

Характеристики мощности BLUETOOTH класса 1

**Максимальная дальность связи**

Линия прямой видимости при бл. 25 м<sup>1)</sup>

**Частотный диапазон**

Полоса 2,4 ГГц (2,4000 ГГц – 2,4835 ГГц)

**Метод модуляции**

FHSS (Freq Hopping Spread Spectrum – расширение спектра скачкообразной сменой частоты)

Совместимые профили BLUETOOTH<sup>2)</sup>

A2DP 1.2 (Advanced Audio Distribution Profile – расширенный профиль распространения аудио)  
AVRCP 1.6 (Audio Video Remote Control Profile – профиль дистанционного управления аудио- и видеоустройствами)

Поддерживаемые кодеки<sup>3)</sup>  
SBC<sup>4)</sup>, AAC<sup>5)</sup>

**Дальность передачи** (A2DP)

20 Гц – 20000 Гц (частота дискретизации 32 кГц, 44,1 кГц, 48 кГц)

- 1) Фактический диапазон будет отличаться в зависимости от таких факторов, как препятствия между устройствами, магнитные поля вокруг микроволновой печи, статическое электричество, радиотелефон, чувствительность приема, рабочие характеристики антенны, операционная система, программное приложение и т. п.
- 2) Стандартные профили BLUETOOTH обозначают цель связи BLUETOOTH между устройствами.
- 3) Кодек: Формат сжатия и преобразования аудиосигнала
- 4) Субполосной кодек
- 5) Advanced Audio Coding – усовершенствованное звуковое кодирование

### Секция фронтального левого / фронтального правого громкоговорителя

**Акустическая система**

Полнодиапазонная акустическая система, акустическая подвеска

**Громкоговоритель**

60 мм, конического типа

### Общие

**Требования по электропитанию**

Только модели для Тайваня:

120 В переменного тока, 50/60 Гц

Другие модели:

220 В – 240 В переменного тока, 50/60 Гц

## Энергопотребление

Вкл: 45 Вт

Режим ожидания: 0,5 Вт или меньше (Режим энергосбережения) (Когда для "CTRL" в "HDMI>" и "BTSTB" в "BT >" установлено значение "OFF")

Режим ожидания: 2,8 Вт или меньше<sup>6)</sup>

(Когда для "CTRL" в "HDMI>" или "BTSTB" в "BT >" установлено значение "ON")

## Габариты (ш/в/г)

900 мм × 52 мм × 121 мм

(без кронштейнов для монтажа на стене)

900 мм × 121 мм × 59 мм

(с кронштейнами для монтажа на стене)

## Масса

2,2 кг

- 6) Система автоматически переходит в режим энергосбережения, когда отсутствует соединение HDMI и история сопряжения BLUETOOTH, независимо от настроек, заданных для "CTRL" в "HDMI>" и "BTSTB" в "BT >".

## Сабвуфер (SA-WCT390)

### ВЫХОДНАЯ МОЩНОСТЬ (опорная)

100 Вт (на канал при 4 Ом, 100 Гц)

### Акустическая система

Система сабвуфера, Фазоинвертор

### Громкоговоритель

130 мм, конического типа

### Требования по электропитанию

Только модели для Тайваня:

120 В переменного тока, 50/60 Гц

Другие модели:

220 В – 240 В переменного тока,

50/60 Гц

### Энергопотребление

Вкл: 20 Вт

Режим ожидания: 0,5 Вт или меньше

### Габариты (ш/в/г)

170 мм × 342 мм × 362 мм

(установка в вертикальном положении)

342 мм × 172 мм × 362 мм

(установка в горизонтальном положении)

## Масса

6,5 кг

## Секция беспроводного передатчика/ресивера

### Частотный диапазон

2,4 ГГц (2,4000 ГГц – 2,4835 ГГц)

### Метод модуляции

FHSS (Freq Hopping Spread Spectrum – расширение спектра скачкообразной сменой частоты)

Конструкция и характеристики могут быть изменены без предварительного уведомления.

## Условия хранения

Товары сохраняют в упакованном виде в темных, сухих, чистых, хорошо вентилируемых помещениях, изолированных от мест хранения кислот и щелочей. Температура хранения: от -20 °С до +55 °С. Относительная влажность хранения: 0% – 70%. Рабочая температура: от 0 °С до 40 °С. Рабочая относительная влажность: 0% – 60%. Срок хранения не установлен.

## О связи BLUETOOTH

- Устройства BLUETOOTH следует использовать в диапазоне около 10 метров (незагороженного пространства) друг от друга. Эффективная дальность связи может уменьшиться при следующих условиях.
  - Если между устройствами с подключением BLUETOOTH находится человек, металлический предмет, стена или иное препятствие
  - В местах установки беспроводного соединения LAN
  - Вокруг используемых микроволновых печей

- В местах наличия других электромагнитных волн
- В устройствах BLUETOOTH и при беспроводном соединении LAN (IEEE 802.11b/g) применяется один и тот же частотный диапазон (2,4 ГГц). При использовании устройства BLUETOOTH возле устройства с беспроводным соединением LAN возможны электромагнитные помехи. Это может привести к снижению скорости передачи данных, шуму или невозможности подключения. Если это произойдет, попробуйте выполнить следующие действия для устранения проблемы:
  - Используйте данную систему минимум в 10 метрах от устройства беспроводной LAN.
  - Отключайте питание оборудования с беспроводным соединением LAN при использовании устройства BLUETOOTH в диапазоне 10 метров от него.
  - Устанавливайте данную систему и устройство BLUETOOTH как можно ближе друг к другу.
- Радиоволновое излучение этой системы может препятствовать работе некоторых медицинских устройств. Поскольку такие помехи могут привести к неполадкам в работе, всегда отключайте питание данной системы и устройства BLUETOOTH в следующих местах:
  - В больницах, поездах, самолетах, на автозаправочных станциях и в любом месте наличия огнеопасного газа
  - Возле автоматических дверей или систем пожарной тревожной сигнализации
- Данная система поддерживает функции безопасности, которые соответствуют спецификации BLUETOOTH для обеспечения защищенного соединения во время связи по технологии BLUETOOTH. Однако эти меры безопасности могут оказаться недостаточными в зависимости от содержимого настроек и других факторов, поэтому следует всегда быть осторожным при использовании связи по технологии BLUETOOTH.
- Компания Sony не несет никакой ответственности за повреждения или иной ущерб, возникшие вследствие утечек информации при использовании связи по технологии BLUETOOTH.
- Наличие связи BLUETOOTH необязательно гарантируется для всех устройств с BLUETOOTH, имеющих такой же профиль, как у данной системы.
- Устройства BLUETOOTH, подключенные к данной системе, должны соответствовать спецификации BLUETOOTH, предписанной компанией Bluetooth SIG, Inc. и иметь сертификат соответствия. Тем не менее, несмотря на соответствие устройства спецификации BLUETOOTH, возможны случаи, когда характеристики или спецификации устройства BLUETOOTH исключают подключение или приводят к другим способам управления, отображения или работы.
- Возможны наличие шума или прерывание аудиосигнала в зависимости от устройства с BLUETOOTH, подключенного к этой системе, коммуникационной среды или окружающих условий.

## ПОПЕРЕДЖЕННЯ

Щоб зменшити загрозу займання, не закривайте вентиляційний отвір пристрою газетами, скатертинами, шторами тощо.

Не піддавайте пристрій дії джерел відкритого вогню (наприклад, запалених свічок).

Щоб зменшити загрозу займання чи ураження електричним струмом, не піддавайте пристрій дії крапель або бризок рідини та не ставте на нього наповнені рідиною предмети, наприклад вази.

Не встановлюйте пристрій у закритому місці, наприклад, у книжковій або вбудованій шафі.

Не піддавайте елементи живлення або пристрій зі встановленим елементом живлення дії джерел надмірного тепла, наприклад сонячного проміння, вогню тощо.

Щоб запобігти травмуванню, пристрій має надійно розміщуватися в шафі або кріпитися до підлоги/стіни відповідно до вказівок з установа.

Використовувати тільки у приміщенні.

### Щодо джерел живлення

- Уважається, що пристрій не відключено від джерела живлення, доки його підключено до розетки змінного струму, навіть якщо сам пристрій було вимкнено.
- Оскільки для відключення пристрою від джерела живлення використовується штепсель шнура живлення, підключіть пристрій до легкодоступної розетки змінного струму. У разі виявлення неполадок у роботі пристрою негайно відключіть штепсель шнура живлення від розетки змінного струму.

### Рекомендовані кабелі

Для підключення до головних комп'ютерів і/або периферійних пристроїв необхідно використовувати штекери та кабелі з належним екрануванням і заземленням.

### Для панельного динаміку

Табличка знаходиться на нижній стороні.



**Переробка використаних елементів живлення, старого електричного та електронного обладнання (застосовується в Європейському союзі та інших європейських країнах із системами роздільного збирання сміття)**

Виробник: Соні Корпорейшн,  
1-7-1 Конан Мінато-ку Токіо,  
108-0075 Японія

Зроблено в Малайзії

Уповноважений представник в Україні з питань відповідності вимогам технічних регламентів: ТОВ «Соні Україна», вул. Іллінська, 8, м. Київ, 04070, Україна.



Клас захисту проти враження електричним струмом II

Обладнання відповідає вимогам Технічного регламенту обмеження використання деяких небезпечних речовин в електричному та електронному обладнанні (постанова КМУ від 03.12.2008 № 1057).



Справжнім Соні Корпорейшн заявляє, що тип радіобладнання звукова панель HT-CT390 відповідає Технічному регламенту радіобладнання і телекомунікаційного кінцевого (термінального) обладнання. Повний текст декларації про відповідність доступний в Інтернеті за такою адресою: [info@sony.ua](mailto:info@sony.ua).

Дату виробництва вказано на виробі та/або етикетці зі штрих-кодом на картонній упаковці.

Наприклад: XX-XXXX

Перші 2 цифри означають місяць, останній 4 цифри - рік.

Ця звукова панель призначена для відтворення звуку з підключених пристроїв, потокової передачі музики з NFC-сумісного смартфона або з BLUETOOTH пристрою.

Транспортувати в оригінальній упаковці виробника. Під час транспортування не кидати, оберегати від падінь, ударів, не піддавати надмірній вібрації.

## Авторські права і торгові марки

- Ця система використовує технології Dolby\* Digital та DTS\*\* Digital Surround System.
  - \* Виготовлено за ліцензією компанії Dolby Laboratories. Dolby та емблема з подвійним "D" – торговельні марки компанії Dolby Laboratories.
  - \*\* Відомості щодо патентів DTS читайте на сторінці <http://patents.dts.com>. Виготовлено за ліцензією DTS Licensing Limited. DTS, символ, а також DTS та символ разом є зареєстрованими торговими марками, також DTS Digital Surround являється торговою маркою корпорації DTS, Inc. © DTS, Inc. Усі права захищено.
- Текстовий символ та логотипи BLUETOOTH® є зареєстрованими торговими марками, що належать компанії Bluetooth SIG, Inc., Sony Corporation використовує їх за ліцензією. Усі інші торгові марки та комерційні назви належать їхнім відповідним власникам.
- Ця система використовує технологію High-Definition Multimedia Interface (HDMI™). Терміни HDMI і HDMI High-Definition Multimedia Interface і логотип HDMI є торговими марками або зареєстрованими торговими марками HDMI Licensing LLC у США та інших країнах.
- N-Mark є торговою маркою або зареєстрованою торговою маркою корпорації NFC Forum, Inc. у США і в інших країнах.
- Android™ є торговою маркою компанії Google Inc.
- Google Play™ є торговою маркою компанії Google Inc.
- «BRAVIA» є торговою маркою компанії Sony Corporation.

- «PlayStation» є зареєстрованою торговою маркою компанії Sony Computer Entertainment Inc.
- Технологія кодування звуку MPEG Layer-3 і відповідні патенти отримано на правах ліцензії від Fraunhofer IIS і Thomson.
- Windows Media є зареєстрованою торговою маркою або торговою маркою компанії Microsoft Corporation у США та/або інших країнах.
- Цей виріб захищено певними правами на інтелектуальну власність Microsoft Corporation. Використання або розповсюдження цієї технології за межами виробу без ліцензії від підприємства Microsoft чи уповноваженого дочірнього підприємства корпорації Microsoft заборонено.
- «ClearAudio+» є торговою маркою компанії Sony Corporation.
- Apple, логотип Apple, iPhone, iPod, iPod touch і Retina є товарними знаками компанії Apple Inc., зареєстрованими у США та інших країнах. App Store — це знак обслуговування компанії Apple Inc.

Написи «Made for iPod» і «Made for iPhone» означають, що електронний аксесуар розроблено спеціально для підключення до iPod або iPhone і що його розробник засвідчує відповідність аксесуара технічним Apple. Компанія Apple не несе відповідальності за роботу цього пристрою або його відповідність стандартам безпеки та регулятивним нормам. Зауважте, що використання цього аксесуара з iPod або iPhone може вплинути та ефективність бездротового зв'язку.

## Сумісні моделі iPod/iPhone

Нижче наведено список сумісних моделей iPod/iPhone. Оновіть програмне забезпечення iPod/iPhone до найновішої версії, перш ніж використовувати пристрій разом із системою.

Технологія BLUETOOTH працює з наступними пристроями:

- iPhone 6s Plus/iPhone 6s/  
iPhone 6 Plus/iPhone 6/iPhone 5s/  
iPhone 5c/iPhone 5
  - iPod touch (6-го покоління)/  
iPod touch (5-го покоління)
- Назви інших систем та виробів у більшості випадків є торговими марками або зареєстрованими торговими марками відповідних виробників. Знаки ™ та ® не наводяться у цьому документі.

## Щодо цієї Інструкції з експлуатації

- У цій інструкції з експлуатації описується керування системою за допомогою пристрою дистанційного керування. Можна також використовувати елементи керування на панельному динаміку, якщо вони мають такі ж чи схожі назви, що й на пристрої дистанційного керування.
- Деякі ілюстрації є концептуальними зображеннями і можуть відрізнятися від реальних пристроїв.
- Налаштування за замовчуванням виділене підкресленням.
- Текст, розміщений в лапках («--»), відображається на дисплеї верхньої панелі.



---

# Зміст

---

## Підключення → Посібник із початку роботи (окремий документ)

---

Щодо цієї Інструкції з експлуатації .....	4	Енергозбереження в режимі очікування .....	21
Огляд деталей та елементів керування .....	6	Закріплення панельного динаміку на стіні .....	21
<b>Прослуховування</b>		Горизонтальне встановлення низькочастотного динаміку .....	23
Прослуховування звуку з підключених пристроїв ....	10	Активація бездротової передачі між певними пристроями (Безпечне з'єднання) .....	24
Прослуховування музики з пристроїв USB .....	10	Налаштування гучності низькочастотного динаміку .....	24
<b>Регулювання звуку</b>		<b>Додаткова інформація</b>	
Використання звукових ефектів .....	11	Застереження .....	25
<b>Функції BLUETOOTH</b>		Усунення несправностей .....	26
Прослуховування музики з пристроїв BLUETOOTH .....	12	Типи файлів, які підтримуються .....	32
Управління системою за допомогою смартфона або планшетного ПК (SongPal) .....	15	Підтримувані аудіоформати .....	32
<b>Налаштування та регулювання</b>		Технічні характеристики .....	32
Використання дисплея налаштувань .....	16	Щодо обміну даними через BLUETOOTH .....	34
<b>Інші функції</b>			
Використання функції керування по HDMI .....	19		
Використання функції «BRAVIA» Sync .....	20		

# Огляд деталей та елементів керування

Для отримання подальшої інформації див. сторінки, вказані у дужках.

## Панельний динамік

### Верхня і бокова панель

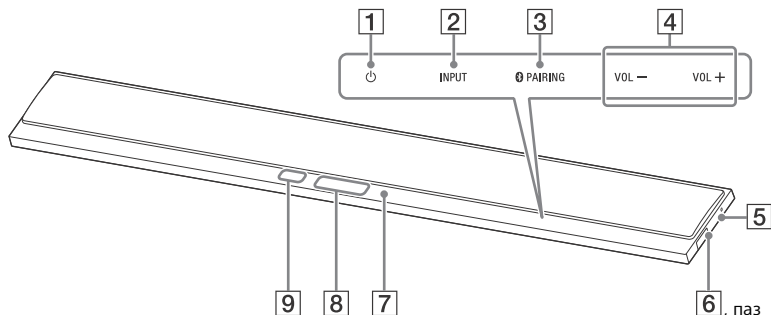

**1**  (живлення) сенсорна кнопка

Увімкнення системи або переведення її в режим очікування.

**2** **INPUT** сенсорна кнопка

Служить для вибору потрібного пристрою.

**3**  **PAIRING** сенсорна кнопка

**4** **VOL (гучність) +/-** сенсорна кнопка

**5**  (N-Mark) (стор. 14)

Розташуйте пристрій, який сумісний із NFC, поряд із цією позначкою, щоб увімкнути функцію NFC.

**6**  (USB) порт (стор. 10)

Вставте ніготь у паз (знизу), щоб відкрити кришку.

**7** Синій світлодіодний індикатор

Показує стан BLUETOOTH наступним чином.

Під час створення пари BLUETOOTH	Швидко блимає
Система намагається з'єднатися з пристроєм BLUETOOTH	Блимає
Система встановила з'єднання з пристроєм BLUETOOTH	Світлиться

**8** Дисплей верхньої панелі

**9** Датчик пристрою дистанційного керування

### Щодо сенсорних кнопок

Сенсорні кнопки спрацьовують від легкого дотику. Не натискайте кнопки з надмірним зусиллям.

## Задня панель

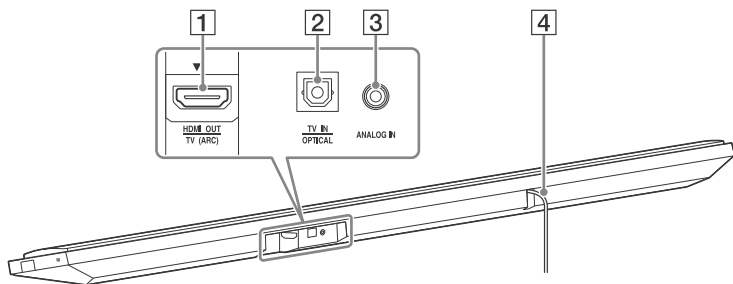

**1** Гніздо HDMI OUT TV (ARC)

**2** Гніздо TV IN OPTICAL

**3** Гніздо ANALOG IN

**4** Шнур живлення змінного струму

## Низькочастотний динамік

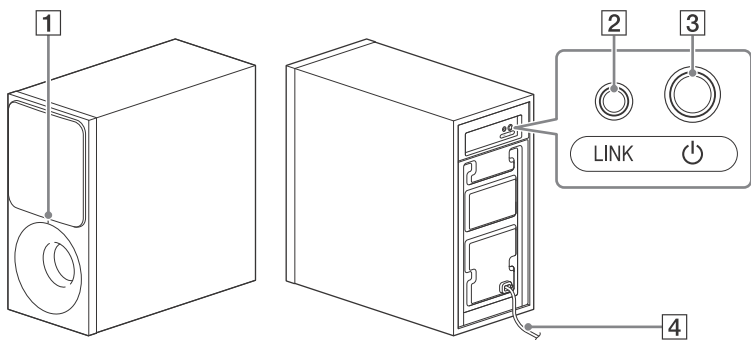

**1** Індикатор живлення

- Гасне: Живлення вимкнено.
- Червоний: Не підключено до панельного динаміку (режим очікування).
- Зелений: Підключено до панельного динаміку (Безпечне з'єднання не встановлено).

- Жовтогарячий: Безпечне з'єднання встановлено.

**2** LINK (стор. 24)

**3**  (живлення)

- Увімкнення низькочастотного динаміку або переведення його в режим очікування.

## 4 Шнур живлення змінного струму

### Щодо режиму очікування

Низькочастотний динамік автоматично переходить в режим очікування, а індикатор живлення світиться червоним кольором, коли панельний динамік перебуває в режимі очікування або функція бездротової передачі відключена. Низькочастотний динамік автоматично вмикається при ввімкненні панельного динаміку й активації бездротової передачі.

## Пристрій дистанційного керування

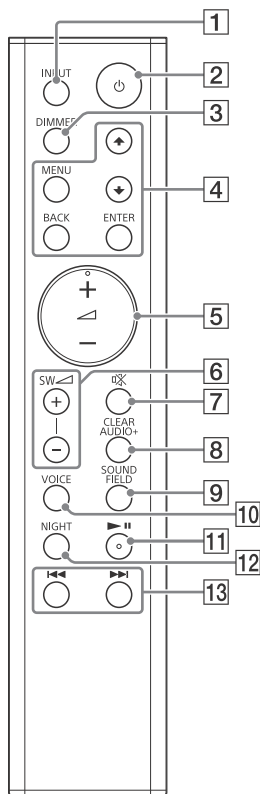

### 1 INPUT (стор. 10)

### 2 ⏻ (живлення)

Увімкнення системи або переведення її в режим очікування.

### 3 DIMMER

Налаштуйте яскравість дисплею верхньої панелі.  
«BRIGHT» → «DARK» → «OFF»

- Дисплей верхньої панелі вимкнено, коли вибрано «OFF». Він автоматично вмикається при натисканні будь-якої кнопки, потім вимикається знову, якщо ви не користуетесь системою протягом декількох секунд. Проте в деяких випадках дисплей верхньої панелі може не вимкнутися. В цьому випадку, яскравість дисплею верхньої панелі збігається з «DARK».

#### **4 MENU**

Увімкнення і вимкнення меню на дисплеї верхньої панелі.



Вибір пунктів меню.

#### **ENTER**

Вхід до вибраного елемента.

#### **BACK**

Повернення до попереднього зображення.

Зупинка відтворення пристрою USB.

#### **5** (гучність) +/-

Регулювання гучності.

#### **6** **SW** (гучність низькочастотного динаміку) +/- (стор. 24)

Налаштування гучності низькочастотних звуків.

#### **7** (вимкнення звуку)

Тимчасово вимикає звук.

#### **8** **CLEARAUDIO+**

Автоматичний вибір відповідних налаштувань звучання для джерела звуку.

#### **9** **SOUND FIELD** (стор. 11)

Вибір режиму звуку.

#### **10** **VOICE** (стор. 12)

#### **11** \* (відтворення/пауза)

Пауза або продовження відтворення.

#### **12** **NIGHT** (стор. 12)

#### **13** / (попередній/ наступний/швидке прокручування назад/ вперед)

Натисніть, щоб вибрати попередню/наступну композицію або файл. Натисніть та утримуйте для пошуку назад або далі.

\* Кнопки та + мають тактильну точку. Нею можна користуватися як орієнтиром під час користування пристроєм дистанційного керування.

# Прослуховування звуку з підключених пристроїв

### Натисніть INPUT декілька разів.

Якщо кнопку INPUT натиснуто один раз, на дисплеї верхньої панелі відображається поточний пристрій; потім після кожного натискання кнопки INPUT пристрої відображаються циклічно в описаному нижче порядку.

«TV» → «ANALOG» → «BT» → «USB»

#### «TV»

Пристрій (телевізор тощо), підключений до роз'єму TV IN OPTICAL, або телевізор сумісний з функцією зворотного аудіоканалу, підключений до роз'єму HDMI OUT TV (ARC)

#### «ANALOG»

Пристрій (цифровий медіа-плеєр тощо), підключений до роз'єму ANALOG IN

#### «BT»

Пристрій BLUETOOTH, який підтримує профіль A2DP (стор. 12)

#### «USB»

Пристрій USB підключений до порту USB (стор. 10)

# Прослуховування музики з пристроїв USB

З під'єднаних пристроїв USB можна відтворювати музичні файли. Відомості щодо дисків, які підтримуються, дивіться у розділі «Типи файлів, які підтримуються» (стор. 32).

## 1 Під'єднайте пристрій USB до порту USB.

До підключення див. інструкцію з експлуатації пристрою USB.

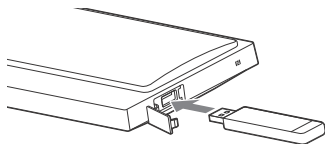

## 2 Натисніть INPUT декілька разів, щоб вибрати «USB».

На екрані телевізора відображається вміст пристрою USB.

## 3 Натисніть ↑/↓, щоб вибрати потрібний вміст, і натисніть ENTER.

Розпочнеться відтворення вибраного вмісту.

## 4 Відрегулюйте гучність.

- Налаштуйте гучність панельного динаміку, натиснувши  $\triangle$  +/-.
- Налаштуйте гучність низькочастотного динаміку, натиснувши SW  $\triangle$  +/-.

### Примітка

Не відключайте пристрій USB під час роботи. Щоб запобігти пошкодженню даних або пристрою USB, вимкніть систему перед відключенням пристрою USB.

## Інформація пристрою USB на екрані телевізора

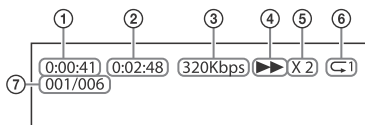

- ① Час відтворення
- ② Загальна тривалість відтворення
- ③ Швидкість потоку
- ④ Стан відтворення
- ⑤ Швидкість прокручування назад/вперед
- ⑥ Стан повторюваного відтворення
- ⑦ Індекс вибраних файлів/Загальна кількість файлів в папці

### Примітки

- Залежно від джерела, що відтворюється, деяка інформація може не відображатися.
- Залежно від режиму відтворення інформація, що відображається, може відрізнятись.

## Регулювання звуку

### Використання звукових ефектів

Можна використовувати запрограмовані акустичні поля відповідно до різних джерел звуку.

### Вибір акустичного поля

Декілька разів натисніть кнопку **SOUND FIELD**, доки потрібне акустичне поле не з'явиться на дисплеї верхньої панелі.

#### «CLEARAUDIO+»

Ви можете прослуховувати звук, використовуючи акустичне поле, рекомендоване компанією Sony. Акустичне поле автоматично оптимізується в залежності від функції і вмісту, що відтворюється.

#### «MOVIE»

Звуки відтворюються з ефектом об'ємного звучання, вони є реалістичними та потужними, що робить їх придатними для фільмів.

#### «MUSIC»

Звукові ефекти оптимізовані для прослуховування музики.

#### «SPORTS»

Коментарі є чіткими, реакції трибун сприймаються як об'ємний звук, і звуки є реалістичними.

#### «GAME»

Звуки є потужними і реалістичними, придатними для гри.

#### «STANDARD»

Звук, який відповідає кожному джерелу.

### Підказка

Можна також натиснути CLEARAUDIO+ для вибору «CLEARAUDIO+».

## Використання функції нічного режиму

Ця функція корисна при перегляді фільму пізно вночі. Ви зможете чітко чути діалоги, навіть на низькій гучності.

**Натисніть NIGHT, щоб вибрати «N.ON».**

Для відключення нічного режиму натисніть NIGHT, щоб вибрати «N.OFF».

## Використання функції чіткого діалогу

Ця функція допомагає зробити діалоги чіткішими.

**Натисніть VOICE декілька разів.**

- «UP OFF»: Функція чіткого діалогу вимкнена.
- «UP 1»: Звучання діалогів покращено.
- «UP 2»: Звучання діалогів покращено, а репліки літніх людей, які важко розрізнити, підсилено.

## Функції BLUETOOTH

### Прослуховування музики з пристроїв BLUETOOTH

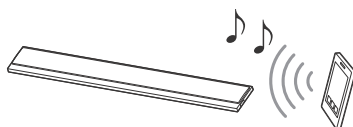

### Створення пари між системою та пристроєм BLUETOOTH

Створенням пари називається процес, коли пристрої BLUETOOTH виконують взаємну реєстрацію заздалегідь. Після створення пари цю операцію повторювати не треба.

**1 Розташуйте пристрій BLUETOOTH на відстані не більше 1 метра від панельного динаміку.**

**2 Натисніть  PAIRING на панельному динаміку.** Під час створення пари BLUETOOTH синій світлодіодний індикатор на панельному динаміку буде швидко блимати.



### 3 Увімкніть функцію BLUETOOTH, а тоді, після пошуку на пристрої BLUETOOTH, виберіть «HT-CT390».

Виконайте цей крок протягом 5 секунд, інакше режим створення пари може бути скасовано.

Коли з'єднання BLUETOOTH встановлено, синій світлодіодний індикатор почне світитися.

#### Примітки

- Якщо пристрій BLUETOOTH потребує ключ доступу, уведіть «0000». Ключ доступу може називатися «Парольний код», «PIN-код», «номер PIN» або «Пароль».
- Можна створити пари, використовуючи 9 пристроїв BLUETOOTH. У разі створення пари з десятием пристроєм BLUETOOTH, найменш використовуваний пристрій буде замінено на новий.

### Прослуховування музики із спареного пристрою

- 1 Увімкніть функцію BLUETOOTH на спареному пристрої.
- 2 Натисніть INPUT декілька разів, щоб вибрати «BT». Система автоматично відновить з'єднання з пристроєм BLUETOOTH, з яким нещодавно була з'єднана. Коли з'єднання BLUETOOTH встановлено, синій світлодіодний індикатор почне світитися.
- 3 Початок відтворення з пристрою BLUETOOTH.
- 4 Відрегулюйте гучність.
  - Налаштуйте гучність пристрою BLUETOOTH.

- Налаштуйте гучність панельного динаміку, натиснувши  $\triangle + / -$ .
- Налаштуйте гучність низькочастотного динаміку, натиснувши SW  $\triangle + / -$ .

#### Примітки

- Після з'єднання системи та пристрою BLUETOOTH можна керувати відтворенням, натискаючи  $\blacktriangleright \parallel$  та  $\blacktriangleleft / \blacktriangleright$ .
- Можна підключитися до системи із спареного пристрою BLUETOOTH, навіть якщо система перебуває в режимі очікування, якщо встановити «BTSTV» на «ON» (стор. 17).
- Відтворення аудіо на цій системі може відбуватися із затримкою у порівнянні з відтворенням на пристрої BLUETOOTH через певні характеристики бездротової технології BLUETOOTH.

#### Підказка

Можна увімкнути або вимкнути кодек AAC з пристрою BLUETOOTH (стор. 17).

### Щоб від'єднати пристрій BLUETOOTH

Виконайте будь-яку з наступних операцій.

- Натисніть знову  $\otimes$  PAIRING на панельному динаміку.
- Вимкніть функцію BLUETOOTH на пристрої BLUETOOTH.
- Вимкніть систему або пристрій BLUETOOTH.

## Підключення до віддаленого пристрою за допомогою функції одним дотиком (NFC)

NFC (Near Field Communication — бездротовий зв'язок ближнього радіуса дії) — це технологія, що дозволяє встановлювати зв'язок ближнього радіуса дії між різними пристроями.

Наблизивши віддалений пристрій, сумісний з NFC, до позначки N-Mark на панельному динаміку, ви розпочнете автоматичну процедуру створення пари між системою і віддаленим пристроєм за допомогою з'єднання BLUETOOTH.

### Сумісні віддалені пристрої

Віддалені пристрої із вбудованою функцією NFC

(ОС: Android 2.3.3 та подальші версії, за винятком Android 3.x)

### Примітки

- Система може розпізнавати та з'єднуватися лише з одним NFC-сумісним пристроєм одночасно.
- Залежно від моделі віддаленого пристрою вам може бути потрібно виконати заздалегідь наступні операції на такому пристрої.
  - Увімкнути функцію NFC. Докладну інформацію дивіться в інструкціях з експлуатації віддаленого пристрою.
  - Якщо на вашому віддаленому пристрої встановлена версія ОС старша, ніж Android 4.1.x, тоді завантажте і запустіть програму «NFC Easy Connect». «NFC Easy Connect» — безкоштовна програма для віддалених пристроїв Android, її можна завантажити з Google Play. (Ця програма може бути недоступною у певних країнах/регіонах.)

- 1** Тримайте віддалений пристрій впритул до позначки N-Mark на панельному динаміку, поки віддалений пристрій не почне вібрувати.

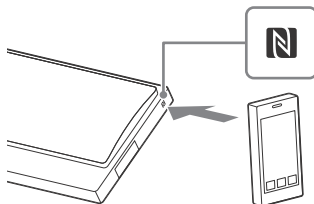

Дотримуйтеся вказівок, що відображаються на екрані віддаленого пристрою, і виконайте потрібні процедури для встановлення з'єднання BLUETOOTH.

Коли з'єднання BLUETOOTH встановлено, синій світлодіодний індикатор на панельному динаміку почне світитися.

- 2** Почніть відтворення аудіоджерела на віддаленому пристрої.

Докладну інформацію про операції відтворення читайте в інструкції з експлуатації віддаленого пристрою.

- 3** Відрегулюйте гучність.

- Налаштуйте гучність пристрою BLUETOOTH.
- Налаштуйте гучність панельного динаміку, натиснувши  $\triangleleft$  +/-.
- Налаштуйте гучність низькочастотного динаміку, натиснувши SW  $\triangleleft$  +/-.

**Підказка**

Якщо не вдається створити пару та встановити з'єднання BLUETOOTH, виконайте такі дії.

- Тримайте віддалений пристрій впритул до позначки N-Mark на панельному динаміку знову.
- Якщо віддалений пристрій знаходиться у чохлі, доступному у продажу, зніміть його.
- Перезапустіть програму «NFC Easy Connect».

### Зупинка відтворення за допомогою функції одним дотиком

Тримайте віддалений пристрій впритул до позначки N-Mark на панельному динаміку знову.



## Управління системою за допомогою смартфона або планшетного ПК (SongPal)

SongPal – це спеціальна програма для роботи з SongPal-сумісними аудіоприроями, виготовленими Sony, використовуючи смартфон або планшетний ПК. Шукайте SongPal в Google Play або App Store, та завантажуйте її за допомогою смартфона або планшетного ПК.

SongPal дозволяє:

- змінювати часто використовувані налаштування, вибір входу системи і регулювання гучності.
- насолоджуватися музичним вмістом, що зберігається на смартфоні, за допомогою системи.

- насолоджуватися музичним вмістом візуально на екрані смартфона.

**Примітки**

- SongPal використовує функцію BLUETOOTH системи.
- Технічні характеристики і дизайн дисплею SongPal можуть змінюватися без попереднього повідомлення.

### Використання програми SongPal

- 1** Завантажте безкоштовну програму SongPal на віддалений пристрій.
- 2** З'єднайте систему і віддалений пристрій за допомогою з'єднання BLUETOOTH (стор. 12).
- 3** Запустіть SongPal.
- 4** Виконуйте операції за допомогою екрану SongPal.

### Використання дисплея налаштувань

Можна налаштувати наступні пункти за допомогою меню.

Налаштування зберігаються навіть при відключенні шнуру живлення змінного струму.

- 1 Для увімкнення меню на дисплеї верхньої панелі натисніть **MENU**.
- 2 Декілька разів натисніть **BACK/↖/↗/ENTER**, щоб вибрати пункт та натисніть **ENTER**, щоб вибрати потрібну настройку.
- 3 Натисніть **MENU**, щоб вимкнути меню.

### Список меню

Налаштування за замовчуванням виділені підкресленням.

Пункти меню	Функція
<b>«LVL &gt;» (Рівень)</b>	<b>«ATT»</b> (Налаштування згасання - Аналоговий)  <b>«DRC»</b> (Керування динамічним діапазоном)
<b>«SPK &gt;» (Динамік)</b>	<b>«PLACE»</b> (Розміщення динаміку)
<b>«AUD &gt;» (Аудіо)</b>	<b>«DUAL»</b> (Dual mono)

При прослуховуванні пристрою, підключеного до роз'єму ANALOG IN, може виникати спотворення. Можна уникнути спотворення за допомогою ослаблення рівня вхідного сигналу системи.

- **«ON»:** Ослаблення рівня вхідного сигналу. При застосуванні цього налаштування понижується рівень вхідного сигналу.
- **«OFF»:** Нормальний рівень вхідного сигналу.

Корисно для перегляду фільмів з маленькою гучністю. DRC застосовується до джерел Dolby Digital.

- **«ON»:** Стиснення звуку відповідно до інформації, що міститься у вмісті.
- **«OFF»:** Звук не стиснено.

- **«STDRD»:** Виберіть цю настройку, якщо ви встановлюєте панельний динамік в стандартне положення.
- **«WALL»:** Виберіть цю настройку, якщо ви закріплюєте панельний динамік на стіні (стор. 21).

Звук багатоканальної трансляції можна використовувати, коли система отримує сигнал багатоканальної трансляції Dolby Digital.

- **«M/S»:** Відтворюється змішаний звук основною та додатковою мовою.
- **«MAIN»:** Відтворюється звук основною мовою.
- **«SUB»:** Відтворюється звук додатковою мовою.

Пункти меню	Функція
«TV AU» (TV аудіо)	<ul style="list-style-type: none"> <li>• «AUTO»: Виберіть цю настройку, якщо система підключена до роз'єму HDMI (ARC) телевізора за допомогою кабелю HDMI.</li> <li>• «OPT»: Виберіть цю настройку, якщо система підключена до телевізора за допомогою цифрового оптичного кабелю.</li> </ul>
«EFCT» (Звукові ефекти)	<ul style="list-style-type: none"> <li>• «ON»: Звук із обраного акустичного поля відтворюється. Рекомендується використовувати цю настройку.</li> <li>• «OFF»: Вхідне джерело піддається понижуючому міксуванню для 2 каналів.</li> </ul>
«STRM» (Аудіопотік)	Показує інформацію про поточний аудіопотік. Див. стор. 32 щодо підтримуваних аудіоформатів.
«HDMI»»	
«CTRL» (Керування по HDMI)	<ul style="list-style-type: none"> <li>• «ON»: Функцію керування по HDMI увімкнено. Пристрої, підключені за допомогою кабелю HDMI, можуть керувати одним.</li> <li>• «OFF»: Вимкнено.</li> </ul>
«TVSTB» (Режим очікування, пов'язаний з телевізором)	<p>Ця функція є доступною, якщо встановити «CTRL» на «ON».</p> <ul style="list-style-type: none"> <li>• «AUTO»: Якщо входом системи є «TV», система автоматично вимикається при вимкненні телевізора.</li> <li>• «ON»: Система автоматично вимикається при вимкненні телевізора, незалежно від входу.</li> <li>• «OFF»: Система не вимикається при вимкненні телевізора.</li> </ul>
«COLOR» (колір HDMI)	<ul style="list-style-type: none"> <li>• «AUTO»: Автоматичне визначення типу зовнішнього пристрою і перехід на відповідне налаштування кольорів.</li> <li>• «YCBCr»: Вивід відео сигналів YCbCr.</li> <li>• «RGB»: Вивід відео сигналів RGB.</li> </ul>
«BT >» (BLUETOOTH)	<p>Можна встановити чи використовуватиме система AAC через BLUETOOTH.</p> <ul style="list-style-type: none"> <li>• «ON»: Увімкнути кодек AAC.</li> <li>• «OFF»: Вимкнути кодек AAC.</li> </ul>
	<p><b>Примітка</b></p> <p>Якщо змінити налаштування «BTAAC», коли пристрій BLUETOOTH під'єднано, налаштування кодеку відобразиться тільки після наступного з'єднання.</p>
«BTSTB» (Очікування BLUETOOTH)	<p>Якщо в системі є інформація про створення пари, то вона перебуває в режимі очікування BLUETOOTH, навіть якщо є вимкненою.</p> <ul style="list-style-type: none"> <li>• «ON»: Режим очікування BLUETOOTH увімкнено.</li> <li>• «OFF»: Режим очікування BLUETOOTH вимкнено.</li> </ul>
«INFO» (Інформація про пристрій BLUETOOTH)	<p>Назва виявленого пристрою BLUETOOTH та адреса пристрою з'являється на дисплеї верхньої панелі.</p> <p>«NO DEVICE» з'являється, якщо система не з'єднана з пристроєм BLUETOOTH.</p>

Пункти меню		Функція
«WS >» (Бездротовий звук)	«LINK» (Безпечне з'єднання)	<ul style="list-style-type: none"> <li>• «ON»: Можна визначити бездротове з'єднання, яке використовуватиметься між панельним динаміком та низькочастотним динаміком за допомогою функції безпечного з'єднання (стор. 24).</li> <li>• «OFF»: Вимкнено.</li> </ul>
«USB >»	«REPT» (Режим відтворення)	<ul style="list-style-type: none"> <li>• «NONE»: Відтворення всіх композицій.</li> <li>• «ONE»: Повтор однієї композиції.</li> <li>• «FLDER»: Повтор всіх композицій в папці.</li> <li>• «RANDM»: Повтор всіх композицій в папці у випадковому порядку.</li> <li>• «ALL»: Повтор всіх композицій.</li> </ul>
«SYS >» (Система)	«ASTBY» (Автоматичний перехід до режиму очікування)	<ul style="list-style-type: none"> <li>• «ON»: Ввімкнення функції автоматичного переходу до режиму очікування. Якщо ви не виконаєте операції із системою упродовж 20 хвилин, система автоматично переходить у режим очікування.</li> <li>• «OFF»: Вимкнено.</li> </ul>
	«VER» (Версія)	Поточна інформація щодо версії прошивки відображається на дисплеї верхньої панелі.

## Інші функції

# Використання функції керування по HDMI

Підключення пристрою, такого як телевизор або Програваач дисків Blu-ray, сумісного з функцією керування по HDMI\* через кабель HDMI (Високошвидкісний кабель HDMI з Ethernet, не входить до комплекту постачання), дозволяє легко управляти пристроєм за допомогою пристрою дистанційного керування телевизором. Наступні функції можуть використовуватися разом із функцією керування по HDMI.

- Функція вимкнення системи
- Функція керування звуком системи
- Зворотній аудіоканал
- Функція One-Touch Play (відтворення одним дотиком)

\* Керування по HDMI – це стандарт, що використовується для CEC (Consumer Electronics Control – Керування побутовою електронікою), що дозволяє пристроям HDMI (High-Definition Multimedia Interface – Мультимедійний інтерфейс високої чіткості) керувати один одним.

### Примітка

Ці функції можуть працювати з іншими пристроями, не виготовленими Sony, але робота не гарантується.

## Підготовка до використання функції керування по HDMI

Встановіть «HDMI» – «CTRL» в системі на «ON» (стор. 17). Налаштування за замовчуванням – «ON».

Увімкніть налаштування функції керування по HDMI для телевизора та інших пристроїв, підключених до системи.

### Підказка

Якщо увімкнути функцію керування по HDMI («BRAVIA» sync), використовуючи телевизор, виготовлений Sony, функція керування по HDMI системи буде також автоматично увімкнена. Коли налаштування завершено, на дисплеї верхньої панелі з'являється «DONE».

## Функція вимкнення системи

При вимкненні телевизора система вимкнеться автоматично. Встановіть «HDMI» – «TVSTB» в системі на «ON» або «AUTO» (стор. 17). Налаштування за замовчуванням – «AUTO».

## Функція керування звуком системи

Якщо увімкнути систему при перегляді телевизора, звук з телевизора буде відтворюватися через динаміки системи. Гучність системи можна налаштувати за допомогою пристрою дистанційного керування телевизором. Якщо минулого разу, при перегляді телевизора, звук відтворювався через динаміки системи, тоді система увімкнеться автоматично при увімкненні телевизора.

Операції можна також здійснювати за допомогою меню телевізора. Докладну інформацію див. в інструкції з експлуатації телевізора.

#### **Примітки**

- Якщо вибрано інший вхід, ніж «TV» при використанні функції подвійної картини на телевізорі, звук відтворюється тільки з телевізора. При вимкненні функції подвійної картини, звук відтворюється із системи.
- Рівень гучності системи з'являється на екрані телевізора в залежності від телевізора. Він може відрізнятися від рівня гучності на дисплеї верхньої панелі.
- В залежності від налаштувань телевізора, функція Керування звуком системи може бути недоступною. Докладну інформацію див. в інструкції з експлуатації телевізора.

## **Зворотній аудіоканал**

Якщо система підключена до роз'єму HDMI IN телевізора, сумісного з функцією зворотного аудіоканалу, звук з телевізора можна прослуховувати через динаміки системи без підключення цифрового оптичного кабелю. Встановіть «AUD >» – «TV AU» в системі на «AUTO» (стор. 17). Налаштування за замовчуванням – «AUTO».

#### **Примітка**

Якщо телевізор не сумісний із функцією зворотного аудіоканалу, тоді потрібно підключити цифровий оптичний кабель (див. «Посібник із початку роботи», що входить до комплекту постачання).

## **Функція One-Touch Play (відтворення одним дотиком)**

При відтворенні вмісту на пристрої (Програваач дисків Blu-ray, «PlayStation®4» тощо), підключеному до телевізора, система та телевізор вмикається автоматично, вхід системи перемикається на вхід телевізора, а звук відтворюється із динаміків системи.

#### **Примітки**

- Якщо минулого разу, при перегляді телевізора, звук відтворювався через динаміки телевізора, тоді система не вмикається, а звук та картинка відтворюються з телевізора, навіть при відтворенні вмісту пристрою.
- Залежно від телевізора, початок відтворюваного вмісту може не відтворюватися правильно.

## **Використання функції «BRAVIA» Sync**

Окрім функції керування по HDMI, можна також використовувати наступну функцію на пристроях, сумісних з функцією «BRAVIA» sync.

- Функція вибір сцени

#### **Примітка**

Ця функція є запатентована Sony. Ця функція не може працювати з іншими пристроями, окрім тих, які виготовлені Sony.



## Функція вибір сцени

Акустичне поле системи автоматично перемикається відповідно до налаштувань функції вибір сцени телевізора або функції режим звуку. Докладну інформацію див. в інструкції з експлуатації телевізора. Встановіть акустичне поле на «CLEARAUDIO+» (стор. 11).

## Примітки щодо підключень HDMI

- Використовуйте Високошвидкісний кабель HDMI. При використанні Стандартного кабелю HDMI вміст формату 1080p може відтворюватися неправильно.
- Використовуйте затверджені кабелі HDMI. Використовуйте Високошвидкісний кабель HDMI від Sony з логотипом типу кабелю.
- Не рекомендуємо використовувати кабель перетворення HDMI-DVI.
- Перевірте настройки підключеного обладнання, якщо зображення неякісне чи відсутній звук обладнання, підключеного через кабель HDMI.
- Аудіосигнали (частота дискретизації, довжина в бітах тощо), які передаються з роз'єму HDMI, можуть приглушуватися підключеним обладнанням.
- При зміні частоти дискретизації або кількості каналів вихідного аудіосигналу обладнання для відтворення звук може перериватися.

- Якщо підключене обладнання несумісне з технологією захисту авторських прав (HDCP), зображення та/чи звук із роз'єму HDMI OUT даної системи може бути спотвореним, або ж узагалі не відтворюватися. У такому випадку перевірте технічні характеристики підключеного обладнання.

## Енергозбереження в режимі очікування

Перевірте, що задано такі налаштування:

- «CTRL» в «HDMI» встановлено на «OFF» (стор. 17).
- «BTSTB» в «BT >» встановлено на «OFF» (стор. 17).

## Закріплення панельного динаміку на стіні

Панельний динамік можна закріпити на стіні.

### Примітки

- Підготуйте гвинти (не входять до комплекту постачання), які відповідають стіновому матеріалу та несній здатності. Оскільки гіпсокартонна стіна особливо крихка, надійно прикріпіть гвинти до двох розпірок в стіновій балці. Встановіть панельний динамік горизонтально, підвісивши на гвинтах, прикріплених до розпірок на суцільній плоскій ділянці стіни.

- Обов'язково довірте установку дилерам Sony або ліцензованим підрядникам, а також зверніть особливу увагу на безпеку під час установки.
- Компанія Sony не несе відповідальності за нещасні випадки або пошкодження, спричинені неналежним установленням, недостатньою несною здатністю стіни, неналежним установленням гвинтів, стихійним лихом тощо.

**1** Зафіксуйте настінний кріпильний кронштейн, який входить до комплекту постачання, в кріпильних отворах на нижній частині панельного динаміку за допомогою гвинтів, які входить до комплекту постачання, так щоб поверхня кожного настінного кріпильного кронштейну відповідала рисунку.

Зафіксуйте два настінні кріпильні кронштейни в лівому та правому кріпильному отворі на нижній частині панельного динаміку.

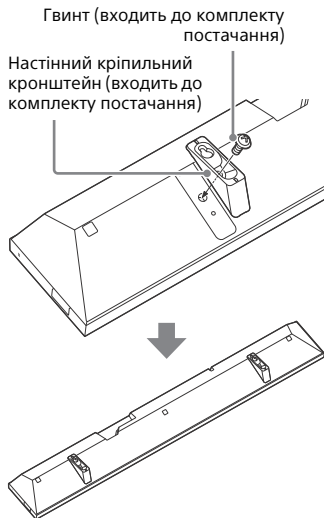

**2** Підготуйте гвинти (не входять до комплекту постачання), які відповідають отворам в кронштейнах.

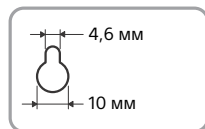
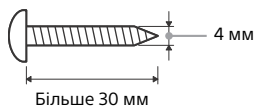

Отвір в кронштейні

### 3 Вкрутіть гвинти в 2 розпірки в стіні.

Гвинти повинні виступати на 5 мм–6 мм.

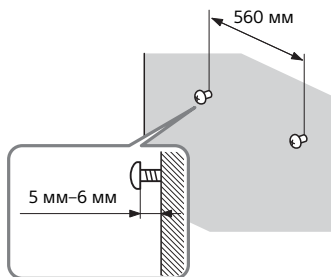

### 4 Повісьте панельний динамік на гвинти.

Зіставте отвори в кронштейнах з гвинтами, тоді повісьте панельний динамік на два гвинти.

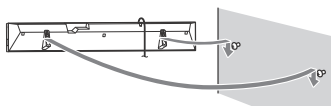

## Горизонтальне встановлення низькочастотного динаміку

Розмістіть низькочастотний динамік справа, так щоб логотип «SONY» був повернений вперед.

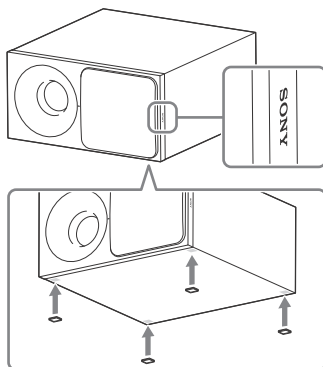

Прикріпіть підкладки динаміку, які входять до комплекту постачання.

## Активация бездротової передачі між певними пристроями (Безпечне з'єднання)

Можна визначити бездротове з'єднання, яке використовуватиметься між панельним динаміком та низькочастотним динаміком за допомогою функції безпечного з'єднання.

Ця функція допоможе запобігти виникненню перешкод, якщо ви використовуєте декілька бездротових пристроїв (або це роблять ваші сусіди).

- 1 Натисніть MENU.
- 2 Натисніть  $\uparrow/\downarrow$ , щоб вибрати «WS >», а тоді натисніть ENTER.
- 3 Натисніть ENTER, коли на дисплеї верхньої панелі з'явиться «LINK».
- 4 Натисніть  $\uparrow/\downarrow$ , щоб вибрати «ON», а тоді натисніть ENTER.
- 5 Натисніть ENTER, коли на дисплеї верхньої панелі з'явиться «START». З'являється «\*\*\*\*\*», і панельний динамік шукає пристрої, які можуть бути використані для з'єднання. Перейдіть до наступного кроку впродовж 2 хвилин.
- 6 Натисніть кнопку LINK на низькочастотному динаміку. Індикатор живлення на низькочастотному динаміку блимає оранжевим кольором.

- 7 Натисніть ENTER, коли на дисплеї верхньої панелі з'явиться «DONE». Низькочастотний динамік з'єднано із панельним динаміком, а індикатор живлення на низькочастотному динаміку засвічується оранжевим кольором. Якщо з'являється «FAIL», перевірте чи увімкнений низькочастотний динамік та натисніть BACK, щоб виконати процес знову, починаючи з 3 кроку.

- 8 Натисніть MENU. Меню вимикається.

## Налаштування гучності низькочастотного динаміку

Низькочастотний динамік призначений для відтворення низькочастотних звуків.

Натисніть SW  $\triangleleft$  +/-, щоб налаштувати гучність низькочастотного динаміку.

### Примітка

Коли вхідне джерело не містить багато низькочастотних звуків, наприклад у телевізійних програмах, звук з низькочастотного динаміку може бути важко почути.

# Застереження

## Щодо безпеки

- Якщо твердий об'єкт або рідина потрапить в систему, відключіть систему від джерела живлення та віддайте її на перевірку до кваліфікованого персоналу, перш ніж продовжувати експлуатацію.
- Не беріться за шнур живлення змінного струму мокрими руками. Це може призвести до ураження електричним струмом.
- Не вилазьте на панельний динамік та низькочастотний динамік, оскільки ви можете впасти і травмувати себе або це може призвести до пошкодження системи.

## Щодо джерел живлення

- Перш ніж використовувати систему, переконайтеся, що робоча напруга відповідає місцевому джерелу живлення. Робоча напруга зазначена на паспортній табличці, розташованій на нижній стороні панельного динаміку.
- Якщо система не буде використовуватися тривалий час, обов'язково відключіть її від настінної розетки (мережі). Відключаючи шнур живлення змінного струму, тримайтеся за штепсель і в жодному разі не тягніть за кабель.
- Заміну шнура живлення змінного струму слід виконувати лише у спеціалізованій ремонтній майстерні.

## Щодо нагрівання

Система нагрівається під час роботи, однак це не вважається несправністю. Якщо постійно використовувати систему на високій гучності, температура системи із задньої та нижньої сторін значно зростає. Не торкайтеся системи, щоб запобігти опікам.

## Щодо розміщення

- Розмістіть систему у місці з належною вентиляцією, щоб запобігти перегріванню та продовжити строк експлуатації системи.
- Не ставте систему біля джерел тепла чи в місцях, які зазнають впливу прямого сонячного проміння, надлишкового пилу чи механічних ударів.
- Не ставте ззаду панельного динаміку та низькочастотного динаміку сторонні предмети, які можуть заблокувати вентиляційні отвори та призвести до несправності.
- Якщо система використовується з телевізором, відеомагнітофоном або декою для касет, це може стати причиною появи шуму та негативно позначитися на якості зображення. В такому випадку розмістіть систему подалі від телевізора, відеомагнітофона або деки для касет.
- Будьте обачними, ставлячи систему на поверхню, яка пройшла спеціальну обробку (воском, мастилом, лаком тощо), оскільки це може спричинити знебарвлення чи появу плям на поверхні.
- Подбайте, щоб уникнути можливих травм від кутів панельного динаміку та низькочастотного динаміку.
- Збережіть проміжок в 3 см або більше під панельним динаміком, повісивши його на стіну.

## Щодо роботи

Перш ніж підключати інше обладнання, обов'язково вимкніть систему і відключіть її від розетки.

## Якщо ви зіткнулися з проблемою погіршення передачі кольорів на екрані телевізора, що знаходиться поблизу

Проблеми погіршення передачі кольорів можуть спостерігатися на певних типах телевізорів.

- Якщо спостерігається проблема погіршення передачі кольорів... Вимкніть телевізор, а потім знову увімкніть його через 15–30 хвилин.
- Якщо знову спостерігається проблема погіршення передачі кольорів... Перемістіть систему на більшу відстань від телевізора.

## Щодо чищення

Очистіть систему м'якою, сухою серветкою. Не використовуйте будь-які абразивні губки, порошок для чищення або такі розчинники, як спирт або бензин.

У разі виникнення будь-яких запитань або проблем, пов'язаних із системою, звертайтеся до найближчого дилера Sony.

---

## Усунення несправностей

Якщо під час використання системи виникають будь-які із нижче поданих проблем, перед тим як його ремонтувати, скористайтеся цими вказівками з усунення несправностей. Якщо проблему вирішити не вдається, зверніться до найближчого дистриб'ютора компанії Sony.

## Загальні відомості

Неможливо увімкнути живлення.

- Перевірте, що шнур живлення змінного струму правильно підключено.

Система неправильно працює.

- Відключіть шнур живлення змінного струму від електричної розетки, а тоді знову його підключіть через декілька хвилин.

Система автоматично вимикається.

- Працює функція автоматичного переходу до режиму очікування. Встановіть «ASTBY» в «SYS >» на «OFF» (стор. 18).

Система не вмикається, навіть коли телевізор увімкнений.

- Встановіть «HDMI>» – «CTRL» на «ON» (стор. 17). Телевізор повинен підтримувати функцію керування по HDMI (стор. 19). Докладну інформацію див. в інструкції з експлуатації телевізора.
- Перевірте налаштування динаміків телевізора. Увімкнення системи синхронізується з налаштуваннями динаміків телевізора. Докладну інформацію див. в інструкції з експлуатації телевізора.
- Якщо минулого разу звук був відтворений з динаміків телевізора, система не вмикається, навіть коли телевізор увімкнено.

Система вимикається, коли телевізор вимкнено.

- Перевірте налаштування «HDMI>» – «TVSTB» (стор. 17). Якщо «TVSTB» встановлено на «ON», система автоматично вимикається, якщо вимкнути телевізор, незалежно від входу.

## Система не вимикається, навіть коли телевізор вимкнено.

- Перевірте налаштування «HDMI>» – «TVSTB» (стор. 17). Встановіть «TVSTB» на «ON», щоб автоматично вимикати систему при вимкненні телевізора, незалежно від входу. Телевізор повинен підтримувати функцію керування по HDMI (стор. 19). Докладну інформацію див. в інструкції з експлуатації телевізора.

## Звук

### Звук з телевізора не відтворюється системою.

- Перевірте тип та підключення кабелю HDMI, цифрового оптичного кабелю або аналогового аудіокабелю, який підключається до системи і телевізора (див. «Посібник із початку роботи», що входить до комплекту постачання).
- Якщо ваш телевізор сумісний з функцією зворотного аудіоканалу, переконайтеся, що система підключена до вхідного роз'єму HDMI телевізора, сумісного з ARC (див. «Посібник із початку роботи», що входить до комплекту постачання). Якщо звук як і раніше не відтворюється або якщо звук переривається, підключіть цифровий оптичний кабель, що входить до комплекту постачання, і встановіть «AUD >» – «TV AU» на «OPT» (стор. 17).



- Якщо ваш телевізор не сумісний з функцією зворотного аудіоканалу, звук з телевізора не буде відтворюватися системою, навіть якщо система підключена до вхідного роз'єму HDMI телевізора. Щоб відтворити звук з телевізора через систему, підключіть цифровий оптичний кабель, що входить до комплекту постачання (див. «Посібник із початку роботи», що входить до комплекту постачання).
- Якщо звук не відтворюється системою, навіть якщо система підключена до телевізора за допомогою цифрового оптичного кабелю або якщо телевізор не має цифрового оптичного вихідного аудіороз'єму, підключіть аналоговий аудіокабель (не входить до комплекту постачання) і перемкніть вхід системи на «ANALOG» (стор. 10).
- Перемкніть вхід системи на «TV» (стор. 10).
- Збільште гучність системи або скасуйте функцію вимкнення звуку.
- Залежно від порядку, в якому ви підключаєте телевізор і систему, система може перебувати в режимі вимкненого звуку, а «MUTING» буде відображатися на дисплеї верхньої панелі системи. Якщо це трапиться, спершу увімкніть телевізор, тоді систему.
- Встановіть налаштування динаміків телевізора (BRAVIA) на аудіосистему. Щодо налаштувань телевізора див. інструкцію з експлуатації телевізора.

**Звук відтворюється як із системи, так і з телевізора.**

→ Вимкніть звук системи або телевізора.

**На панельному динаміку, при підключенні пристрою до панельного динаміку, немає звуку або звук відтворюється дуже тихо.**

→ Натисніть  + та перевірте рівень гучності (стор. 9).

→ Натисніть  або  +, щоб скасувати функцію вимкнення звуку (стор. 9).

→ Переконайтеся, що вхідне джерело обрано правильно. Потрібно спробувати інші вхідні джерела, натиснувши декілька разів INPUT (стор. 10).

→ Переконайтеся, що всі кабелі і шнури системи та підключеного пристрою надійно вставлені.

**На низькочастотному динаміку немає звуку або звук відтворюється дуже тихо.**

→ Натисніть SW  +, щоб збільшити гучність низькочастотного динаміку (стор. 9).

→ Переконайтеся, що індикатор живлення на низькочастотному динаміку світиться зеленим кольором. Якщо ні, див. «Звук на низькочастотному динаміку не відтворюється.» в «Бездротовий звук низькочастотного динаміку» (стор. 29).

→ Низькочастотний динамік призначений для відтворення низькочастотних звуків. У разі, якщо вхідні джерела містять дуже мало низькочастотних звукових компонентів (наприклад, телемовлення), звук з низькочастотного динаміку може бути важко почути.

→ При відтворенні вмісту, сумісного з технологією захисту авторських прав (HDCP), він не буде відтворюватися через низькочастотний динамік.

**Не вдалося досягнути ефекту об'ємного звуку.**

→ Залежно від вхідного сигналу і налаштування акустичного поля, обробка об'ємного звуку може відбуватися неефективно. Ефект об'ємного звучання може бути ледь помітним, залежно від програми або диску.

→ Для відтворення багатоканального звуку перевірте настройки виходу цифрового звуку на пристрої, підключеному до системи. Докладну інформацію див. в інструкціях з експлуатації підключеного пристрою.

## Пристрій USB

**Не вдається розпізнати пристрій USB.**

→ Виконайте такі кроки:

① Вимкніть систему.

② Відключіть та знову підключіть пристрій USB.

③ Увімкніть систему.

→ Перевірте, чи USB-пристрій належним чином під'єднано до порту  (USB).

→ Перевірте, чи USB-пристрій або кабель не пошкоджено.

→ Перевірте, чи USB-пристрій увімкнено.

→ Якщо пристрій USB під'єднано через USB-концентратор, від'єднайте його та під'єднайте безпосередньо до панельного динаміку.



## Пристрій BLUETOOTH

**З'єднання BLUETOOTH неможливо завершити.**

- Переконайтеся, що синій світлодіодний індикатор світиться (стор. 6).
- Переконайтеся, що пристрій BLUETOOTH, який необхідно під'єднати, увімкнений і функція BLUETOOTH активована.
- Розташуйте пристрій BLUETOOTH ближче до панельного динаміку.
- Знову створіть пару між системою та пристроєм BLUETOOTH. Вам може бути потрібно скасувати створення пари з даною системою, використавши спершу свій пристрій BLUETOOTH.

**Неможливо створити пару.**

- Розташуйте пристрій BLUETOOTH ближче до панельного динаміку.
- Переконайтеся, що дана система не зазнає перешкод від обладнання бездротової ЛКМ, інших бездротових пристроїв частотою 2,4 ГГц, або від мікрохвильової печі. Якщо пристрій, який генерує електромагнітне випромінювання знаходиться поблизу, перемістіть пристрій подалі від даної системи.
- Створення пари може бути неможливим, якщо біля панельного динаміку є інші пристрої BLUETOOTH. У такому разі вимкніть інші пристрої BLUETOOTH.

**На під'єднаному пристрої BLUETOOTH не відтворюється звук.**

- Переконайтеся, що синій світлодіодний індикатор світиться (стор. 6).
- Розташуйте пристрій BLUETOOTH ближче до панельного динаміку.

- Якщо пристрій, який генерує електромагнітне випромінювання, такий як обладнання бездротової ЛКМ, інші пристрої BLUETOOTH, або мікрохвильова піч, знаходиться поблизу, перемістіть пристрій подалі від даної системи.
- Усуньте будь-які перешкоди між даною системою та пристроєм BLUETOOTH, або перемістіть систему подалі від перешкоди.
- Змініть положення під'єданого пристрою BLUETOOTH.
- Спробуйте змінити бездротову частоту маршрутизатора Wi-Fi, комп'ютера тощо на діапазон 5 ГГц.
- Збільшіть гучність на під'єднаному пристрої BLUETOOTH.



**Звук не співпадає із зображенням.**

- При перегляді фільмів, можна почути звук з невеликою затримкою від зображення.

## Бездротовий звук низькочастотного динаміку

**Звук на низькочастотному динаміку не відтворюється.**

- Індикатор живлення не світиться.
  - Переконайтеся, що шнур живлення змінного струму низькочастотного динаміку правильно підключено.
  - Натисніть  на низькочастотному динаміку, щоб увімкнути живлення.
- Індикатор живлення повільно блимає зеленим або світиться червоним кольором.

- Перемістіть низькочастотний динамік ближче до панельного динаміку, щоб індикатор живлення засвітився зеленим кольором.
  - Виконайте дії, описані в «Активация бездротової передачі між певними пристроями (Безпечно з'єднання)» (стор. 24).
- Якщо індикатор живлення блимає червоним кольором, натисніть  на низькочастотному динаміку, щоб вимкнути живлення та перевірити чи не заблокований вентиляційний отвір низькочастотного динаміку.
- Низькочастотний динамік призначений для відтворення низькочастотних звуків. Коли вхідне джерело не містить багато низькочастотних звуків, як у телевізійних програмах, звук з низькочастотного динаміку може бути не чутний.
- Натисніть SW +, щоб збільшити гучність низькочастотного динаміку (стор. 24).

### **Звук відтворюється нестабільно або з шумом.**

- Якщо поблизу є пристрої, які генерують електромагнітні хвилі, такі як бездротові ЛКМ або увімкнені мікрохвильові печі, розмістіть систему окремо від них.
- Якщо між панельним динаміком та низькочастотним динаміком є перешкода, перемістіть або усуньте її.
- Розмістіть панельний динамік та низькочастотний динамік якомога ближче один до одного.
- Перемкніть бездротову ЛКМ частоту найближчого маршрутизатора Wi-Fi, комп'ютера тощо на діапазон 5 ГГц.

- Перемкніть телевізор, Програвач дисків Blu-ray тощо з бездротової ЛКМ на дротову ЛКМ.

## **Пристрій дистанційного керування**

### **Пристрій дистанційного керування не працює.**

- Спрямуйте пристрій дистанційного керування на дистанційний датчик панельного динаміку (стор. 6).
- Усуньте будь-які предмети між пристроєм дистанційного керування та панельним динаміком.
- Якщо заряд батарейок пристрою дистанційного керування низький, замініть їх на нові.
- Переконайтеся, що ви натискаєте правильну кнопку на пристрої дистанційного керування.

### **Пристрій дистанційного керування телевізором не працює.**

- Встановіть панельний динамік так, щоб він не блокував датчик дистанційного керування телевізора.

## **Інше**

### **Функція керування по HDMI не працює належно.**

- Перевірте з'єднання з системою (див. «Посібник із початку роботи», що входить до комплекту постачання).
- Увімкніть функцію керування по HDMI на телевізорі. Докладну інформацію див. в інструкції з експлуатації телевізора.

- Почекайте хвилинку та спробуйте ще раз. Якщо відключити систему, потрібно буде якийсь час, перш ніж можна буде здійснити будь-які операції. Почекайте 15 секунд або довше, тоді спробуйте ще раз.
- Переконайтеся, що пристрої, які підключені до системи, підтримують функцію керування по HDMI.
- Увімкніть функцію керування по HDMI на пристроях, підключених до системи. Докладну інформацію див. в інструкції з експлуатації пристрою.
- Тип та кількість пристроїв, якими можна керувати за допомогою функції керування по HDMI, обмежені стандартом HDMI CEC і відповідають наступному:
  - Записувальні пристрої (Пристрій запису на диски Blu-ray, Пристрій запису на DVD тощо): до 3 пристроїв
  - Пристрої для відтворення (Програвач дисків Blu-ray, Програвач DVD-дисків тощо): до 3 пристроїв
  - Пристрої, пов'язані з тунером: до 4 пристроїв
  - Аудіосистема (приймач/ навушники): 1 пристрій (який використовується даною системою)

Якщо на дисплеї верхньої панелі панельного динаміку з'являється «PRTCT».

- Натисніть , щоб вимкнути систему. Після вимкнення дисплею, витягніть шнур живлення змінного струму, а потім перевірте чи вентиляційні отвори панельного динаміку нічим не заблоковані.

**Дисплей верхньої панелі панельного динаміку не світиться.**

- Натисніть DIMMER, щоб встановити яскравість на «BRIGHT» або «DARK», якщо встановлено на «OFF» (стор. 8).

**Датчики телевізора не працюють належно.**

- Панельний динамік може блокувати деякі датчики (такі як датчик яскравості) та приймач дистанційного керування телевізора, або «інфрачервоний випромінювач 3D-окулярів» 3D телевізора, що підтримує інфрачервону систему 3D-окулярів або бездротовий зв'язок. Перемістіть панельний динамік подалі від телевізора, на таку відстань, щоб ці частини могли справно працювати. Щодо розташування датчиків і приймача дистанційного керування, див. інструкції з експлуатації, що входять до комплекту постачання з телевізором.

## Відновлення

Якщо система все ще не працює правильно, відновіть систему наступним чином.

Для виконання цієї операції користуйтеся сенсорними кнопками на панельному динаміку.

- 1 Утримуючи INPUT, натисніть VOL – та  одночасно протягом 5 секунд.**

На дисплеї верхньої панелі з'являється «RESET», а налаштування меню та акустичних полів тощо повертаються у початковий стан.

- 2 Відключіть шнур живлення змінного струму.**

**3** Підключіть шнур живлення змінного струму, тоді натисніть , щоб увімкнути систему.

**4** Під'єднайте систему до низькочастотного динаміку (стор. 24).

## Типи файлів, які підтримуються

Кодек	Розширення
MP3 (MPEG-1 Audio Layer III)	.mp3
AAC	.m4a
Стандарт WMA9	.wma
LPCM	.wav

### Примітки

- Деякі файли можуть не відтворюватися залежно від формату файлу, кодування або умов запису.
- Деякі файли, відредаговані на ПК, можуть не відтворюватися.
- Система не відтворює закодовані файли, наприклад в форматі DRM і Lossless.
- Система може розпізнати такі файли чи папки, збережені на пристроях USB:
  - до 200 папок
  - до 150 файлів/папок на одному шарі
- Деякі USB-пристрої системою не підтримуються.
- Система може розпізнати зовнішні накопичувачі класу Mass Storage Class (MSC).

## Підтримувані аудіоформати

Система підтримує такі аудіоформати.

- Dolby Digital
- DTS
- LPCM 2ch
- AAC

## Технічні характеристики

### Панельний динамік (SA-CT390)

#### Секція підсилювача

ВИХІДНА ПОТУЖНІСТЬ (номінальна)

Спереду ліворуч + спереду праворуч:

50 Вт + 50 Вт (при 4 Ом, 1 кГц, КГС 1%)

ВИХІДНА ПОТУЖНІСТЬ (контрольна)

Спереду ліворуч/Спереду праворуч:  
100 Вт (на канал при 4 Ом, 1 кГц)

Вхід

USB  
ANALOG IN  
TV IN OPTICAL

Вихід

HDMI OUT TV (ARC)

#### Секція HDMI

Штекер

Тип A (19 контактів)

#### Секція USB

 (USB) порт

Тип A

#### Секція BLUETOOTH

Система зв'язку

Характеристики BLUETOOTH версії 4.2

Вихід

Характеристики BLUETOOTH класу живлення 1

Максимальна відстань для зв'язку

Пряма видимість при бл. 25 м<sup>1)</sup>

Діапазон частот

Діапазон 2,4 ГГц (2,4000 ГГц – 2,4835 ГГц)

Метод модуляції

FHSS (Freq Hopping Spread Spectrum – розширений спектр зі стрибкоподібним

перенастроюванням частоти)

Підтримувані профілі BLUETOOTH<sup>2)</sup>

A2DP 1.2 (Advanced Audio Distribution Profile – розширений профіль розповсюдження аудіо)

AVRCP 1.6 (Audio Video Remote Control Profile – профіль дистанційного керування аудіо- та відеоприроями)

Підтримувані кодеки<sup>3)</sup>

SBC<sup>4)</sup>, AAC<sup>5)</sup>

Діапазон передачі (A2DP)

20 Гц – 20000 Гц (Частота дискретизації 32 кГц, 44,1 кГц, 48 кГц)

<sup>1)</sup> Фактичний діапазон може змінюватися у залежності від таких факторів як наявність перешкод між пристроями, магнітні поля навколо мікрохвильових печей, статичний струм, бездротові телефони, чутливість прийому, характеристики антени, операційна система, програмне забезпечення, тощо.

<sup>2)</sup> Профілі стандарту BLUETOOTH вказують мету зв'язку BLUETOOTH між пристроями.

<sup>3)</sup> Кодек: Стиснення аудіосигналу та формат перетворення

<sup>4)</sup> Кодек допоміжного діапазону

<sup>5)</sup> Advanced Audio Coding – розширене кодування аудіо

## Секція динаміків спереду ліворуч/спереду праворуч

Акустична система

Повнодіапазонна акустична система, акустична підвіска

Динамік

60 мм, конічного типу

## Загальні відомості

Вимоги до джерела живлення

Тільки моделі для Тайвані:

120 В змінного струму, 50/60 Гц

Інші моделі:

220 В – 240 В змінного струму,

50/60 Гц

Споживання електроенергії

Увімк: 45 Вт

Режим очікування: 0,5 Вт або менше

(Режим енергозбереження)

(Якщо для «CTRL» в «HDMI>» та

«BTSTB» в «BT >» встановлено

значення «OFF»)

Режим очікування: 2,8 Вт або

менше<sup>6)</sup>

(Якщо для «CTRL» в «HDMI>» або

«BTSTB» в «BT >» встановлено

значення «ON»)

Розміри (ш/в/г) (прибл.)

900 мм × 52 мм × 121 мм

(без настінних кріпильних кронштейнів)

900 мм × 121 мм × 59 мм

(з настінними кріпильними кронштейнами)

Вага (прибл.)

2,2 кг

<sup>6)</sup> Система автоматично увійде в режим енергозбереження, якщо немає підключення HDMI та немає історії створення пари BLUETOOTH, незалежно від налаштувань, які ви зробили для «CTRL» в «HDMI>» та «BTSTB» в «BT >».

## Низькочастотний динамік (SA-WCT390)

ВИХІДНА ПОТУЖНІСТЬ (контрольна)

100 Вт (на канал при 4 Ом, 100 Гц)

Акустична система

Система низькочастотного

динаміка, Фазоінвертор

Динамік

130 мм, конічного типу

Вимоги до джерела живлення

Тільки моделі для Тайвані:

120 В змінного струму, 50/60 Гц

Інші моделі:

220 В – 240 В змінного струму,

50/60 Гц

Споживання електроенергії  
Увімк: 20 Вт  
Режим очікування: 0,5 Вт або менше  
Розміри (ш/в/г) (прибл.)  
170 мм × 342 мм × 362 мм  
(вертикальний монтаж)  
342 мм × 172 мм × 362 мм  
(горизонтальний монтаж)  
Вага (прибл.)  
6,5 кг

## Секція бездротового передавача/приймача

Діапазон частот  
2,4 ГГц (2,4000 ГГц – 2,4835 ГГц)  
Метод модуляції  
FHSS (Freq Hopping Spread Spectrum  
— розширений спектр зі  
стрибокподібним  
перенастроюванням частоти)

Дизайн і технічні характеристики можуть змінюватися без попереднього повідомлення.

### Умови зберігання

Продукцію зберігають в упакованому виді в темних, сухих, чистих, добре вентильованих приміщеннях, ізольованих від місць зберігання кислот і лугів. Температура зберігання: від -20 °C до + 55 °C. Відносна вологість зберігання: 0% – 70%. Робоча температура: від 0 °C до 40 °C. Робоча відносна вологість: 0% – 60%. Термін зберігання не встановлений.

## Щодо обміну даними через BLUETOOTH

- Пристрої BLUETOOTH треба використовувати на відстані приблизно 10 метрів (пряма видимість) один від одного. Ефективна відстань для обміну даними може скоротитися за таких умов.
  - Коли між пристроями, що обмінюються даними через BLUETOOTH, знаходиться людина, металевий об'єкт або інша перешкода
  - Місця, де працює бездротова мережа
  - Поруч з мікрохвильовими печами, що працюють
  - Місця, де є інше електромагнітне випромінювання
- Пристрої BLUETOOTH та бездротова локальна комп'ютерна мережа (IEEE 802.11b/g) використовують одну частоту (2,4 ГГц). Під час використання пристрою BLUETOOTH біля пристрою із підтримкою бездротової ЛКМ можуть виникнути електромагнітні перешкоди. Це може призвести до зменшення швидкості передачі даних, шуму, або неможливості встановити з'єднання. У такому випадку спробуйте виконати такі дії для поліпшення ситуації:
  - Використовуйте цю систему на відстані не менше 10 метрів від пристрою із підтримкою бездротової ЛКМ.
  - Вимкніть живлення бездротового ЛКМ пристрою, якщо пристрій BLUETOOTH використовується на відстані менше 10 метрів.
  - Встановіть цю систему та пристрій BLUETOOTH на якнайменшій відстані одне від одного.

- Радіохвилі, які передаються цією системою, можуть завадити роботі деяких медичних пристроїв. Оскільки це може призвести до неправильної роботи медичних пристроїв, завжди вимикайте цей пристрій та пристрій BLUETOOTH в таких місцях:
  - У лікарнях, потягах, літаках, бензозаправних пунктах та інших місцях, де можуть бути в наявності горючі гази
  - Біля автоматичних дверей та засобів пожежної сигналізації
- Ця система підтримує функції безпеки, що відповідають специфікаціям стандарту BLUETOOTH, для встановлення захищеного з'єднання під час обміну даними за допомогою технології BLUETOOTH. Однак цього захисту може бути недостатньо в залежності від певних налаштувань та інших факторів, тому слід бути обачним при виконанні обміну даними з використанням технології BLUETOOTH.
- Корпорація Sony не несе відповідальності за збитки та інші втрати, що стали наслідком витоку інформації під час обміну даними із використанням технології BLUETOOTH.
- Обмін даними через BLUETOOTH необов'язково гарантується для всіх пристроїв BLUETOOTH, що мають той самий профіль, що і ця система.
- Пристрої BLUETOOTH, що з'єднуються з цією системою, мають відповідати специфікаціям BLUETOOTH, вказаним Bluetooth SIG, Inc., їх відповідність стандарту має бути сертифікована. Але навіть коли пристрій відповідає специфікації BLUETOOTH, можливі випадки, в яких через певні характеристики або властивості пристрою BLUETOOTH з'єднання буде неможливим, або будуть відрізнятися принципи керування, відображення або роботи.
- У залежності від пристрою BLUETOOTH, з'єданого з цією системою, середовища, у якому відбувається обмін даними та умов навколишнього середовища, можуть виникати шуми або перерви у відтворенні аудіо.

**HDMI**



---

<http://www.sony.net/>



\* 4 5 8 6 1 0 9 6 2 \* (1)