

SONY[®]

Sound Bar

Инструкция по эксплуатации

A close-up photograph of the Sony HT-SF150 sound bar. The device is dark grey with a fine, woven texture. The Sony logo is printed in a light grey color on the top surface. The bottom edge of the bar shows a series of horizontal ridges, likely for ventilation or speaker grilles. The background is a plain, light grey gradient.

SONY

HT-SF150

ПРЕДУПРЕЖДЕНИЕ

Не устанавливайте аппарат в тесных местах, например, на книжной полке или в стенном шкафу.

Во избежание возникновения пожара не накрывайте вентиляционные отверстия устройства газетами, скатертями, шторами и т. д. Не ставьте на устройство источники открытого огня, например зажженные свечи.

Во избежание поражения электрическим током не подвергайте устройство воздействию случайных капель и брызг и не ставьте на устройство предметы, наполненные жидкостями, например вазы.

Пока устройство включено в электрическую розетку переменного тока, на него подается электропитание, даже если само устройство выключено.

Так как кабель питания используется для отключения устройства от электрической розетки, следует подключать устройство к легкодоступной электрической розетке. В случае обнаружения признаков неправильной работы устройства немедленно отключите его от электрической розетки.

Сами батареи или батареи, установленные в аппарат, запрещается подвергать чрезмерному нагреванию, например воздействию прямых солнечных лучей, огня и т. д.

Устройство предназначено только для использования в помещениях.

Рекомендуемые кабели

Для подключения к главным компьютерам и/или периферийному оборудованию необходимо использовать надлежащим образом экранированные и заземленные кабели.

Для звуковой панели

Паспортная табличка и дата производства приведены на нижней части.



Производитель: Сони Корпорейшн
Адрес: 1-7-1 Конан Минато-ку
Токио, 108-0075 Япония

Импортер на территории стран Таможенного союза АО «Сони Электроникс», Россия, 123103, Москва, Карамышевский проезд, 6

Звуковая панель HT-SF150 предназначена для воспроизведения звука с подключенных устройств.

Дата изготовления указана на изделии и упаковке на этикетке со штрих-кодом в следующем формате: ММ-YYYY, где ММ - месяц, YYYY - год изготовления.

Сделано в Китае

Звуковая панель



**Утилизация
использованных
элементов
питания и
отслужившего
электрического
и электронного**

**оборудования (Директива
применима в странах
Евросоюза и других странах,
где действуют системы
раздельного сбора отходов)**

Условия хранения.

По возможности храните эту систему в оригинальной картонной упаковке в темном и сухом и хорошо вентилируемом помещении, в котором отсутствуют кислотные и щелочные испарения.

Температура хранения: от -15°C до $+50^{\circ}\text{C}$ (без образования конденсата).

Рабочая температура: от 5°C до 35°C .

Рабочая влажность: от 30% до 70% (без образования конденсата).

Срок хранения не установлен.

Транспортировать в оригинальной упаковке, во время транспортировки не бросать, оберегать от падений, ударов, не подвергать излишней вибрации.

Если неисправность не удастся устранить следуя данной инструкции - обратитесь в ближайший авторизованный SONY центр по ремонту и обслуживанию.

Реализацию осуществлять в соответствии с действующими требованиями законодательства. Отслужившее изделие утилизировать в соответствии с действующими требованиями законодательства.

Для покупателей в Казахстане

Организация, уполномоченная принимать претензии от потребителей на территории Казахстана: АО «Сони Электроникс» Представительство в Казахстане, 050010, Республика Казахстан, г. Алматы, пр. Достык, дом 117/7

Содержание

Базовая установка	→	Руководство по началу работы (отдельный документ).	
Об этой инструкции по эксплуатации			4
Содержимое комплекта поставки			5
Что можно делать с помощью системы			6
Указатель компонентов и органов управления			7

Подготовка к использованию системы

Монтаж звуковой панели на стене	13
Если не работает пульт дистанционного управления телевизора	15

Прослушивание звука

Прослушивание телевизора и других устройств	16
Прослушивание музыки с устройства USB	17

Выбор звуковых эффектов

Регулировка звука	19
-------------------	----

Прослушивание музыки/звукa с помощью функции BLUETOOTH®

Прослушивание музыки с мобильного устройства	21
Включение системы с помощью устройства BLUETOOTH	23
Выключение функции BLUETOOTH	23

Использование различных функций

Использование функции "Контроль по HDMI"	24
Энергосбережение	26

Поиск и устранение неисправностей

Поиск и устранение неисправностей	27
Сброс состояния системы	32

Дополнительная информация

Технические характеристики	33
Воспроизводимые типы файлов (вход USB)	35
Поддерживаемые входные аудиоформаты (HDMI OUT (TV (ARC)) или TV IN (OPTICAL))	35
О связи по технологии BLUETOOTH	36
Меры предосторожности	37

Об этой инструкции по эксплуатации

- Руководства в данной инструкции по эксплуатации описывают элементы управления пульта дистанционного управления.
- Некоторые иллюстрации приводятся в качестве примера и могут отличаться от фактических продуктов.
- При описании каждой функции используются настройки по умолчанию.

Содержимое комплекта поставки

- Звуковая панель (1)

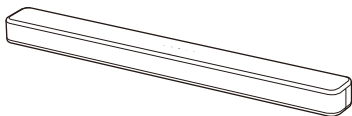

- Пульт дистанционного управления (1)

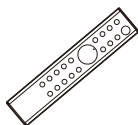

- Батарея типа R03 (размер AAA
Постоянный ток 1,5 В) (2)
Год и месяц истечения срока
годности указаны на отрицательном
полюсе элемента.



- Цифровой оптический кабель (1)

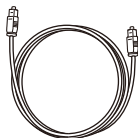

- Кабель питания переменного тока (1)



- ШАБЛОН КРЕПЛЕНИЯ НА СТЕНУ (1)



- Руководство по началу работы



- Инструкция по эксплуатации

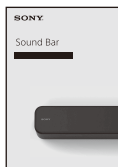

Что можно делать с помощью системы

“Прослушивание телевизора и других устройств” (стр. 16)



Проигрыватель дисков Blu-ray Disc™, ресивер кабельного или спутникового телевидения и т. д.



Подключение телевизора
(см. “Руководство по началу работы”
(отдельный документ))

“Использование функции “Контроль по HDMI”” (стр. 24)

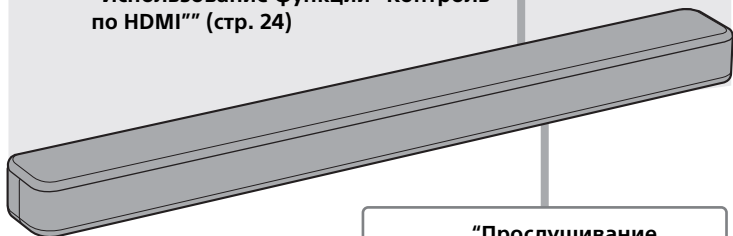

“Прослушивание музыки с устройства USB” (стр. 17)

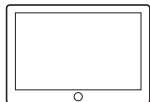
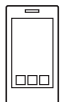

“Прослушивание музыки с мобильного устройства” (стр. 21)

Указатель компонентов и органов управления

На рисунках не показаны мелкие детали.

Звуковая панель

Передняя панель

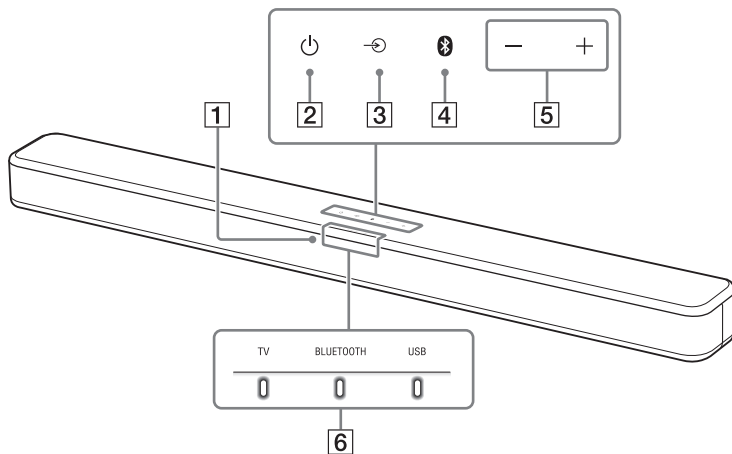

1 Датчик пульта дистанционного управления

Направьте пульт дистанционного управления на датчик пульта дистанционного управления системой.

2 Кнопка  (питание)

Включение или установка режима ожидания системы.

3 Кнопка  (выбор входа) (стр. 16)

4 Кнопка BLUETOOTH (стр. 21)



5 Кнопки +/- (громкость)

6 Индикаторы





Для получения дополнительной информации см. раздел "Об индикаторах на звуковой панели" (стр. 8).

Об индикаторах на звуковой панели













Горящие и мигающие индикаторы на звуковой панели обозначают вход или состояние входного устройства.

Индикаторы	Статус
	<ul style="list-style-type: none">Горит: выбран вход телевизора.
	<ul style="list-style-type: none">Горит синим: установлено подключение BLUETOOTH (выбран вход BLUETOOTH).Быстро мигает синим: ожидание подключения устройства.Мигает синим: повторное подключение или выполнение сопряжения.
	<ul style="list-style-type: none">Горит: выбран вход USB.Мигает дважды: изменен режим воспроизведения.Сначала три раза мигает, затем непрерывно медленно мигает: подключение неподдерживаемого устройства.Непрерывно мигает: чтение данных с подключенного устройства USB.

Индикаторы мигают при включении/выключении настройки функции или работе пульта дистанционного управления.

Индикаторы	Статус
	<ul style="list-style-type: none">Мигает дважды: включена одна из следующих функций.<ul style="list-style-type: none">Ночной режим (стр. 19)Голосовой режим (стр. 19)Мигает один раз: аудиоканал установлен как главный (стр. 20), выбран звуковой режим (стр. 19) или выключена одна из следующих функций.<ul style="list-style-type: none">Ночной режим (стр. 19)Голосовой режим (стр. 19)
	<ul style="list-style-type: none">Мигает дважды: включена одна из следующих функций.<ul style="list-style-type: none">Dolby DRC (стр. 20)Контроль по HDMI (стр. 24)Режим ожидания BLUETOOTH (стр. 23)Функция BLUETOOTH (стр. 23)Авторежим ожидания (стр. 26)ИК-повторитель (стр. 15)Мигает один раз: аудиоканал установлен как вспомогательный (стр. 20) или выключена одна из следующих функций.<ul style="list-style-type: none">Dolby DRC (стр. 20)Контроль по HDMI (стр. 24)Режим ожидания BLUETOOTH (стр. 23)Функция BLUETOOTH (стр. 23)Авторежим ожидания (стр. 26)ИК-повторитель (стр. 15)
	<ul style="list-style-type: none">Мигают один раз: аудиоканал установлен как главный/вспомогательный (стр. 20).
	<ul style="list-style-type: none">Быстро мигают: функция защиты активирована (стр. 31).Медленно мигают: система переходит в режим ожидания с помощью функции авторежима ожидания (стр. 26).

Индикаторы мигают при настройке уровня громкости.

Индикаторы			Статус
TV	BLUETOOTH	USB	• Мигает один раз: низкий уровень громкости.
			
TV	BLUETOOTH	USB	• Мигают один раз: средний уровень громкости.
			
TV	BLUETOOTH	USB	• Мигают один раз: высокий уровень громкости.
			
TV	BLUETOOTH	USB	• Мигают непрерывно: звук отключен. • Мигают дважды: установлен максимальный/минимальный уровень громкости.
			

Совет

Вы можете отключить индикаторы, нажав INDICATOR.

Даже если индикаторы отключены нажатием INDICATOR, то при использовании системы индикаторы будут гореть или мигать в зависимости от действий.

Задняя панель

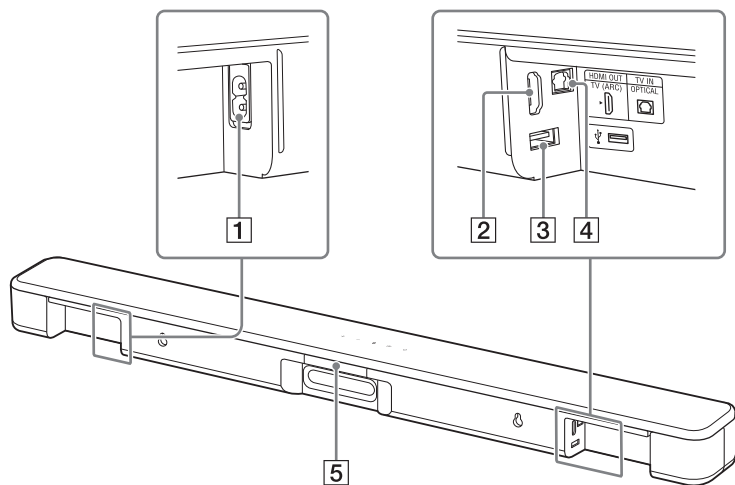

1 Терминал AC IN

2 Гнездо HDMI OUT (TV (ARC))

Подключите телевизор с входным гнездом HDMI с помощью кабеля HDMI. Система совместима с Audio Return Channel (ARC). ARC является функцией, которая отправляет звук телевизора на аудио-/видеоустройство, например систему, из гнезда HDMI телевизора.

3 Порт USB (стр. 17)

4 Гнездо TV IN (OPTICAL)

5 ИК-повторитель (стр. 15)

Передаёт удаленный сигнал пульта дистанционного управления телевизора на телевизор.

Пульт дистанционного управления

Некоторые кнопки работают по-разному в зависимости от длительности нажатия. Значки ниже указывают на длительность нажатия кнопки.

- : нажмите кнопку.
- (длиннее): нажмите и удерживайте кнопку 5 секунд.

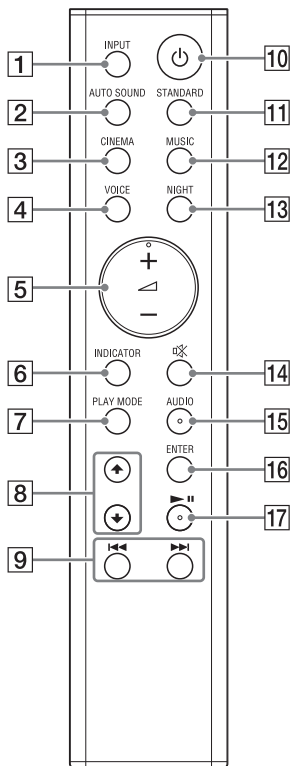

1 INPUT (стр. 16)

Выбор источника воспроизведения. При однократном нажатии INPUT индикатор активного входа начнет мигать. Нажмите INPUT еще раз, чтобы выбрать необходимое устройство.

При каждом нажатии INPUT вход циклически меняется следующим образом.

Вход TV → вход BLUETOOTH → вход USB

2 AUTO SOUND (стр. 19)

Выбор AUTO SOUND в качестве звукового эффекта.

3 CINEMA

●: выбор CINEMA в качестве звукового эффекта. (стр. 19)
● (длиннее): включение/выключение функции авторежима ожидания. (стр. 26)

4 VOICE

●: включение/выключение голосового режима. (стр. 19)
● (длиннее): включение/выключение функции контроля по HDMI. (стр. 24)

5 \triangleleft (громкость) +*/-

Регулировка уровня громкости.

6 INDICATOR (стр. 8)

Включение/выключение индикаторов на звуковой панели.

7 PLAY MODE (стр. 17)

Выбор режима воспроизведения для воспроизведения USB.

8 \updownarrow (стр. 17)

Выбор содержимого на экране телевизора для воспроизведения USB.

9 **◀◀/▶▶** (предыдущий/
следующий элемент)
(стр. 17, 21)

При кратком нажатии кнопки осуществляется переход к предыдущему или следующему файлу.

При удержании кнопки выполняется поиск назад или вперед (быстрая перемотка назад/вперед).

10 **⏻** (питание)

Включение или установка режима ожидания системы.

11 **STANDARD**

●: выбор STANDARD в качестве звукового эффекта. (стр. 19)

●: включение/выключение функции ИК-повторителя. (стр. 15)

12 **MUSIC** (стр. 19)

Выбор MUSIC в качестве звукового эффекта.

13 **NIGHT**

●: включение/выключение ночного режима. (стр. 19)

●: включение/выключение режима ожидания BLUETOOTH. (стр. 23)

14 **⊗** (отключение звука)

Временное отключение звука или включение звука.

15 **AUDIO***

●: выбор аудиоканала для мультимплексного радиовещания Dolby Digital. (стр. 20)

●: включение/выключение функции Dolby DRC. (стр. 20)

16 **ENTER** (стр. 17)

Воспроизведение содержимого, выбранного **▲/▼** для воспроизведения USB.

17 **▶||** (воспроизведение/
пауза)* (стр. 17, 21)

Включение паузы или продолжение воспроизведения.

* Кнопки AUDIO, **◀** + и **▶||** имеют тактильные точки. Используйте их в качестве ориентира при работе.

Подготовка к использованию системы

Монтаж звуковой панели на стене

Вы можете смонтировать звуковую панель на стену.

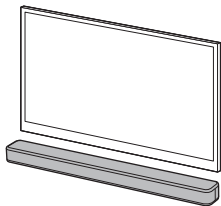

Примечания

- Подготовьте винты (не прилагается), соответствующие материалу и прочности стены. Поскольку гипсокартон является исключительно хрупким материалом, надежно вверните винты в стенную балку. Разместите динамики горизонтально, подвесив их на винты в стойках на ровной поверхности стены.
- Поручите установку дилеру Sony или лицензированному подрядчику, уделив особое внимание безопасности во время установки.
- Компания Sony не будет нести ответственность за несчастные случаи или ущерб вследствие неправильной установки, недостаточной прочности стены, неправильной установки винтов, стихийных бедствий и т.д.

- 1 Приготовьте два винта (не прилагается), соответствующие настенным монтажным отверстиям на задней стороне звуковой панели.

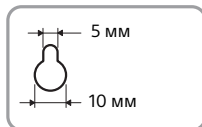
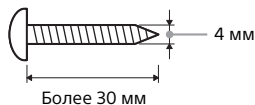

Отверстие на задней стороне звуковой панели

- 2 Приклейте ШАБЛОН КРЕПЛЕНИЯ НА СТЕНУ (прилагается) на стену.

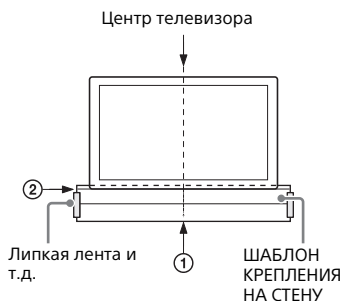

- 1 Выровняйте ЛИНИЮ ЦЕНТРА ТЕЛЕВИЗОРА (Ⓢ) ШАБЛОНА КРЕПЛЕНИЯ НА СТЕНУ с линией центра телевизора.

2 Совместите ЛИНИЮ НИЗА ТЕЛЕВИЗОРА (2) ШАБЛОНА КРЕПЛЕНИЯ НА СТЕНУ с нижней частью телевизора, затем приклейте ШАБЛОН КРЕПЛЕНИЯ НА СТЕНУ с помощью имеющейся в продаже липкой ленты и т. д.

3 Закрутите винты в отметки на ЛИНИИ ВИНТА (3) ШАБЛОНА КРЕПЛЕНИЯ НА СТЕНУ, как показано на рисунке ниже.

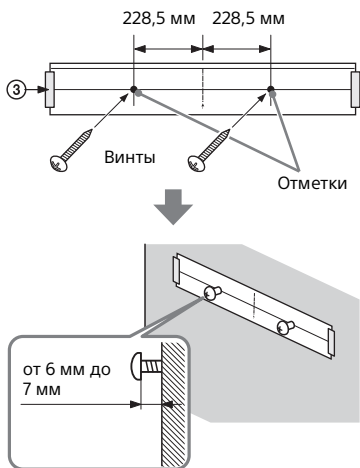

4 Снимите ШАБЛОН КРЕПЛЕНИЯ НА СТЕНУ.

5 Подвесьте звуковую панель на винты.

Совместите отверстия на задней стороне звуковой панели с винтами, затем подвесьте звуковую панель на два винта.

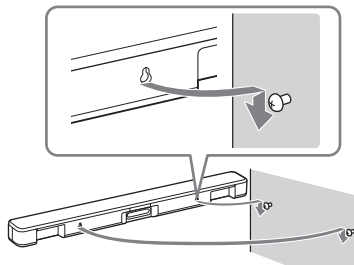

Примечание

Во время приклеивания ШАБЛОНА КРЕПЛЕНИЯ НА СТЕНУ полностью его разгладьте.

Если не работает пульт дистанционного управления телевизора

Когда звуковая панель загораживает датчик пульта дистанционного управления телевизора, пульт дистанционного управления телевизора может не работать. В этом случае включите функцию ИК-повторителя системы.

Вы можете осуществлять управление телевизором с пульта дистанционного управления телевизора, отправляя сигнал дистанционного управления с задней стороны звуковой панели.

Нажмите и удерживайте STANDARD в течение 5 секунд, чтобы включить или выключить функцию.

ИК-повторитель включен

Индикатор USB мигает дважды.

ИК-повторитель выключен

Индикатор USB мигает один раз.

Примечания

- Убедитесь, что управление телевизором с пульта дистанционного управления невозможно, а затем включите функцию ИК-повторителя. Если функция активируется, когда можно управлять телевизором с пульта дистанционного управления, возможно, вам не удастся выполнять соответствующие операции из-за помех между командами, отправляемыми по прямой связи с пульта дистанционного управления, и командами, отправляемыми через звуковую панель.
- На некоторых телевизорах эта функция может работать некорректно. В таком случае расположите звуковую панель чуть дальше от телевизора.

Прослушивание телевизора и других устройств

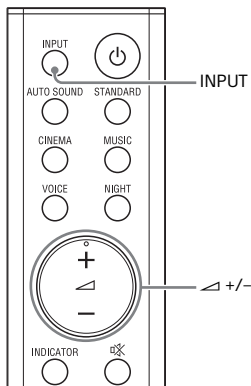

- 1 Нажмите INPUT несколько раз.**

При однократном нажатии INPUT индикатор активного входа начнет мигать.
Нажмите INPUT еще раз, чтобы выбрать необходимое устройство.
Загорится индикатор выбранного устройства.
При каждом нажатии INPUT вход циклически меняется следующим образом.
Вход TV → вход BLUETOOTH → вход USB

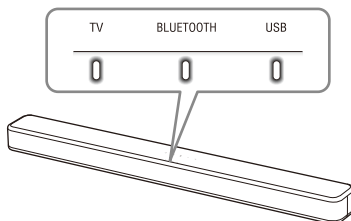

Вход TV

- Телевизор, который можно подключить к гнезду TV IN (OPTICAL)
- Телевизор, совместимый с функцией Audio Return Channel (ARC) и подключенный к гнезду HDMI OUT (TV (ARC))

При подключении телевизора к гнездам HDMI OUT (TV (ARC)) и TV IN (OPTICAL) вход гнезда HDMI OUT (TV (ARC)) имеет приоритет.

Вход BLUETOOTH

Устройство BLUETOOTH с поддержкой A2DP

Для получения дополнительной информации см. раздел "Прослушивание музыки/звука с помощью функции BLUETOOTH®" (стр. 21).

Вход USB

Устройство USB, которое подключено к порту USB

Для получения дополнительной информации см. раздел "Прослушивание музыки с устройств USB" (стр. 17).

- 2 Отрегулируйте громкость с помощью кнопок +/- на пульте дистанционного управления.**

Совет

Можно выбрать вход, нажав  на звуковой панели.

Прослушивание музыки с устройства USB

Вы можете воспроизводить музыкальные файлы, хранящиеся на подключенном устройстве USB. Для ознакомления с информацией о поддерживаемых типах файлов см. "Воспроизводимые типы файлов (вход USB)" (стр. 35).

Примечания

- Для просмотра списка содержимого USB на экране телевизора подключите систему к телевизору с помощью кабеля HDMI.
- Измените вход телевизора на вход, к которому подключена звуковая панель.

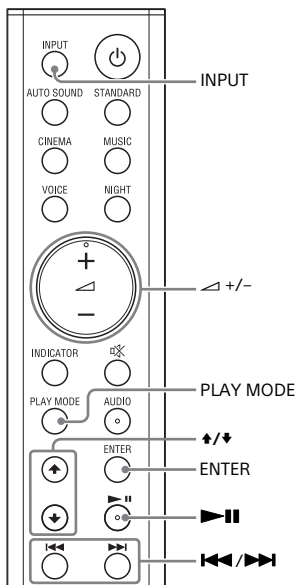

- 1 Подключите устройство USB к порту USB.

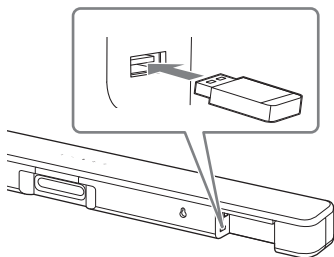

- 2 Несколько раз нажмите INPUT для выбора входа USB.

Индикатор USB загорится и список содержимого USB отобразится на экране телевизора.

- 3 Нажмите +/- для выбора содержимого, затем нажмите ENTER.

Начнется воспроизведение выбранного содержимого.

- 4 Несколько раз нажмите PLAY MODE, чтобы выбрать режим воспроизведения.

- Нет: воспроизведение всех дорожек.
- [Repeat One]: повтор одной дорожки.
- [Repeat Folder]: повтор всех дорожек в папке.
- [Shuffle]: повтор всех дорожек в папке в произвольном порядке.

Индикатор USB дважды мигает при каждом нажатии PLAY MODE.

- 5 Отрегулируйте громкость с помощью кнопок +/- на пульте дистанционного управления.

Другие операции

Функция	Действие
Пауза или продолжение воспроизведения	Нажмите ► .
Выберите предыдущую или следующую дорожку.	Нажмите ◀◀/▶▶.
Поиск назад или вперед (быстрая перемотка назад/вперед)	Нажмите и удерживайте ◀◀/▶▶.

Примечания

- Не извлекайте устройство USB во время операции. Во избежание повреждения данных или устройства USB выключите систему перед подключением или извлечением устройства USB.
- Индикатор USB три раза мигает, затем непрерывно медленно мигает при подключении неподдерживаемого устройства USB.
- В зависимости от формата файла быстрая перемотка назад и вперед могут не работать.

Информация об устройстве USB на экране телевизора

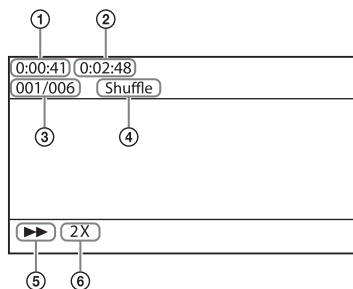

- ① Время воспроизведения
- ② Общее время воспроизведения
- ③ Выбранный индекс файла/всего файлов в папке
- ④ Режим воспроизведения
- ⑤ Состояние воспроизведения
- ⑥ Скорость перемотки назад/вперед

Следующие сообщения отображаются на экране телевизора в зависимости от состояния устройства USB.

- [No USB]
Устройство USB не подключено.
- [Waiting]
Система выполняет поиск устройства USB.

Примечания

- В зависимости от источника воспроизведения некоторая информация может не отображаться.
- В зависимости от режима воспроизведения может отображаться различная информация.

Выбор звуковых эффектов

Регулировка звука

Установка звукового эффекта, специально предназначенного для звукового источника (звуковой режим)

Вы можете с легкостью наслаждаться предварительно запрограммированными звуковыми эффектами, адаптированными к различным видам источников звука.

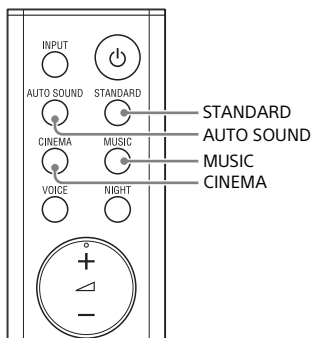

Нажмите AUTO SOUND, CINEMA, MUSIC или STANDARD для выбора звукового режима.

При выборе звукового режима индикатор TV мигает один раз.

AUTO SOUND

Вы можете наслаждаться рекомендованным звуковым режимом Sony-recommended. Звуковой режим автоматически оптимизируется в зависимости от воспроизводимого содержимого и функции.

CINEMA

Звуки воспроизводятся с объемными эффектами, обладают мощностью и насыщенностью, что идеально подходит для просмотра фильмов.

MUSIC

Звуковые эффекты оптимизированы для прослушивания музыки.

STANDARD

Звуковые эффекты оптимизированы для конкретного источника.

Воспроизведение чистого звука при низкой громкости ночью (NIGHT)

Вы можете выполнить сжатие звука в соответствии с информацией содержимого, включив ночной режим.

Звук выводится на низкой громкости с минимальной потерей точности и четкости воспроизведения диалогов.

Нажмите NIGHT, чтобы включить или выключить функцию.

Ночной режим включен

Индикатор TV мигает дважды.

Ночной режим выключен

Индикатор TV мигает один раз.

Примечание

При выключении системы ночной режим выключается автоматически.

Более четкое воспроизведение диалогов (VOICE)

Вы можете сделать диалоги более четкими, включив голосовой режим.

Нажмите VOICE, чтобы включить или выключить функцию.

Голосовой режим включен

Индикатор TV мигает дважды.

Голосовой режим выключен

Индикатор TV мигает один раз.

Более четкое воспроизведение тихих звуков за счет сжатия динамического диапазона

Данная функция работает только при воспроизведении сигнала Dolby Digital устройства, подключенного к гнезду TV IN (OPTICAL)/HDMI OUT (TV (ARC)). При включении Dolby DRC (Dynamic Range Control) динамический диапазон аудиосигнала (диапазон между максимальной и минимальной громкостью) сжимается и тихий звук становится более четким.

Нажмите и удерживайте AUDIO в течение 5 секунд, чтобы включить или выключить функцию.

Dolby DRC включен

Индикатор USB мигает дважды.

Dolby DRC выключен

Индикатор USB мигает один раз.

Прослушивание мультимплексного радиовещания (AUDIO)

Прослушивать мультимплексный радиосигнал можно в случае, если система принимает мультимплексный радиосигнал Dolby Digital.

Нажмите AUDIO несколько раз.

Канал будет циклически изменяться следующим образом.

Главный → вспомогательный → главный/вспомогательный

Главный

Вывод только главного канала.

Индикатор TV мигает один раз.

Вспомогательный

Вывод только вспомогательного канала.

Индикатор USB мигает один раз.

Главный/вспомогательный

Главный звук выводится из левого динамика, а вспомогательный звук — из правого.

Индикаторы TV и USB мигают один раз.

Примечание

Для приема сигнала Dolby Digital необходимо подключить телевизор или другие устройства к гнезду TV IN (OPTICAL) с помощью цифрового оптического кабеля (прилагается) или гнезду HDMI OUT (TV (ARC)) с помощью кабеля HDMI (не прилагается).

Прослушивание музыки/звука с помощью функции BLUETOOTH®

Прослушивание музыки с мобильного устройства

Можно прослушивать музыку, сохраненную на мобильном устройстве, например на смартфоне или планшете, через беспроводное подключение, подключив систему к мобильному устройству с помощью функции BLUETOOTH.

При подключении мобильного устройства с помощью функции BLUETOOTH вы можете управлять им с помощью прилагаемого пульта дистанционного управления без включения телевизора.

Прослушивание музыки путем сопряжения с мобильным устройством

1 Нажмите и удерживайте кнопку BLUETOOTH на звуковой панели в течение 5 секунд.

Система перейдет в режим сопряжения, а индикатор BLUETOOTH быстро мигает.

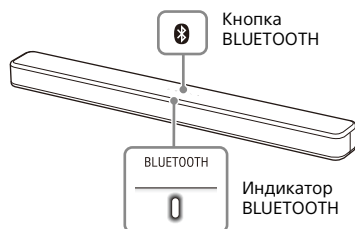

2 На мобильном устройстве включите функцию BLUETOOTH, а затем выберите "HT-SF150" после поиска.

При запросе на ввод пароля введите "0000".

3 Убедитесь, что индикатор BLUETOOTH на звуковой панели горит синим цветом.

Подключение между системой и мобильным устройством установлено.

4 Начните воспроизведение аудио с помощью музыкального приложения на подключенном мобильном устройстве.

Звук будет выводиться через звуковую панель.

5 Отрегулируйте громкость.

- Отрегулируйте громкость с помощью кнопок \triangleleft +/- на пульте дистанционного управления.
- \blacktriangleright \parallel и \blacktriangleleft / \blacktriangleright на пульте дистанционного управления можно использовать для функции BLUETOOTH.

Примечания

- Можно выполнить сопряжение с 8 устройствами BLUETOOTH. При сопряжении 9-го устройства BLUETOOTH устройство, которое было подключено к системе раньше всех, будет заменено новым.
- Выполните сопряжение со вторым и последующими мобильными устройствами.

Советы

- Вы можете проверить состояние подключения функции BLUETOOTH, проверив состояние индикатора BLUETOOTH (стр. 8).

- Если выбран вход BLUETOOTH, система перейдет в режим сопряжения при кратком нажатии кнопки BLUETOOTH на звуковой панели.

Прслушивание музыки с сопряженного мобильного устройства

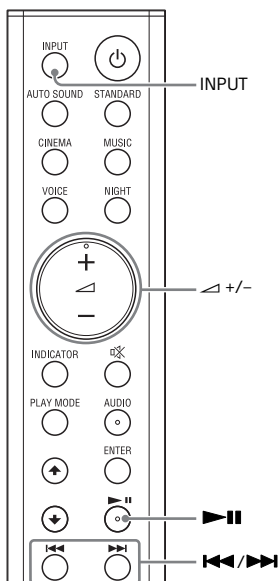

- 1** Включите функцию BLUETOOTH на мобильном устройстве.
- 2** Несколько раз нажмите INPUT для выбора входа BLUETOOTH или кратко нажмите кнопку BLUETOOTH на звуковой панели. Индикатор BLUETOOTH начнет мигать и система автоматически повторит подключение к последнему подключенному устройству BLUETOOTH.

- 3** Убедитесь, что индикатор BLUETOOTH горит синим.

Подключение между системой и мобильным устройством установлено.

- 4** Начните воспроизведение аудио с помощью музыкального приложения на подключенном мобильном устройстве.

Звук будет выводиться через звуковую панель.

- 5** Отрегулируйте громкость.

- Отрегулируйте громкость с помощью кнопок \triangle +/- на пульте дистанционного управления.
- \mathbb{I} и \lll / \ggg на пульте дистанционного управления можно использовать для функции BLUETOOTH.

Включение системы с помощью устройства BLUETOOTH

Если на системе имеется информация о сопряжении, вы можете включить систему и прослушивать музыку с устройства BLUETOOTH даже если система находится в режиме ожидания, включив режим ожидания BLUETOOTH.

Нажмите и удерживайте NIGHT в течение 5 секунд, чтобы включить или выключить функцию.

Режим ожидания BLUETOOTH включен

Индикатор USB мигает дважды.

Режим ожидания BLUETOOTH выключен



Индикатор USB мигает один раз.

Примечание

Когда режим ожидания BLUETOOTH включен, питание в режиме ожидания увеличивается.

Выключение функции BLUETOOTH

Вы можете выключить функцию BLUETOOTH.

Нажмите и удерживайте  и  на звуковой панели в течение 10 секунд, чтобы включить или выключить функцию.

Функция BLUETOOTH включена

Индикатор USB мигает дважды.

Функция BLUETOOTH выключена

Индикатор USB мигает один раз.

Примечание

Если функция BLUETOOTH выключена, вход BLUETOOTH пропускается при выборе входа нажатием INPUT.

Использование различных функций

Использование функции “Контроль по HDMI”

Подключение таких устройств, как телевизор или проигрыватель дисков Blu-ray Disc, совместимых с функцией “Контроль по HDMI”*, с помощью кабеля HDMI (не прилагается) позволяет легко управлять устройством с помощью пульта дистанционного управления телевизора или проигрывателя дисков Blu-ray Disc. С функцией “Контроль по HDMI” можно использовать следующие функции.

- Функция “Выключение системы”
- Функция “Управление звуковым сигналом системы”
- Audio Return Channel
- Функция “Воспроизведение одним нажатием”

Примечание

Эти функции могут работать с устройствами, произведенными компаниями, отличными от компании Sony, однако такая работа не гарантируется.

* Контроль по HDMI — это стандарт, используемый CEC (Consumer Electronics Control) для обеспечения возможности управления устройствами HDMI (High-Definition Multimedia Interface) друг другом.

Подготовка к использованию функции “Контроль по HDMI”

Нажмите и удерживайте VOICE в течение 5 секунд, чтобы включить или выключить функцию.

Функция “Контроль по HDMI” включена
Индикатор USB мигает дважды.

Функция “Контроль по HDMI” выключена
Индикатор USB мигает один раз.

Включите функцию “Контроль по HDMI” на телевизоре и другом устройстве, подключенном к телевизору.

Функция “Выключение системы”

При выключении телевизора система выключится автоматически.

Функция “Управление звуковым сигналом системы”

При включении системы во время просмотра телевизора звук телевизора будет выводиться через динамики системы. Громкость системы можно отрегулировать при помощи пульта дистанционного управления телевизора. Если звук телевизора воспроизводился через динамики системы во время последнего просмотра телевизора, система автоматически включится, когда вы снова включите телевизор.

Операции можно также выполнять через меню телевизора. Для получения дополнительной информации см. инструкцию по эксплуатации телевизора.

Примечания

- Звук будет выводиться через телевизор только в случае, если при использовании функции просмотра двух изображений выбран любой вход, кроме TV. При отключении функции просмотра двух изображений звук будет выводиться через систему.
- Значение уровня громкости системы будет отображаться на экране телевизора (зависит от модели телевизора).
- В зависимости от настроек телевизора функция управления звуковым сигналом системы может быть недоступна. Для получения дополнительной информации см. инструкцию по эксплуатации телевизора.

Audio Return Channel

Если система подключена к гнезду HDMI IN телевизора, совместимому с функцией Audio Return Channel (ARC), можно прослушивать звук телевизора через динамики системы без подключения цифрового оптического кабеля.

Примечание

Если телевизор не совместим с функцией Audio Return Channel, необходимо будет подключить цифровой оптический кабель (прилагается) (см. прилагаемое руководство по началу работы).

Функция “Воспроизведение одним нажатием”

При воспроизведении содержимого с подключенного к телевизору устройства (проигрыватель дисков Blu-ray Disc, “PlayStation®4” и т. д.) система и телевизор включаются автоматически, вход системы переключается на вход “TV”, а звук выводится через динамики системы.

Примечания

- Если при прошлом просмотре телевизора звук выводился через динамики телевизора, система не включается, а звук и изображение выводятся через телевизор даже в случае воспроизведения содержимого устройства.
- В зависимости от телевизора начальная часть воспроизводимого содержимого, возможно, не будет воспроизведена должным образом.

Примечания по подключениям HDMI

- Используйте утвержденный кабель HDMI.
- Используйте высокоскоростной кабель HDMI производства Sony с логотипом типа кабеля.
- Не рекомендуется использовать переходные кабели HDMI-DVI.
- Аудиосигналы (частота дискретизации, длина в битах и т.д.), передаваемые через гнездо HDMI, могут подавляться подключенным устройством.

Энергосбережение

Для использования системы в режиме энергосбережения измените следующие настройки.

Отключение системы путем обнаружения состояния использования

При включении функции авторежима ожидания система автоматически переходит в режим ожидания, если система не используется в течение 20 минут и не получает входящего сигнала.

Нажмите и удерживайте CINEMA в течение 5 секунд, чтобы включить или выключить функцию.

Авторежим ожидания включен

Индикатор USB мигает дважды.

Авторежим ожидания выключен

Индикатор USB мигает один раз.

Энергосбережение в режиме ожидания

Для экономии энергии в режиме ожидания выключите режим ожидания BLUETOOTH (стр. 23) и функцию Контроль по HDMI (стр. 24). По умолчанию эти настройки включены.

Поиск и устранение неисправностей

Поиск и устранение неисправностей

Если при использовании системы возникнут какие-либо из перечисленных ниже трудностей, прежде чем обратиться в ремонтную службу за помощью, воспользуйтесь данным руководством по поиску и устранению неисправностей. Если неполадки не прекращаются, обратитесь к ближайшему дилеру Sony.

Питание

Система не включается.

- Проверьте правильность подключения кабеля питания переменного тока.
- Отключите кабель питания переменного тока из настенной розетки, а затем подключите снова через некоторое время.

Система выключается автоматически.

- Работает функция авторежима ожидания. Отключите функцию авторежима ожидания (стр. 26).

Система не включается даже при включении телевизора.

- Включите функцию “Контроль по HDMI” (стр. 24). Телевизор должен поддерживать функцию “Контроль по HDMI”. Для получения дополнительной информации см. инструкцию по эксплуатации телевизора.

- Проверьте настройки динамика телевизора. Питание системы синхронизируется с настройками динамика телевизора. Для получения дополнительной информации по эксплуатации телевизора.
- Если звук выводился из динамиков телевизора в прошлый раз, система не включится, даже если телевизор включен.

Система выключается при выключении телевизора.

- Проверьте настройки функции “Контроль по HDMI” (стр. 24). Если функция “Контроль по HDMI” включена, система выключается автоматически при выключении телевизора независимо от входа.

Система не выключается даже при выключении телевизора.

- Проверьте настройки функции “Контроль по HDMI” (стр. 24). Для автоматического выключения системы при выключении телевизора независимо от входа включите функцию “Контроль по HDMI”. Телевизор должен поддерживать функцию “Контроль по HDMI”. Для получения дополнительной информации см. инструкцию по эксплуатации телевизора.

Изображение

Изображение отсутствует или не выводится надлежащим образом.

- Выберите соответствующий вход (стр. 16).
- Если нет изображения при выборе входа TV, выберите необходимый ТВ-канал с помощью пульта дистанционного управления телевизора.

- Отсоедините кабель HDMI, а затем снова подсоедините его. Убедитесь, что кабель вставлен надежно.

Звук

Система не воспроизводит звук с телевизора.

- Проверьте тип и подключение кабеля HDMI или цифрового оптического кабеля, подсоединенного к системе и телевизору (см. прилагаемое руководство по началу работы).
- Отсоедините кабели между TV и системой, после чего снова надежно подключите их. Отсоедините кабели питания TV и системы от розетки (электрической сети переменного тока), после чего снова подключите их.
- Если система и телевизор подключены с помощью кабеля HDMI, проверьте следующее.
 - Гнездо HDMI подключенного телевизора обозначено как "ARC".
 - Функция "Контроль по HDMI" телевизора включена.
 - На системе включите функцию "Контроль по HDMI" (стр. 24).
- Если телевизор не совместим с функцией Audio Return Channel, подключите цифровой оптический кабель (прилагается) (см. прилагаемое руководство по началу работы). Если телевизор не совместим с Audio Return Channel, звук телевизора не будет выводиться через систему, даже если система подключена к гнезду HDMI IN телевизора.
- Если звук устройства, подключенного к гнезду оптического входа телевизора, не выводится, выполните следующее.



– Подключите ресивер кабельного или спутникового телевидения непосредственно к гнезду TV IN (OPTICAL) системы.

- Несколько раз нажмите INPUT для выбора входа TV (стр. 16).
- Увеличьте громкость телевизора или отмените отключение звука.
- В зависимости от порядка подключения телевизора и системы, звук системы может быть отключен. Если это произойдет, сначала включите телевизор, а затем систему.
- Установите в качестве настроек динамиков телевизора (BRAVIA) значение "аудиосистема". Для ознакомления с информацией о порядке настройки телевизора см. инструкцию по эксплуатации телевизора.
- Проверьте выход звука телевизора. Настройки телевизора см. в инструкции по эксплуатации телевизора.
- Система поддерживает аудиоформаты Dolby Digital и PCM (стр. 35). При воспроизведении неподдерживаемого формата в качестве цифрового аудиовыхода телевизора (BRAVIA) используйте "PCM". Для получения дополнительной информации см. инструкцию по эксплуатации телевизора.

Звук воспроизводится одновременно системой и телевизором.

- Отключите звук системы или телевизора.

Система не воспроизводит звук с подключенного устройства или он воспроизводится очень тихо.

- Нажмите  + и проверьте уровень громкости (стр. 11).
- Нажмите  или  + для отмены отключения звука (стр. 11).

- Убедитесь в правильном выборе источника входа. Попробуйте другие источники входа, несколько раз нажав INPUT (стр. 16).
- Убедитесь, что разъемы всех кабелей и шнуров системы и подключенного устройства надежно подключены.
- Если подключенное устройство поддерживает повышение частоты дискретизации, необходимо ее отключить.

Не удается получить эффект объемного звучания.

- Окружающий звук может обрабатываться недостаточно эффективно ввиду особенностей входного сигнала и настройки звукового режима. Для некоторых программ или дисков эффект окружающего звучания может быть малозаметным.
- Для воспроизведения многоканального аудио проверьте настройку цифрового аудиовыхода устройства, подключенного к системе. Для ознакомления с дополнительной информацией см. инструкцию по эксплуатации, прилагаемую к подключенному устройству.

Подключение устройства USB

Устройство USB не распознано.

- Попробуйте выполнить следующие действия.
 - ① Выключите систему.
 - ② Извлеките и снова подключите устройство USB.
 - ③ Включите систему.
- Убедитесь в том, что устройство USB надежно вставлено в порт USB (стр. 17).
- Проверьте, не повреждены ли устройство USB или кабель.

- Убедитесь, что устройство USB включено.
- Если устройство USB подключено через USB-концентратор, отсоедините устройство USB от концентратора и подключите напрямую к системе.

Подключение мобильного устройства

Не удается выполнить подключение BLUETOOTH.

- Убедитесь, что индикатор BLUETOOTH звуковой панели горит (стр. 7).
- Убедитесь, что подключаемое устройство BLUETOOTH включено и что функция BLUETOOTH также включена.
- Перенесите устройство BLUETOOTH ближе к системе.
- Выполните повторное сопряжение данной системы и устройства BLUETOOTH. Возможно, вам придется отменить сопряжение с данной системой, используя сначала ваше устройство BLUETOOTH.
- Если функция BLUETOOTH выключена, включите ее (стр. 23).

Не удается выполнить сопряжение.

- Перенесите устройство BLUETOOTH ближе к системе.
- Убедитесь, что система не подвергается воздействию помех от какого-либо устройства беспроводной локальной сети, других беспроводных устройств с частотой 2,4 ГГц или микроволновой печи. Если в непосредственной близости располагается устройство, генерирующее электромагнитное излучение, переместите его подальше от системы.

- Сопряжение может быть невозможным, если другие устройства BLUETOOTH находятся рядом с системой. В этом случае выключите другие устройства BLUETOOTH.

Звук подключенного мобильного устройства BLUETOOTH не выводится из системы.

- Убедитесь, что индикатор BLUETOOTH звуковой панели горит (стр. 7).
- Перенесите устройство BLUETOOTH ближе к системе.
- Если поблизости находится устройство, генерирующее электромагнитное излучение, например устройство беспроводной локальной сети, другие устройства BLUETOOTH или микроволновая печь, переместите такое устройство подальше от данной системы.
- Перенесите устройство USB 3.0 и его кабель подальше от системы.
- Удалите любые препятствия между данной системой и устройством BLUETOOTH или отодвиньте систему от препятствия.
- Переместите подключенное устройство BLUETOOTH.
- Переключите частоту беспроводной локальной сети любого ближайшего маршрутизатора локальной сети или компьютера на диапазон 5 ГГц.
- Увеличьте громкость на подключенном устройстве BLUETOOTH.

Звук не синхронизирован с изображением.

- При просмотре фильмов звук может слегка отставать от изображения.

Пульт дистанционного управления

Не работает пульт дистанционного управления данной системы.

- Направьте пульт дистанционного управления на датчик пульта дистанционного управления на звуковой панели (стр. 7).
- Уберите все препятствия между пультом дистанционного управления и системой.
- Замените обе батареи в пульте дистанционного управления на новые, если они разряжены.
- Убедитесь в нажатии правильной кнопки на пульте дистанционного управления (стр. 11).

Пульт дистанционного управления телевизора не работает.

- Установите звуковую панель так, чтобы она не закрывала датчик пульта дистанционного управления телевизора.
- Данная проблема может быть решена путем включения функции ИК-повторителя (стр. 15).

Прочее

Функция “Контроль по HDMI” работает неправильно.

- Проверьте соединение с системой (см. прилагаемое руководство по началу работы).
- Включите функцию “Контроль по HDMI” на телевизоре. Для получения дополнительной информации см. инструкцию по эксплуатации телевизора.

- Подождите, а затем повторите попытку. Если отключить систему из розетки, перед совершением операций потребуется подождать некоторое время. Подождите 15 секунд или дольше, а затем повторите попытку.
- Убедитесь, что устройства, подключенные к системе, поддерживают функцию “Контроль по HDMI”.
- Включите функцию “Контроль по HDMI” на устройствах, подключенных к системе. Для ознакомления с дополнительной информацией см. инструкцию по эксплуатации вашего устройства.
- Тип и количество устройств, которые могут контролироваться функцией “Контроль по HDMI”, ограничиваются стандартом HDMI CEC следующим образом.
 - Устройства записи (устройство записи Blu-ray Disc, устройство записи DVD и т.д.): не более 3 устройств
 - Устройства воспроизведения (проигрыватель дисков Blu-ray Disc, проигрыватель DVD-дисков и т. д.): не более 3 устройств
 - Устройства, связанные с тюнерами: не более 4 устройств
 - Аудиосистема (приемник/наушники): не более 1 устройства (используемого данной системой)

Все индикаторы на звуковой панели мигают, звук отключен и кнопки пульта дистанционного управления или звуковой панели кроме кнопки  (питание) не работают.



- Функция защиты активирована. Нажмите  (питание) для отключения системы, отключите кабель питания переменного тока и проверьте следующее.

- Убедитесь, что вентиляционные отверстия звуковой панели не закрыты и включите систему через некоторое время.
- Когда система использует подключение USB, извлеките устройство USB и включите систему. Если система работает исправно, сила тока подключенного устройства USB превышает максимальную силу тока на выходе системы в 500 мА или устройство USB неисправно.

Датчики телевизора не работают нормально.

- Звуковая панель может блокировать некоторые датчики (например, датчик яркости) и приемник пульта дистанционного управления вашего телевизора или излучатель для очков 3D (инфракрасной передачи) телевизора 3D, который поддерживает систему инфракрасных очков 3D или беспроводную связь. Отдайте звуковую панель от телевизора на расстояние, на котором возможна нормальная работа этих компонентов. Для информации о расположении датчиков и приемника пульта дистанционного управления обратитесь к инструкциям по эксплуатации, прилагаемым к телевизору.

Система работает неисправно.

- Возможно, система находится в демо-режиме. Для отмены демо-режима выполните сброс системы. Нажмите и удерживайте  (питание), + и  на звуковой панели в течение более 5 секунд (стр. 32).

При изменении входа на TV с USB с помощью кнопки INPUT отображается сообщение.



• Please select the desired TV channels with the TV's remote control.

* Это окно приводится на английском языке в качестве примера.

→ Выберите ТВ-программу с помощью пульта дистанционного управления телевизора.

Сброс состояния системы

Если неполадки в работе системы не были устранены, сбросьте настройки системы следующим образом.

1 Нажмите и удерживайте , + и  на звуковой панели в течение более 5 секунд.

Все индикаторы на звуковой панели мигают 3 раза и настройки сбрасываются до исходного состояния.

2 Отключите кабель питания переменного тока.

3 Подключите кабель питания переменного тока, затем нажмите  для включения системы.

Совет

При описании каждой функции используются настройки по умолчанию.

Технические характеристики

Раздел усилителя

ВЫХОДНАЯ МОЩНОСТЬ (номинальная)

Передний левый сабвуфер + передний правый сабвуфер: 22 Вт + 22 Вт (при 8 Ом, 1 кГц, суммарное значение коэффициента нелинейных искажений 1%)

Передний левый высокочастотный динамик + передний правый высокочастотный динамик: 22 Вт + 22 Вт (при 8 Ом, 10 кГц, суммарное значение коэффициента нелинейных искажений 1%)

ВЫХОДНАЯ МОЩНОСТЬ (базовая)

Передний левый/правый блоки сабвуферов: 30 Вт (на канал при 8 Ом, 1 кГц)

Передний левый/правый блоки высокочастотных динамиков: 30 Вт (на канал при 8 Ом, 10 кГц)

Аудиовходы

TV IN (OPTICAL)

USB

HDMI OUT (TV (ARC))

Выход дисплея телевизора

(отображение USB)

HDMI OUT (TV (ARC))

Раздел USB

Порт USB (USB):

тип A (для подключения накопителя USB)

Выходное напряжение:

Постоянный ток 5 В

Раздел BLUETOOTH

Система связи

Спецификация BLUETOOTH версии 4.2

Выход

Спецификация мощности BLUETOOTH класса 1

Максимальная дальность связи

В пределах прямой видимости (прибл. 10 м¹⁾)

Частотный диапазон

Диапазон 2,4 ГГц (2,4000 ГГц - 2,4835 ГГц)

Метод модуляции

FHSS (Freq Hopping Spread Spectrum)

Совместимые профили BLUETOOTH²⁾

A2DP (Advanced Audio Distribution Profile)

AVRCP (Audio Video Remote Control Profile)

Поддерживаемые кодеки³⁾

SBC⁴⁾

Диапазон передачи (A2DP)

20 Гц - 20000 Гц (частота дискретизации 32 кГц, 44,1 кГц, 48 кГц)

- 1) Наличие препятствий между устройствами, магнитные поля вокруг микроволновой печи, статическое электричество, использование беспроводного телефона, чувствительность приемника, операционная система, программные приложения и т.д.
- 2) Стандартные профили BLUETOOTH определяют назначение связи BLUETOOTH между устройствами.
- 3) Кодек: формат сжатия и преобразования аудиосигнала
- 4) Сокращение термина "кодек с многополосным кодированием"

Передний левый/передний правый блоки динамиков

Система динамиков

2-сторонняя система динамиков, бас-рефлекс

Динамик

Сабвуфер: 48 мм × 90 мм, конического типа

Высокочастотный динамик: 25 мм, сбалансированного купольного типа

Общие

Требования к источнику питания

220 В - 240 В перем. тока, 50Гц/60 Гц

Энергопотребление

Включенное состояние: 30 Вт

Режим ожидания: 0,5 Вт или менее

(режим энергосбережения)

(Если функция Контроль по HDMI и

режим ожидания BLUETOOTH

выключены)

Режим ожидания: 2 Вт или менее

(Когда включена функция Контроль

по HDMI и/или включен режим

ожидания BLUETOOTH)

Размеры* (прибл.) (ш/в/г)

900 мм × 64 мм × 90 мм

* Включая выступающие части

Масса (прибл.)

2,4 кг

Конструкция и характеристики могут быть изменены без предварительного уведомления.

Воспроизводимые типы файлов (вход USB)

Кодек	Расширение
MP3 (MPEG-1 Audio Layer III)	.mp3
WMA9 Standard	.wma
LPCM (2ch)	.wav

Примечания

- Некоторые файлы могут не воспроизводиться или воспроизводиться без звука в зависимости от формата и кодировки файлов или условий записи.
- Некоторые файлы, которые редактировались на ПК, могут не воспроизводиться.
- Система не воспроизводит закодированные файлы, например DRM и Lossless.
- Система может распознавать следующие файлы и папки на устройствах USB:
 - до 200 папок (включая пустые и корневые папки)
 - до 150 дорожек в одной папке
 - до папок в 8-м слое (включая корневую папку)
- Некоторые устройства USB могут не работать с этой системой.
- Система может распознавать устройства класса большой емкости (MSC).

Поддерживаемые входные аудиоформаты (HDMI OUT (TV (ARC)) или TV IN (OPTICAL))

Ниже перечислены аудиоформаты, поддерживаемые этой системой.

- Dolby Digital
- Linear PCM 2ch

О связи по технологии BLUETOOTH

- Устройства BLUETOOTH следует использовать на расстоянии приблизительно 10 метров (расстояние без препятствий) друг от друга. Эффективная дальность связи может уменьшиться при следующих условиях.
 - При нахождении человека, металлического предмета, стены или другого препятствия между устройствами, поддерживающими связь по технологии BLUETOOTH
 - В местах установки беспроводного соединения LAN
 - Вокруг используемых микроволновых печей
 - В местах наличия других электромагнитных волн
- Устройства BLUETOOTH и оборудование беспроводной локальной сети (IEEE 802.11b/g/n) работают в одном частотном диапазоне (2,4 ГГц). При использовании устройства BLUETOOTH рядом с устройствами беспроводной локальной сети возможны электромагнитные помехи. Это может привести к снижению скорости передачи данных, шуму или невозможности подключения. Если это произойдет, попробуйте выполнить следующие действия для устранения проблемы:
 - Используйте данную систему на расстоянии не менее 10 метров от устройства беспроводной локальной сети.
 - Выключайте питание устройства беспроводной локальной сети при использовании устройства BLUETOOTH на расстоянии менее 10 метров.
- Устанавливайте данную систему и устройство BLUETOOTH как можно ближе друг к другу.
- Радиоволновое излучение этой системы может препятствовать работе некоторых медицинских устройств. Поскольку эти помехи могут привести к неполадкам, обязательно выключайте питание данной системы и устройства BLUETOOTH в следующих местах:
 - В больницах, поездах, самолетах, на автозаправочных станциях и в любом месте наличия огнеопасного газа
 - Рядом с автоматическими дверями или пожарной сигнализацией
- Данная система поддерживает функции безопасности, совместимые со спецификацией BLUETOOTH, для обеспечения установления защищенного соединения во время связи по технологии BLUETOOTH. Однако данных средств обеспечения безопасности может оказаться недостаточно в зависимости от настроек и других факторов, поэтому всегда соблюдайте осторожность при осуществлении обмена данными с использованием технологии BLUETOOTH.
- Компания Sony не будет нести какую-либо ответственность за любые убытки или иной ущерб вследствие утечки информации во время использования связи по технологии BLUETOOTH.
- Не гарантируется связь BLUETOOTH со всеми устройствами BLUETOOTH, имеющими такой же профиль, как данная система.
- Устройства BLUETOOTH, подключаемые к данной системе, должны соответствовать спецификации BLUETOOTH, установленной организацией Bluetooth SIG, Inc., и должны иметь

свидетельство о соответствии. Однако возможны ситуации, в которых подключение будет невозможным или приведет к отклонениям в методах управления, отображения или в работе ввиду особенностей или технических характеристик устройства BLUETOOTH, даже если оно соответствует спецификации BLUETOOTH.

- В зависимости от устройства BLUETOOTH, подключенного к данной системе, условий связи или окружающей среды возможны шумы или перебои в воспроизведении звука.

При возникновении вопросов или проблем, связанных с системой, обращайтесь к ближайшему дилеру Sony.

Меры предосторожности

Безопасность

- При попадании какого-либо твердого предмета или жидкости внутрь системы выньте вилку системы из розетки и не эксплуатируйте систему, пока она не будет проверена квалифицированным персоналом.
- Во избежание падения, получения травм и повреждения системы не вставляйте на звуковую панель.

Источники питания

- Перед эксплуатацией системы убедитесь, что ее рабочее напряжение совпадает с напряжением местной электросети. Рабочее напряжение указано на табличке, прикрепленной к нижней части звуковой панели.
- Если вы не планируете использовать систему в течение продолжительного периода времени, обязательно выньте кабель питания переменного тока из настенной розетки. Для отсоединения кабеля питания переменного тока беритесь непосредственно за штепсельную вилку, ни в коем случае не тяните за кабель.
- В целях безопасности один из контактов вилки шире другого, чтобы вилку можно было вставить в настенную розетку только одним способом. Если не удастся полностью вставить штекер в розетку, обратитесь к своему дилеру.
- Кабель питания переменного тока следует заменять только в специализированном сервисном центре.

Нагрев

Несмотря на то, что система нагревается при работе, это не является неисправностью.

Продолжительная эксплуатация системы на большой громкости приводит к существенному повышению ее температуры в задней и нижней части. Во избежание ожогов не прикасайтесь к системе.

Установка

- Установите систему в место с хорошей вентиляцией во избежание скопления тепла и обеспечения длительного срока службы.
- Не ставьте систему рядом с источниками тепла или в местах, подверженных воздействию прямых солнечных лучей, чрезмерного количества пыли или механических ударов.
- Ничего не кладите на звуковую панель.
- Использование системы вместе с телевизором, видеомагнитофоном или кассетной декой может привести к появлению шума и снижению качества изображения. В таком случае расположите систему на расстоянии от телевизора, видеомагнитофона или кассетной деки.
- Соблюдайте осторожность при размещении системы на специально обработанной (воском, маслом, мастикой и т.п.) поверхности, так как при этом возможно появление пятен или обесцвечивание поверхности.
- Будьте осторожны, чтобы не пораниться об углы звуковой панели.

Эксплуатация

Перед подключением другого оборудования не забудьте выключить систему и отсоединить ее от электрической сети.

В случае искажения цвета на экране рядом расположенного телевизора

Возможно искажение цвета на экране телевизоров некоторых типов.

- Если наблюдается искажение цвета... Выключите телевизор и затем включите его снова через 15-30 минут.

- Если снова наблюдается искажение цвета... Отодвиньте систему дальше от телевизора.

Очистка

Протирайте систему мягкой сухой тканью. Не используйте абразивные губки, чистящий порошок или растворители, такие как спирт или бензин.

При возникновении вопросов или проблем, связанных с системой, обращайтесь к ближайшему дилеру Sony.

Авторские права и товарные знаки

Данная система поддерживает Dolby* Digital.

* Изготовлено по лицензии Dolby Laboratories. Dolby, Dolby Audio и символ в виде двойной буквы D являются товарными знаками Dolby Laboratories.

Эта система использует технологию мультимедийного интерфейса высокой четкости High-Definition Multimedia Interface (HDMI™). Термины HDMI и HDMI High-Definition Multimedia Interface и Логотип HDMI являются товарными знаками или зарегистрированными товарными знаками HDMI Licensing Administrator, Inc. в Соединенных Штатах и других странах.

Марка и логотип BLUETOOTH® являются собственностью корпорации Bluetooth SIG, Inc. и используются Sony Corporation по лицензии. Все остальные торговые марки и торговые наименования являются собственностью соответствующих владельцев.

Логотип "BRAVIA" является товарным знаком Sony Corporation.

Технология кодирования аудиосигнала и патенты MPEG Layer-3 используются по лицензии Fraunhofer IIS и Thomson.

Windows Media является зарегистрированной торговой маркой или торговой маркой Microsoft Corporation в США и/или других странах. Данное изделие защищено определенными правами на интеллектуальную собственность Microsoft Corporation. Использование или распространение такой технологии, кроме как в данном изделии, запрещено без наличия лицензии корпорации Microsoft или

уполномоченного подразделения Microsoft.

Все прочие товарные знаки принадлежат соответствующим владельцам.

HDMI

<http://www.sony.net/>



* 4 7 2 7 4 1 0 5 1 * (1)

©2018 Sony Corporation Printed in China

4-727-410-51(1)