

Sonus faber

SONETTO

Italian Poetry

Sonus faber

SONETTO

Italian Poetry

SOMMARIO

1 Informazioni generali	2
1.1 Informazioni per l'utente	2
1.2 Garanzia e assistenza post vendita	3
1.3 Dichiarazione di conformità	3
2 Informazioni di sicurezza	4
3 Installazione	5
3.1 Disimballo	5
3.1.1 Contenuto degli imballi	5
3.2 Montaggio	6
3.2.1 Sonetto VIII, V, III	6
3.2.2 Sonetto I, II	6
3.2.3 Sonetto Center I, Center II	6
3.2.4 Sonetto Wall	7
3.3 Il diffusore nell'ambiente	7
3.3.1 Posizionamento dei diffusori	7
3.3.2 Sistemi Home-Theater e multicanale	8
3.4 Collegamenti	8
3.4.1 Collegamento standard	8
3.4.2 Bi-wiring	8
3.4.3 Bi-amping	8
4 Manutenzione e pulizia	8
5 Smaltimento	9
6 Dati tecnici	34
7 Illustrazioni	38
7.1 Disimballo	38
7.2 Montaggio	40
7.3 I diffusori nell'ambiente	42
7.4 Collegamenti	43

1 INFORMAZIONI GENERALI

1.1 INFORMAZIONI PER L'UTENTE

Gentile Cliente,

desideriamo ringraziarLa e complimentarci con Lei per aver scelto i diffusori della serie Sonetto per l'ascolto della sua Musica preferita.

Questi preziosi diffusori sono pensati per procurarLe immediatamente la massima soddisfazione, ma poiché è nostro preciso interesse che Lei ottenga il miglior risultato possibile nell'ascolto, La invitiamo a leggere attentamente, prima dell'installazione, questo manuale d'istruzioni d'uso e manutenzione.

Qualora dovessero sorgereLe dubbi o curiosità, Le consigliamo di rivolgersi al personale tecnico del Suo punto vendita, al distributore ufficiale Sonus faber della nazione in cui vive o prendere contatto direttamente con Sonus faber scrivendo a customerservice@sonusfaber.com.

Infine, Le suggeriamo vivamente di registrarsi on-line sul sito www.sonusfaber.com: in questo modo verrà informato da Sonus faber di tutte le novità, iniziative ed eventuali promozioni.

Buona Musica!

1.2 GARANZIA E ASSISTENZA POST VENDITA

I diffusori Sonetto sono stati progettati e fabbricati secondo i più alti standard qualitativi. Tuttavia, nella remota ipotesi in cui si manifestasse un guasto o malfunzionamento, i diffusori sono comunque coperti da garanzia secondo i termini previsti dalla normativa del Paese dove sono stati acquistati.

In tal caso, invitiamo il possessore a rivolgersi al rivenditore Sonus faber presso cui ha effettuato l'acquisto o al distributore ufficiale Sonus faber del suo paese; tutti i contatti dei distributori sono disponibili sul nostro sito:

- <https://www.sonusfaber.com/distributori-store/>
- <https://www.sonusfaber.com/en/distributors-stores/>

Inoltre, nel suo interesse, ci permettiamo di fare presente quanto segue:

- La garanzia sui diffusori copre eventuali difetti di costruzione;
- Conservare il documento comprovante l'acquisto in modo da poterlo esibire al rivenditore in caso di necessità;
- Conservare l'imballo originale dei diffusori perché possano essere trasportati senza danni in caso di spedizione presso il centro assistenza autorizzato;
- I diffusori devono essere accompagnati da una descrizione del malfunzionamento o del difetto eventualmente riscontrato.

Le seguenti condizioni fanno decadere la garanzia sul prodotto:

- Il prodotto è stato smontato o modificato da personale diverso da quello del centro assistenza autorizzato da Sonus faber;
- Il prodotto è stato usato in modo non conforme a quanto descritto in questo manuale.

1.3 DICHIARAZIONE DI CONFORMITÀ



Sonus faber SpA con sede legale in **Via Antonio Meucci, 10 - 36057 Arcugnano (VI) Italy**, dichiara sotto la propria e unica responsabilità che i diffusori acustici passivi

Sonetto

modelli VIII, V, III, II, I, Center I, Center II, Wall

a cui questa dichiarazione si riferisce sono conformi a:

Direttive:

2014/30/UE (EMC) *Compatibilità elettromagnetica.*

2011/65/UE (RoHS) *Restrizione dell'uso di determinate sostanze pericolose nelle apparecchiature elettriche ed elettroniche.*

2012/19/UE (RAEE) *Rifiuti di apparecchiature elettriche ed elettroniche.*

2006/1907/CE (REACH) *Registrazione, valutazione, autorizzazione e restrizione delle sostanze chimiche.*

Norme:

CEI EN 62368-1:2017

Apparecchiature audio/video, per la tecnologia dell'informazione e delle comunicazioni Parte 1: Requisiti di sicurezza.

CEI EN 55013:2014

Ricevitori radiofonici e televisivi e apparecchi associati - Caratteristiche di radiodisturbo - Limiti e metodi di misura.

CEI EN 55020:2016

Ricevitori radiofonici e televisivi e apparecchi associati; Caratteristiche di immunità - Limiti e metodi di misura.

CEI EN 61000-6-1:2013

Compatibilità elettromagnetica (EMC) Parte 4-3: Tecniche di prova e di misura; Prova d'immunità ai campi elettromagnetici a radiofrequenza irradiati.

CEI EN 61000-6-3:2014

Norme Generiche: Immunità per gli ambienti residenziali, commerciali e dell'industria leggera.

Arcugnano, 20/09/2017

Filippo Fanton - CEO

2 INFORMAZIONI DI SICUREZZA



- Leggere il presente manuale d'istruzioni e conservarlo in luogo a portata di mano per ogni eventuale esigenza.
- Regolare i piedini di appoggio al fine di ottenere la migliore condizione di stabilità.
- Evitare di appoggiare al diffusore acustico oggetti estranei che possano comprometterne la stabilità.
- Nel caso di collocazione del diffusore acustico su superfici di appoggio flottanti (es. soppalchi, rialzi in legno ecc.) o a muro, verificare in via preliminare che la portata sia sufficiente a sostenere il peso dei diffusori acustici. Verificare inoltre che sussista un attrito sufficiente ad evitare spostamenti del diffusore acustico causati dalle vibrazioni prodotte in condizioni operative.
- Evitare di appoggiare sul diffusore acustico oggetti contenenti liquidi o sostanze infiammabili o in grado di liquefarsi.
- Attenersi ad uno degli schemi di collegamento indicati in questo manuale di istruzione. Il collegamento in parallelo di due o più diffusori acustici può danneggiare il Vostro amplificatore. In caso di dubbio rivolgersi al Vostro rivenditore di fiducia.
- Nel corso del funzionamento dell'impianto audio evitare un ascolto ad alto volume ed in prossimità degli altoparlanti. Ciò può provocare danni anche permanenti all'apparato uditivo. Mantenere i bambini ad una distanza di sicurezza dal diffusore acustico di almeno 50 cm.
- Gli altoparlanti producono attorno ad essi un campo elettromagnetico innocuo per l'essere umano e per gli animali ma che può disturbare il funzionamento di apparecchiature elettroniche come monitor e televisori con schermo a tubo catodico qualora queste vengano collocate nelle immediate vicinanze del diffusore acustico. Nel caso in cui ciò si verifichi, aumentare la distanza di tali apparecchiature dai diffusori. Non appoggiare sul diffusore acustico carte di credito o simili a lettura magnetica.
- La tecnologia di funzionamento degli altoparlanti verte su principi dell'elettromagnetismo, pertanto l'utilizzatore dovrà evitare di utilizzare apparati che generino forti campi elettromagnetici, i quali potrebbero disturbare il funzionamento dei diffusori acustici. Evitare di appoggiare sul mobile dei diffusori apparati di ricetrasmisione come telefoni cellulari, cordless, sistemi intercom, ecc.
- Non collegare i diffusori direttamente ad un impianto per diffusione sonora a tensione costante (100 V, 70.7 V o simili). Ciò può determinare il sovraccarico dell'impianto con possibile danneggiamento del diffusore acustico e/o della centralina di amplificazione.
- Non avvicinare tra loro cavi audio e cavi dell'alimentazione elettrica. In prossimità dei cavi di alimentazione è presente un campo elettromagnetico che può causare un fastidioso ronzio. In questo caso, provvedere ad allontanare tra di loro cavi audio e i cavi di alimentazione.

3 INSTALLAZIONE

3.1 DISIMBALLO

Procedere al disimballo come indicato di seguito. Fare riferimento alle immagini del capitolo 7. Seguire le seguenti indicazioni generali, fare riferimento alla Fig. 1a, 1b, 1c:

- Usare una taglierina per aprire l'imballo. Non inserire a fondo la lama per evitare di danneggiare il contenuto
- Conservare gli imballi per eventuali futuri trasporti
- Non indossare orologi, braccialetti, anelli, etc. per evitare di graffiare i diffusori e le loro finiture. Uguale attenzione si dovrà porre nella protezione da eventuali elementi metallici presenti nell'abbigliamento indossato quali cerniere, bottoni, fibbie, rivetti, ecc...

	Tenere saldamente l'apparecchio con entrambe le mani per evitare di farlo cadere! Le operazioni indicate sono svolte con maggiore sicurezza e comodità da due persone.
	I materiali da imballaggio possono essere inquinanti! Non smaltire questi materiali come rifiuti domestici ma consegnarli ad un centro raccolta e riciclo dei rifiuti.
	Non lasciare i materiali per l'imballaggio a disposizione dei bambini! Possibilità di avvelenamento o soffocamento a causa di ingestione.

3.1.1 CONTENUTO DEGLI IMBALLI

Oltre ai diffusori, negli imballi sono contenuti:

Sonetto VIII	Sonetto V	Sonetto III
8 Punte	8 Punte	8 Punte
8 Sottopunte	8 Sottopunte	8 Sottopunte
8 Blocca punte	8 Blocca punte	8 Blocca punte
2 Maschere	2 Maschere	2 Maschere
2 Coperture antipolvere in tessuto	2 Coperture antipolvere in tessuto	2 Coperture antipolvere in tessuto
2 Basi	8 Piedini	8 Piedini
16 Viti fissaggio	16 Viti fissaggio	16 Viti fissaggio
2 Ponticelli	2 Ponticelli	2 Ponticelli
1 Chiave a brugola	1 Chiave a brugola	1 Chiave a brugola
1 Manuale	1 Manuale	1 Manuale

Sonetto I	Sonetto II
2 Maschere	2 Maschere
2 Coperture antipolvere in tessuto	2 Coperture antipolvere in tessuto
2 Ponticelli	2 Ponticelli
1 Manuale	1 Manuale

Sonetto Center I	Sonetto Center II	Sonetto Wall
1 Maschera	1 Maschera	1 Maschera
1 Copertura antipolvere in tessuto	1 Copertura antipolvere in tessuto	1 Copertura antipolvere in tessuto
1 Base	1 Base	2 Staffe
2 Ponticelli	2 Ponticelli	2 Viti a croce + tassello
1 Manuale	1 Manuale	4 Viti a croce da legno
		6 Rondelle
		2 Dadi
		2 Viti fissaggio
		1 Chiave a brugola
		1 Manuale

Nell'imballo dedicato agli Stand (2 set) sono contenuti:

Sonetto Stand
8 Punte
8 Sottopunte
10 Rondelle
10 Viti esagonale a incasso
14 Viti a testa svasata
1 Chiave a brugola

In caso di mancanza di uno o più di questi articoli, avvertire il rivenditore dove è stato effettuato l'acquisto.

3.2 MONTAGGIO

Seguire queste indicazioni secondo il modello in vostro possesso. Fare riferimento alle immagini del capitolo 7.

3.2.1 SONETTO VIII, V, III

Per questi diffusori a pavimento è prevista una base di appoggio. Montare il diffusore sulla base come descritto di seguito. Fare riferimento alla Fig. 2.

1. Capovolgere il diffusore completo del guscio di protezione superiore
2. Avvitare le viti di fissaggio della base con il corpo del diffusore
3. Avvitare le punte

3.2.2 SONETTO I, II

Questi diffusori bookshelf sono adatti al montaggio su supporti (consigliato).

Procedere al montaggio dei supporti e dei diffusori sui supporti come descritto di seguito. Fare riferimento alla Fig. 3.

1. Avvitare le viti di fissaggio della base superiore del supporto
2. Avvitare le viti di fissaggio della base inferiore del supporto
3. Avvitare le punte coniche alla base inferiore del supporto
4. Posizionare il diffusore sulla base superiore del supporto. I fori della base superiore e del diffusore devono coincidere
5. Avvitare con le mani le viti di fissaggio del diffusore alla base.

3.2.3 SONETTO CENTER I, CENTER II

Appoggiare la base del diffusore al supporto come mostrato in Fig. 4. La base assicura la stabilità del diffusore e permette il suo corretto orientamento.

3.2.4 SONETTO WALL

Questo diffusore è previsto per il montaggio a muro. Procedere al fissaggio come descritto di seguito. Fare riferimento alla Fig. 5.

1. Fissare al muro le due viti di sostegno. Usare come dima di foratura una delle due staffe fornite. Lasciare le viti sporgenti dal tassello per circa 4 mm
2. Montare la prima staffa al diffusore con le quattro viti in dotazione
3. Montare la seconda staffa alla prima con le due viti e bulloni. Non stringere completamente le viti
4. Inserire i fori della seconda staffa sulle viti fissate al muro
5. Orientare il diffusore come necessario
6. Stringere completamente le viti di fissaggio della seconda staffa alla staffa già montata sul diffusore.

3.3 IL DIFFUSORE NELL'AMBIENTE

I diffusori della serie Sonetto sono stati progettati per essere facili da pilotare da parte dell'amplificazione e facilmente inseribili in un ambiente.

I modelli I e II sono adatti a piccoli ambienti. Per ambienti più grandi risultano ottimali i modelli VIII, V e III.

Per l'allestimento di un impianto multicanale o Home Theater possono essere abbinati i diffusori Center I, Center II e Wall.

3.3.1 POSIZIONAMENTO DEI DIFFUSORI

La scelta dell'ambiente di ascolto e il posizionamento dei diffusori influenzano la resa di tutto il sistema di riproduzione. Sarà preferibile scegliere una stanza di forma irregolare poiché questo può migliorare la risposta in ambiente in quanto viene ad essere limitata la formazione di onde stazionarie.

Tappeti e tendaggi, senza esagerazioni, influiscono positivamente sulla risposta acustica, contribuendo all'assorbimento delle riflessioni e delle onde stazionarie che si generano nella stanza d'ascolto.

Non esistono regole fisse e universalmente valide per ogni ambiente. Tuttavia, un buon approccio al problema della disposizione dei diffusori in ambiente è quello di partire dividendo idealmente la pianta della stanza d'ascolto in tre superfici equivalenti, come mostrato dalle linee tratteggiate nella Fig. 6.

Posizionare i diffusori sulla prima delle linee così individuate (A), ben distanti dalle pareti laterali, e posizionare il punto d'ascolto sulla seconda linea (B).

In questo modo si assicura la presenza di una buona quantità d'aria intorno ai soggetti coinvolti nella riproduzione stereofonica, ponendo gli altoparlanti in condizione di lavorare in totale libertà e l'ascoltatore al riparo dalle riflessioni acustiche che si generano in prossimità dei muri e degli angoli della stanza.

La Fig.6 mostra come gli assi dei diffusori dovrebbero convergere verso il punto d'ascolto, incrociandosi su di esso e creando così la classica configurazione "a triangolo equilatero". Questo accorgimento, che consiste nell'orientare i diffusori puntando letteralmente alle orecchie dell'ascoltatore, permette di migliorare nettamente la messa a fuoco dell'immagine stereofonica.

Nella consapevolezza che il procedimento esposto, volto a creare delle condizioni d'ascolto vicine a quelle ideali, non sarà applicabile da tutti i nostri clienti a causa di oggettive problematiche legate alla vivibilità degli ambienti domestici, consigliamo di posizionare i due diffusori lontano

dagli angoli della stanza e ad una distanza dalle pareti laterali e dalla parete di fondo di almeno 1 metro. I due diffusori dovrebbero essere posizionati ad una distanza tra loro di non meno di 1,8 metri.

Il punto d'ascolto dovrebbe trovarsi ad una altezza dal suolo di 1,1 metri circa.

Dopo i primi ascolti potrà essere necessaria una variazione della distanza tra i diffusori e tra ciascuno di essi ed il punto d'ascolto.

3.3.2 SISTEMI HOME-THEATER E MULTICANALE

I diffusori della serie Sonetto possono essere utilizzati, oltre che nell'ascolto stereofonico tradizionale anche in sistemi "Home Theater" e "multicanale". Ferme restando le regole indicate per quanto concerne i diffusori dei canali frontali, i diffusori destinati alla riproduzione dei canali posteriori andranno disposti come indicato in Fig. 6 e il diffusore centrale esattamente in linea con l'asse verticale passante per il centro dello schermo video (al di sopra o al di sotto dello schermo), mentre un subwoofer potrà essere posizionato in qualsiasi punto della sala d'ascolto evitando di disporlo in prossimità degli angoli.

Fare riferimento anche alla documentazione del sistema d'amplificazione.

3.4 COLLEGAMENTI

Fare riferimento alle immagini del capitolo 7.

Dopo che i diffusori sono stati posizionati è necessario procedere al loro collegamento.

I morsetti di collegamento accettano cavi terminati con forcelle, cavo squainato o connettori a banana.

Sui morsetti dei diffusori (escluso il modello Wall) sono montati ponticelli di collegamento che permettono la connessione dei diffusori come descritto di seguito. Può essere necessario rimuovere i ponticelli secondo la modalità di collegamento prescelta.

Sul modello Wall è presente una sola coppia di morsetti, fare riferimento alla Fig. 10.

L'accurato serraggio dei morsetti e la loro verifica periodica contribuiscono al miglioramento delle prestazioni.



I collegamenti vanno effettuati con gli apparecchi spenti!

3.4.1 COLLEGAMENTO STANDARD

Utilizzare un singolo amplificatore stereofonico o due amplificatori monofonici e una coppia di cavi di potenza. Eseguire i collegamenti come indicato in Fig. 7.

3.4.2 BI-WIRING

Utilizzare un singolo amplificatore stereofonico o due amplificatori monofonici e due coppie di cavi di potenza.

Rimuovere i ponticelli tra i morsetti ed eseguire i collegamenti come indicato in Fig. 8.

3.4.3 BI-AMPING

Utilizzare due amplificatori stereofonici o quattro amplificatori monofonici (possibilmente della stessa marca e modello) e due coppie di cavi di potenza.

Rimuovere i ponticelli tra i morsetti ed eseguire i collegamenti come indicato in Fig. 9.

4 MANUTENZIONE E PULIZIA

I diffusori della serie Sonetto non hanno bisogno di manutenzioni particolari se non di una periodica pulizia generale. Per preservare la finitura dei diffusori, coprirli con una protezione in tessuto, soprattutto se i diffusori non vengono utilizzati per un periodo di tempo prolungato.



Rischio di danni al mobile del diffusore!

Non usare prodotti per la pulizia, cere per mobili, liquidi detergenti o alcool. Non usare panni ruvidi.

Per la pulizia delle parti legno non utilizzare prodotti come cere o detergenti che potrebbero macchiare o danneggiare il legno o gli altoparlanti. Usare un panno morbido (ad esempio in microfibra) eventualmente appena inumidito.

Il legno è un materiale naturale e sempre vivo, quindi sensibile agli agenti esterni. Evitare il posizionamento del diffusore in prossimità di fonti di calore o in vicinanza di finestre e vetrate, in particolar modo durante i mesi estivi. Non lasciare il diffusore esposto ai raggi solari.

Per l'eventuale polvere depositata sul mobile, sui pannelli frontali e sugli altoparlanti, usare un pennello morbido facendo molta attenzione a non danneggiare le delicate membrane degli altoparlanti.

Queste attenzioni conserveranno i diffusori perfetti per molti anni. Il tempo contribuirà a migliorare il suono per effetto del rodaggio delle parti in movimento (membrane e sospensioni) e la camera acustica risponderà sempre meglio quanto più sarà usata: sono le stesse regole che valgono per gli strumenti musicali a corda!

5 SMALTIMENTO

Smaltimento delle apparecchiature elettriche ed elettroniche. Direttive RAEE 2012/19/UE - RoHS 2011/65/UE

Il simbolo del cestino barrato riportato sull'apparecchio indica che il prodotto, alla fine della propria vita utile, deve essere trattato separatamente dai rifiuti domestici.

L'utente è responsabile del conferimento dell'apparecchio, a fine vita, alle appropriate strutture di raccolta.

L'adeguata raccolta differenziata per l'avvio successivo dell'apparecchio dismesso al riciclaggio, al trattamento e allo smaltimento ambientalmente compatibile, contribuisce ad evitare possibili effetti negativi sull'ambiente e sulla salute e favorisce il riciclo dei materiali di cui è composto il prodotto.

Per informazioni più dettagliate inerenti i sistemi di raccolta disponibili, rivolgersi al servizio locale di smaltimento rifiuti, o al negozio / rivenditore in cui è stato effettuato l'acquisto.



Questo apparecchio contiene materiali che possono inquinare se dispersi nell'ambiente. Consegnare l'apparecchio da smaltire ad un centro per la raccolta differenziata.

SUMMARY

1 General information	10
1.1 Information for users	10
1.2 Warranty and after sales support	11
1.3 Declaration of conformity	11
2 Safety information	12
3 Installation	13
3.1 Unpacking	13
3.1.1 Packaging contents	13
3.2 Assembly	14
3.2.1 Sonetto VIII, V, III	14
3.2.2 Sonetto I, II	14
3.2.3 Sonetto Center I, Center II	14
3.2.4 Sonetto Wall	15
3.3 The loudspeaker in the listening environment	15
3.3.1 Loudspeaker positioning	15
3.3.2 Home theatres and multichannel systems	16
3.4 Connections	16
3.4.1 Standard connection	16
3.4.2 Bi-wiring	16
3.4.3 Bi-amping	16
4 Maintenance and cleaning	17
5 Disposal	17
6 Technical information	34
7 Illustrations	38
7.1 Unpacking	38
7.2 Assembly	40
7.3 The loudspeakers within the environment	42
7.4 Connections	43

1 GENERAL INFORMATION

1.1 INFORMATION FOR USERS

Dear Customer,

We would like to thank and congratulate you for having chosen Sonetto for listening to your favourite Music.

While these exceptional loudspeakers are designed to immediately meet your highest expectations, our aim is to ensure that you obtain the best possible listening experience, and it is therefore recommended to read this user and maintenance instruction manual carefully prior to installation. Should you have any doubts or enquiries, please contact your sales point's technical staff, the official Sonus Faber distributor in your country, or Sonus Faber directly by writing to customerservice@sonusfaber.com.

Finally, we highly suggest registering online with the website www.sonusfaber.com in order to keep up to date on all the latest news, initiatives and promotions offered by Sonus Faber.

Enjoy your music!

1.2 WARRANTY AND AFTER SALES SUPPORT

Sonetto loudspeakers are designed and manufactured according to the highest quality standards. Should however a fault or a malfunction occur, the loudspeakers are covered by warranty, in compliance with the regulations in force in the country where the loudspeakers were purchased. In such cases, please contact the Sonus Faber dealer from whom you purchased your loudspeakers, or the official Sonus Faber distributor for your country; the contact information for all the distributors can be found on our website:

- <https://www.sonusfaber.com/distributori-store/>
- <https://www.sonusfaber.com/en/distributors-stores/>

The following should also be kept in mind for your convenience:

- The warranty on the loudspeakers covers any manufacturing defects;
- Keep the receipt as proof of purchase to show to the retailer if necessary;
- Keep the loudspeakers' original packaging so that they can be transported without suffering damage if they need to be shipped to an authorised service centre;
- The loudspeakers must be accompanied by a description of the malfunction or defect encountered.

The product's warranty will be void under the following conditions:

- If the product has been disassembled or modified by persons other than a Sonus Faber authorised service centre;
- If the product has been used in a manner that is not consistent with the indications contained within this manual.

1.3 DECLARATION OF CONFORMITY



Sonus faber SpA with headquarters at **No. 10 Via Antonio Meucci - 36057 Arcugnano (VI) Italy**, hereby declares under its sole responsibility that the passive loudspeaker system

Sonetto

models VIII, V, III, II, I, Center I, Center II, Wall

you have purchased which this declaration relates is in conformity to:

Directives:

2014/30/UE (EMC) *Electromagnetic Compatibility.*

2011/65/UE (RoHS) *Restriction of the use of certain hazardous substances in electrical and electronic equipment.*

2012/19/UE (RAEE) *Waste electrical and electronic equipment (WEEE).*

2006/1907/CE (REACH) *Registration, evaluation, authorisation and restriction of chemical substances.*

Standards:

CEI EN 62368-1:2017

Audio/video, information and communication technology equipment - Part 1: Safety requirements.

CEI EN 55013:2014

Sound and television broadcast receivers and associated equipment - Radio disturbance characteristics.

CEI EN 55020:2016

Sound and television broadcast receivers and associated equipment; Immunity characteristics - Limits and methods of measurement.

CEI EN 61000-6-1:2013

Electromagnetic compatibility (EMC) Part 4-3: Testing and measurement techniques; Radiated, radio-frequency, electromagnetic field immunity test.

CEI EN 61000-6-3:2014

Generic standards; Immunity for residential, commercial and light-industrial environments.

Arcugnano, 20/09/2017

Filippo Fanton - CEO

2 SAFETY INFORMATION

- This instruction manual must be read carefully and kept in an accessible location for any needs that may arise.
- Adjust the support feet in such a way as to obtain the best possible stability.
- Avoid placing heavy objects upon the loudspeaker, as these can compromise its stability.
- If the loudspeakers are to be positioned upon a raised support surface (e.g. mezzanines, wooden boosters, etc.) or on wall, check beforehand to make sure that the surface is capable of bearing their weight. Also make sure that there is sufficient friction to prevent the loudspeakers from moving due to the vibrations generated under normal operating conditions.
- Do not place any objects containing flammable liquids, substances, or liquefiable substances upon the loudspeaker.
- Use one of the connection diagrams contained in this instruction manual. The connection of two or more loudspeakers in parallel can damage your amplifier. If in doubt, contact your dealer.
- Avoid staying in close proximity to the loudspeakers while the audio system is operating at high volume. This can cause permanent damage to your hearing! Children must be kept at a safety distance of least 50 cm from the loudspeaker.
- The speakers generate an electromagnetic field that is harmless to humans and pets, but can compromise the proper functionality of electronic equipment, such as CRT monitors or TVs, when placed in close proximity. If this occurs, increase the equipment's distance from the loudspeakers. Do not place credit cards or other similar magnetic stripe cards on the loudspeaker.
- The technology underlying the speakers' functionality is based on the principles of electromagnetism, and the user should therefore avoid operating equipment that generates strong electromagnetic fields, as these could affect the loudspeaker's proper functionality. Avoid placing transmitting devices such as mobile phones, cordless phones, intercom systems, etc., upon the loudspeakers' cabinet.
- Do not connect the loudspeakers directly to a constant voltage sound distribution system (100 V, 70.7 V or similar). This could result in a serious system overload, with possible damage to the loudspeaker system and/or the amplifier unit.
- Do not place audio cables and electrical power cables in close proximity to one another. An electromagnetic field is present in the vicinity of the power cables, which can cause an unpleasant humming noise. In this case, increase the distance between the audio cables and the power cables.



3 INSTALLATION

3.1 UNPACKING

Perform the unpacking operations as follows. Refer to the images contained in chapter 7.

Follow the general instructions. Refer to Fig. 1a, 1b, 1c:

- Use a paper cutter to open the packaging. Do not insert the blade too deep to avoid damaging the contents.
- Keep all the packaging elements for any future transport operations.
- Do not wear any watches, bracelets, rings, etc., in order to avoid scratching the loudspeakers and their finishes. The same care must be taken in order to protect the loudspeakers from any metal elements present on the clothes you are wearing, such as zippers, buttons, belt clasps, rivets, etc...

	Hold the loudspeakers securely with both hands in order to avoid dropping them. The indicated operations can be performed more safely and conveniently by two people.
	The packaging materials can cause pollution. These materials must not be disposed of as domestic waste, and must be brought to a waste collection and recycling centre.
	Do not leave the packaging materials within the reach of children! They could pose a risk of poisoning or suffocation if ingested.

3.1.1 PACKAGING CONTENTS

In addition to the loudspeakers, the packaging also contains:

Sonetto VIII	Sonetto V	Sonetto III
8 Spikes	8 Spikes	8 Spikes
8 Under Spikes	8 Under Spikes	8 Under Spikes
8 Spike locks	8 Spike locks	8 Spike locks
2 Masks	2 Masks	2 Masks
2 Fabric dust guards	2 Fabric dust guards	2 Fabric dust guards
2 Basis	8 Feet	8 Feet
16 Locking screws	16 Locking screws	16 Locking screws
2 Jumpers	2 Jumpers	2 Jumpers
1 Allen wrench	1 Allen wrench	1 Allen wrench
1 Manual	1 Manual	1 Manual

Sonetto I	Sonetto II
2 Masks	2 Masks
2 Fabric dust guards	2 Fabric dust guards
2 Jumpers	2 Jumpers
1 Manual	1 Manual

Sonetto Center I	Sonetto Center II	Sonetto Wall
1 Masks	1 Masks	1 Masks
1 Fabric dust guards	1 Fabric dust guards	1 Fabric dust guards
1 Basis	1 Basis	2 Brackets
2 Jumpers	2 Jumpers	2 Phillips screws + washer
1 Manual	1 Manual	4 Wooden Phillips screws
		6 Washers
		2 Nuts
		2 Locking screws
		1 Allen wrench
		1 Manual

The packaging dedicated to the Stand (2 sets) contains:

Sonetto Stand
8 Spikes
8 Under Spikes
10 Washers
10 Countersunk hexagonal screws
14 Hex head screws
1 Allen wrench
1 Manuale

If one or more of these items is missing, notify the retailer from whom the product was purchased

3.2 ASSEMBLY

Follow the indications below, based on the model in your possession. Refer to the images contained in chapter 7.

3.2.1 SONETTO VIII, V, III

These floor loudspeakers require a support base. Assemble the loudspeaker according to the instructions below. Refer to Fig. 2.

1. Turn the loudspeaker upside down, with its upper protection shell included.
2. Screw the base screws to the body of the loudspeaker.
3. Screw the spikes.

3.2.2 SONETTO I, II

These bookshelf speakers are suitable for assembly on support (advised).

Assemble the supports and the speakers on supports as described below. Refer to Fig. 3.

1. Screw the screws of the upper base of the support
2. Screw the screws of the lower base of the support
3. Screw the conic points to the lower base of the support
4. Position the loudspeaker on the upper base of the support. The holes of the upper base must match those of the loudspeaker
5. Manually tighten the screws of the loudspeaker to the base.

3.2.3 SONETTO CENTER I, CENTER II

Rest the base of the loudspeaker on the support, according to Fig. 4. The base ensures stability for the speaker and allows for its proper positioning.

3.2.4 SONETTO WALL

This speaker is intended to be assembled on a wall. Perform the fixing operations as follows.

Refer to Fig. 5.

1. Fix the two support screws to the wall. Use one of the brackets included as template for drilling the wall. Leave about 4 mm of the screws protruding from the washer.
2. Assemble the first bracket to the loudspeaker, using the four screws included
3. Assemble the second bracket to the first using the two screws and the bolts. Do not tighten the screws all the way.
4. Insert the wall-mounted screws in their corresponding holes in the bracket.
5. Position the loudspeaker as necessary.
6. Completely tighten the screws of the second bracket to the bracket already mounted on the loudspeaker.

3.3 THE LOUDSPEAKER IN THE LISTENING ENVIRONMENT

Sonetto loudspeakers were designed to be easy to be piloted in terms of sound amplification and easy to add to any room.

Models I and II are suitable for small rooms. For larger spaces, use models VIII, V and III.

To install a multi-channel or Home Theater system, it is possible to combine loudspeakers Center I, Center II and Wall.

3.3.1 LOUDSPEAKER POSITIONING

The choice of the listening environment and the loudspeakers' positioning can affect the entire audio system's performance. Rooms with irregular shapes are preferable, as these types of rooms can improve the frequency response within the listening environment, as they limit the formation of standing waves.

Within reason, the presence of rugs and curtains can have a positive effect upon the acoustic response, as they help to absorb the reflections and standing waves generated within the listening environment.

There are no fixed and universally-applicable rules for every environment. Nevertheless, one good approach to positioning the loudspeakers within the listening environment is to start by dividing the listening environment's floor plan into three equal areas, as indicated by the dotted lines in Fig. 6.

Position the loudspeakers on the first line (A), at a good distance from the lateral walls, and position the listening point on the second line (B).

In this manner, a good amount of air will be present all around the subjects involved in the stereo reproduction, thus allowing the loudspeakers to work freely, while at the same time shielding the listener from the acoustic reflections generated near the walls and in the corners of the room itself.

Fig. 6 shows how the loudspeakers' axis should converge toward the listening position by crossing over top of it, thus creating the classic "equilateral triangle" configuration. This measure, which consists of orienting the loudspeakers in such a way as to literally point them towards the listener's ears, provides for a significant improvement in the focus of the stereophonic image.

Given that the illustrated procedure, which is aimed at creating quasi-ideal listening conditions, cannot be applied by all of our customers due to objective problems linked to the organization of the living environment, it is recommended to position the two loudspeakers away from the corners

of the room, and at a distance of at least 100 cm from the end walls. The two loudspeakers should be at least 1.8 metres apart from each other.

The listening point should be at a height of approximately 1.1 metres off the ground.

The distance between the loudspeakers themselves, and between the loudspeakers and the listening point, can be subsequently adjusted as desired.

3.3.2 HOME THEATRES AND MULTICHANNEL SYSTEMS

In addition to use with traditional stereos, the loudspeakers of the Sonetto collection can also be used with "home theatres" and "multi-channel" systems. Taking into account the rules for the front loudspeakers, loudspeakers destined to the reproduction of posterior channels should be positioned as indicated in Fig. 6, and the central loudspeaker exactly in line with the vertical axis that passes through the centre of the video screen (above or below the screen), while a subwoofer can be positioned anywhere in the room, as long as it is not near the corners.

Please refer to the documents regarding the amplifying system

3.4 CONNECTIONS

Refer to the images contained in chapter 7.

After the loudspeakers have been positioned, their connections must be completed.

The terminals allow for connections using cables with spade terminals, stripped cable, or banana plugs.

The loudspeakers' terminals (except for the Wall model) are equipped with jumpers, which allow the loudspeakers to be connected as follows. It may be necessary to remove the jumpers based on the selected connection type.

The Wall model contains a single pair of terminals. Please refer to Fig. 10.

The proper tightening and periodic inspection of the terminals can help to improve performance.



The connections must be made with the equipment turned off!

3.4.1 STANDARD CONNECTION

Use a single stereo amplifier or two mono amplifiers and a pair of power cables. Complete the connections as indicated in Fig. 7.

3.4.2 BI-WIRING

Use a single stereo amplifier or two mono amplifiers and two pairs of power cables.

Remove the jumpers between the terminals and make the connections as indicated in Fig. 8.

3.4.3 BI-AMPING

Use two stereo amplifiers or four mono amplifiers (of the same brand and model, if possible) and two pairs of power cables.

Remove the jumpers between the terminals and make the connections as indicated in Fig. 9.

4 MAINTENANCE AND CLEANING

Aside from periodic cleaning, the loudspeakers of the Sonetto collection do not require any particular maintenance operations. In order to preserve the loudspeakers' finish, cover them with the supplied fabric protector, especially if the loudspeakers are not expected to be used for an extended period of time.



Risk of damage to the loudspeaker's cabinet!

Do not use cleaning products, furniture wax, liquid detergents, or alcohol. Do not use rough cloths.

Do not use products like waxes or detergents to clean the wood parts, as these could stain or damage the wood or the loudspeakers themselves. Use a soft cloth (e.g. microfibre), perhaps slightly damp. Wood is a natural living material that can be affected by the environmental conditions. We recommend keeping the loudspeakers away from heat sources or windows, above all during the summer months. Avoid exposing the loudspeakers to direct sunlight.

Use a soft brush to eliminate any dust that may have accumulated on the cabinet, the front panels, and the loudspeakers themselves, taking care not to damage the loudspeakers' delicate membranes. These measures will help to keep the loudspeakers' working perfectly for years to come. Time will help improve the sound by breaking in the speakers' moving parts (membranes and suspensions), and the acoustic chamber will become accustomed to music being played the more it is used - much like what happens with acoustic string instruments!

5 DISPOSAL

Disposal of the electrical and electronic equipment. Directives WEEE 2012/19/EU - RoHS 2011/65/EU

The crossed-out waste bin symbol shown on the equipment indicates that the product must be disposed of separately from household waste at the end of its service life.

The user is responsible for bringing the equipment to an appropriate waste collection facility at the end of its service life.

The separate disposal of the decommissioned equipment for recycling, treatment and disposal in compliance with the current environmental protection regulations will help prevent potential negative consequences for the environment and human health, and will allow for the recycling of the materials and components of which the product is comprised.

For more detailed information regarding the collection systems available in your area, please contact your local waste disposal service or the shop/dealer where you purchased the product.



This device contains materials that can pollute the environment if disposed of improperly. The device must be disposed of at a designated sorted waste collection facility.

INHALT

1 Allgemeine Informationen	18
1.1 Benutzerinformationen	18
1.2 Garantie und Kundendienst	19
1.3 Konformitätserklärung	19
2 Sicherheitshinweise	20
3 Installation	21
3.1 Auspacken	21
3.1.1 Verpackungsinhalt	21
3.2 Aufstellung	22
3.2.1 Sonetto VIII, V, III	22
3.2.2 Sonetto I, II	22
3.2.3 Sonetto Center I, Center II	22
3.2.4 Sonetto Wall	23
3.3 Der Lautsprecher im Raum	23
3.3.1 Aufstellung der Lautsprecher	23
3.3.2 Home Theater und Multi-Channel-Systeme	24
3.4 Anschlüsse	24
3.4.1 Standardanschluss	24
3.4.2 Bi-Wiring	24
3.4.3 Bi-Amping	24
4 Pflege und Reinigung	25
5 Entsorgung	25
6 Technische Daten	34
7 Illustrationen	38
7.1 Auspacken	38
7.2 Aufstellung	40
7.3 Die Lautsprecher im Raum	42
7.4 Anschlüsse	43

1 ALLGEMEINE INFORMATIONEN

1.1 BENUTZERINFORMATIONEN

Verehrter Kunde,

Wir danken Ihnen und gratulieren Ihnen, dass Sie sich zum Hören Ihrer Lieblingsmusik für die Lautsprechersysteme der Serie Sonetto entschieden haben.

Diese hochwertigen Lautsprechersysteme sind darauf ausgelegt, Ihnen sofort den größtmöglichen Hörgenuss zu verschaffen. Da es aber auch in unserem Interesse liegen muss, dass Sie die Klangleistungen nach Möglichkeit voll ausschöpfen, bitten wir Sie, vor der Installation diese Bedienungs- und Wartungsanleitung sorgfältig zu lesen.

Sollten Zweifel oder weitergehende Fragen bestehen, empfehlen wir Ihnen, sich an das technische Personal Ihres Händlers, an den offiziellen Vertrieb von Sonus faber in Ihrem Land oder auch direkt an Sonus faber zu wenden. Hierzu schreiben Sie bitte eine E-Mail an customerservice@sonusfaber.com. Schließlich möchten wir Ihnen empfehlen, sich online unter www.sonusfaber.com zu registrieren: Sie werden somit von Sonus faber über alle Neuigkeiten, Initiativen und Aktionen informiert.

Wir wünschen Ihnen einen unbeschwerten Musikgenuss!

1.2 GARANTIE UND KUNDENDIENST

Die Lautsprechersysteme Sonetto wurden nach höchsten Qualitätsanforderungen konzipiert und hergestellt. Es ist zwar unwahrscheinlich, aber möglich, dass ein Schaden oder eine Fehlfunktion auftritt. In diesem Fall wird für die von Ihnen erworbenen Lautsprechersysteme natürlich Garantie geleistet. Es gelten die Bestimmungen in dem Land, in dem das Produkt erworben wurde.

Wenden Sie sich in diesem Fall an den Sonus faber-Händler, bei dem Sie das Produkt erworben haben, oder an den Sonus faber-Vertrieb Ihres Landes; Sie finden alle Kontakte auf unserer Webseite:

- <https://www.sonusfaber.com/distributori-store/>
- <https://www.sonusfaber.com/en/distributors-stores/>

Des Weiteren möchten wir Sie in Ihrem Interesse auf Folgendes hinweisen:

- Die Garantie deckt etwaige Baufehler der Lautsprecher ab;
- Bitte bewahren Sie den Kaufbeleg unbedingt auf, um ihn bei Bedarf dem Händler vorlegen zu können.
- Bewahren Sie die Originalverpackung der Lautsprechersysteme auf, um sie beim Einschicken zum Kundenservice unbeschadet transportieren zu können.
- Den Lautsprechersystemen muss eine Beschreibung der aufgetretenen Funktionsstörung bzw. des Defekts beigelegt werden.

Bei folgenden Bedingungen verliert die Garantie ihre Gültigkeit:

- Das Produkt wurde unabhängig vom autorisierten Kundendienstzentrum von Sonus faber zerlegt oder verändert;
- Das Produkt wurde entgegen den Vorgaben in diesem Handbuch unsachgemäß gebraucht.

1.3 KONFORMITÄTSERKLÄRUNG



Die Firma **Sonus faber S.p.A** mit Sitz in **Via Antonio Meucci, 10 - 36057 Arcugnano (VI) Italien**, erklärt unter ihrer alleinigen Verantwortung, dass die passiven Lautsprechersysteme

Sonetto

Modelle VIII, V, III, II, I, Center I, Center II, Wall

auf die sich diese Erklärung bezieht, folgenden Vorgaben entsprechen:

Richtlinien:

2014/30/UE (EMV) Elektromagnetische Verträglichkeit.

2011/65/UE (RoHS) Beschränkung der Verwendung bestimmter gefährlicher Stoffe in Elektro- und Elektronikgeräten.

2012/19/UE (WEEE) Elektro- und Elektronik-Altgeräte.

2006/1907/CE (REACH) Registrierung, Bewertung, Zulassung und Beschränkung chemischer Stoffe.

Normen:

DIN EN 62368-1:2017

Einrichtungen für Audio-/Video-, Informations- und Kommunikationstechnik - Teil 1: Sicherheitsanforderungen.

DIN EN 55013:2014

Ton- und Fernseh-Rundfunkempfänger und verwandte Geräte der Unterhaltungselektronik - Funkstöreigenschaften - Grenzwerte und Prüfverfahren.

DIN EN 55020:2016

Ton- und Fernseh-Rundfunkempfänger und verwandte Geräte der Unterhaltungselektronik - Störfestigkeitseigenschaften - Grenzwerte und Prüfverfahren.

DIN EN 61000-6-1:2013

Elektromagnetische Verträglichkeit (EMV) Teil 4-3: Prüf- und Messverfahren - Prüfung der Störfestigkeit gegen hochfrequente elektromagnetische Felder.

DIN EN 61000-6-3:2014

Fachgrundnormen - Störaussendung für Wohnbereich, Geschäfts- und Gewerbebereiche sowie Kleinbetriebe.

Arcugnano, 20/09/2017

Filippo Fanton - CEO

2 SICHERHEITSHINWEISE



- Lesen Sie diese Gebrauchsanweisung bewahren Sie sie zum Nachschlagen an einem geeigneten Ort auf.
- Stellen Sie die Füße des Geräts so ein, dass die größtmögliche Stabilität gewährleistet ist.
- Vermeiden Sie es, Gegenstände auf die Lautsprecher zu legen, die ihre Stabilität beeinträchtigen können.
- Falls ein Lautsprecher auf nicht passiven Bauteilen (z. B. Hängeböden, Holzpodeste usw.) oder zu wand montage, aufgestellt wird, ist vorher zu prüfen, ob diese das Gewicht der Lautsprecher tragen können. Kontrollieren Sie außerdem, ob genügend Reibung vorhanden ist, um eine Bewegung des Lautsprechers durch Vibrationen, die während des Betriebs entstehen, zu verhindern.
- Stellen Sie keine Gegenstände auf den Lautsprecher, die Flüssigkeiten, entzündliche Stoffe oder Stoffe enthalten, die in den flüssigen Zustand übergehen können.
- Gehen Sie nach einem der in der Bedienungsanleitung angegebenen Anschlusspläne vor. Der parallele Anschluss zweier oder mehrerer Lautsprecher kann Ihren Verstärker beschädigen. Im Zweifelsfall fragen Sie bitte beim Händler Ihres Vertrauens nach.
- Beim Betrieb der Audio-Anlage vermeiden Sie bitte das Hören mit zu hoher Lautstärke oder in unmittelbarer Nähe der Lautsprecher. Bleibende Gehörschäden können die Folge sein. Halten Sie Kinder stets in einem Sicherheitsabstand von mindestens 50 cm vom Lautsprechersystem fern.
- In der Nähe der Lautsprecher entsteht ein elektromagnetisches Feld, das für Menschen und Haustiere ungefährlich ist, aber den Betrieb elektronischer Geräte wie Bildschirme oder Bildröhren-Fernseher stören kann, wenn diese in unmittelbarer Nähe der Lautsprecher aufgestellt werden. Sollte dies der Fall sein, stellen Sie die Geräte in größerem Abstand zu den Lautsprechern auf. Kreditkarten oder andere Karten mit Magnetstreifen nicht auf das Lautsprechersystem legen.
- Die Technik für den Betrieb der Lautsprecher basiert auf den Grundsätzen des Elektromagnetismus. Der Benutzer sollte deshalb gleichzeitig keine Geräte betreiben, die starke elektromagnetische Felder erzeugen und dadurch den Betrieb der Lautsprecher beeinträchtigen können. Vermeiden Sie es, Sende- und Empfangseinrichtungen wie etwa Mobiltelefone, schnurlose Telefone oder Teile von Gegensprechanlagen auf dem Lautsprechermöbel abzulegen.
- Die Lautsprecher nicht direkt an eine Lautsprecheranlage mit konstanter Spannung (wie etwa 100 V, 70.7 V oder ähnliches) anschließen. Dies könnte zu einer Überlastung der Anlage führen und somit den Lautsprecher oder die Verstärkersteuereinheit beschädigen.
- Audio- und Stromkabel nicht nebeneinander verlegen. In der Nähe des Stromkabels wird ein elektromagnetisches Feld erzeugt, das ein störendes Rauschen verursachen kann. In diesem Fall sollten Audio- und Stromkabel separat voneinander verlegt werden.

3 INSTALLATION

3.1 AUSPACKEN

Gehen Sie beim Auspacken wie folgt vor. Beachten Sie dazu die Abbildungen in Kapitel 7. Halten Sie sich an folgende allgemeine Vorgabe, siehe Abb. 1a, 1b, 1c:

- Die Verpackung mit einem Cutter öffnen. Die Klinge nicht ganz durchdrücken, um Schäden am Inhalt zu vermeiden
- Heben Sie das Verpackungsmaterial für einen möglichen zukünftigen Transport auf
- Tragen Sie beim Öffnen der Verpackung keine Uhren, Armbänder, Ringe oder Ähnliches, damit die Lautsprecherboxen und ihre Oberflächen nicht verkratzen können. Gleiches gilt für mögliche Metallteile an der getragenen Kleidung wie etwa Reißverschlüsse, Knöpfe, Gürtelschnallen, Nieten, usw.

	Die Lautsprecher mit beiden Händen gut festhalten, damit sie nicht fallen. Werden die beschriebenen Vorgänge von zwei Personen ausgeführt, sind mehr Sicherheit und eine bequemere Handhabung gewährleistet.
	Die Verpackungsmaterialien sind potentiell umweltschädlich. Entsorgen Sie diesen Materialien nicht mit dem gewöhnlichen Hausmüll, sondern bringen Sie diese in ein entsprechendes Entsorgungszentrum.
	Bewahren Sie das Verpackungsmaterial für Kinder unzugänglich auf. Bei Verschlucken besteht Vergiftungs- und Erstickungsgefahr.

3.1.1 VERPACKUNGSINHALT

Neben den Lautsprecherboxen gehört Folgendes zum Packungsinhalt:

Sonetto VIII	Sonetto V	Sonetto III
8 Stifte	8 Stifte	8 Stifte
8 Stiftunterlagen	8 Stiftunterlagen	8 Stiftunterlagen
8 Stifte-Anker	8 Stifte-Anker	8 Stifte-Anker
2 Blenden	2 Blenden	2 Blenden
2 Staubabdeckungen aus Stoff	2 Staubabdeckungen aus Stoff	2 Staubabdeckungen aus Stoff
2 Montageplatten	8 Füße	8 Füße
16 Verriegelungsschrauben	16 Verriegelungsschrauben	16 Verriegelungsschrauben
2 Brücken	2 Brücken	2 Brücken
1 Inbusschlüssel	1 Inbusschlüssel	1 Inbusschlüssel
1 Handbuch	1 Handbuch	1 Handbuch

Sonetto I	Sonetto II
2 Blenden	2 Blenden
2 Staubabdeckungen aus Stoff	2 Staubabdeckungen aus Stoff
2 Brücken	2 Brücken
1 Handbuch	1 Handbuch

Sonetto Center I	Sonetto Center II	Sonetto Wall
1 Blende	1 Blende	1 Blende
1 Staubabdeckung aus Stoff	1 Staubabdeckung aus Stoff	1 Staubabdeckung aus Stoff
1 Montageplatte	1 Montageplatte	2 Bügel
2 Brücken	2 Brücken	2 Kreuzschrauben + Dübel
1 Handbuch	1 Handbuch	4 Kreuzschrauben für Holz
		6 Unterlegscheiben
		2 Muttern
		2 Verriegelungsschrauben
		1 Inbusschlüssel
		1 Handbuch

Packungsinhalt der Stand-Ausführungen (2 Sets):

Sonetto Stand
8 Stifte
8 Stiftunterlagen
10 Unterlegscheiben
10 Sechskant-Einbauschrauben
14 Schrauben mit abgeschrägtem Kopf
1 Inbusschlüssel

Wenn eines oder mehrere dieser Produkte fehlen, wenden Sie sich an den Händler, bei dem der Kauf getätigt wurde

3.2 AUFSTELLUNG

Befolgen Sie die jeweiligen Anweisungen für Ihr Lautsprechermodell. Beachten Sie dazu die Abbildungen in Kapitel 7.

3.2.1 SONETTO VIII, V, III

Für diese bodenstehenden Lautsprecher ist eine Montageplatte vorgesehen. Den Lautsprecher wie nachfolgend beschrieben montieren. Siehe Abb. 2.

1. Den Lautsprecher mit dem oberen Schutzgehäuse nach unten aufstellen
2. Die Verriegelungsschrauben der Montageplatte am Lautsprechergehäuse festschrauben.
3. Die Stifte festschrauben.

3.2.2 SONETTO I, II

Die Regal-Lautsprecher eignen sich zur Aufstellung auf einem Ständer (empfohlen). Den Ständer und die Lautsprecher auf den Ständern wie nachfolgend beschrieben montieren. Siehe Abb. 3.

1. Die Verriegelungsschrauben der oberen Montageplatte des Ständers festschrauben
2. Die Verriegelungsschrauben der unteren Montageplatte des Ständers festschrauben
3. Die kegelförmigen Stifte an der unteren Montageplatte des Ständers festschrauben
4. Den Lautsprecher auf der oberen Montageplatte des Ständers festschrauben positionieren.
Dabei müssen die Bohrungen der oberen Montageplatte und des Lautsprechers übereinstimmen.
5. Die Verriegelungsschrauben des Lautsprechers an der Montageplatte von Hand festschrauben.

3.2.3 SONETTO CENTER I, CENTER II

Die Montageplatte des Lautsprechers aufsetzen, siehe Abb. 4. Die Montageplatte verleiht dem Lautsprecher Stabilität und ermöglicht eine korrekte Ausrichtung.

3.2.4 SONETTO WALL

Dieser Lautsprecher ist für die Wandmontage vorgesehen. Wie nachfolgend beschrieben fixieren. Siehe Abb. 5.

1. Die beiden Halteschrauben an der Wand fixieren. Einen der beiden, im Lieferumfang enthaltenen Montagebügel als Bohrschablone verwenden. Die Schrauben sollen um ca. 4 mm aus den Dübeln hervorstehen
2. Den ersten Bügel mit den vier beiliegenden Schrauben am Lautsprecher montieren.
3. Den zweiten Bügel mit den beiden Schrauben und Bolzen montieren. Die Schrauben nicht ganz festziehen
4. Die Bohrungen des zweiten Bügels in die bereits an der Wand fixierten Schrauben einführen
5. Den Lautsprecher nach Wunsch ausrichten
6. Die Verriegelungsschrauben des zweiten Bügels am bereits montierten Bügel am Lautsprecher ganz festziehen.

3.3 DER LAUTSPRECHER IM RAUM

Die Lautsprechersysteme der Serie Sonetto wurden so konzipiert, dass sie sich problemlos in jeden Kontext einfügen und über das Verstärkungssystem einfach steuern lassen.

Die Modelle I und II eignen sich für kleine Räume. Für größere Räume sind die Modelle VIII, V und III optimal. Die Lautsprecher Center I, Center II und Wall hingegen lassen sich in Multi-Channel-Anlagen und ins Home Theater integrieren.

3.3.1 AUFSTELLUNG DER LAUTSPRECHER

Die Wahl des Raumes und die Platzierung der Lautsprecher wirken sich auf die Leistung des gesamten Wiedergabesystems aus. Vorzugsweise sollte ein unregelmäßig geformter Raum gewählt werden, da dieser die Bildung stehender Wellen begrenzen und so die Leistung im jeweiligen Ambiente verbessern kann.

In gewissem Maße beeinflussen Teppiche und Vorhänge die akustische Leistung positiv und tragen dazu bei, dass im Raum entstehende Reflexionen und stehende Wellen absorbiert werden.

Es gibt keine festen Regeln, die für alle Umgebungen allgemeingültig sind. Trotzdem besteht ein guter Lösungsansatz für das Problem der Anordnung der Lautsprecher im Raum darin, den Grundriss des Hörraums idealerweise in drei gleiche Flächen zu teilen, wie es die gestrichelten Linien in zeigen in Abb. 6.

Nun die Lautsprecher auf der ersten Linie (A), und zwar recht weit von den Seitenwänden entfernt, positionierten. Die Stelle, an der gehört werden soll, ist auf der zweiten Linie (B) zu platzieren.

Auf diese Weise ist sichergestellt, dass die für die Stereo-Wiedergabe genutzten Elemente von ausreichend Luft umgeben sind. Auf der einen Seite können die Lautsprecher so völlig ungehindert funktionieren, auf der anderen Seite ist der Hörer vor akustischen Reflexionen geschützt, die in Wand- und Ecknähe entstehen.

Abb. 6 zeigt, wie die Achsen der Lautsprecher an der Stelle des Hörers zusammenlaufen und sich dort kreuzen sollten. Auf diese Weise wird die klassische Anordnung eines „gleichseitigen Dreiecks“ geschaffen. So werden letztendlich die Lautsprecher buchstäblich auf die Ohren des Hörers zeigend ausgerichtet und eine klarere Fokussierung des Stereobildes wird ermöglicht.

Wir sind uns bewusst, dass die erläuterte Vorgehensweise für die Schaffung nahezu idealer Hörbedingungen nicht für alle Kunden machbar ist. Bedingt ist dies durch objektive Schwierigkeiten, denn die häusliche Umgebung muss vor allem praktischen Wohnanforderungen genügen. Trotzdem

empfehlen wir, die beiden Lautsprecher fern von den Raumecken und den Seitenwänden zu platzieren und von der Rückwand einen Abstand von mindestens 1 Meter einzuhalten. Der Abstand der beiden Lautsprecher sollte mindestens 1,8 Meter betragen.

Der Ort des Hörens sollte etwa 1,1 m über dem Boden liegen.

Nach einer ersten Nutzungsphase ist möglicherweise eine Änderung des Abstandes zwischen den Lautsprechersystemen sowie zwischen den einzelnen Lautsprechern und dem Ort des Hörens erforderlich.

3.3.2 HOME THEATER UND MULTI-CHANNEL-SYSTEME

Die Lautsprecher der Serie Sonetto können sowohl für herkömmliche Stereosysteme als auch fürs Home Theater und Multi-Channel-Systeme verwendet werden. Ungeachtet der bereits erwähnten Regeln für die Lautsprecher der Hauptkanäle (frontal), müssen die Lautsprecher für die Wiedergabe der rückseitigen Kanäle wie in Abb. 6 angeordnet werden. Der mittlere Lautsprecher muss genau auf einer Linie mit der vertikalen Achse liegen, die den Bildschirm mittig durchquert (oberhalb oder unterhalb des Bildschirms). Der Subwoofer hingegen kann an einem beliebigen Punkt im Raum aufgestellt werden, nach Möglichkeit nicht zu nahe an den Ecken.

Beachten Sie dazu auch die Anweisungen der Verstärkersystems

3.4 ANSCHLÜSSE

Beachten Sie dazu die Abbildungen in Kapitel 7.

Nach der Positionierung der Lautsprecher müssen sie angeschlossen werden.

Die Anschlussklemmen eignen sich für Gabel-Kabelschuhe, abisoliertes Kabel oder Bananenstecker. An den Lautsprecherklemmen sind (mit Ausnahme des Modells Wall) Steckbrücken montiert, über die die Lautsprecher wie nachfolgend beschrieben angeschlossen werden können. Gegebenenfalls muss müssen die Steckbrücken entsprechend dem gewählten Anschlussmodus entfernt werden. Am Modell Wall ist nur ein Klemmenpaar vorhanden, siehe Abb. 10.

Ein korrektes Festziehen der Klemmen und ihre regelmäßige Überprüfung tragen zur Verbesserung der Leistung bei.



Der Anschluss muss bei ausgeschaltetem Gerät erfolgen.

3.4.1 STANDARDANSCHLUSS

Verwenden Sie einen einzelnen Stereoverstärker oder zwei monophone Verstärker und ein Lautsprecherkabelpaar. Führen Sie die Anschlüsse aus wie in Abb. 7.

3.4.2 BI-WIRING

Verwenden Sie einen einzelnen Stereoverstärker oder zwei monophone Verstärker und zwei Lautsprecherkabelpaare.

Entfernen Sie die Brücken zwischen den Klemmen und führen Sie die Anschlüsse aus wie in Abb. 8.

3.4.3 BI-AMPING

Verwenden Sie zwei Stereoverstärker oder vier monophone Verstärker (eventuell der gleichen Marke und des gleichen Modells) und zwei Lautsprecherkabelpaare.

Entfernen Sie die Brücken zwischen den Klemmen und führen Sie die Anschlüsse aus wie in Abb. 9.

4 PFLEGE UND REINIGUNG

Außer einer regelmäßigen allgemeinen Reinigung erfordern die Lautsprecher der Serie Sonetto keine besondere Pflege. Zur Oberflächenkonservierung des Lautsprechersystems sollte es mit einem Schutz Tuch abgedeckt werden, insbesondere dann, wenn die Lautsprecher längere Zeit nicht benutzt werden.



Beschädigungsgefahr für das Lautsprechermöbel!
Verwenden Sie keine Reinigungsmittel, Möbelwaxse, Reinigungsflüssigkeiten oder Alkohol. Keine rauen Tücher verwenden.

Die Holzteile nicht mit Produkten wie Wachs oder Reinigungsmitteln reinigen, welche das Holz oder die Lautsprecher fleckig werden lassen oder beschädigen könnten. Es wird empfohlen, einfach ein weiches Tuch (z. B. aus Mikrofaser) zu benutzen und es bei Bedarf leicht zu befeuchten.

Holz ist ein natürlicher, lebendiger Werkstoff, der empfindlich auf äußere Einflüsse reagiert. Wir raten, das Lautsprechersystem besonders in den Sommermonaten nicht in der Nähe von Wärmequellen, Fenstern oder Glasflächen aufzustellen. Die Lautsprecher von Sonnenstrahlen schützen.

Für den Staub, der sich auf dem Möbelstück, den Frontpaneelen und den Lautsprechern abgesetzt hat, verwenden Sie bitte einen weichen Pinsel. Gehen Sie äußerst vorsichtig, vor, um die empfindlichen Lautsprechermembranen nicht zu beschädigen.

Auf diese Weise halten Sie Ihre Lautsprecher jahrelang in tadellosem Zustand. Mit der Zeit wird sich der Klang weiter verbessern, weil sich die die Bewegungsteile (Membranen und Aufhängungen) erst einspielen müssen. Der Schallraum reagiert immer besser, je häufiger er gebraucht wird: genauso wie bei Saiteninstrumenten!

5 DISPOSAL

Entsorgung von Elektro- und Elektronikaltgeräten. Richtlinie WEEE 2012/19/EU - RoHS 2011/65/EU

Das Symbol mit der durchgestrichenen Mülltonne auf dem Produkt bedeutet, dass das Altgerät separat vom normalen Hausmüll entsorgt werden muss.

Das Altgerät muss vom Nutzer einem entsprechenden Entsorgungszentrum zugeführt werden.

Eine korrekte Mülltrennung des Altgeräts ist erforderlich, um es umweltgerecht entsorgen und recyceln zu können. Auf diese Weise leisten Sie einen positiven Umweltbeitrag und fördern das Recycling der Materialien, aus denen das Produkt gebaut wurde.

Detaillierte Informationen zu den Entsorgungssystemen erhalten Sie beim örtlichen Müll- und Entsorgungsamt oder bei Ihrem Händler, bei dem Sie das Gerät erworben haben.



Das Gerät enthält Materialien, bei unsachgemäßer Entsorgung umweltschädlich sein können.
Dementsprechend muss das Gerät zur Entsorgung einem Mülltrennungszentrum zugeführt werden.

TABLE DES MATIÈRES

1 Informations générales	26
1.1 Informations pour l'utilisateur	26
1.2 Garantie et assistance post-vente	27
1.3 Déclaration de conformité	27
2 Informations de sécurité	28
3 Installation	29
3.1 Déballage	29
3.1.1 Contenu des emballages	29
3.2 Montage	30
3.2.1 Sonetto VIII, V, III	30
3.2.2 Sonetto I, II	30
3.2.3 Sonetto Center I, Center II	30
3.2.4 Sonetto Wall	31
3.3 L'enceinte dans une pièce	31
3.3.1 Positionnement des enceintes	31
3.3.2 Systèmes home cinéma et multicanal	32
3.4 Branchements	32
3.4.1 Connexion standard	32
3.4.2 BI-câblage	32
3.4.3 Bi-amping	32
4 Entretien et nettoyage	33
5 Élimination	33
6 Données techniques	34
7 Illustrations	38
7.1 Déballage	38
7.2 Montage	40
7.3 Les enceintes dans la pièce	42
7.4 Branchements	43

1 INFORMATIONS GÉNÉRALES

1.1 INFORMATIONS POUR L'UTILISATEUR

Cher Client,

nous souhaitons vous remercier et vous féliciter pour avoir choisi les enceintes de la collection Sonetto afin d'écouter votre musique préférée.

Ces précieuses enceintes sont conçues pour vous donner immédiatement le maximum de satisfaction. Toutefois, comme nous avons précisément intérêt à ce que vous obteniez les meilleurs résultats possibles dans l'écoute et que cela soit possible en toute sécurité, nous vous invitons à lire attentivement cette notice d'utilisation avant d'installer l'équipement.

En cas de doute ou de questions à poser, n'hésitez pas à contacter le service technique de votre point de vente, le distributeur officiel Sonus faber de votre pays ou prenez directement contact avec le service après-vente de Sonus faber, en écrivant à l'adresse suivante customerservice@sonusfaber.com. Enfin, nous vous suggérons vivement de vous enregistrer en ligne sur le site www.sonusfaber.com : ainsi, vous serez informés par Sonus faber de toutes les nouveautés, initiatives et éventuelles promotions.

Bonne Musique!

1.2 GARANTIE ET ASSISTANCE POST-VENTE

Les enceintes Sonetto ont été conçues et fabriquées selon les standards de qualité les plus élevés. Toutefois, dans le cas (très improbable) d'une panne ou d'un mauvais fonctionnement les haut-parleurs sont couverts par la garantie selon les termes prévus par la réglementation du pays où vous les avez achetés.

Dans ce cas, nous invitons le propriétaires à s'adresser au revendeur Sonus faber auprès duquel il a effectué l'achat ou au distributeur officiel Sonus faber de votre pays ; tous les contacts des distributeurs sont disponibles sur notre site:

- <https://www.sonusfaber.com/distributori-store/>
- <https://www.sonusfaber.com/en/distributors-stores/>

Par ailleurs, c'est dans votre intérêt que nous vous rappelons ce qui suit:

- La garantie sur les enceintes couvre les éventuels défauts de fabrication ;
- Conserver le document prouvant l'achat pour pouvoir le montrer au revendeur en cas de nécessité ;
- Conserver l'emballage original des enceintes pour qu'elles puissent être transportées sans dommages en cas d'expédition auprès du centre assistance autorisé ;
- Les enceintes doivent être accompagnées d'une description du dysfonctionnement ou du défaut éventuellement rencontré.

Les conditions suivantes annuleront la garantie du produit:

- Le produit a été démonté ou modifié par du personnel différent de celui du centre d'assistance autorisé par Sonus faber ;
- Le produit a été utilisé de manière non conforme à ce qui est décrit dans ce manuel.

1.3 DÉCLARATION DE CONFORMITÉ



Sonus faber SpA dont le siège social est sis au **Via Antonio Meucci, 10 - 36057 Arcugnano (VI) Italie**, déclare, sous sa seule responsabilité que les enceintes acoustiques passives:

Sonetto

modèles VIII, V, III, II, I, Center I, Center II, Wall

en votre possession ont été conçues et fabriquées conformément à:

Directive:

2014/30/UE (EMC) *Compatibilité électromagnétique.*

2011/65/UE (RoHS) *Limitation de l'utilisation substances dangereuses dans les équipements électriques et électroniques.*

2012/19/UE (DEEE) *Déchets d'équipements électriques et électroniques.*

2006/1907/CE (REACH) *Consigne, évaluation, autorisation et limitation des substances chimiques.*

Normes:

CEI EN 62368-1:2017

Dispositifs audio / vidéo, pour la technologie de l'information et les communications Partie 1 : Exigences de sécurité.

CEI EN 55013:2014

Récepteurs de radiodiffusion et de télévision et équipements associés - Caractéristiques des perturbations radioélectriques.

CEI EN 55020:2016

Récepteurs de radiodiffusion et de télévision et équipements associés - Caractéristiques d'immunité.

CEI EN 61000-6-1:2013

Compatibilité électromagnétique (CEM) Partie 4-3 : Techniques d'essai et de mesure : essai d'immunité aux champs électromagnétiques radiofréquences irradiés.

CEI EN 61000-6-3:2014

Normes génériques - Immunité pour les milieux résidentiels, commerciaux et de l'industrie légère.

Arcugnano, 20/09/2017

Filippo Fanton - CEO

2 INFORMATIONS DE SÉCURITÉ

- Lire ce manuel d'instructions et le garder à portée de main pour toute consultation ultérieure.
- Le cas échéant, régler les pieds d'appui afin d'obtenir les meilleures conditions de stabilité possibles.
- Ne pas appuyer de corps étrangers pouvant compromettre sa stabilité.
- Si l'enceinte est placée sur une autre surface d'appui que celles prévues (par ex. mezzanines, rehaussement en bois etc.) ou fixée au mur, vérifier préalablement que la structure peut supporter le poids de la ou des enceintes. Vérifier également qu'il y a suffisamment de frottement pour éviter tout déplacement de l'enceinte sonore causé par les vibrations entraînées dans les conditions de fonctionnement.
- Ne pas de mettre d'objets contenant de l'eau, des liquides ou des substances inflammables ou liquéfiables sur l'enceinte.
- Respecter le plan de câblage indiqué dans cette notice d'utilisation. Le branchement en parallèle de deux ou de plus de deux enceintes peut endommager votre amplificateur. En cas de doute, veuillez-vous adresser à votre revendeur de confiance.
- Pendant le fonctionnement à haut volume du système de son, éviter de rester à proximité des enceintes. Cela peut provoquer des dommages permanents à l'ouïe. Tenir les enfants à une distance de sécurité d'au moins 50 cm de l'enceinte.
- Les enceintes produisent un champ électromagnétique inoffensif pour les hommes et les animaux, mais qui peut perturber le bon fonctionnement des appareils électroniques, tels que les téléviseurs ou les moniteurs à tube cathodique, si ces derniers sont placés à proximité immédiate de l'enceinte. Si cela devait se produire, augmenter la distance de ces appareils des enceintes. Il est déconseillé de mettre des cartes de crédit ou d'autres dispositifs similaires à lecture magnétique sur l'enceinte.
- La technologie de fonctionnement des enceintes se base sur les principes d'électromagnétisme, et par conséquent, l'utilisateur devra éviter d'utiliser des appareils qui génèrent de forts champs électromagnétiques qui pourraient perturber le fonctionnement de l'enceinte. Éviter de mettre des appareils d'émission et de réception tels que les téléphones mobiles, les téléphones sans fil, les installations d'intercommunication, etc. sur les enceintes.
- Ne pas connecter les enceintes directement à un système de diffusion sonore à tension constante (100 V, 70,7 V ou semblables). Cela peut surcharger le système et endommager l'enceinte et/ou la centrale d'amplification.
- Ne pas approcher entre eux les câbles audio et les câbles de l'alimentation électrique. A proximité des câbles d'alimentation se trouver un champ électromagnétique qui peut causer un bourdonnement désagréable. Dans ce cas, penser à éloigner les câbles audio et les câbles d'alimentation.



3 INSTALLATION

3.1 DÉBALLAGE

Procéder au déballage comme indiqué ci-dessous. Faire référence aux images du chapitre 7.

Suivez les instructions générales suivantes, reportez-vous à la Fig. 1a, 1b, 1c:

- Utilisez un cutter pour ouvrir le paquet. Évitez d'insérer la lame à fond pour éviter d'endommager le contenu
- Conserver les matériaux d'emballage pour tout transport futur éventuel ;
- Ne pas porter de montre, bracelets, bagues, etc. afin d'éviter de rayer les enceintes et leurs finitions. De même, faire attention de protéger les enceintes contre d'éventuelles parties métalliques des vêtements, telles que des fermetures éclair, des boutons, des boucles, des rivets, etc...

	Tenir solidement les enceintes avec les deux mains pour éviter de les faire tomber ! Les opérations indiquées sont effectuées avec une plus grande sécurité et commodité par deux personnes.
	Les matériaux d'emballage peuvent polluer ! Ne pas jeter ces matériaux comme des déchets domestiques mais les remettre à un centre de récolte et de recyclage des déchets.
	Ne pas laisser les matériaux d'emballage à disposition des enfants ! Possibilité d'empoisonnement ou d'étouffement à cause d'ingestion.

3.1.1 CONTENU DES EMBALLAGES

En plus des enceintes, les emballages contiennent:

Sonetto VIII	Sonetto V	Sonetto III
8 Pointes	8 Pointes	8 Pointes
8 sous-pointes	8 sous-pointes	8 sous-pointes
8 bloque-pointes	8 bloque-pointes	8 bloque-pointes
2 Masque	2 Masque	2 Masque
2 housses anti-poussière en tissu	2 housses anti-poussière en tissu	2 housses anti-poussière en tissu
2 Base	8 pieds	8 pieds
16 Vis de fixation	16 Vis de fixation	16 Vis de fixation
2 Cavaliers	2 Cavaliers	2 Cavaliers
1 clé à six pans	1 clé à six pans	1 clé à six pans
1 Manuel	1 Manuel	1 Manuel

Sonetto I	Sonetto II
2 Masque	2 Masque
2 housses anti-poussière en tissu	2 housses anti-poussière en tissu
2 Cavaliers	2 Cavaliers
1 Manuel	1 Manuel

Sonetto Center I	Sonetto Center II	Sonetto Wall
1 Masque	1 Masque	1 Masque
1 housses anti-poussière en tissu	1 housses anti-poussière en tissu	1 housses anti-poussière en tissu
1 Base	1 Base	2 Brides
2 Cavaliers	2 Cavaliers	2 Vis à tête croisée + cheville
1 Manuel	1 Manuel	4 Vis à tête croisée + cheville
		6 Rondelles
		2 Ecrous
		2 Vis de fixation
		1 clé à six pans
		1 Manuel

Dans l'emballage consacrés aux Stand (2 set) se trouvent:

Sonetto Stand
8 Pointes
8 sous-pointes
10 Rondelles
10 Vis à six pans à encastrement
14 Vis à tête évasée
1 clé à six pans

Si un ou plusieurs de ces éléments font défaut, contacter le revendeur où l'achat a été effectué.

3.2 MONTAGE

Suivre les indications suivantes selon le modèle que vous possédez. Faire référence aux images du chapitre 7.

3.2.1 SONETTO VIII, V, III

Ces enceintes pour le sol sont équipées d'une base de support. Monter l'enceinte sur la base comme décrit ci-dessous. Faire référence à la Fig. 2.

1. Tourner l'enceinte dessous-dessus avec la coque de protection supérieure
2. Visser les vis de fixation de la base avec le corps de l'enceinte
3. Visser les pointes

3.2.2 SONETTO I, II

Ces enceintes bookshelf sont indiquées pour le montage sur des support (recommandé).

Procéder au montage des supports et des enceintes comme décrit ci-après. Faire référence à la Fig. 3.

1. Visser les vis de fixation de la base supérieure du support
2. Visser les vis de fixation de la base inférieure du support
3. Visser les pointes coniques à la base inférieure du support
4. Positionner l'enceinte sur la base supérieure du support. Faire correspondre les trous de la base supérieure et de l'enceinte
5. Visser avec les mains les vis de fixation de l'enceinte à la base.

3.2.3 SONETTO CENTER I, CENTER II

Faire reposer la base de l'enceinte au support comme l'illustre la Fig. 4. La base assure la stabilité de cette enceinte et en permet l'orientation appropriée.

3.2.4 SONETTO WALL

Cette enceinte est prévue pour un montage mural. Procéder à la fixation comme décrit ci - dessous. Faire référence à la Fig 5.

1. Fixer au mur les deux vis de fixation. Utiliser comme gabarit de perçage l'une des deux brides fournies. Laisser les vis dépasser de la cheville d'environ 4 mm
2. Monter la première bride sur l'enceinte avec les quatre vis
3. Monter la seconde bride sur la première avec les deux vis et boulons. Ne pas serrer complètement les vis
4. Insérer les trous de la deuxième branche sur le vis fixé au mur
5. Orienter l'enceinte au besoin
6. Serrer complètement les vis de fixation de la deuxième bride à la bride déjà montée sur l'enceinte.

3.3 L'ENCEINTE DANS UNE PIÈCE

Les brides de la série Sonetto ont été conçus pour être facile à piloter par l'amplification et se pose facilement dans un environnement.

Les modèles I et II sont adaptés pour les petits environnements. Pour les grandes pièces, les modèles VIII, V et III sont la solution optimale.

Pour réaliser un système multi-canal ou un home cinéma il est possible d'associer les enceintes Center I, Center II et Wall.

3.3.1 POSITIONNEMENT DES ENCEINTES

Le choix de la pièce d'écoute et de l'emplacement des enceintes influencent la performance de tout le système de reproduction. Il est préférable de choisir une pièce de forme irrégulière, parce que cela peut améliorer les performances dans le milieu choisi car cela limite la formation d'ondes stationnaires.

Les tapis et les rideaux en quantité non excessive influencent positivement la réponse acoustique et contribuent à leur tour à l'absorption des réflexions et des ondes stationnaires générées dans la pièce d'écoute;

Il n'existe pas de règles fixes et universelles valables pour toutes les pièces. Toutefois une bonne approche au problème de la disposition des enceintes dans une pièce consiste à partir en divisant idéalement le plan de la pièce d'écoute en trois surfaces équivalentes, comme le montre les lignes en pointillées sur la figure . 6.

Ensuite, il faudra placer les enceintes sur la première des lignes tracées (A), bien loin des murs latéraux, et placer le poste d'écoute sur la seconde (B).

De cette façon, on garantit la présence d'une bonne quantité d'air tout autour des éléments impliqués dans la reproduction stéréophonique, en plaçant d'un côté les enceintes qui sont à même de travailler en toute liberté, et de l'autre la personne qui écoute, à l'abri des retours acoustiques générés à proximité des murs et des coins de la pièce.

La Fig.6 montre la manière dont il faudrait faire converger les axes des enceintes vers le point d'écoute, en se croisant sur celui-ci et en créant de cette façon la configuration typique « en triangle équilatéral ». Cet ultérieur détail, qui consiste à orienter les enceintes en visant littéralement les oreilles de celui qui écoute, permet d'améliorer considérablement la mise au point de l'image stéréophonique.

Tout en étant conscients du fait que les conseils donnés visant à créer des conditions quasi idéales d'écoute ne pourront pas être appliqués par tous nos clients à cause de difficultés objectives liées à l'aménagement des espaces domestiques, nous vous conseillons de placer les deux enceintes loin des

coins de la pièce et à une distance d'au moins 100 cm des murs latéraux et du mur du fond. Les deux enceintes doivent être placées à une distance minimale réciproque d'au moins 1,8 mètres.

Le point d'écoute doit être à une hauteur d'environ 1,1 mètre.

Après les premières écoutes, une variation de la distance entre les enceintes et entre chacune d'elles et le point d'écoute pourra être nécessaire.

3.3.2 SYSTÈMES HOME CINÉMA ET MULTICANAL

Les enceintes de la série Sonetto peuvent être utilisées, en plus que pour l'écoute stéréophonique traditionnel, dans des systèmes de « home cinéma » et « multicanal ». À part les règles indiquées en ce qui concerne les diffuseurs des canaux frontaux, les enceintes destinées à la reproduction des canaux postérieurs devront être placés comme indiqué sur la fig. 6, avec l'enceinte centrale exactement en ligne avec l'axe vertical passant par le centre de l'écran vidéo (au-dessus ou en dessous de l'écran) alors que le subwoofer pourra être indifféremment placé dans n'importe quel point de la pièce d'écoute en évitant cependant de le placer à proximité des angles.

Faire également référence à la documentation du système d'amplification

3.4 BRANCHEMENTS

Faire référence aux images du chapitre 7.

Une fois les enceintes positionnées, il est nécessaire de procéder à leur connexion.

Les bornes acceptent les connexions avec des cosses de câble à fourche, câble dégainé ou des connecteurs banane.

Les pinces des enceintes (sauf sur le modèle Wall) sont équipées de cavaliers de connexion qui permettent le raccordement des enceintes comme décrit ci-dessous. Il peut être nécessaire de retirer les cavaliers en fonction du mode de connexion sélectionné.

Le modèle Wall présente une seule paire de bornes, faire référence à la Fig. 10.

Le serrage soigné des bornes et son contrôle périodique contribue à l'amélioration des performances.



Les branchements doivent être effectués avec les appareils éteints!

3.4.1 CONNEXION STANDARD

Utiliser un seul amplificateur stéréo ou deux amplificateurs monophoniques et une paire de câbles d'alimentation. Exécuter les connexions comme indiqué dans la fig. 7.

3.4.2 BI-WIRING

Utiliser un seul amplificateur stéréo ou deux amplificateurs monophoniques et deux paires de câbles d'alimentation.

Retirer les cavaliers entre les bornes et exécuter les connexions comme l'illustre la fig. 8.

3.4.3 BI-AMPING

Utiliser deux amplificateurs stéréo ou quatre amplificateurs monophoniques (éventuellement de la même marque et du même modèle) et deux paires de câbles d'alimentation.

Retirer les cavaliers entre les bornes et exécuter les connexions comme l'illustre la fig. 9.

4 ENTRETIEN ET NETTOYAGE

Les enceintes de la collection Sonetto ne nécessitent pas d'entretien spécial à part un nettoyage régulier général. Pour préserver la finition des enceintes, les couvrir avec la housse de protection en tissu, surtout dans l'éventualité d'une période de repos prolongée des enceintes.



Risque d'endommager l'enceinte !

N'utiliser pas de produits de nettoyage, de cires pour meubles, de détergents ou d'alcool. Ne pas utiliser pas de chiffons rugueux.

Pour nettoyer le bois de la caisse, il est déconseillé d'utiliser des produits tels que la cire ou des détergents, qui pourraient tacher ou endommager le bois ou les enceintes. Utiliser un chiffon souple (par exemple en microfibra) et le cas échéant, légèrement imbibé.

Le bois est un matériau naturel et toujours vivant, il est donc sensible aux agents extérieurs. Éviter de placer le haut-parleur à proximité de sources de chaleur ou près des fenêtres ou des baies vitrées, surtout pendant les mois d'été. Ne pas laisser les enceintes exposées aux rayons du soleil.

S'il y a de la poussière sur le meuble, les panneaux frontaux et les enceintes, utiliser un pinceau doux en faisant très attention de ne pas endommager les membranes délicates des enceintes.

Ces attentions conservent parfaitement les enceintes pendant de nombreuses années. Le temps contribuera à améliorer le son du fait du rodage des parties en mouvement (membranes et suspensions), et la chambre acoustique réagira de mieux en mieux au fur et à mesure qu'elle sera utilisée : les mêmes règles sont valables pour les instruments de musique à cordes !

5 ÉLIMINATION

Élimination des appareils électriques et électroniques. Directive RAEE 2012/19/CE - RoHS 2011/65/EU

Le symbole de la poubelle barrée présent sur l'appareil indique que le produit, en fin de vie utile, doit être traité séparément des déchets domestiques.

L'utilisateur est responsable de la remise de l'appareil, en fin de vie, aux structures de récolte appropriées.

Le tri sélectif approprié pour le lancement successif de l'appareil remis au recyclage, au traitement et à l'élimination compatible avec la pièce permet d'éviter des effets négatifs possibles sur la pièce et sur la santé et favorise le recyclage des matériaux dont est composé le produit.

Pour plus d'informations relatives aux systèmes de récolte disponibles, s'adresser au service local d'élimination des déchets, ou au revendeur / magasin où a été effectué l'achat.



Ce dispositif contient des matériaux qui peuvent polluer s'ils sont dispersés dans l'environnement.

Remettre l'appareil à éliminer à un centre pour le tri sélectif.

6 TECHNICAL SPECIFICATIONS

	Sonetto VIII	Sonetto V	Sonetto III
Loudspeaker system	3-way floor standing loudspeaker system. Vented box design	3-way floor standing loudspeaker system. Vented box design	3-way floor standing loudspeaker system. Vented box design
Tweeter	29mm high definition DAD driver. DKM dome diaphragm. Neo Magnet system. Visco-elastically baffle decoupling. Sonus faber design	29mm high definition DAD driver. DKM dome diaphragm. Visco-elastically baffle decoupling. Sonus faber design	29mm high definition DAD driver. DKM dome diaphragm. Visco-elastically baffle decoupling. Sonus faber design
Midrange	150mm cone driver. Ultra-free compression basket, Sonus faber design. Special custom diaphragm made with a real time air dried non pressed blend of traditional cellulose pulp and other natural fibers, developed according to the most natural sound. Ultra-dynamic performance and high linearity. Sonus faber design	150mm cone driver. Ultra-free compression basket, Sonus faber design. Special custom diaphragm made with a real time air dried non pressed blend of traditional cellulose pulp and other natural fibers, developed according to the most natural sound. Ultra-dynamic performance and high linearity. Sonus faber design	150mm cone driver. Ultra-free compression basket, Sonus faber design. Special custom diaphragm made with a real time air dried non pressed blend of traditional cellulose pulp and other natural fibers, developed according to the most natural sound. Ultra-dynamic performance and high linearity. Sonus faber design
Woofer	3x180mm cone drivers. Ultra-free compression basket, Sonus faber design. Aluminum cone for maximum speed. Ultra-dynamic performance and high linearity. Sonus faber design	2x180mm cone drivers. Ultra-free compression basket, Sonus faber design. Aluminum cone for maximum speed. Ultra-dynamic performance and high linearity. Sonus faber design	2x150mm cone drivers. Ultra-free compression basket, Sonus faber design. Aluminum cone for maximum speed. Ultra-dynamic performance and high linearity. Sonus faber design
Crossover	Anti-resonant design, optimized amplitude/phase response for optimal space/time performance. "Paracross topology". Impedance compensation at low frequencies for a clear and friendly amplifier performance. Nano-technology coated, high-conductivity pcb tracks. Crossover frequencies: 270 and 3.000 Hz	Anti-resonant design, optimized amplitude/phase response for optimal space/time performance. "Paracross topology". Impedance compensation at low frequencies for a clear and friendly amplifier performance. Crossover frequencies: 235 and 3.000 Hz	Anti-resonant design, optimized amplitude/phase response for optimal space/time performance. "Paracross topology". Impedance compensation at low frequencies for a clear and friendly amplifier performance. Crossover frequencies: 220 and 3.250 Hz
Frequency Response	36 Hz -25.000 Hz	38 Hz -25.000 Hz	42 Hz -25.000 Hz
Sensitivity	90dB SPL (2.83V/1m)	90dB SPL (2.83V/1m)	89 dB SPL (2.83V/1m)
Nominal Impedance	4 ohm	4 ohm	4 ohm
Suggested amplifier power output	50W - 300W without clipping	50W - 300W without clipping	50W -250 W without clipping
Long-Term Max Input Voltage (IEC 268-5)	22V rms	22V rms	22V rms
Dimensions HxWxD (mm)	1188 x 283 x 427	1072 x 258 x 409	1018 x 219 x 305
Dimensions HxWxD (in)	47 x 11 x 17	42 x 10 x 16	40 x 9 x 12
Weight (Kg) each	26,3	22,6	16
Weight (lb) each	57,9	49,8	35,2

	Sonetto II	Sonetto I
Loudspeaker system	2-way shelf loudspeaker system. Vented box design	2-way shelf loudspeaker system. Vented box design
Tweeter	29mm high definition DAD driver. DKM dome diaphragm. Visco-elastically baffle decoupling. Sonus faber design	29mm high definition DAD driver. DKM dome diaphragm. Visco-elastically baffle decoupling. Sonus faber design
Midwoofer	165mm cone driver. Ultra-free compression basket, Sonus faber design. Special custom diaphragm made with a real time air dried non pressed blend of traditional cellulose pulp and other natural fibers, developed according to the most natural sound. Ultra-dynamic performance and high linearity. Sonus faber design	150mm cone driver. Ultra-free compression basket, Sonus faber design. Special custom diaphragm made with a real time air dried non pressed blend of traditional cellulose pulp and other natural fibers, developed according to the most natural sound. Ultra-dynamic performance and high linearity. Sonus faber design.
Crossover	Anti-resonant design, optimized amplitude/phase response for optimal space/time performance. "Paracross topology". Impedance compensation at low frequencies for a clear and friendly amplifier performance. Crossover frequency: 2.650 Hz	Anti-resonant design, optimized amplitude/phase response for optimal space/time performance. "Paracross topology". Crossover frequency: 2.500 Hz
Frequency Response	42 Hz -25.000 Hz	45 Hz -25.000 Hz
Sensitivity	87 dB SPL (2.83V/1m)	87 dB SPL (2.83V/1m)
Nominal Impedance	4 ohm	4 ohm
Suggested amplifier power output	40W - 200W without clipping	30 W - 150 W without clipping
Long-Term Max Input Voltage (IEC 268-5)	20V rms	20V rms
Dimensions HxWxD (mm)	370 (1101 stand included) x 250 x 334	359 (1090 stand included) x 219 x 305
Dimensions HxWxD (in)	15 (44 stand included) x 10 x 13	14 (43 stand included) x 9 x 12
Weight (Kg) each	6,8	5,5
Weight (lb) each	14,9	12,1

	Sonetto Center I	Sonetto Center II
Loudspeaker system	2-way shelf loudspeaker system. Vented box design	3-way shelf loudspeaker system. Vented box design
Tweeter	29mm high definition DAD driver. DKM dome diaphragm. Neo Magnet system. Visco-elastically baffle decoupling. Sonus faber design	29mm high definition DAD driver. DKM dome diaphragm. Neo Magnet system. Visco-elastically baffle decoupling. Sonus faber design
Midrange	--	2x150mm cone drivers. Ultra-free compression basket, Sonus faber design. Special custom diaphragm made with a real time air dried non pressed blend of traditional cellulose pulp and other natural fibers, developed according to the most natural sound. Ultra-dynamic performance and high linearity. Sonus faber design
Midwoofer	2x150mm cone drivers. Ultra-free compression basket, custom Sonus faber design. Special custom diaphragm made with a real time air dried, non pressed blend of traditional cellulose pulp and other natural fibers, developed according to the most natural sound. Ultra-dynamic performance and high linearity. Sonus faber design	--
Woofer	--	2x150mm cone drivers. Ultra-free compression basket, Sonus faber design. Aluminum cone for maximum speed. Ultra-dynamic performance and high linearity. Sonus faber design
Crossover	Anti-resonant design, optimized amplitude/phase response for optimal space/time performance. "Paracross topology". Crossover frequency: 1.550 Hz	Anti-resonant design, optimized amplitude/phase response for optimal space/time performance. "Paracross topology". Impedance compensation at low frequencies for a clear and friendly amplifier performance. Crossover frequency: 220 and 1.650 Hz
Frequency Response	60 Hz -25.000 Hz	42 Hz -25.000 Hz
Sensitivity	90dB SPL (2.83V/1m)	91dB SPL (2.83V/1m)
Nominal Impedance	4 ohm	4 ohm
Suggested amplifier power output	50W - 200W without clipping	50W - 300W without clipping
Long-Term Max Input Voltage (IEC 268-5)	20V rms	22V rms
Dimensions HxWxD (mm)	242 x 495 x 303	289 x 743 x 409
Dimensions HxWxD (in)	10 x 20 x 12	12 x 30 x 16
Weight (Kg) each	6,5	16,2
Weight (lb) each	14,3	35,7

	Sonetto Wall
Loudspeaker system	2-way on-wall speaker. Passive radiator design
Tweeter	29mm high definition DAD driver. DKM dome diaphragm. Neo Magnet system. Visco-elastically baffle decoupling. Sonus faber design
Midwoofer	150mm cone driver. Ultra-free compression basket, Sonus faber design. Special custom diaphragm is made with a real time air dried non pressed blend of traditional cellulose pulp and other natural fibers, developed according to the most natural sound. Ultra-dynamic performance and high linearity. Sonus faber design
Crossover	Anti-resonant design, optimized amplitude/phase response for optimal space/time performance. "Paracross topology". Crossover frequency: 3.800 Hz
Frequency Response	60 Hz -25.000 Hz
Sensitivity	89 dB SPL (2.83V/1m)
Nominal Impedance	4 ohm
Suggested amplifier power output	30 W -150 W without clipping
Long-Term Max Input Voltage (IEC 268-5)	20 V rms
Dimensions HxWxD (mm)	500 x 291 x 163
Dimensions HxWxD (in)	20 x 12 x 7
Weight (Kg) each	4,8
Weight (lb) each	10,5

7
ILLUSTRAZIONI
SUPPORT DRAWINGS
ABBILDUNGEN
ILLUSTRATIONS

SONETTO VIII, V, III

1a

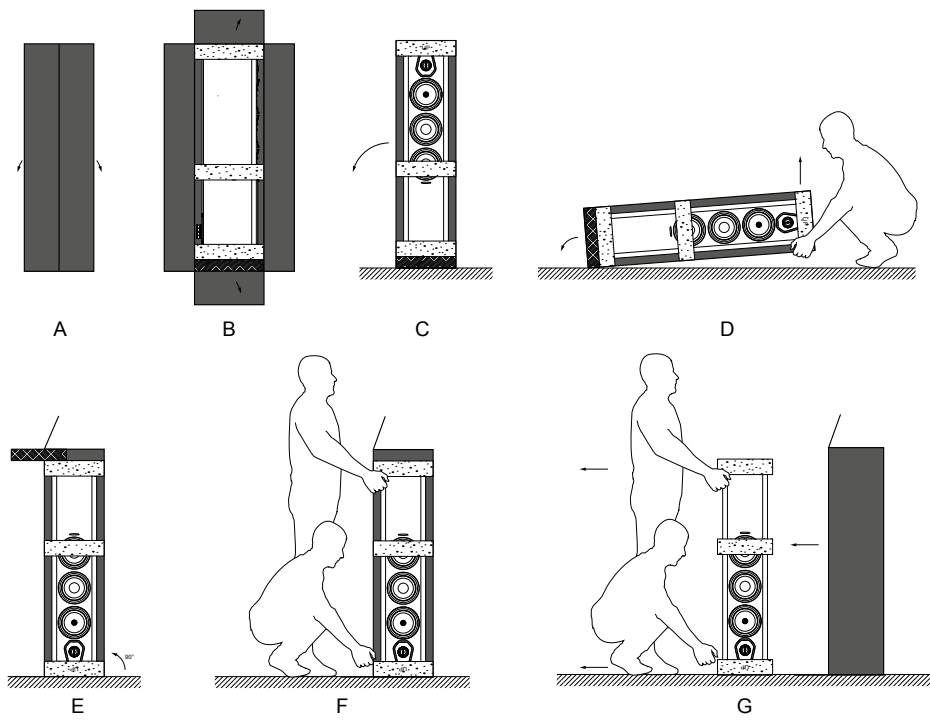

1b

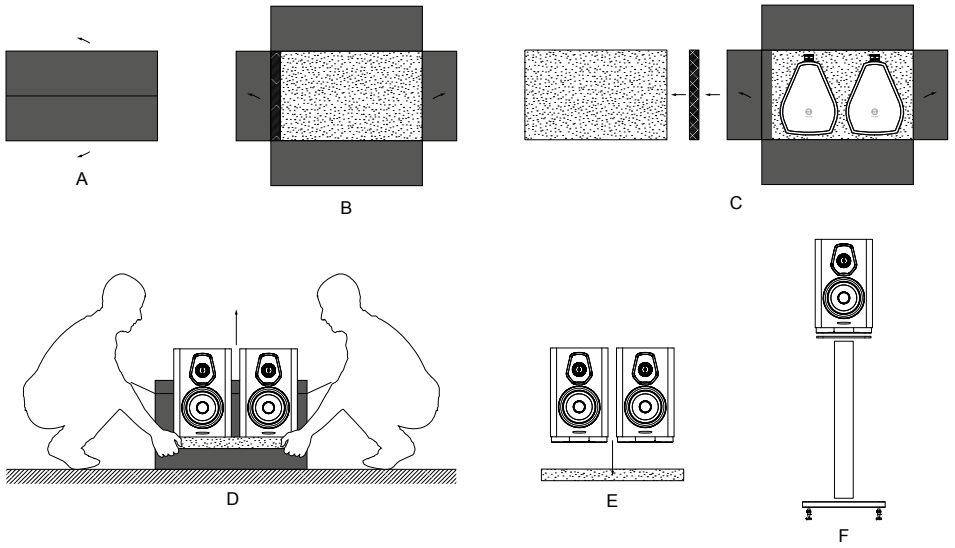

SONETTO CENTER I, CENTER II, WALL

1c

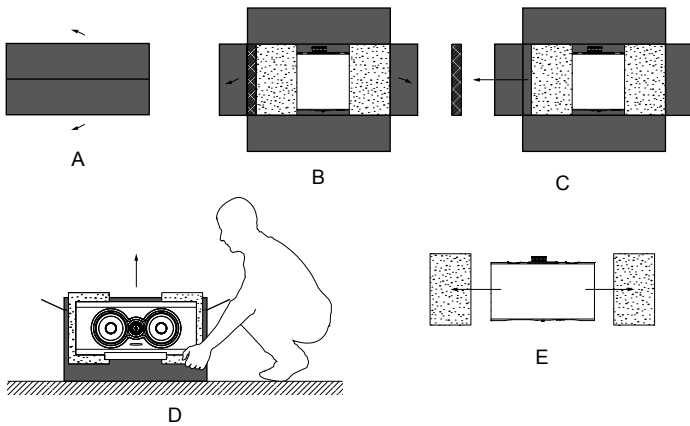

SONETTO VIII, V, III

2

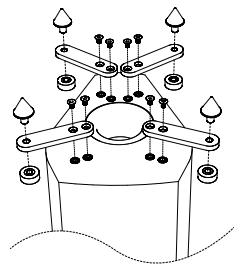
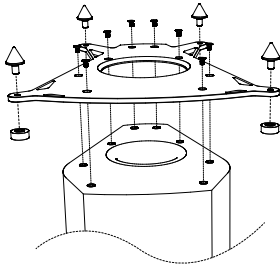
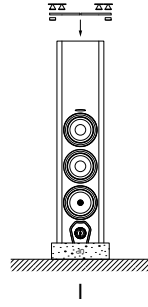
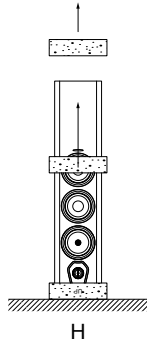

SONETTO I, II

3

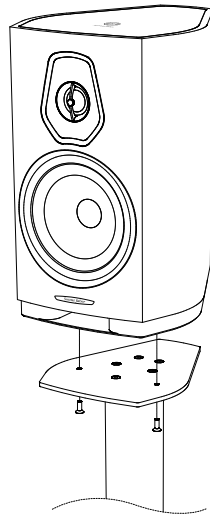
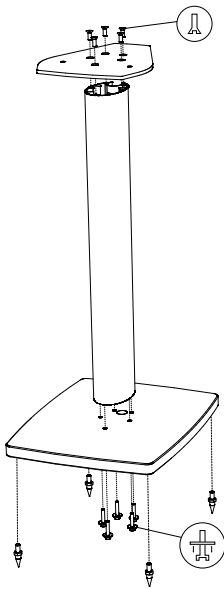

SONETTO CENTER I, CENTER II

4

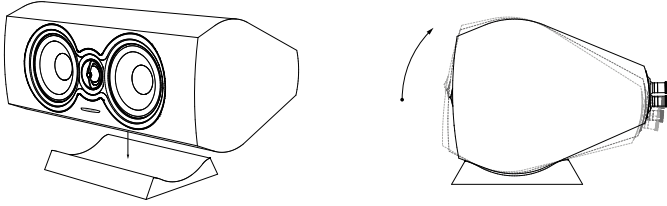

SONETTO WALL

5

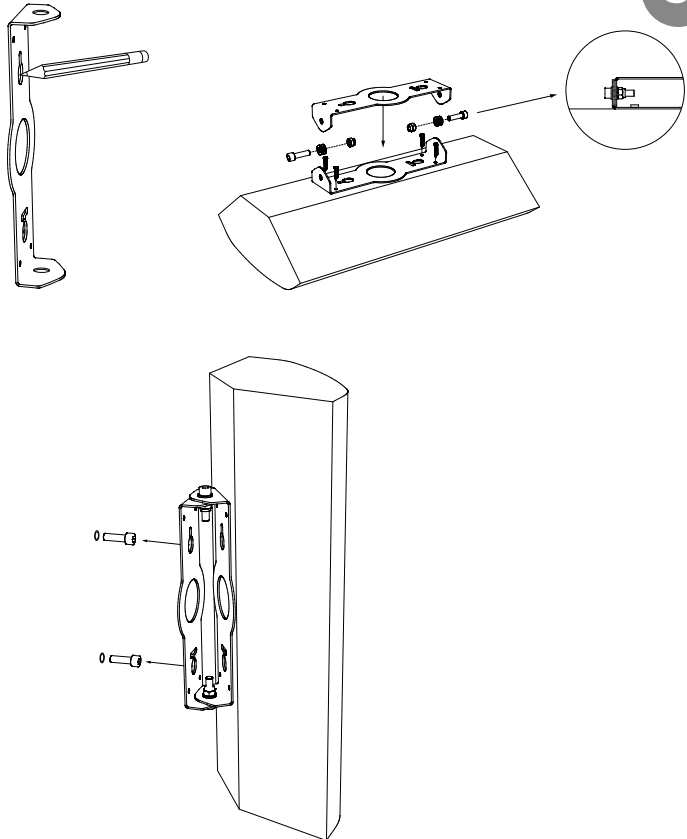

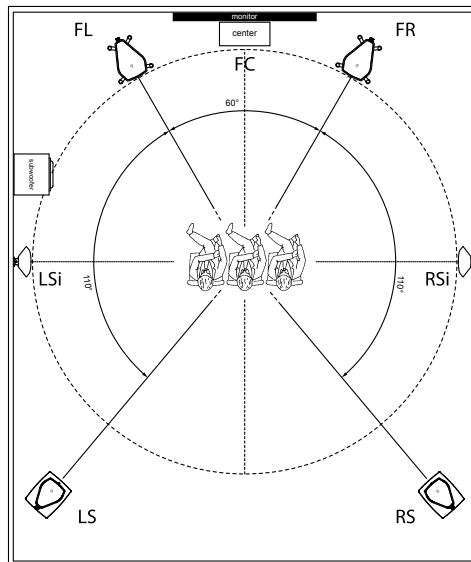
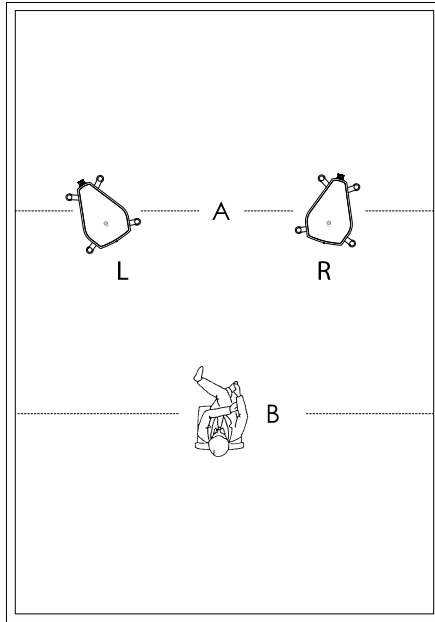

STANDARD

7

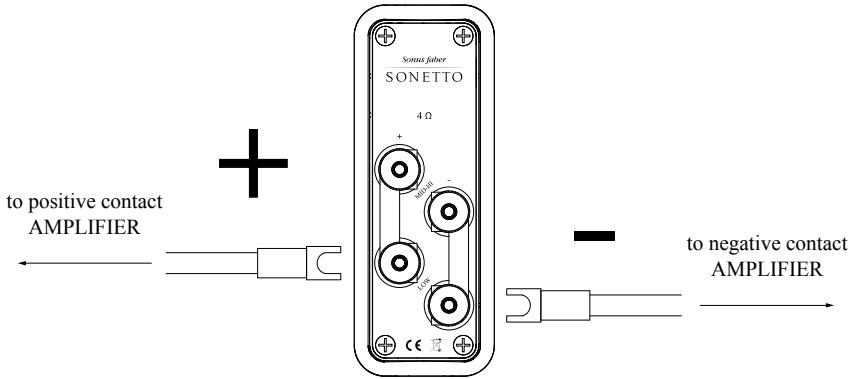

BI-WIRING

8

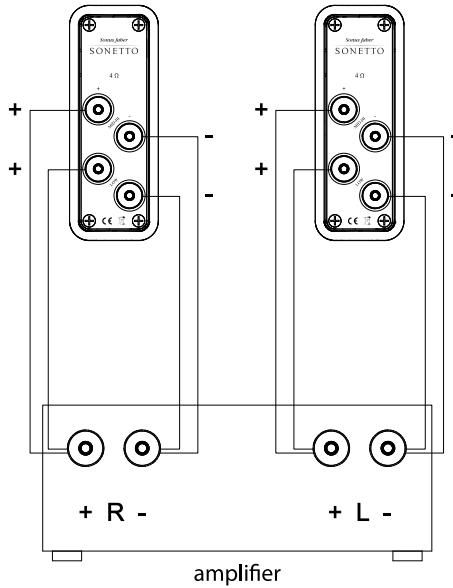

BI-AMPING

9

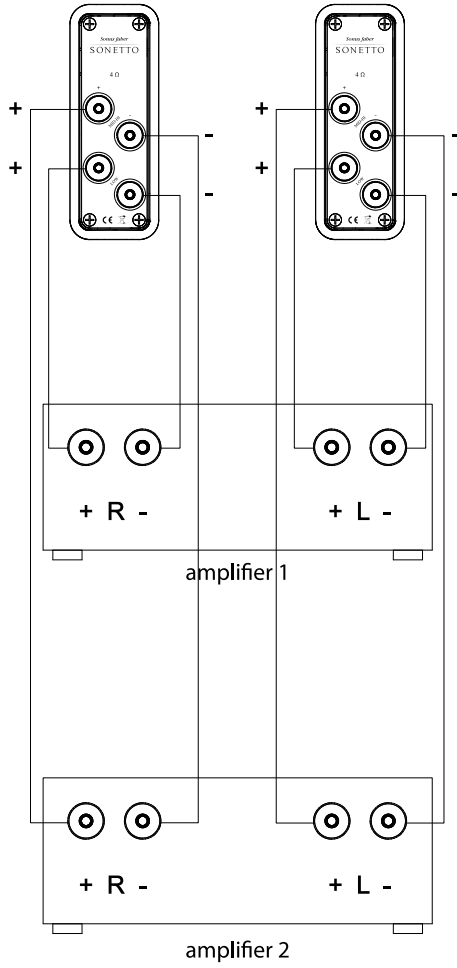

WALL

10

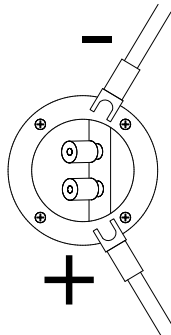

Sonus faber

SONETTO

Italian Poetry

© COPYRIGHT 2018
World copyright
reserved



Sonus faber S.p.A.

Via Meucci, 10 - 36057 Arcugnano (VI) - Italy

Tel. 0444/288788 - fax 0444/288722 - contact@sonusfaber.com

