

HOMAGE

TRADITION

OWNER'S MANUAL

HOMAGE

TRADITION

Diffusori passivi - Passive loudspeakers
Passives Lautsprechersystem - Diffuseurs passifs

MANUALE UTENTE

USER MANUAL

(Translation of the original instructions)

BENUTZERHANDBUCH

(Übersetzung der Original-Gebrauchsanweisung)

MANUEL D'UTILISATION

(Traduction des instructions originales)

SOMMARIO

TABLE OF CONTENTS

ITALIANO			ENGLISH		
1	Informazioni generali	4	1	General information	10
1.1	Informazioni per l'utente	4	1.1	User information	10
1.2	Garanzia e assistenza post vendita	5	1.2	Warranty	11
1.3	Dichiarazione di conformità	6	1.3	Declaration of conformity	11
2	Informazioni di sicurezza	6	2	Safety information	12
3	Installazione	6	3	Installation	12
3.1	Disimballo	6	3.1	Unpacking	12
3.1.1	Contenuto dell'imballo	7	3.1.1	Package contents	13
3.2	Montaggio	7	3.2	Assembly	13
3.2.1	Istruzioni per il collegamento	7	3.2.1	Connections	13
3.3	Consigli di installazione: il diffusore in ambiente	8	3.3	Installation tips: the loudspeaker in the listening environment	14
3.3.1	Sistemi Home-Theater e multicanale	9	3.3.1	Home-Theatres and multichannel systems	15
4	Manutenzione e pulizia	9	4	Maintenance and cleaning	15
5	Smaltimento	9	5	Disposal	15
6	Dati tecnici	28	6	Technical specifications	28
7	Illustrazioni	30	7	Illustrations	30
7.1	Disimballo	30	7.1	Unpacking	30
7.2	Montaggio	33	7.2	Assembly	33
7.3	Collegamento	36	7.3	Connection	36
7.4	I diffusori nell'ambiente	39	7.4	The loudspeakers in the listening environment	39

INHALTSVERZEICHNIS

SOMMAIRE

DEUTSCH

1	Allgemein	16
1.1	Informationen für den Nutzer	16
1.2	Gewährleistung und Kundendienst	17
1.3	Übereinstimmungserklärung	17
2	Sicherheitshinweise	18
3	Installation	18
3.1	Auspacken	18
3.1.1	Packungsinhalt	19
3.2	Montage	19
3.2.1	Anschlusshinweise	19
3.3	Tipps für die Installation: der Lautsprecher im Raum	20
3.3.1	Home-Theater und Multikanalsysteme	21
4	Pflege und Reinigung	21
5	Entsorgung	21
6	Technische Daten	28
7	Abbildungen	30
7.1	Auspacken	30
7.2	Montage	33
7.3	Anschluss	36
7.4	Die Lautsprecher im Raum	39

FRANÇAIS

1	Informations générales	22
1.1	Informations pour l'utilisateur	22
1.2	Garantie et assistance après-vente	23
1.3	Déclaration de conformité	23
2	Informations de sécurité	24
3	Installation	24
3.1	Déballage	24
3.1.1	Contenus de l'emballage	25
3.2	Montage	25
3.2.1	Instructions pour le branchement	25
3.3	Conseils pour l'installation: l'enceinte dans une pièce	26
3.3.1	Systèmes Home Cinéma et multicanal	27
4	Entretien et nettoyage	27
5	Élimination	27
6	Données techniques	28
7	Illustrations	30
7.1	Déballage	30
7.2	Montage	33
7.3	Connexion	36
7.4	L'enceinte dans une pièce	39

1 INFORMAZIONI GENERALI

1.1 INFORMAZIONI PER L'UTENTE

Gentile Cliente, desideriamo ringraziarLa e complimentarci con Lei per aver scelto i diffusori della collezione *Homage Tradition* per l'ascolto della Sua Musica preferita o per un impiego audio-video.

I diffusori della collezione *Homage Tradition* sono pensati per procurarLe immediatamente la massima soddisfazione, ma poiché è nostro preciso interesse che Lei ottenga il miglior risultato possibile nell'ascolto e che ciò avvenga nella piena sicurezza, La invitiamo a leggere attentamente, prima dell'installazione, questo manuale d'istruzioni.

Qualora dovessero sorgereLe dubbi o curiosità, Le consigliamo di rivolgersi al personale tecnico del Suo punto vendita, al distributore ufficiale Sonus faber della nazione in cui vive o prendere contatto direttamente con Sonus faber scrivendo a customerservice@sonusfaber.com.

Infine Le suggeriamo vivamente di registrarsi on-line sul sito www.sonusfaber.com: in questo modo verrà informato da Sonus faber di tutte le novità, iniziative ed eventuali promozioni.

Buona Musica!

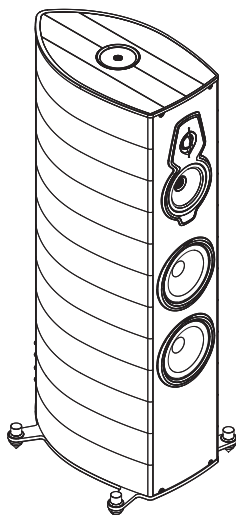

SERAFINO
TRADITION

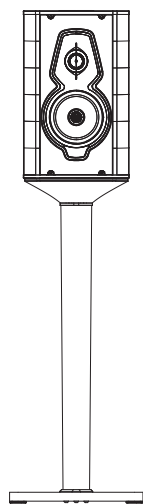

GUARNERI
TRADITION

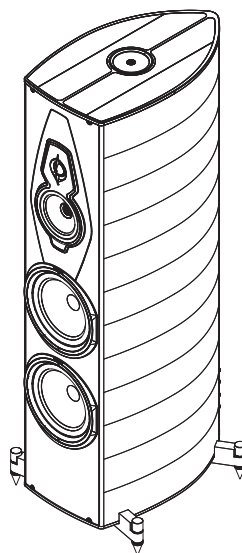

AMATI
TRADITION

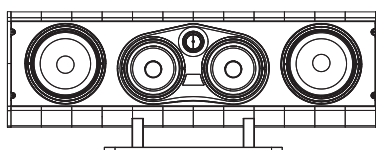

VOX
TRADITION

1.2 GARANZIA E ASSISTENZA POST VENDITA

I diffusori della collezione Homage Tradition sono stati progettati e fabbricati secondo i più alti standard qualitativi.

Tuttavia, nella remota ipotesi in cui si manifestasse un guasto o malfunzionamento, i diffusori sono comunque coperti da garanzia secondo i termini previsti dalla normativa del Paese dove sono stati acquistati.

In tal caso, invitiamo il possessore a rivolgersi al rivenditore Sonus faber presso cui ha effettuato l'acquisto o al distributore ufficiale Sonus faber del suo paese; tutti i contatti dei distributori sono disponibili sul nostro sito <http://sonusfaber.com/en-us/distributors>. Inoltre, nel suo interesse, ci permettiamo di fare presente quanto segue:

- La garanzia sui diffusori copre eventuali difetti di costruzione;
- Conservare il documento comprovante l'acquisto

in modo da poterlo esibire al rivenditore in caso di necessità;

- Conservare l'imballo originale dei diffusori perché possano essere trasportati senza danni in caso di spedizione presso il centro assistenza autorizzato;
- I diffusori devono essere accompagnati da una descrizione del malfunzionamento o del difetto eventualmente riscontrato.

Le seguenti condizioni fanno decadere la garanzia sul prodotto:

- Il prodotto è stato smontato o modificato da personale diverso da quello del centro assistenza autorizzato da Sonus faber;
- Non sono state rispettate le condizioni d'uso dell'apparecchio riportate su 6 Dati tecnici;
- Il prodotto è stato usato in modo non conforme a quanto descritto in questo manuale.



1.3 DICHIARAZIONE DI CONFORMITÀ

Sonus faber SpA con sede legale in Via Antonio Meucci, 10 - 36057 Arcugnano (VI) Italy, dichiara sotto la propria e unica responsabilità che i Diffusori passivi

COLLEZIONE HOMAGE TRADITION

ai quali questa dichiarazione si riferisce sono conformi a:

Directive:

2014/30/UE (EMC) Compatibilità elettromagnetica.

2011/65/UE (RoHS) Restrizione dell'uso di determinate sostanze pericolose nelle apparecchiature elettriche ed elettroniche.

2012/19/UE (RAEE) Rifiuti di apparecchiature elettriche ed elettroniche.

Norme:

EN 60065:2014

Apparecchi audio, video ed apparecchi elettronici similari; Requisiti di sicurezza.

CEI EN 55013:2002

Ricevitori radiofonici e televisivi e apparecchi associati - Caratteristiche di radiodisturbo - Limiti e metodi di misura.

EN 55020:2014

Ricevitori radiofonici e televisivi e apparecchi associati; Caratteristiche di immunità - Limiti e metodi di misura.

EN 61000-4-3:2009

Compatibilità elettromagnetica (EMC) Parte 4-3: Tecniche di prova e di misura; Prova d'immunità ai campi elettromagnetici a radiofrequenza irradiati.

EN 61000-6-1:2007

Norme Generiche; Immunità per gli ambienti residenziali, commerciali e dell'industria leggera.

EN 61000-6-3:2013

Norme Generiche; Emissione per gli ambienti residenziali, commerciali e dell'industria leggera.

Arcugnano, 30/03/2016

Mauro Grange

CEO



2 INFORMAZIONI DI SICUREZZA

- Regolare le punte o i piedini di appoggio, se presenti, al fine di ottenere la migliore condizione di stabilità. Non appoggiare sul diffusore acustico oggetti estranei che possano comprometterne l'integrità e/o la stabilità.
- Nel caso di collocazione del diffusore acustico (se del tipo shelf book) su superfici di appoggio diverse dai supporti previsti (es. ripiani di librerie a giorno, mensole, mobili TV, ecc.) verificare in via preliminare che la portata sia sufficiente a sostenere il peso del o dei diffusori acustici. Verificare inoltre che sussista un attrito sufficiente ad evitare spostamenti del diffusore acustico con le vibrazioni da esso prodotte in condizioni operative; all'occorrenza impiegare dei gommini autoadesivi che potranno essere reperiti in qualsiasi negozio di ferramenta.
- Evitare di appoggiare sul diffusore acustico oggetti contenenti liquidi o sostanze infiammabili o liquefabili.
- Attenersi allo schema di collegamento indicato nel manuale di istruzione. Il collegamento in parallelo di due o più diffusori acustici può danneggiare il Vostro amplificatore. In caso di dubbio rivolgersi al vostro rivenditore di fiducia.
- Nel corso del funzionamento dell'impianto audio evitare un ascolto ad alto volume ed in prossimità degli altoparlanti. Ciò può provocare danni anche permanenti all'apparato uditivo. Mantenete i bambini ad una distanza di sicurezza dal diffusore acustico di almeno 50 cm.
- Gli altoparlanti producono attorno ad essi un campo elettromagnetico innocuo per l'essere umano e per gli animali ma che può disturbare il funzionamento di apparecchiature elettroniche come monitor e televisori con schermo a tubo catodico qualora queste vengano collocate nelle immediate vicinanze del diffusore acustico. Nel caso in cui ciò si verifichi, aumentare la distanza di tali apparecchiature dai diffusori. Non appoggiare sul diffusore acustico carte di credito o simili a lettura magnetica.
- La tecnologia di funzionamento degli altoparlanti verte su principi dell'elettromagnetismo e pertanto l'utilizzatore dovrà evitare di utilizzare apparati che generino forti campi elettromagnetici, i quali potrebbero disturbare il funzionamento del diffusore acustico. Evitare di appoggiare su di esso apparati di ricetrasmisione come telefoni cellulari, cordless, sistemi intercom, ecc.
- Non collegare direttamente ad un impianto per diffusione sonora a tensione costante (100 V, 70.7 V o simili). Ciò può determinare il sovraccarico dell'impianto con possibile danneggiamento del diffusore acustico e/o della centralina di amplificazione.
- Non avvicinare tra loro cavi audio e cavi dell'alimentazione elettrica. In prossimità dei cavi di alimentazione è presente un campo elettromagnetico che può causare un fastidioso ronzio. In questo caso, provvedere ad allontanare tra di loro cavi audio e i cavi di alimentazione.
- Prestare grande attenzione al montaggio/smontaggio del pettine tendifilo, se presente. Assicurarsi che i perni della staffa inferiore siano ben inseriti nelle loro sedi prima di tendere i fili per fissare la staffa superiore.
- I morsetti serrafilo sono provvisti di innesto per connettore a banana (banana plug) ostruito da tappo rimovibile al fine di evitare accidentali collegamenti a prese di rete elettrica non protette. Rimuovere i tappi in plastica rossa e nera unicamente nel caso si intenda avvalersi di questo tipo di terminazione e assicurarsi che l'altro capo del cavo venga collegato ai morsetti di uscita di potenza dell'amplificatore.

3 INSTALLAZIONE

3.1 DISIMBALLO

Procedere al disimballo come indicato di seguito. Fare riferimento alle immagini del capitolo 7 Illustrazioni.

	Tenere saldamente l'apparecchio con entrambe le mani per evitare di farlo cadere! Le operazioni indicate sono svolte con maggiore sicurezza e comodità da due persone.
	I materiali da imballaggio possono essere inquinanti! Non smaltire questi materiali come rifiuti domestici ma consegnarli ad un centro raccolta e riciclo dei rifiuti.
	Non lasciare i materiali per l'imballaggio a disposizione dei bambini! Possibilità di avvelenamento o soffocamento a causa di ingestione.

Tutti i diffusori della Collezione Homage Tradition sono stati imballati in modo tale da preservare efficacemente il contenuto e al tempo stesso rendere semplice la loro estrazione.

Seguire le seguenti indicazioni generali:

- Conservare gli imballi per eventuali futuri trasporti;
- Non indossare orologi, braccialetti, anelli, etc. per evitare di graffiare i diffusori e le loro finiture. Ugualmente si dovrà porre nella protezione da eventuali elementi metallici presenti nell'abbigliamento indossato quali cerniere, bottoni, fibbie, rivetti, ecc..
- Durante l'apertura seguire le indicazioni riportate sull'imballo.

3.1.1 CONTENUTO DELL'IMBALLO

Oltre ai diffusori, negli imballi sono contenuti:

AMATI	GUARNERI	SERAFINO	VOX
1 Book fotografico	1 Book fotografico	1 Book fotografico	1 Book fotografico
1 Manuale	1 Manuale	1 Manuale	1 Manuale
1 Panno per pulizia	1 Panno per pulizia	1 Panno per pulizia	1 Panno per pulizia
1 Kit per pulizia	1 Kit per pulizia	1 Kit per pulizia	1 Kit per pulizia
2 Tendifilo	4 Tendifilo	2 Tendifilo	2 Tendifilo
4 Piedini		4 Piedini	
4 Sottopunte		4 Sottopunte	
1 Sacchetto con 8 viti		4 Bloccapunte	

In caso di mancanza di uno o più di questi articoli, avvertire il rivenditore dove è stato effettuato l'acquisto.

3.2 MONTAGGIO

Seguire queste indicazioni secondo il modello in vostro possesso. Fare riferimento alle immagini del **capitolo 7 Illustrazioni**.

3.2.1 ISTRUZIONI PER IL COLLEGAMENTO

	I collegamenti vanno effettuati con gli apparecchi spenti!
--	--

Sul pannello posteriore di ogni diffusore sono presenti i morsetti di connessione che accettano collegamenti con forcelle, banane e con cavo sguainato.

Sui modelli Amati Tradition, Serafino Tradition e Guarneri Tradition sono presenti 4 terminali che consentono queste modalità di collegamento:

MONO-WIRING

I terminali vanno lasciati collegati tra loro tramite i ponticelli e il collegamento dovrà essere effettuato connettendo un diffusore ai morsetti d'uscita del canale destro dell'amplificatore e l'altro diffusore ai morsetti d'uscita del canale sinistro dell'amplificatore, rispettandone la polarità, esattamente come illustrato nella **Figura 9**.

BI-WIRING

Questo tipo di connessione ha lo scopo di aumentare la qualità generale della riproduzione e in particolare la risoluzione dei dettagli alle basse frequenze.

Essa richiede l'utilizzo di due coppie di cavi di potenza secondo le seguenti modalità: rimuovere i collegamenti tra i terminali (ponticelli), collegare ogni coppia di terminali indipendentemente all'amplificatore come illustrato nella **Figura 10**.

BI-AMPLIFICAZIONE

La bi-amplificazione apporta un generale miglioramento del suono riprodotto e in particolare una maggior dinamica e controllo delle basse frequenze.

La sua realizzazione prevede l'utilizzo di due amplificatori stereofonici, due coppie di cavi di potenza e la rimozione dei collegamenti tra i terminali dei diffusori.

Un amplificatore verrà impiegato per l'amplificazione delle alte frequenze (canali dx e sx) e collegato con una coppia di cavi di potenza alle terminazioni dedicate agli altoparlanti per le alte frequenze.

Il secondo amplificatore verrà impiegato per l'amplificazione delle basse frequenze (canali dx e sx) e collegato con una coppia di cavi di potenza alle terminazioni dei diffusori dedicate agli altoparlanti per le basse frequenze. Si veda la **Figura 11**.

Sul modello Vox Tradition sono presenti due terminali di connessione; il tipo e la modalità di connessione sono mostrati in **Figura 12**.

L'accurato serraggio dei contatti e la sua verifica periodica contribuisce al miglioramento delle prestazioni.

3.3 CONSIGLI DI INSTALLAZIONE: IL DIFFUSORE IN AMBIENTE

I diffusori della collezione *Homage Tradition* sono stati concepiti per essere facilmente inseriti in ambiente.

Per ottenere le migliori prestazioni, seguire queste indicazioni. Fare riferimento alle immagini del **capitolo 7 Illustrazioni**.

1. La scelta dell'ambiente di ascolto e del posizionamento dei diffusori influenzano la resa di tutto il sistema di riproduzione. Sarà preferibile scegliere una stanza di forma irregolare poiché questo può migliorare la risposta in ambiente in quanto viene ad essere limitata la formazione di onde stazionarie;
2. Tappeti e tendaggi, senza esagerazioni, influiscono positivamente sulla risposta acustica, contribuendo all'assorbimento delle riflessioni e delle onde stazionarie che si generano nella stanza d'ascolto;
3. Non esistono regole fisse e universalmente valide per ogni ambiente. Tuttavia un buon approccio al problema della disposizione dei diffusori in ambiente è quello di partire dividendo idealmente la pianta della stanza d'ascolto in tre superfici equivalenti, così come mostrato dalle linee tratteggiate nella **Figura 13**. Sarà opportuno, a questo punto, posizionare i diffusori acustici sulla prima delle linee così individuate (A) e ben distanti dalle pareti laterali, e posizionare la postazione d'ascolto sulla seconda (A), come mostrato in **Figura 13**.

In questo modo si assicura la presenza di una buona quantità d'aria intorno ai soggetti coinvolti nella riproduzione stereofonica, ponendo gli altoparlanti in condizione di lavorare in totale libertà e l'ascoltatore al riparo dalle riflessioni acustiche che si generano in prossimità dei muri e degli angoli della stanza.

La **Figura 14** mostra come gli assi dei diffusori dovrebbero convergere verso il punto d'ascolto, incrociandosi su di esso e creando così la classica configurazione "a triangolo isoscele".

Questo accorgimento, che consiste nell'orientare i diffusori puntando letteralmente alle orecchie dell'ascoltatore, permette di migliorare nettamente la messa a fuoco dell'immagine stereofonica.

Nella consapevolezza che il procedimento esposto, volto a creare delle condizioni d'ascolto vicine a quelle ideali, non sarà applicabile da tutti i nostri clienti a causa di oggettive problematiche legate alla vivibilità degli ambienti domestici, si suggerisce di posizionare i due diffusori lontano dagli angoli della sala e ad una distanza dalle pareti laterali e di fondo di almeno 100 cm.

Consigliamo inoltre di posizionare i due diffusori ad una distanza tra loro di non meno di 180 cm così come tra ogni singolo diffusore ed il punto d'ascolto. Dopo i primi ascolti potrà essere necessaria una variazione della distanza tra i diffusori e tra ciascuno di essi ed il punto d'ascolto.

3.3.1 SISTEMI HOME-THEATER E MULTICANALE

I diffusori della collezione Homage Tradition possono essere utilizzati, oltre che nell'ascolto stereofonico tradizionale anche in sistemi "home theater" e "multicanale". Ferme restando le regole indicate per quanto concerne i diffusori dei canali principali (frontali), i diffusori destinati alla riproduzione dei canali posteriori andranno disposti come indicato in **Figura 14**, con il diffusore centrale esattamente in linea con l'asse verticale passante per il centro dello schermo video (al di sopra o al di sotto dello schermo) mentre il subwoofer potrà essere indifferentemente posizionato in qualsiasi punto della sala d'ascolto evitando però di disporlo in prossimità degli angoli.

Per ulteriori dettagli sulla migliore messa a punto consigliamo di leggere attentamente anche le indicazioni in dotazione al vostro sistema d'amplificazione.

4 MANUTENZIONE E PULIZIA

I diffusori della collezione Homage Tradition non necessitano di manutenzioni particolari se non quella di una periodica pulizia generale. Per preservare la finitura dei diffusori, coprirli con la protezione in tessuto fornita in dotazione, soprattutto nell'eventualità che il sistema di altoparlanti non venga utilizzato per un periodo di tempo prolungato.



Rischio di danni al mobile dell'apparecchio!
Non usare prodotti per la pulizia, cere per mobili, liquidi detergenti o alcool.
Non usare panni ruvidi.

Per la pulizia della parte lignea del cabinet non utilizzare prodotti come cere o detergenti che potrebbero macchiare o danneggiare il legno o gli altoparlanti. Usare un panno morbido (ad esempio in microfibra, come quello fornito in dotazione) eventualmente appena inumidito (con il liquido in dotazione). Il legno è un materiale naturale e sempre

vivo, quindi sensibile agli agenti esterni. Evitare il posizionamento del diffusore in prossimità di fonti di calore o in vicinanza di finestre e vetrate, in particolar modo durante i mesi estivi. Non lasciare il diffusore esposto ai raggi solari.

Per la cura delle superfici metalliche e del vetro dei diffusori della collezione Homage Tradition, utilizzare il panno e il liquido in dotazione.

Per l'eventuale polvere depositatasi sul mobile, sui pannelli frontali e sugli altoparlanti, usare un pennello morbido facendo molta attenzione a non danneggiare le delicate membrane degli altoparlanti.

Queste attenzioni conserveranno i Suoi diffusori perfetti per molti anni. Il tempo contribuirà a migliorare il suono per effetto del rodaggio delle parti in movimento (membrane e sospensioni) e la camera acustica risponderà sempre meglio quanto più sarà usata: sono le stesse regole che valgono per gli strumenti musicali a corda!

5 SMALTIMENTO

Smaltimento delle apparecchiature elettriche ed elettroniche. Direttive RAEE 2002/95/CE - RoHS 2011/65/EU.

Il simbolo del cestino barrato riportato sull'apparecchio indica che il prodotto, alla fine della propria vita utile, deve essere trattato separatamente dai rifiuti domestici.

L'utente è responsabile del conferimento dell'apparecchio, a fine vita, alle appropriate strutture di raccolta.

L'adeguata raccolta differenziata per l'avvio successivo dell'apparecchio dismesso al riciclaggio, al trattamento e allo smaltimento ambientalmente compatibile, contribuisce ad evitare possibili effetti negativi sull'ambiente e sulla salute e favorisce il riciclo dei materiali di cui è composto il prodotto.

Per informazioni più dettagliate inerenti i sistemi di raccolta disponibili, rivolgersi al servizio locale di smaltimento rifiuti, o al negozio / rivenditore in cui è stato effettuato l'acquisto.



Questo apparecchio contiene materiali che possono inquinare se dispersi nell'ambiente.
Consegnare l'apparecchio da smaltire ad un centro per la raccolta differenziata.

1 GENERAL INFORMATION

1.1.USER INFORMATION

Dear Customer,

We would like to thank you and congratulate you on choosing loudspeakers from the *Homage Tradition* collection for listening to your favourite music or for audio-visual use. While the loudspeakers from the *Homage Tradition* collection are designed to immediately ensure our customers' maximum satisfaction, our aim is to provide you with the best possible listening experience in complete safety, and it is therefore recommended to read this instruction manual carefully prior to installation.

Should you have any doubts or enquiries, please contact your sales point's technical staff, the official Sonus faber distributor in your country, or contact Sonus faber directly by writing to customerservice@sonusfaber.com. Finally, we highly suggest registering online with the website www.sonusfaber.com in order to keep up to date on all the latest news, initiatives and promotions offered by Sonus faber.

Enjoy your music!

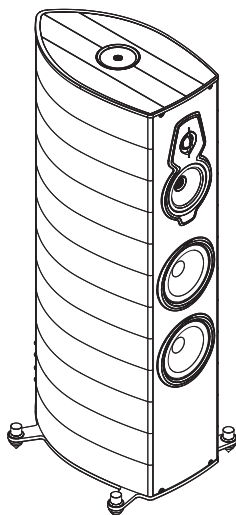

SERAFINO
TRADITION

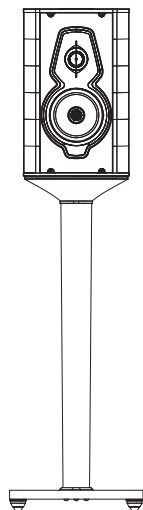

GUARNERI
TRADITION

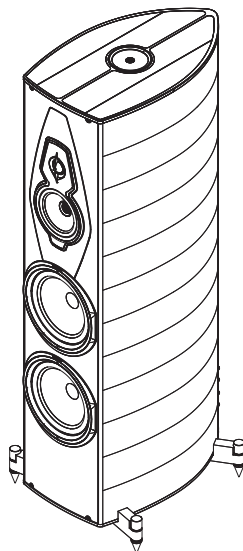

AMATI
TRADITION

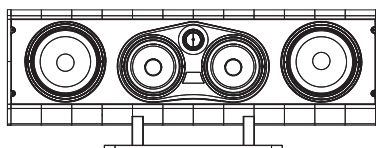

VOX
TRADITION

1.2. WARRANTY

The loudspeakers of the Homage Tradition collection are designed and manufactured according to the highest quality standards.

Should however a fault or a malfunctioning occur, the loudspeakers are covered by warranty, in compliance with the regulations in force in the country where the loudspeakers were purchased.

In such cases, please contact the Sonus faber dealer from whom you purchased your loudspeaker, or the official Sonus faber distributor for your country; the contact information for all the distributors can be found on our website <http://sonusfaber.com/en-us/distributors>.

The following should also be kept in mind for your convenience:

- The warranty on the loudspeaker covers any manufacturing defects;
- Be sure to retain your proof of purchase so that it can be shown to the dealer if necessary;

- Keep the loudspeakers' original packaging so that they can be transported without suffering damage if they need to be shipped to an authorized service centre;
- The loudspeakers must be accompanied by a description of the malfunction or defect encountered.

The product's warranty will be void under the following conditions:

- If the product has been disassembled or modified by persons other than the Service Centre authorized by Sonus faber;
- If the device's usage conditions described in section 6 Technical specifications have not been respected;
- If the product has been used in a manner that is not consistent with the indications contained within this manual.



1.3. DECLARATION OF CONFORMITY

Sonus faber SpA with headquarters in Via Antonio Meucci, 10 - 36057 Arcugnano (VI) Italy, declares under its sole responsibility that the passive speaker system you have purchased, part of the

HOMAGE TRADITION COLLECTION

and to which this declaration refers, is in compliance with:

European Directives:

2014/30/UE (EMC) Electromagnetic compatibility.

2011/65/UE (RoHS) Restriction of the use of certain hazardous substances in electrical and electronic equipment.

2012/19/UE (WEEE) Waste electrical and electronic equipment.

Electrical safety standard:

EN 60065:2014

Audio, video and similar electronic apparatus - Safety requirements and equivalent.

EMC Standards:

CEI EN 55013:2002

Sound and television broadcast receivers and associated equipment - Radio disturbance characteristics - Limits and methods of measurement.

EN 55020:2014

Sound and television broadcast receivers and associated equipment - Immunity characteristics - Limits and methods of measurement.

EN 61000-4-3:2009

Electromagnetic Compatibility (EMC) Part 4-3: Testing and measurement techniques; Radiated, radio-frequency, electromagnetic field immunity test.

EN 61000-6-1:2007

Generic standards - Immunity for residential, commercial and light-industrial environments.

EN 61000-6-3:2013

Generic standards - Emission standard for residential, commercial and light-industrial environments.

Arcugnano, 30/03/2016

Mauro Grange

CEO



2 SAFETY INFORMATION

- If present, adjust the support feet/tips in order to obtain the best possible conditions of stability. Do not place heavy objects on the loudspeaker, as these could compromise its integrity and/or stability.
- If the loudspeaker (of a book shelf type) is to be placed upon a support surface other than those for which it has been designed (e.g. bookcases, shelves, TV stands, etc.), the surface's ability to sustain the weight of the loudspeakers themselves must first be verified. Also check that there is enough friction between the loudspeaker and the surface in order to avoid any movements caused by vibrations during use. Where needed, rubber adhesive feet can be purchased from all good hardware stores.
- Do not put any objects containing water or other liquid/liquefiable substances on the loudspeaker system.
- Follow the connection diagram suggested in the instruction manual. Remember that the parallel connection of two or more loudspeakers can damage your amplifier. If in doubt, contact your dealer.
- Avoid staying in close proximity to the loudspeakers while the audio system is operating at high volume. This can cause permanent damage to your hearing! Children should maintain a safe distance from the loudspeaker system of at least 50 cm.
- The loudspeakers produce an electromagnetic field which is harmless to humans and pets, but can cause disturbances to the proper functionality of electronic equipment, such as CRT monitors or TVs, when placed in close proximity. If this occurs, increase the equipment's distance from the loudspeakers. Do not place credit cards or other similar magnetic stripe cards on the loudspeaker.
- The technology behind the functioning of the loudspeakers is based on the principles of electromagnetism, and thus the user should avoid operating equipment that generates strong electromagnetic fields as these could affect the correct functioning of the loudspeaker. Avoid placing transmitting devices such as mobile phones, cordless phones, intercom systems etc. on top of the loudspeaker systems.
- Do not connect directly to a constant voltage (100 V, 70.7 V or similar) sound distribution system. This could result in a serious system overload, with possible damage to the loudspeaker system and/or the amplifier unit.
- Do not place audio cables and electrical power cables in close proximity to one another. An electromagnetic field is present in the vicinity of the power cables, which can cause an unpleasant humming noise. In this case, increase the distance between the audio cables and the power cables.
- Be very careful during the assembly and disassembly of the rubber string grille, if present. Make sure that the lower bracket's pins have been properly inserted into their lodgings before tightening the wires to fasten the upper bracket.
- The loudspeaker cable terminals accept banana plugs. This protection is aimed at avoiding accidental connection to unprotected electrical outlets. Only remove the red and black plastic caps if you intend to use this type of connection, and make sure that the other end of the cable is connected to the amplifier's power output terminals.

3 INSTALLATION

3.1. UNPACKING

Unpack as illustrated below. Please refer to 7 **Illustrations**.

	<p>Hold the device firmly with both hands in order to avoid dropping it! The indicated operations can be performed more safely and conveniently by two people.</p>
	<p>The packaging materials can cause pollution! These materials must not be disposed of as domestic waste, and must be brought to a waste collection and recycling centre.</p>
	<p>Do not leave the packaging materials within the reach of children! They could pose a risk of poisoning or suffocation if ingested.</p>

All the loudspeakers of the Homage Tradition Collection are packaged in such a way as to effectively preserve the contents, as well as to render them easy to extract.

Respect the following general indications:

- Keep all the packaging elements for any future transport operations;
- Do not wear any watches, bracelets, rings etc. in order to avoid scratching the loudspeakers and their finishes. The same care must be taken in order to protect the loudspeakers from any metal elements present on the clothes you are wearing, such as zippers, buttons, belt clasps, rivets, etc.
- Follow the instructions indicated on the packaging when opening it.

3.1.1.PACKAGE CONTENTS

In addition to the loudspeakers, the packaging also contains:

AMATI	GUARNERI	SERAFINO	VOX
1 Photo book	1 Photo book	1 Photo book	1 Photo book
1 Manual	1 Manual	1 Manual	1 Manual
1 Cloth for cleaning	1 Cloth for cleaning	1 Cloth for cleaning	1 Cloth for cleaning
1 Cleaning kit	1 Cleaning kit	1 Cleaning kit	1 Cleaning kit
2 Wire tensioner	4 Wire tensioner	2 Wire tensioner	2 Wire tensioner
4 Feet		4 Feet	
4 Spike shoe		4 Spike shoe	
1 Bag with 8 screws		4 Spike block	

If any of these items is missing, inform the dealer where the purchase was made.

3.2.ASSEMBLY

Follow the indications below, based on the model in your possession. Please refer to 7 Illustrations.

3.2.1.CONNECTIONS

	The connections must be carried out with the equipment turned off
---	---

The connection terminals for spade connectors, banana connectors, and unsheathed cables can be found on the rear panel of each loudspeaker.

The Amati Tradition, Serafino Tradition and Guarneri Tradition models have 4 terminals, which allow for the following connection methods:

MONO-WIRING

The terminals must remain connected to one another by the jumpers, and the connection must be carried out by connecting one loudspeaker to the amplifier's right channel output terminals, and the other loudspeaker to the amplifier's left channel output terminals, respecting their polarity, as illustrated in **Figure 9**.

BI-WIRING

This type of connection serves to increase the overall sound quality, particularly the detail resolution at low frequencies. It requires the use of two pairs of power cables, as follows: remove the connections between the terminals (jumpers), and independently connect each pair of terminals to the amplifier, as shown in **Figure 10**.

BI-AMPLIFICATION

Bi-amplification generally improves the sound quality, and particularly ensures greater dynamics and control of the bass frequencies. It requires the use of two stereo amplifiers and two pairs of power cables, and the removal of the connections between the loudspeakers' terminals. An amplifier will be used to amplify the high frequencies (left and right channels), and will be connected with a pair of power cables to the loudspeakers' dedicated high frequency terminals.

A second amplifier will be used to amplify the low frequencies (left and right channels), and will be connected with a pair of power cables to the loudspeakers' dedicated low frequency terminals. See **Figure 11**.

The Vox Tradition model has two connection terminals; the connection type and method are shown in **Figure 12**.

The proper tightening of the contacts and their periodic inspection can help to improve performance.

3.3.INSTALLATION TIPS: THE LOUDSPEAKER IN THE LISTENING ENVIRONMENT

The loudspeakers of the Homage Tradition collection are designed to be easily inserted within the listening environment. In order to ensure the best performance, follow indications below. Please refer to **7 Illustrations**.

1. The choice of the listening environment and the loudspeakers' positioning can affect the entire audio system's performance. Rooms with irregular shapes are preferable; these types of rooms can improve the response within the listening environment, as they limit the formation of standing waves;
2. Within reason, the presence of rugs and curtains can have a positive effect upon the acoustic response, as they help to absorb the reflections and standing waves generated within the listening environment;

There are no fixed and universally-applicable rules for every environment. Nevertheless, one good approach to positioning the loudspeakers within the listening environment is to start by dividing, the listening environment's floor plan into three equal areas, as indicated by the dotted lines in **Figure 13**. At this point, it is recommended to position the loudspeakers on the first line (A), at a good distance from the lateral walls, and to position the listening station on the second line (A), as shown in **Figure 13**. In this manner, a good amount of air will be present

all around the subjects involved in the stereo reproduction, thus allowing the loudspeakers to work freely, while at the same time shielding the listener from the acoustic reflections generated near the walls and in the corners of the room itself.

Figure 14 shows how the loudspeakers' axis should converge toward the listening position by crossing over top of it, thus creating the classic "isosceles triangle" configuration.

This measure, which consists of orienting the loudspeakers in such a way as to literally point them towards the listener's ears, provides for a significant improvement in the focus of the stereophonic image.

Given that the illustrated procedure, which is aimed at creating quasi-ideal listening conditions, cannot be applied by all of our customers due to objective problems linked to the organization of the living environment, it is recommended to position the two loudspeakers away from the corners of the room, and at a distance of at least 100 cm from the lateral and end walls.

We also recommend positioning the two loudspeakers at a distance of no less than 180 cm from one another, as well as between each individual loudspeaker and the listening point.

The distance between the loudspeakers themselves, and between the loudspeakers and the listening point, can be subsequently adjusted as desired.

3.3.1.HOME-THEATRES AND MULTICHANNEL SYSTEMS

In addition to use with traditional stereos, the loudspeakers of the Homage Tradition collection can also be used with “home theatres” and “multi-channel” systems. While the rules already indicated continue to apply for the main channel (front) loudspeakers, the loudspeakers for the rear channels should be positioned as shown in **Figure 14**, with the central loudspeaker perfectly in line with the vertical axis passing through the centre of the video screen (above or below the screen itself), and the subwoofer positioned at any point within the listening environment, except the corners.

For additional information on the best setup practices, it is recommended to refer to the instructions provided along with your amplification system.

4 MAINTENANCE AND CLEANING

Aside from periodic cleaning, the loudspeakers of the Homage Tradition collection do not require any particular maintenance operations. In order to preserve the loudspeakers’ finish, cover them with the supplied fabric protector, above all if the loudspeaker system is not expected to be used for an extended period of time.



Risk of damage to the device casing!
Do not use cleaning products, furniture wax, liquid detergents or alcohol.
Do not ! use rough cloths.

Do not use products like waxes or detergents to clean the wood portion of the cabinet, as these could stain or damage the wood or the loudspeakers themselves. Use a soft cloth (e.g. microfibre, like that supplied), and moisten it slightly with the supplied liquid, if necessary.

Wood is a natural living material that can be affected

by the environmental conditions.

We recommend keeping the loudspeakers away from heat sources or windows, above all during the summer months.

Avoid exposing the loudspeakers to direct sunlight.

In order to clean the metal and glass surfaces of the Homage Tradition loudspeakers, it is recommended to use the supplied liquid and cloth.

Use a soft brush to eliminate any dust that may have accumulated on the cabinet, the front panels, and the loudspeakers themselves, taking care not to damage the loudspeakers’ delicate membranes.

These measures will help to keep your loudspeakers’ working perfectly for years to come. Time will help improve the sound by breaking in the speakers’ moving parts (membranes and suspensions), and the acoustic chamber will become accustomed to music being played the more it is used - much like what happens with acoustic string instruments!

5 DISPOSAL

Disposal of electrical and electronic equipment.

WEEE 2002/95/CE - RoHS 2011/65/EU Directives

The crossed-out waste bin symbol shown on the equipment indicates that the product must be disposed of separately from household waste at the end of its service life.

The user is responsible for bringing the equipment to an appropriate waste collection facility at the end of its service life.

The separate disposal of the decommissioned equipment for recycling, treatment and disposal

in compliance with the current environmental protection regulations will help prevent potential negative consequences for the environment and human health, and will allow for the recycling of the materials and components of which the product is comprised.

For more detailed information regarding the collection systems available in your area, please contact your local waste disposal service or the shop/ dealer where you purchased the product.



This device contains materials that can pollute if dispersed in the environment.
Take the device to be disposed of to waste sorting centre.

1 ALLGEMEIN

1.1. INFORMATIONEN FÜR DEN NUTZER

Sehr geehrter Kunde,

wir möchten uns für Ihren Kauf der Lautsprechersysteme der *Homage Tradition* Kollektion bedanken, die Sie zum Hören Ihrer Lieblingsmusik oder zur Audio-Video-Nutzung verwenden können.

Die Lautsprechersysteme der *Homage Tradition* Kollektion sind darauf ausgelegt, Ihnen sofort den größtmöglichen Hörgenuss zu verschaffen. Da es aber auch in unserem Interesse liegen muss, dass Sie die Klangleistungen nach Möglichkeit voll und sicher ausschöpfen, bitten wir Sie, vor der Installation diese Bedienungsanleitung sorgfältig zu lesen.

Sollten Zweifel oder weitergehende Fragen bestehen, empfehlen wir Ihnen, sich an das technische Personal Ihres Händlers, an den offiziellen Vertrieb von *Sonus faber* in Ihrem Land oder auch direkt an *Sonus faber* zu wenden. Hierzu schreiben Sie bitte eine E-Mail an customerservice@sonusfaber.com.

Schließlich möchten wir Ihnen empfehlen, sich online unter www.sonusfaber.com zu registrieren: Sie werden somit von *Sonus faber* über alle Neuigkeiten, Initiativen und Aktionen informiert.

Wir wünschen Ihnen einen unbeschwernten Musikgenuss!

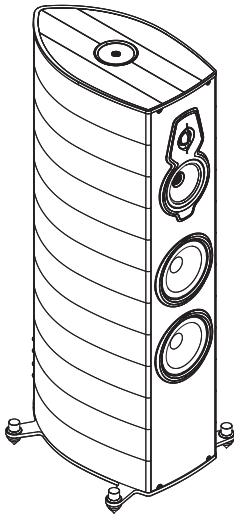

SERAFINO
TRADITION

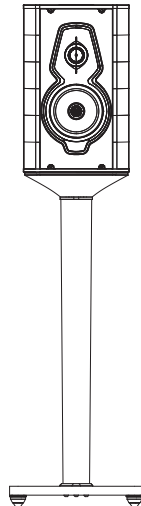

GUARNERI
TRADITION

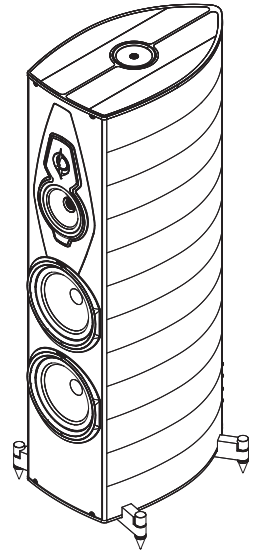

AMATI
TRADITION

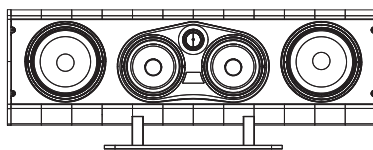

VOX
TRADITION

1.2. GEWÄHRLEISTUNG UND KUNDENDIENST

Die Lautsprecher Systeme der Homage Tradition Kollektion wurden nach höchsten Qualitätsanforderungen konzipiert und hergestellt. Es ist zwar unwahrscheinlich, aber möglich, dass ein Schaden oder eine Fehlfunktion auftritt. In diesem Fall wird für die von Ihnen erworbenen Lautsprechersysteme natürlich Gewähr geleistet.

Es gelten die Bestimmungen in dem Land, in dem das Produkt erworben wurde.

Wenden Sie sich in diesem Fall an den Sonus faber Händler, bei dem Sie das Produkt erworben haben, oder an den Sonus faber Vertrieb Ihres Landes;

Sie finden alle Kontakte auf unserer Webseite <http://sonusfaber.com/en-us/distributors>.

Des Weiteren möchten wir Sie in Ihrem Interesse auf Folgendes hinweisen:

- Die Garantie der Lautsprechersysteme deckt etwaige Baufehler ab;

- Bitte bewahren Sie den Kaufbeleg unbedingt auf, um ihn bei Bedarf dem Händler vorlegen zu können.
- Bewahren Sie die Originalverpackung der Lautsprechersysteme auf, um sie beim Einschicken zum Kundenservice unbeschadet transportieren zu können.
- Den Lautsprechersystemen muss eine Beschreibung der aufgetretenen Funktionsstörung bzw. des Defekts beigefügt werden.

Bei folgenden Bedingungen verliert die Garantie ihre Gültigkeit:

- Das Produkt wurde weder beim Kundenservice noch mit Befugnis von Sonus faber zerlegt oder verändert;
- Die unter 6 Technische Daten beschriebenen Betriebsbedingungen wurden nicht beachtet;
- Das Produkt wurde entgegen der Vorgaben in diesem Handbuch unsachgemäß gebraucht.



1.3. ÜBEREINSTIMMUNGSKLÄRUNG

Sonus faber SpA mit zentrale und Produktion Via Antonio Meucci, 10 -36057 Arcugnano (VI) Italy, erklärt unter seiner alleinigen Verantwortung, dass das passive Lautsprechersystem der

HOMAGE TRADITION KOLLEKTION,

welches sie gekauft haben, mit folgenden Vorgaben übereinstimmt:

Richtlinien:

2014/30/UE (EMV) Elektromagnetische Verträglichkeit.

2011/65/UE (RoHS) Beschränkung der Verwendung bestimmter gefährlicher Stoffe in Elektro- und Elektronikgeräten.

2012/19/UE (WEEE) Über Elektro- und Elektronikaltgeräte.

Normen:

EN 60065:2014

Audio, Video und ähnliche elektronische Geräte - Sicherheitsanforderungen.

CEI EN 55013:2002

Ton und Fernseh-Rundfunkempfänger und verwandte Geräte der Unterhaltungselektronik - Funkstöreigenschaften.

EN 55020:2014

Ton und fernseh-Rundfunkempfänger und verwandte Geräte der Unterhaltungselektronik - Störfestigkeitseigenschaften.

EN 61000-4-3:2009

Elektromagnetische Verträglichkeit (EMV) - Teil 4-3: Prüf- und Messverfahren - Prüfung der Störfestigkeit gegen hochfrequente elektromagnetische Felder.

EN 61000-6-1:2007

Fachgrundnormen – Störfestigkeit für Wohnbereich, Geschäfts- und Gewerbebereiche sowie Kleinbetriebe.

EN 61000-6-3:2013

Fachgrundnormen – Störaußendung für Wohnbereich, Geschäfts- und Gewerbebereiche sowie Kleinbetriebe.

Arcugnano, den 30.03.2016

Mauro Grange

CEO



2 SICHERHEITSHINWEISE

- Die Punktauflagen oder Füße, auf denen das Gerät ruht, sind, falls vorhanden, so einzustellen, dass die größtmögliche Stabilität gewährleistet ist. Keine Gegenstände auf die Lautsprecher legen, die ihre Unversehrtheit oder Stabilität beeinträchtigen können.
- Falls ein Lautsprecher (der für die Aufstellung im Bücherregal bestimmt ist) auf anderen als den vorgesehenen Unterlagen (z. B. Einlegeböden von offenen Bücherregalen, Ablagen oder TV-Möbeln) aufgestellt wird, ist vorher zu prüfen, ob diese das Gewicht der/des Lautsprecher/s tragen können. Zu prüfen ist ferner, ob zwischen dem Lautsprecher und der Unterlage so viel Reibung vorhanden ist, dass er sich nicht durch die beim Betrieb entstehenden Schwingungen verschiebt. Bei Bedarf sind kleine handelsübliche, selbstklebende Gummistücke zu verwenden.
- Stellen Sie keine Gegenstände auf den Lautsprecher, die Flüssigkeiten, entzündliche Stoffe oder Stoffe enthalten, die in den flüssigen Zustand übergehen können.
- Befolgen Sie den in der Bedienungsanleitung stehenden Anschlussplan. Der parallele Anschluss zweier oder mehrerer Lautsprecher kann Ihren Verstärker beschädigen. Im Zweifelsfall fragen Sie bitte beim Händler Ihres Vertrauens nach.
- Beim Betrieb der Audio-Anlage vermeiden Sie bitte das Hören mit zu hoher Lautstärke oder in unmittelbarer Nähe der Lautsprecher. Bleibende Gehörschäden können die Folge sein. Kinder sollten stets einen Sicherheitsabstand von mindestens 50 cm zum Lautsprechersystem einhalten.
- In der Nähe der Lautsprecher entsteht ein elektromagnetisches Feld, das für Menschen und Haustiere ungefährlich ist, aber den Betrieb elektronischer Geräte wie Bildschirme oder Bildröhren-Fernseher stören kann, wenn diese in unmittelbarer Nähe der Lautsprecher aufgestellt werden. Sollte dies der Fall sein, stellen Sie die Geräte in größerem Abstand zu den Lautsprechern auf. Kreditkarten oder andere Karten mit Magnetstreifen nicht auf das Lautsprechersystem legen.
- Die Technik für den Betrieb der Lautsprecher basiert auf den Grundsätzen des Elektromagnetismus. Der Benutzer sollte deshalb gleichzeitig keine Geräte betreiben, die starke elektromagnetische Felder erzeugen und dadurch den Betrieb der Lautsprecher beeinträchtigen können. Vermeiden Sie es, Sende- und Empfangseinrichtungen wie etwa Mobiltelefone, schnurlose Telefone oder Teile von Gegensprechanlagen auf dem Lautsprecher abzulegen.
- Nicht direkt an eine Lautsprecheranlage mit konstanter Spannung (wie etwa 100 V, 70.7 V oder ähnliches) anschließen. Dies könnte zu einer Überlastung der Anlage führen und somit den Lautsprecher oder die Verstärkersteuereinheit beschädigen.
- Audio- und Stromkabel nicht nebeneinander verlegen. In der Nähe des Stromkabels wird ein elektromagnetisches Feld erzeugt, das ein störendes Rauschen verursachen kann. In diesem Fall sollten Audio und Stromkabel separat voneinander verlegt werden.
- Gehen Sie bei der Anbringung oder der Entfernung des aus Gummibändern bestehenden Grills äußerst vorsichtig vor, falls ein solcher verwendet wird. Stellen Sie sicher, dass der untere Metall-Saitenhalter richtig in die entsprechenden Aufnahmestellen eingefügt ist, bevor Sie die Saiten spannen, um den oberen Halter zu fixieren.
- Die Drahtklemmen besitzen eine Aufnahme für Bananenstecker. Diese ist durch eine abnehmbare Kappe verschlossen, die den versehentlichen Anschluss an nicht abgesicherte Stromnetzdosens ausschließt. Die Kappen aus rotem und schwarzem Kunststoff dürfen nur dann entfernt werden, wenn Sie vorhaben, diese Steckerart zu verwenden. Stellen Sie in diesem Fall sicher, dass das andere Kabelende an die Leistungsklemmen am Ausgang des Verstärkers angeschlossen wird.

3 INSTALLATION

3.1. AUSPACKEN

Das Auspacken wie folgt vornehmen. Auf die Abbildungen aus 7 Abbildungen Bezug nehmen.

	<p>Das Gerät mit beiden Händen fest greifen, damit es nicht stürzen kann. Werden die beschriebenen Vorgänge von zwei Personen ausgeführt, sind mehr Sicherheit und eine bequemere Handhabung gewährleistet.</p>
	<p>Die Verpackungsmaterialien sind potentiell umweltschädlich. Entsorgen Sie diesen Materialien nicht mit dem gewöhnlichen Hausmüll, sondern bringen Sie diese in ein entsprechendes Entsorgungszentrum..</p>



Das Gerät mit beiden Händen fest greifen, damit es nicht stürzen kann.
Werden die beschriebenen Vorgänge von zwei Personen ausgeführt, sind mehr Sicherheit und eine bequemere Handhabung gewährleistet.

Alle Lautsprecherboxen der *Homage Tradition* Kollektion wurden so verpackt, dass der Inhalt dauerhaft geschützt aufbewahrt wird und gleichzeitig problemlos entnommen werden kann.

Halten Sie sich an folgende allgemeine Vorgaben:

- Heben Sie das Verpackungsmaterial für einen möglichen zukünftigen Transport auf;
- Tragen Sie beim Öffnen der Verpackung keine Uhren, Armbänder, Ringe oder Ähnliches, damit die Lautsprecherboxen und ihre Oberflächen nicht verkratzen können. Gleiches gilt für mögliche Metallteile an der getragenen Kleidung wie etwa Reißverschlüsse, Knöpfe, Gürtelschnallen oder Nieten.
- Beachten Sie beim Öffnen die Hinweise auf der Verpackung.

3.1.1.PACKUNGSINHALT

Neben den Lautsprecherboxen gehört Folgendes zum Packungsinhalt:

AMATI	GUARNERI	SERAFINO	VOX
1 Foto-Book	1 Foto-Book	1 Foto-Book	1 Foto-Book
1 Gebrauchsanweisung	1 Gebrauchsanweisung	1 Gebrauchsanweisung	1 Gebrauchsanweisung
1 Reinigungstuch	1 Reinigungstuch	1 Reinigungstuch	1 Reinigungstuch
1 Reinigungsset	1 Reinigungsset	1 Reinigungsset	1 Reinigungsset
2 Bandspanner	4 Bandspanner	2 Bandspanner	2 Bandspanner
4 Stützfüße		4 Stützfüße	
4 Punktauflagen		4 Punktauflagen	
1 8-teiliger Schraubensatz		4 Punktauflagenstopper	

Bei Fehlen von einem oder mehr Artikeln, den Händler, bei dem der Kauf erfolgt ist, informieren.

3.2.MONTAGE

Befolgen Sie die jeweiligen Anweisungen für Ihr Lautsprechermodell. Auf die Abbildungen aus 7 Abbildungen Bezug nehmen.

3.2.1.ANSCHLUSSHINWEISE



Der Anschluss muss bei ausgeschaltetem Gerät erfolgen

Am rückseitigen Paneel der Lautsprecher befinden sich Anschlussklemmen, an denen Gabel-, Bananenstecker sowie Drähte ohne Kabelhülle angeschlossen werden können.

An den Modellen *Amati Tradition*, *Serafino Tradition* und *Guarneri Tradition* befinden sich 4 Klemmleisten für folgende Anschlussmodalitäten:

MONO-WIRING

Die Klemmleisten müssen über die Kontaktbrücken miteinander verbunden bleiben; zum Anschluss muss ein Lautsprecher an die Ausgangsklemmen des rechten Kanals des Verstärkers, der andere Lautsprecher an die Ausgangsklemmen des linken Kanals des Verstärkers angeschlossen werden. Achten Sie dabei auf die genaue Polung wie in **Abb. 9**.

BI-WIRING

Durch diese Art von Anschluss soll die allgemeine Wiedergabequalität erhöht und insbesondere die Auflösung der Details bei den niedrigen Frequenzen verbessert werden. Dazu sind zwei Paar Leistungskabel erforderlich, der Anschluss erfolgt folgendermaßen: Entfernen Sie die Verbindung der Klemmleisten über die Kontaktbrücken und schließen Sie jedes Klemmenpaar eigenständig am Verstärker wie in **Abb. 10**.

BI-AMPING

Das Bi-Amping verbessert allgemein die Tonwiedergabe, insbesondere die Dynamik und die Kontrolle niedriger Frequenzen. Dazu sind zwei stereophone Verstärker, zwei Paar Leistungskabel und das Entfernen der Verbindung zwischen den Klemmleisten der Lautsprecher erforderlich. Ein Verstärker wird zur Verstärkung der hohen Frequenzen verwendet (rechte und linke Kanäle) und mit einem Paar Leistungskabel an die jeweiligen Lautsprecherklemmen für hohe Frequenzen angeschlossen.

Der andere Verstärker wird zur Verstärkung der tiefen Frequenzen verwendet (rechte und linke Kanäle) und mit einem Paar Leistungskabel an die jeweiligen Lautsprecherklemmen für tiefe Frequenzen angeschlossen. Siehe **Abb. 11**.

Beim Modell Vox Tradition sind zwei Anschlussleisten vorhanden; Anschlusstyp und -Modalität entnehmen Sie **Abb. 12**.

Ein korrektes Festziehen der Kontakte und eine regelmäßige Überprüfung tragen zur Verbesserung der Leistung bei.

3.3. TIPPS FÜR DIE INSTALLATION: DER LAUTSPRECHER IM RAUM

Die Lautsprechersysteme der *Homage Tradition* Kollektion wurden so konzipiert, dass sie sich problemlos in jeden Kontext einfügen.

Zur Verbesserung der Leistung gehen Sie folgendermaßen vor. Auf die Abbildungen aus Kapitel 7 Abbildungen Bezug nehmen.

1. Die Wahl des Raumes und die Platzierung der Lautsprecher wirken sich auf die Leistung des gesamten Wiedergabesystems aus. Vorzugsweise sollte ein unregelmäßig geformter Raum gewählt werden, da dieser die Bildung stehender Wellen begrenzen und so die Leistung im jeweiligen Ambiente verbessern kann.
2. In gewissem Maße beeinflussen Teppiche und Vorhänge die akustische Leistung positiv und tragen dazu bei, dass im Raum entstehende Reflexionen und stehende Wellen absorbiert werden.
3. Es gibt keine festen Regeln, die für alle Umgebungen allgemeingültig sind. Trotzdem sollte man sich dem Problem der Anordnung der Lautsprecher im Raum annähern, indem man den Grundriss des Hörraums idealerweise in drei gleiche Flächen teilt, wie es die gestrichelten Linien in **Abb. 13** zeigen. Nun sollten die Lautsprecher auf der ersten Linie (A), und zwar recht weit von den Seitenwänden entfernt, positioniert werden. Die Stelle, an der gehört werden soll, ist auf der zweiten Linie (A) zu platzieren, wie **Abb. 13** zeigt. Auf diese Weise ist sichergestellt, dass die für

die Stereo-Wiedergabe genutzten Elemente von ausreichend Luft umgeben sind. Auf der einen Seite können die Lautsprecher so völlig ungehindert funktionieren, auf der anderen Seite ist der Hörer vor akustischen Reflexionen geschützt, die in Wand- und Ecknähe entstehen. **Abb. 14** zeigt, wie die Achsen der Lautsprecher an der Stelle des Hörers zusammenlaufen und sich dort kreuzen sollten. Auf diese Weise wird die klassische Anordnung eines "gleichschenkligen Dreiecks" geschaffen. So werden letztendlich die Lautsprecher buchstäblich auf die Ohren des Hörers zeigend ausgerichtet und eine klarere Fokussierung des Stereobildes wird ermöglicht.

Wir sind uns bewusst, dass die erläuterte Vorgehensweise für die Schaffung nahezu idealer Hörbedingungen nicht für alle Kunden machbar ist. Bedingt ist dies durch objektive Schwierigkeiten, denn die häusliche Umgebung muss vor allem praktischen Wohnanforderungen genügen. Trotzdem empfehlen wir, die beiden Lautsprecher fern von den Raumecken und den Seitenwänden zu platzieren und von der Rückwand einen Abstand von mindestens 100 cm einzuhalten. Des Weiteren wird empfohlen, die beiden Lautsprecher mindestens 180 cm voneinander und von den einzelnen Hörpunkten aufzustellen. Nach einer ersten Nutzungsphase ist möglicherweise eine Änderung des Abstandes zwischen den Lautsprechersystemen sowie zwischen den einzelnen Lautsprechersystemen und dem Ort des Hörens erforderlich.

3.3.1.HOME-THEATER UND MULTIKANALSYSTEME

Die Lautsprecher der Homage Tradition Kollektion können sowohl für herkömmliche Stereosysteme als auch für Home-Theater- und Multikanalsysteme verwendet werden. Ungeachtet der bereits erwähnten Regeln für die Lautsprecher der Hauptkanäle (frontal), müssen die Lautsprecher für die Wiedergabe der rückseitigen Kanäle wie in **Abb. 14** angeordnet werden. Der mittlere Lautsprecher muss genau auf einer Linie mit der vertikalen Achse liegen, die den Bildschirm mittig durchquert (oberhalb oder unterhalb des Bildschirms). Der Subwoofer hingegen kann davon ganz unabhängig an einem beliebigen Punkt im Raum aufgestellt werden, nach Möglichkeit nicht zu nahe an den Ecken.

Weitere Details zur Feineinstellung entnehmen Sie bitte auch der Gebrauchsanweisung Ihres Verstärkungssystems.

4 PFLEGE UND REINIGUNG

Außer einer regelmäßigen allgemeinen Reinigung erfordern die Lautsprecher der Homage Tradition Kollektion keine besondere Pflege. Zur Oberflächenkonservierung des Lautsprechersystems sollte es mit dem Schutzgewebe abgedeckt werden, welches zum Lieferumfang gehört. Dies gilt insbesondere dann, wenn das Lautsprechersystem längere Zeit nicht benutzt wird.



Gefahr von Schäden am Gerät!
Keine Allzweckreiniger, Möbelwachs, flüssige Reinigungsmittel oder Alkohol verwenden.
Keine scheuernden Tücher verwenden.

Das Holz des Gehäuses sollte nicht mit Produkten wie Wachs oder Reinigungsmitteln gereinigt werden, welche das Holz oder die Lautsprecher fleckig werden lassen oder beschädigen könnten. Es wird empfohlen, einfach ein weiches Tuch (z. B. aus Mikrofaser, wie das im Lieferumfang enthaltene Tuch) zu benutzen und es bei Bedarf leicht zu befeuchten (mit dem beiliegenden Flüssigmittel). Holz ist ein natürlicher, lebendiger Werkstoff,

der empfindlich auf äußere Einflüsse reagiert. Wir raten, das Lautsprechersystem besonders in den Sommermonaten nicht in der Nähe von Wärmequellen, Fenstern oder Glasflächen aufzustellen.

Die Lautsprecher von Sonnenstrahlen schützen.

Für die Pflege der Metalloberflächen und der Glasscheibe der Lautsprecher der Homage Tradition Kollektion wird die Verwendung des im Lieferumfang enthaltenen Tuches und Flüssigmittels empfohlen.

Für den Staub, der sich auf dem Möbelstück, den Frontpaneelen und den Lautsprechern abgesetzt hat, verwenden Sie bitte einen weichen Pinsel. Gehen Sie äußerst vorsichtig, vor, um die empfindlichen Lautsprechermembranen nicht zu beschädigen.

Auf diese Weise halten Sie Ihre Lautsprecher jahrelang in tadellosem Zustand. Mit der Zeit wird sich der Klang weiter verbessern, weil sich die die Bewegungsteile (Membranen und Aufhängungen) erst einspielen müssen. Der Schallraum reagiert immer besser, je häufiger er gebraucht wird: genauso wie bei Saiteninstrumenten!

5 ENTSORGUNG

Entsorgung von Elektro- und Elektronikaltgeräten.

Richtlinie WEEE 2002/95/CE - RoHS 2011/65/EU

Das Symbol mit der durchgestrichenen Mülltonne auf dem Produkt bedeutet, dass das Altgerät separat vom normalen Hausmüll entsorgt werden muss.

Das Altgerät muss vom Nutzer einem entsprechenden Entsorgungszentrum zugeführt werden.

Eine korrekte Mülltrennung des Altgeräts ist erforderlich, um es umweltgerecht entsorgen und

recyclen zu können. Auf diese Weise leisten Sie einen positiven Umweltbeitrag und fördern das Recycling der Materialien, aus denen das Produkt gebaut wurde.

Detaillierte Informationen zu den Entsorgungssystemen erhalten Sie beim örtlichen Müll- und Entsorgungssamt oder bei Ihrem Händler, bei dem Sie das Gerät erworben haben.



Dieses Gerät enthält Materialien, die bei Freisetzung in die Umwelt diese verschmutzen könnten. Das Gerät ist bei einem Wertstoffhof zu entsorgen.

1 INFORMATIONS GÉNÉRALES

1.1. INFORMATIONS POUR L'UTILISATEUR

Cher Client,

nous souhaitons vous remercier et vous féliciter pour avoir choisi les enceintes de la collection *Homage Tradition* pour écouter votre musique préférée et pour une utilisation audio-vidéo.

Les enceintes de la collection *Homage Tradition* sont conçues pour vous donner immédiatement le maximum de satisfaction. Toutefois, comme nous avons précisément intérêt à ce que vous obteniez les meilleurs résultats possibles dans l'écoute et que cela soit possible en toute sécurité, nous vous invitons à lire attentivement ce manuel d'instructions avant d'installer l'équipement.

En cas de doute ou de questions à poser, n'hésitez pas à contacter le service technique de votre point de vente, le distributeur officiel Sonus faber de votre pays ou prenez directement contact avec le service après-vente de Sonus faber, en écrivant à l'adresse suivante customerservice@sonusfaber.com.

Enfin, nous vous suggérons vivement de vous enregistrer en ligne sur le site www.sonusfaber.com: ainsi, vous serez informés par Sonus faber de toutes les nouveautés, initiatives et éventuelles promotions.

Bonne Musique!

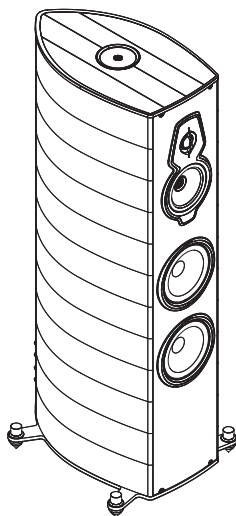

SERAFINO
TRADITION

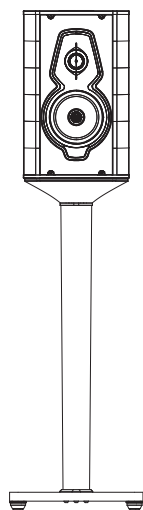

GUARNERI
TRADITION

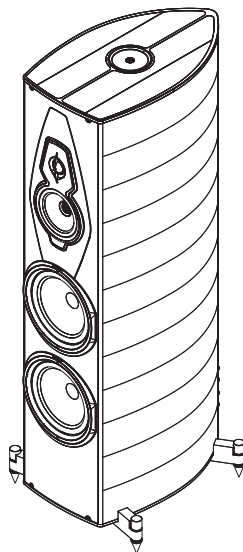

AMATI
TRADITION

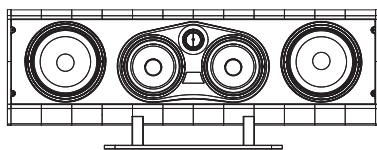

VOX
TRADITION

1.2.GARANTIE ET ASSISTANCE APRÈS-VENTE

Les enceintes de la collection Homage Tradition ont été conçues et fabriquées selon les standards de qualité les plus élevés.

Toutefois, dans le cas (très improbable) d'une panne ou d'un mauvais fonctionnement les hautparleurs sont couverts par la garantie selon les termes prévus par la réglementation du pays où vous les avez achetés.

Dans ce cas, nous invitons le propriétaire à s'adresser au revendeur Sonus faber auprès duquel il a effectué l'achat ou au distributeur officiel Sonus faber de votre pays; tous les contacts des distributeurs sont disponibles sur notre site

<http://sonusfaber.com/en-us/distributors>.

Par ailleurs, c'est dans votre intérêt que nous vous rappelons ce qui suit

- La garantie des enceintes couvre les éventuels défauts de fabrication;
- Conserver absolument le document prouvant l'achat de façon à pouvoir le montrer au

revendeur en cas de nécessité;

- Conserver l'emballage original des enceintes pour qu'elles puissent être transportées sans dommages en cas d'expédition auprès du centre assistance autorisé;
- Les enceintes doivent être accompagnées d'une description du dysfonctionnement ou du défaut éventuellement rencontré.

Les conditions suivantes annuleront la garantie du produit:

- Le produit a été démonté ou modifié par du personnel différent de celui du centre d'assistance autorisé par Sonus faber;
- Les conditions d'utilisation de l'appareil indiquées dans le paragraphe 6 Données techniques -Non traduire le tableau in FR- n'ont pas été respectées;
- Le produit a été utilisé de manière non conforme à ce qui est décrit dans ce manuel.



1.3.DÉCLARATION DE CONFORMITÉ

Sonus faber SpA dont le siège social est sis au Via Antonio Meucci, 10 - 36057 Arcugnano (VI) Italy, déclare, sous sa seule responsabilité que les Diffuseurs passifs appartenant à la

COLLECTION HOMAGE TRADITION

en votre possession a été conçue et fabriquée conformément à:

Directive:

2014/30/UE (CEM) Compatibilité électromagnétique.

2011/65/UE (RoHS) Limitation de l'utilisation substances dangereuses dans les équipements électriques et électroniques.

2012/19/UE (DEEE) Déchets d'équipements électriques et électroniques.

Normes:

EN 60065:2014

Appareils audio, vidéo et appareils électroniques analogues - Exigences de sécurité.

CEI EN 55013:2002

Récepteurs de radiodiffusion et de télévision et équipements associés - Caractéristiques des perturbations radioélectriques.

EN 55020:2014

Récepteurs de radiodiffusion et de télévision et équipements associés - Caractéristiques d'immunité.

EN 61000-4-3:2009

Compatibilité électromagnétique (CEM) - Partie 4-3 : techniques d'essai et de mesure - Essai d'immunité aux champs électromagnétiques rayonnés aux fréquences radioélectriques.

EN 61000-6-1:2007

Normes génériques - Immunité pour les environnements résidentiels, commerciaux et de l'industrie légère.

EN 61000-6-3:2013

Normes génériques - Norme sur l'émission pour les environnements résidentiels, commerciaux et de l'industrie légère.

Arcugnano, 30/03/2016

Mauro Grange

CEO



2 INFORMATIONS DE SÉCURITÉ

- Le cas échéant, régler les pointes ou les pieds d'appui afin d'obtenir les meilleures conditions de stabilité possibles. Ne pas appuyer de corps étrangers pouvant compromettre l'intégrité ou la stabilité sur l'enceinte.
- Si l'enceinte est placée sur une autre surface d'appui que celles prévues (p. ex. étagères, bibliothèques ouvertes, meubles pour télévision, etc.), il faudra vérifier préalablement que ladite surface peut supporter le poids de la ou des enceintes. Vérifier également qu'il y a une friction suffisante afin d'éviter les déplacements de l'enceinte pouvant être causés par les vibrations qu'il produit pendant son utilisation. Le cas échéant utiliser des autocollants en caoutchouc que vous pourrez trouver dans toutes les quincailleries.
- Ne pas de mettre des objets contenant de l'eau, des liquides ou des substances inflammables ou liquéfiables sur l'enceinte.
- Respecter le plan de câblage indiqué dans le manuel d'instructions. Le branchement en parallèle de deux ou de plus de deux enceintes peut endommager votre amplificateur. En cas de doute, veuillez vous adresser à votre revendeur de confiance.
- Pendant le fonctionnement à haut volume du système de son, éviter de rester à proximité des enceintes. Cela peut provoquer des dommages permanents à l'ouïe. Tenir les enfants à une distance de sécurité d'au moins 50 cm de l'enceinte.
- Les Systèmes d'enceintes produisent un champ électromagnétique inoffensif pour les hommes et les animaux, mais qui peut perturber le bon fonctionnement des appareils électroniques, tels que les téléviseurs ou les moniteurs à tube cathodique, si ces derniers sont placés à proximité immédiate de l'enceinte. Si cela devait se vérifier, augmenter la distance de ces appareils des diffuseurs. Il est déconseillé de mettre des cartes de crédit ou d'autres dispositifs similaires à lecture magnétique sur l'enceinte.
- La technologie de fonctionnement des enceintes est basée sur les principes d'électromagnétisme, et par conséquent, l'utilisateur devra éviter d'utiliser des appareils qui génèrent de forts champs électromagnétiques qui pourraient perturber le fonctionnement de l'enceinte. Éviter de mettre des appareils d'émission et de réception tels que les téléphones mobiles, les téléphones sans fil, les installations d'intercommunication, etc. sur lesdites enceintes.
- Ne pas connecter directement avec un système de diffusion sonore à tension constante (100 V, 70,7 V ou semblables). Cela peut surcharger le système et endommager l'enceinte et/ou la centrale d'amplification.
- Ne pas approcher entre eux les câbles audio et les câbles de l'alimentation électrique. à proximité des câbles d'alimentation se trouver un champ électromagnétique qui peut causer un bourdonnement désagréable. Dans ce cas, penser à éloigner les câbles audio et les câbles d'alimentation.
- Le cas échéant, faire très attention au montage/démontage du peigne tenseur de fil. S'assurer que les chevilles de l'étrier inférieur sont bien introduites dans leurs sièges avant de tendre les fils pour fixer l'étrier supérieur.
- Les bornes de l'enceinte sont équipées de raccord pour fiche banane et sont protégées par des capuchons amovibles afin d'éviter tout branchement accidentel à des prises de courant non protégées. N'enlever lesdits couvercles que dans le cas où vous auriez l'intention de vous servir de ce type de connexion et qu'après avoir vérifié que l'autre bout du câble est connecté aux bornes de sortie de puissance de l'amplificateur.

3 INSTALLATION

3.1.DÉBALLAGE

Procédez au déballage tel que décrit ci-dessous. Consultez les images du 7 Illustrations.

	Tenir solidement l'appareil avec les deux mains pour éviter de le faire tomber! Les opérations indiquées sont effectuées avec une plus grande sécurité et commodité par deux personnes.
	es matériaux d'emballage peuvent polluer! Ne pas jeter ces matériaux comme des déchets domestiques mais les remettre à un centre de récolte et de recyclage des déchets.
	Ne pas laisser les matériaux d'emballage à disposition des enfants! Possibilité d'empoisonnement ou d'étouffement à cause d'ingestion.

Toutes les enceintes de la Collection Homage Tradition ont été emballées afin de préserver efficacement le contenu et dans le même temps, simplifier leur extraction.

Suivre les indications suivantes générales:

- Conserver les matériaux d'emballage pour tout transport futur éventuel ;
- Ne pas porter de montre, bracelets, bagues, etc. afin d'éviter de rayer les enceintes et leurs finitions. De même, faire attention de protéger les enceintes contre d'éventuelles parties métalliques des vêtements, telles que des fermetures éclair, des boutons, des boucles, des rivets, etc.
- Pendant l'ouverture, suivre les indications reportées sur l'emballage.

3.1.1. CONTENUS DE L'EMBALLAGE

En plus des enceintes, les emballages contiennent:

AMATI	GUARNERI	SERAFINO	VOX
1 Book photos	1 Book photos	1 Book photos	1 Book photos
1 Manuel	1 Manuel	1 Manuel	1 Manuel
1 Linge de nettoyage	1 Linge de nettoyage	1 Linge de nettoyage	1 Linge de nettoyage
1 kit de nettoyage	1 kit de nettoyage	1 kit de nettoyage	1 kit de nettoyage
2 tendeur de fil	4 tendeur de fil	2 tendeur de fil	2 tendeur de fil
4 Pieds		4 Pieds	
4 Sous-pointes		4 Sous-pointes	
1 Sachet avec 8 vis		4 Bloqueur de pointe	

Si un ou plusieurs de ces articles étaient manquants, veuillez en avvertir le revendeur auprès duquel vous avez effectué l'achat.

3.2. MONTAGE

Suivre les indications suivantes selon le modèle que vous possédez. Consultez les images du 7 Illustrations.

3.2.1. INSTRUCTIONS POUR LE BRANCHEMENT

	Les branchements doivent être effectués avec les appareils éteints!
--	---

Le panneau postérieur de chaque enceinte présente des bornes de branchement qui acceptent des branchements avec des fiches fourches, des bananes et un câble dénudé.

Les modèles Amati Tradition, Serafino Tradition et Guarneri Tradition présentent 4 terminaux qui permettent ces modalités de branchement:

MONO-CÂBLAGE

Les terminaux doivent être laissés branchés entre eux par des ponts et le branchement devra être effectué en connectant une enceinte aux bornes de sortie du canal droit de l'amplificateur et l'autre enceinte aux bornes de sortie du canal gauche de l'amplificateur, en respectant la polarité, exactement comme illustré sur la **Figure 9**.

BI-CÂBLAGE

Ce type de connexion sert à augmenter en général la qualité de reproduction et, en particulier, à améliorer la résolution des détails en basses fréquences. Il requiert l'utilisation de deux couples de câbles de puissance selon les modalités suivantes : retirer les branchements entre les terminaux (ponts), brancher chaque couple de terminaux indépendamment de l'amplificateur comme illustré sur la **Figure 10**.

BI-AMPLIFICATION

La bi-amplification améliore en général la reproduction du son, en apportant davantage de dynamique et un plus grand contrôle des basses fréquences. Sa réalisation prévoit l'utilisation de deux amplificateurs stéréophoniques, deux couples de câbles de puissance et le retrait des branchements entre les terminaux des enceintes. Un amplificateur sera utilisé pour l'amplification des hautes fréquences (canaux D et G) et branché avec un couple de câbles de puissance aux terminaisons dédiées aux enceintes pour les hautes fréquences.

Le deuxième amplificateur sera utilisé pour l'amplification des basses fréquences (canaux D et G) et branché avec un couple de câbles de puissance aux terminaisons dédiées aux enceintes pour les basses fréquences. Voir la **Figure 11**.

Le modèle Vox Tradition présente deux terminaux de branchement ; le type et la modalité de branchement sont montrés sur la **Figure 12**.

Le serrage soigné des contacts et son contrôle périodique contribue à l'amélioration des prestations.

3.3. CONSEILS POUR L'INSTALLATION: L'ENCEINTE DANS UNE PIÈCE

Les enceintes de la collection *Homage Tradition* ont été conçues pour être facilement insérées dans une pièce.

Pour obtenir les meilleures prestations, suivre ces indications. Consultez les images du 7 Illustrations.

1. Le choix de la pièce d'écoute et de l'emplacement des enceintes influencent la performance de tout le système de reproduction. Il est préférable de choisir une pièce de forme irrégulière, parce que cela peut améliorer les performances dans le milieu choisi puisque la formation d'ondes stationnaires est ainsi limitée;
2. Les tapis et les tentures en quantité non excessive influencent positivement la réponse acoustique et contribuent à leur tour à l'absorption des réflexions et des ondes stationnaires générées dans la salle d'écoute;
3. Il n'existe pas de règles fixes et universelles valables pour toutes les pièces. Toutefois une bonne approche au problème de la disposition des enceintes dans une pièce est de partir en divisant idéalement le plan de la pièce d'écoute en trois surfaces équivalentes, comme le montre les lignes en pointillées sur la **Figure 13**. Ensuite, il faudra placer les enceintes sur la première des lignes tracées (A), bien loin des murs latéraux, et placer le poste d'écoute sur la seconde (A), comme indiqué à la **Figure 13**. De cette façon, on garantit la présence d'une bonne quantité

d'air tout autour des éléments impliqués dans la reproduction stéréophonique, en plaçant d'un côté les enceintes qui sont à même de travailler en toute liberté, et de l'autre la personne qui écoute, à l'abri des retours acoustiques générés à proximité des murs et des coins de la pièce. La **Figure 14** montre la manière dont il faudrait faire converger les axes des enceintes vers le point d'écoute, en se croisant sur celui-ci et en créant de cette façon la configuration typique « en triangle isocèle ». Cet ultérieur détail, qui consiste à orienter les enceintes en visant littéralement les oreilles de celui qui écoute, permet d'améliorer considérablement la mise au point de l'image stéréophonique.

Tout en étant conscients du fait que les conseils donnés visant à créer des conditions quasi idéales d'écoute ne pourront pas être appliqués par tous nos clients à cause de difficultés objectives liées à l'aménagement des espaces domestiques, nous vous conseillons de placer les deux enceintes loin des coins de la pièce et à une distance d'au moins 100 cm des murs latéraux et du mur du fond. De plus, nous conseillons de placer les deux enceintes à une distance minimale l'un de l'autre de 180 cm ainsi qu'entre chaque enceinte et le point d'écoute.

Après les premières écoutes, une variation de la distance entre les enceintes et entre chacune d'elles et le point d'écoute pourra être nécessaire.

3.3.1.SYSTÈMES HOME CINÉMA ET MULTICANAL

Les enceintes de la collection *Homage Tradition* peuvent être utilisées, en plus que pour l'écoute stéréophonique traditionnelle, dans des systèmes de « home cinéma » et « multicanal ». À part les règles indiquées en ce qui concerne les diffuseurs des canaux principaux (frontaux), les enceintes destinées à la reproduction des canaux postérieurs devront être placés comme indiqué sur la **Figura 14**, avec l'enceinte centrale exactement en ligne avec l'axe vertical passant par le centre de l'écran vidéo (au-dessus ou en dessous de l'écran) alors que le subwoofer pourra être indifféremment placé dans n'importe quel point de la pièce d'écoute en évitant cependant de le placer à proximité des angles.

Pour plus de détails sur la meilleure mise au point, nous vous conseillons de lire attentivement les indications fournies avec votre système d'amplification.

4 ENTRETIEN ET NETTOYAGE

Les diffuseurs de la collection *Homage Tradition* ne nécessitent pas d'entretien spécial à part un nettoyage régulier général. Pour préserver la finition des enceintes, les couvrir avec la housse de protection en tissu, surtout dans l'éventualité d'une période de repos prolongée du système.

	Risques d'endommagement du meuble de l'appareil ! N'utilisez pas de produits de nettoyage, de cire pour meubles, de liquides détergents ou d'alcool. N'utilisez pas de chiffon rugueux.
---	--

Pour nettoyer le bois de la caisse, il est déconseillé d'utiliser des produits tels que la cire ou des détergents, qui pourraient tacher ou endommager le bois ou les enceintes. Utiliser un chiffon doux (en microfibre par exemple, comme celui qui est fourni) et éventuellement juste humidifié (avec le liquide fourni). Le bois est un matériau naturel et toujours

vivant, il est donc sensible aux agents extérieurs. Éviter de placer le haut-parleur à proximité de sources de chaleur ou près des fenêtres ou des baies vitrées, surtout pendant les mois d'été. Ne pas laisser les enceintes exposées aux rayons du soleil.

Pour nettoyer les surfaces métalliques et le verre des enceintes de la collection *Homage Tradition*, utiliser le linge et le liquide fourni.

S'il y a de la poussière sur le meuble, les panneaux frontaux et les enceintes, utilisez un pinceau doux en faisant très attention de ne pas endommager les membranes délicates des enceintes.

Ces attentions conservent parfaitement les enceintes pendant de nombreuses années. Le temps contribuera à améliorer le son du fait du rodage des parties en mouvement (membranes et suspensions), et la chambre acoustique réagira de mieux en mieux au fur et à mesure qu'elle sera utilisée: les mêmes règles sont valables pour les instruments de musique à cordes !

5 ÉLIMINATION

Élimination des appareils électriques et électroniques. Directive RAEE 2002/95/CE - RoHS 2011/65/EU Le symbole de la poubelle barrée présent sur l'appareil indique que le produit, en fin de vie utile, doit être traité séparément des déchets domestiques.

L'utilisateur est responsable de la remise de l'appareil, en fin de vie, aux structures de récolte appropriées.

La récolte différenciée appropriée pour le lancement successif de l'appareil remis au recyclage, au

traitement et à l'élimination compatible avec l'environnement permet d'éviter des effets négatifs possibles sur l'environnement et sur la santé et favorise le recyclage des matériaux dont est composé le produit.

Pour plus d'informations relatives aux systèmes de récolte disponibles, s'adresser au service local d'élimination des déchets, ou au revendeur / magasin où a été effectué l'achat.

	Cet appareil contient des matériaux qui peuvent polluer s'ils sont dispersés dans l'environnement. Remettez l'appareil à éliminer à un centre de collecte différenciée.
---	---

6 TECHNICAL SPECIFICATIONS

AMATI	
System	3.5 way floorstanding loudspeaker system full para-aperiodic vented box “Stealth Ultraflex System” and “Zero Vibration Transmission” technology.
Tweeter	H28 XTR-04 Sonus faber silk dome 28 mm “Arrow Point” DAD, implemented with a natural wood acoustic labyrinth rear chamber.
Midrange	M15 XTR-04 Sonus faber designed 150 mm neodymium magnet system ultra dynamic linearity midrange.
Woofers	2 x W22XTR-08 Sonus faber designed 220 mm lightweight “sandwich” cone structure (high-tech syntactic foam core and two xternal surface skins of cellulose pulp) woofers.
Crossover	Non-resonant design, optimized amplitude/ phase response for optimal space/time performance. “Paracross topology”. Cross-over points: 80Hz - 250 Hz - 2.500Hz.
Frequency Response (Stealth reflex included)	28 Hz – 35.000 Hz
Sensitivity (2.83V/1 m)	90 db SPL
Nominal Impedance	4 Ω
Suggested Amplifier Power Output (without clipping)	100 – 500 W
Long-Term max input voltage (IEC-268-5)	25 V rms
Dimensions H x W x D (mm)	1176x411x512
STAND Dimensions H x W x D (mm)	-
Weight (kg)	61
STAND Weight (kg)	-

GUARNERI	SERAFINO	VOX
2 way stand mount loudspeaker system full para-aperiodic vented box "Stealth Ultraflex System and "Zero Vibration Transmission" technology implemented on the dedicated stand.	3.5 way floorstanding loudspeaker system full para-aperiodic vented box "Stealth Ultraflex System and "Zero Vibration Transmission" technology.	3. way horizontal loudspeaker system full para-aperiodic vented box "Stealth Ultraflex System technology.
H28 XTR-04 Sonus faber silk dome 28 mm "Arrow Point" DAD, implemented with a natural wood acoustic labyrinth rear chamber.	H28 XTR-04 Sonus faber silk dome 28 mm "Arrow Point" DAD, implemented with a natural wood acoustic labyrinth rear chamber.	H28 XTR-04 Sonus faber silk dome 28 mm "Arrow Point" DAD, implemented with a natural wood acoustic labyrinth rear chamber.
W15 XTR-04 Sonus faber designed 150 mm neodymium magnet system ultra dynamic linearity midwoofer.	M15 XTR-04 Sonus faber designed 150 mm neodymium magnet system ultra dynamic linearity midrange.	2 x M15 XTR-08 Sonus faber designed 150 mm neodymium magnet system ultra dynamic linearity midrange.
-	2 x W18XTR-08 Sonus faber designed 180 mm lightweight "sandwich" cone structure (high-tech syntactic foam core and two external surface skins of cellulose pulp) woofers.	2 x W18XTR-08 Sonus faber designed 180 mm lightweight "sandwich" cone structure (high-tech syntactic foam core and two external surface skins of cellulose pulp) woofers.
Non-resonant design, optimized amplitude/phase response for optimal space/time performance. "Paracross topology". Cross-over point: 2.500Hz.	Non-resonant design, optimized amplitude/phase response for optimal space/time performance. "Paracross topology". Cross-over points: 80Hz - 250 Hz - 2.500Hz.	Non-resonant design, optimized amplitude/phase response for optimal space/time performance. "Paracross topology". Cross-over point: 2.500Hz.
40 Hz – 35.000 Hz	30 Hz – 35.000 Hz	40 Hz – 35.000 Hz
87 dB SPL	90 dB SPL	89 dB SPL
4 Ω	4 Ω	4 Ω
30 – 250 W	80 – 350 W	50 – 350 W
22 V rms	20 V rms	20 V rms
377x239x375	1091x396x485	315x836x385
758x300x390	-	-
16	52	35
13	-	-

7 ILLUSTRAZIONI - SUPPORT DRAWINGS ABBILDUNGEN - ILLUSTRATIONS

7.1 DISIMBALLO

7.1 UNPACKING

7.1 AUSPACKEN

7.1 DÉBALLAGE

1

Guarneri

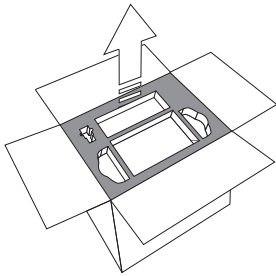

A

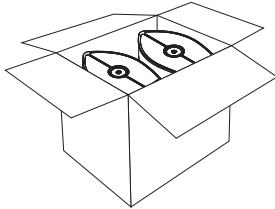

B

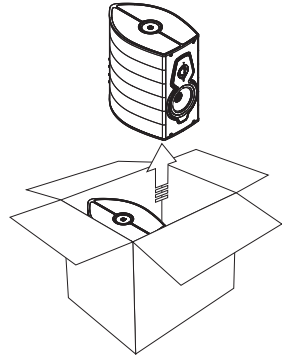

C

2

Guarneri Stand

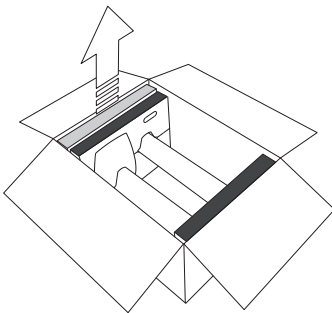

A

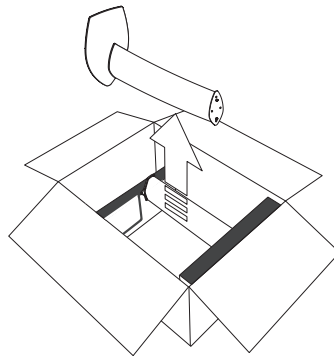

B

3

Amati - Serafino

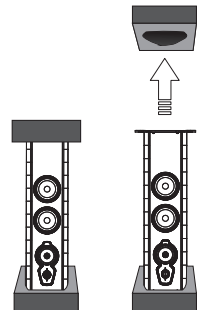
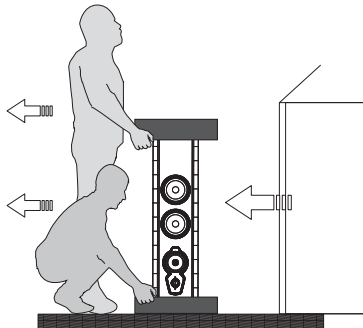
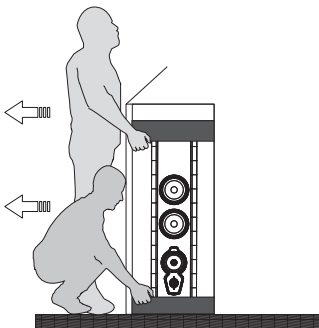
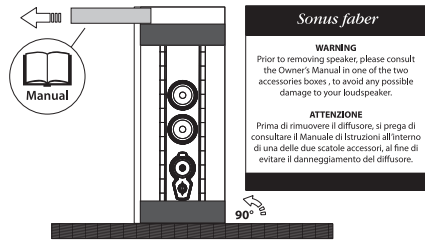
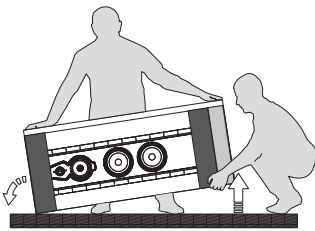
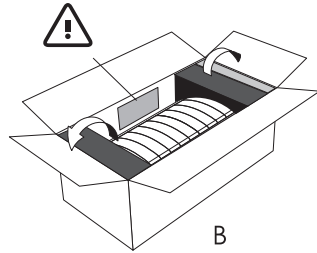
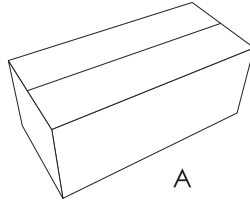

4

Vox

A

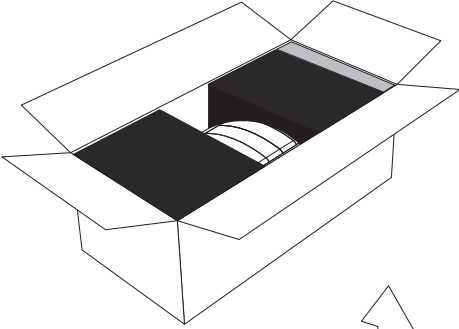

B

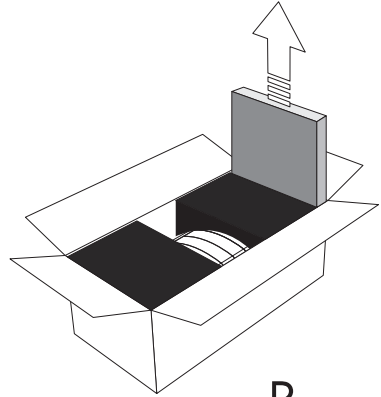

C

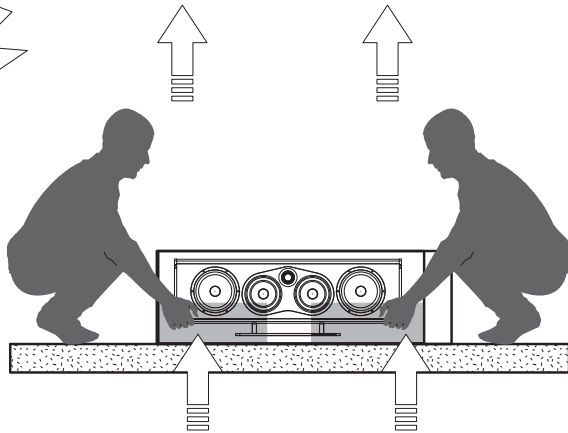
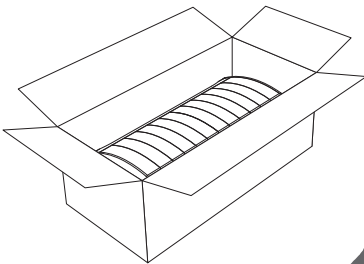
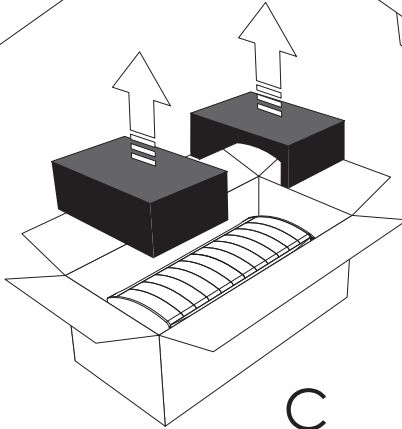

D

5

Guarneri Stand

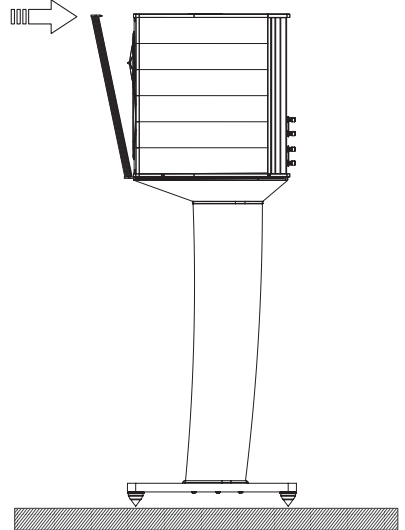
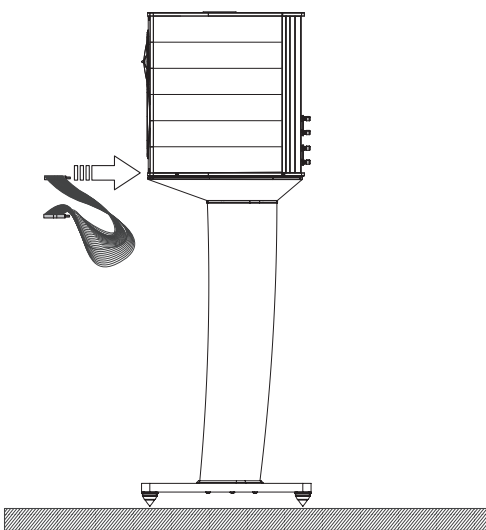
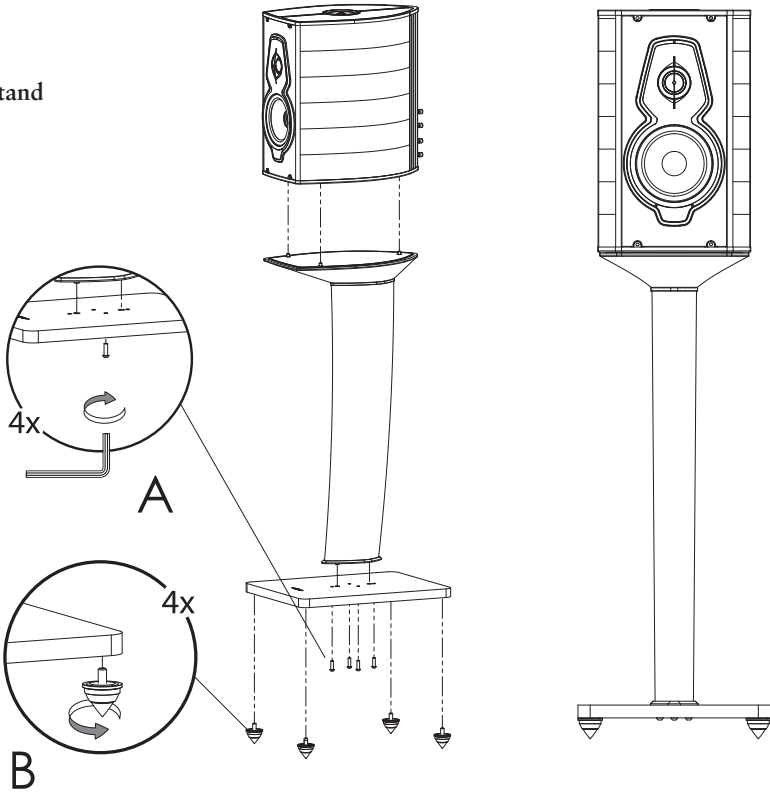

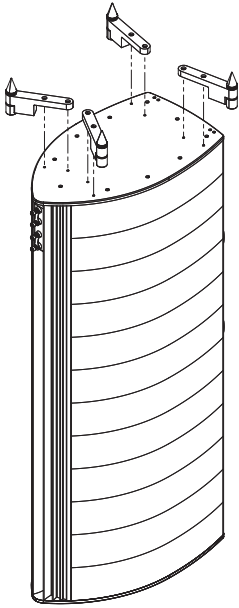

A

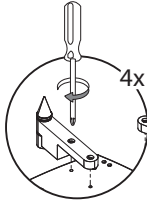

B

4x

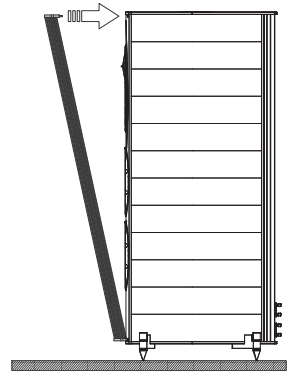
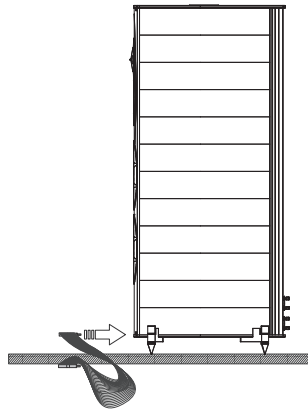

6

Amati

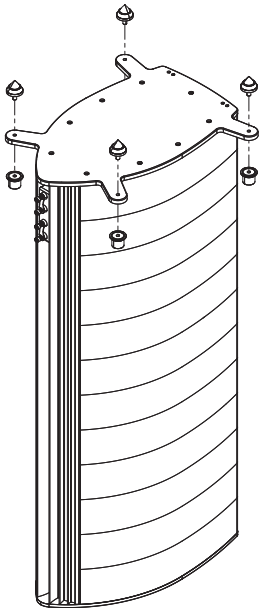

A

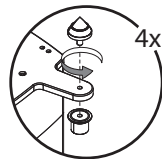

B

4x

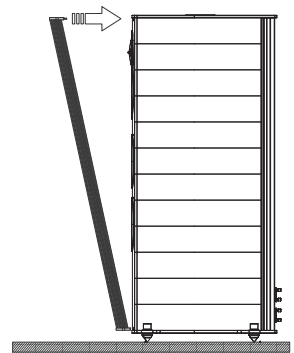
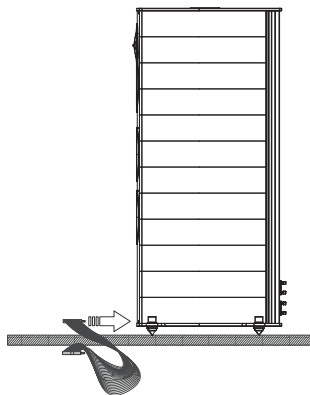

7

Serafino

8

Vox

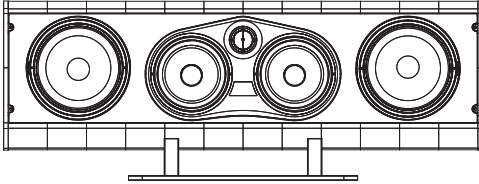

A

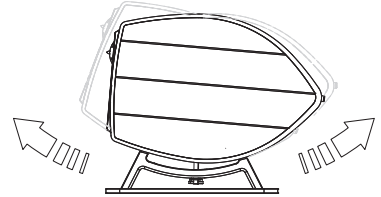

B

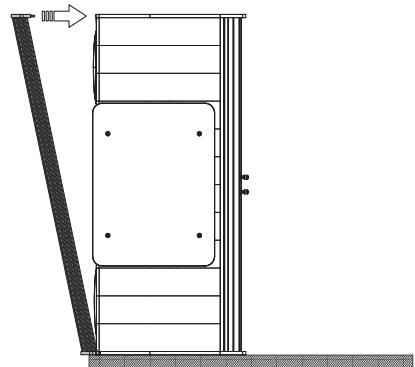
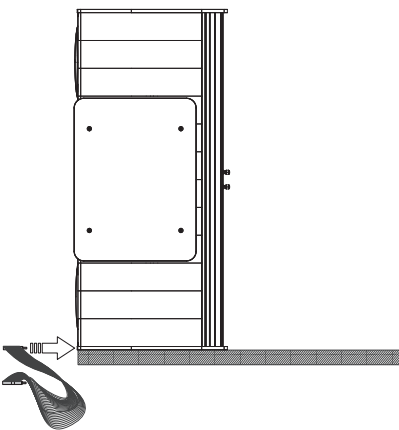
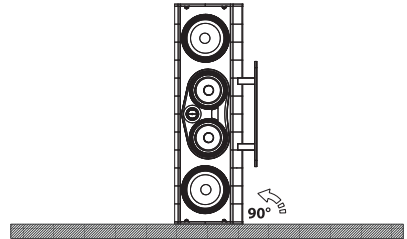
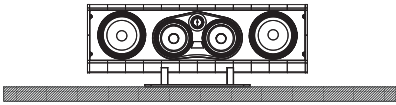
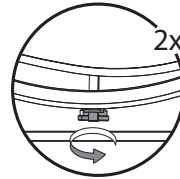

9

Mono Wiring -Mono-câblage

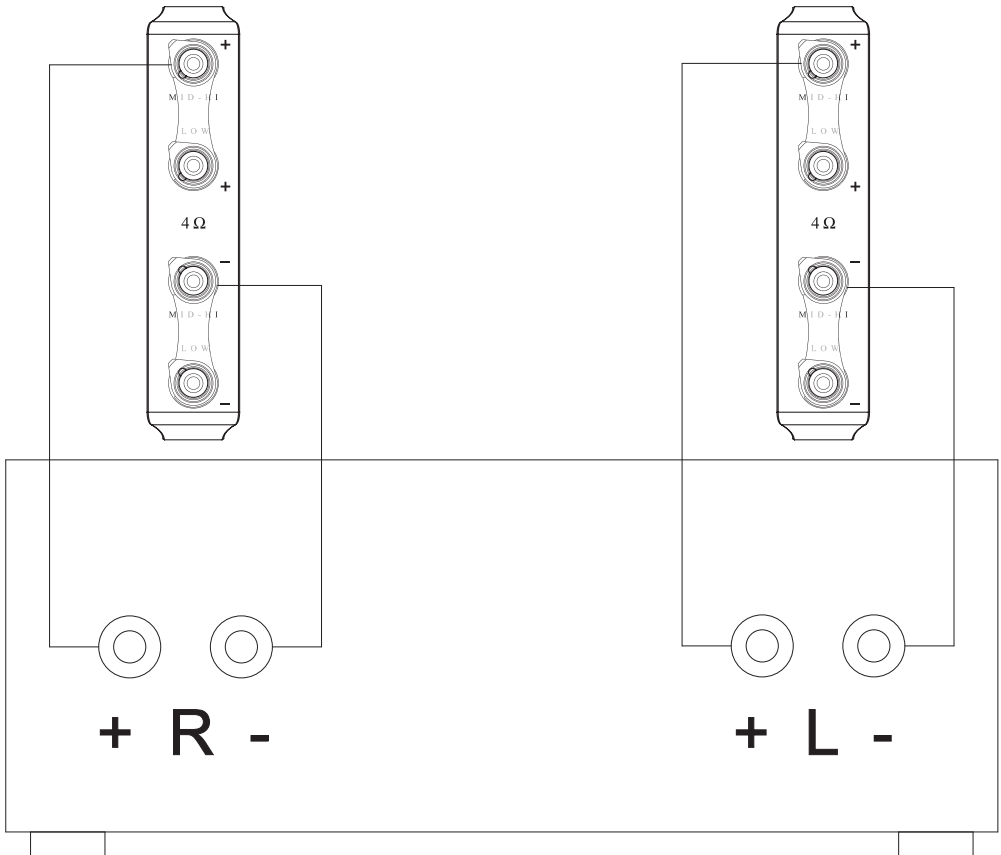
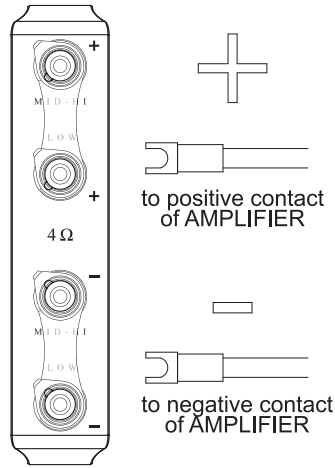

10

Bi-Wiring - Bi-câblage

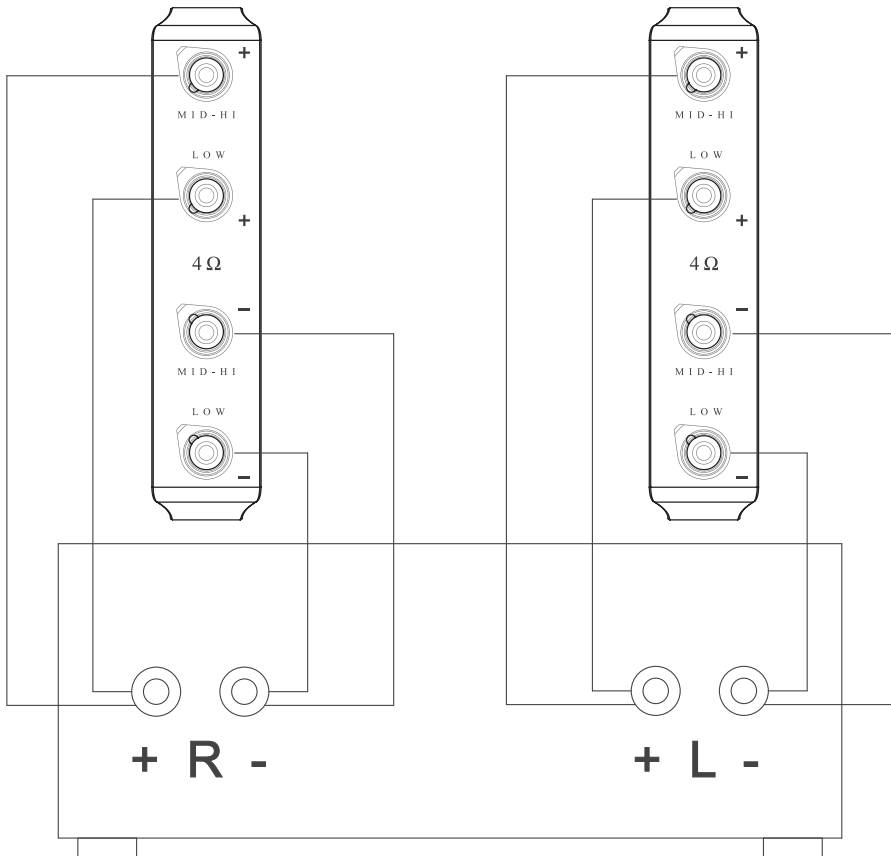
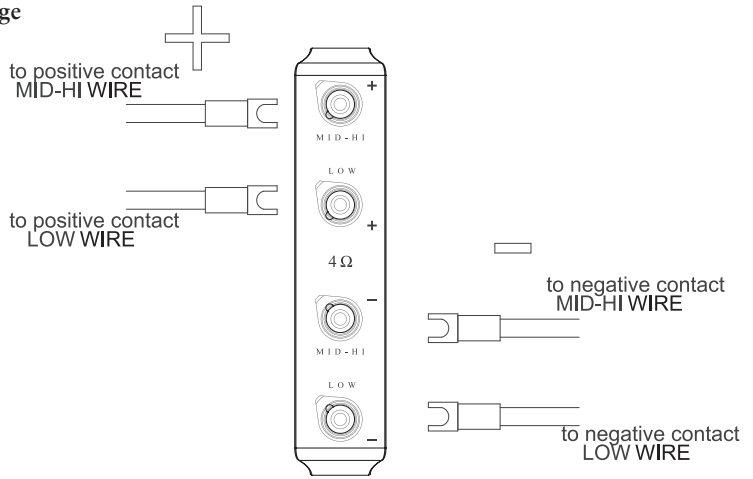

11

Bi Amplificazione - Bi-amplification
Bi-Amping

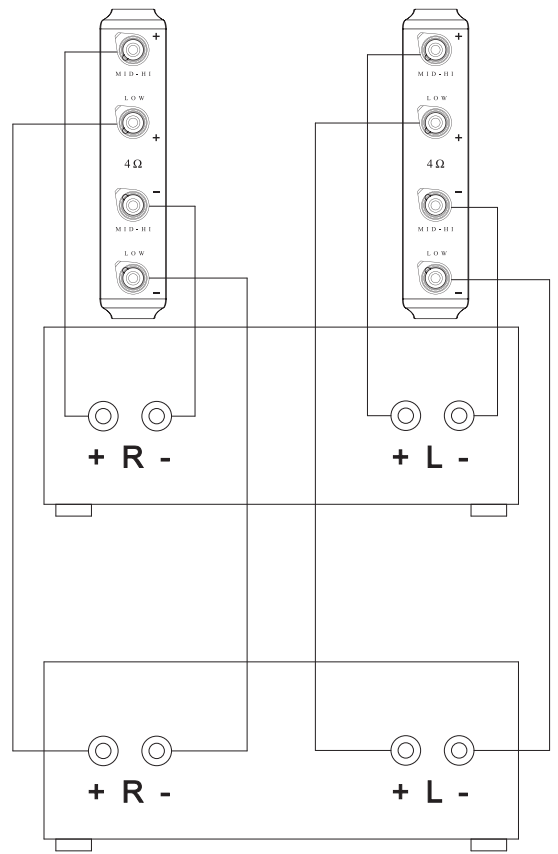
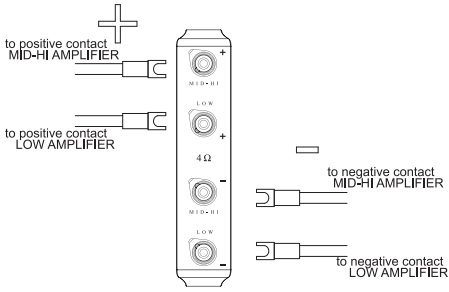

12

Vox

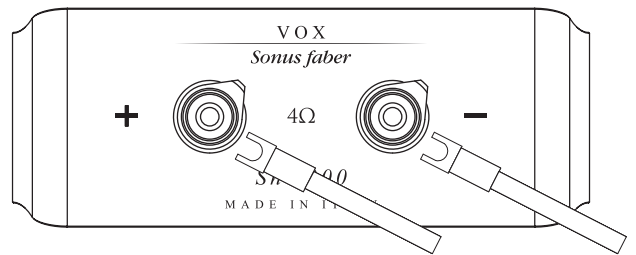

7.4
IDIFFUSORI
NELL'AMBIENTE

7.4
THE LOUDSPEAKERS
IN THE LISTENING
ENVIRONMENT

7.4
DIE LAUTSPRECHER
IM RAUM

7.4
L'ENCEINTE DANS
UNE PIÈCE

13

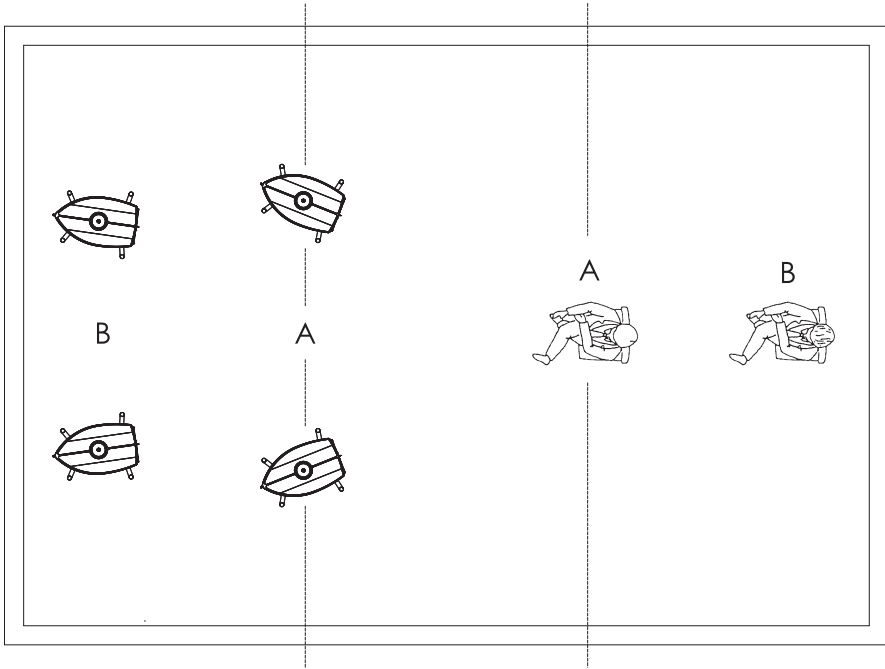

14

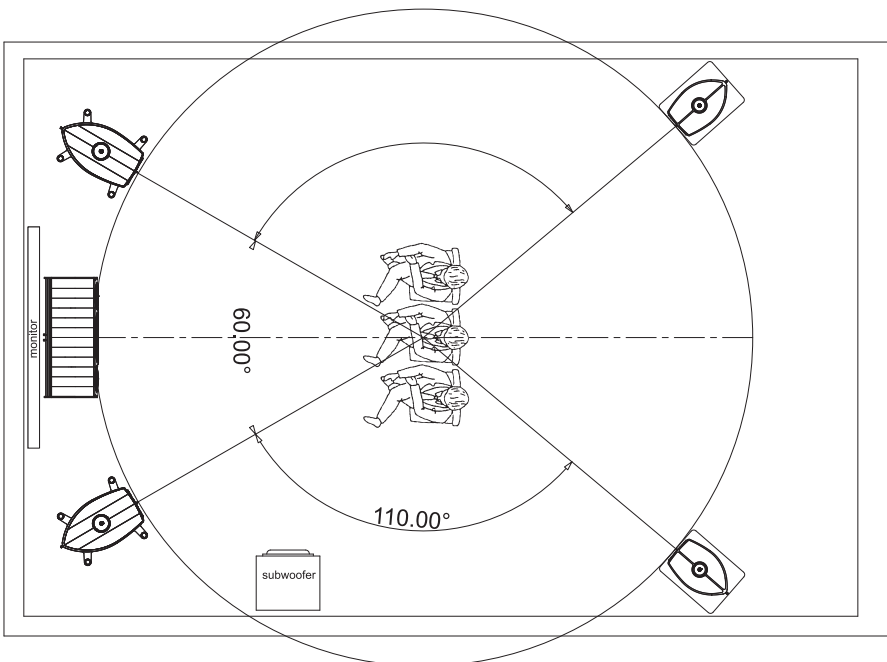

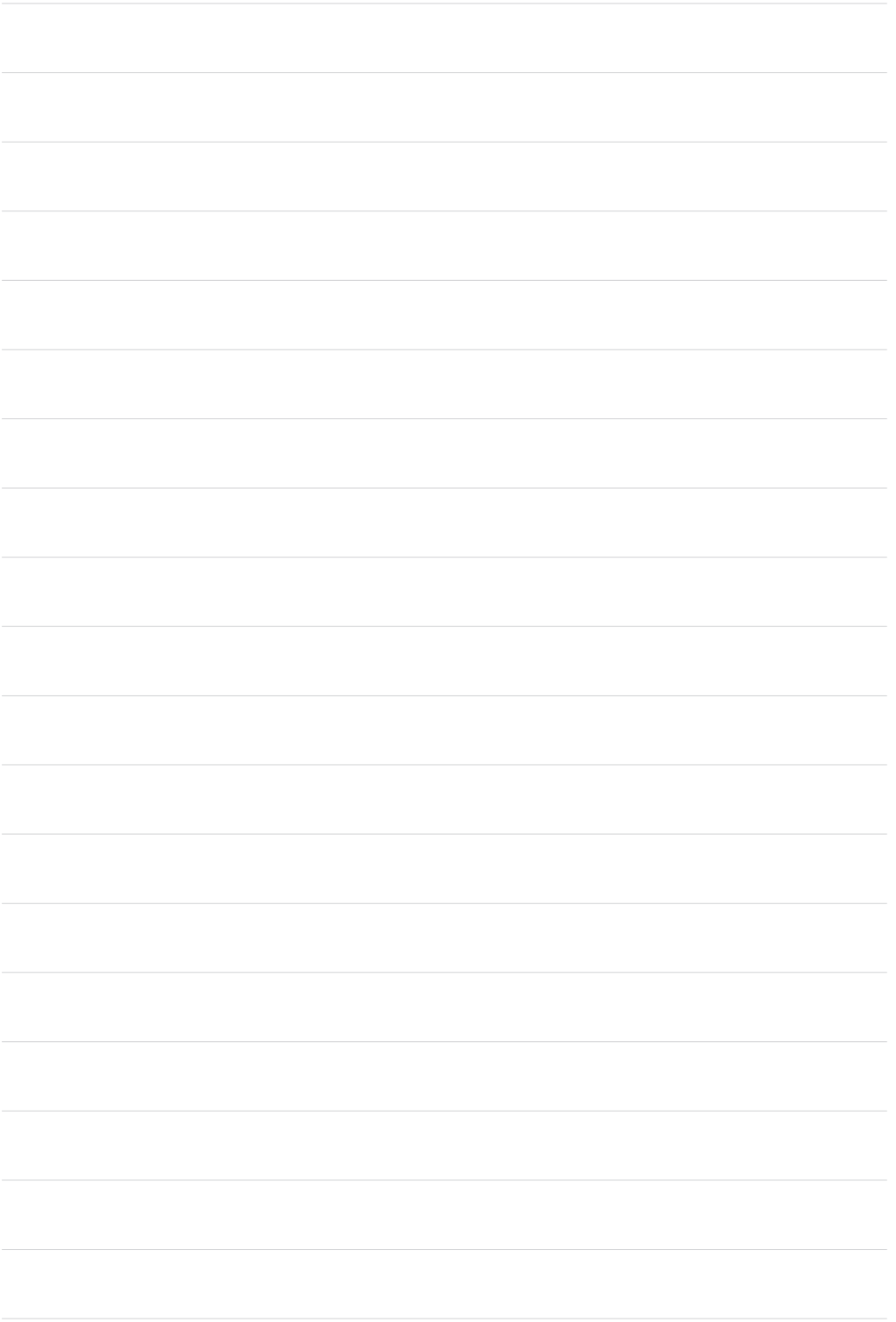

© COPYRIGHT 2016
World copyright reserved



Sonus faber S.p.A.
Via Meucci, 10 - 36057 Arcugnano (VI) - Italy
Tel. 0444/288788 - fax 0444/288722 - contact@sonusfaber.com