

SHARP

СОСТАВНАЯ МИКРОСИСТЕМА

МОДЕЛЬ

XL-55WR

ИНСТРУКЦИЯ ПО ЭКСПЛУАТАЦИИ

COMPACT
disc
DIGITAL AUDIO

SAVING ENERGY
STAND-BY POWER
CONSUMPTION **0.8W**

Благодарим Вас за покупку данного изделия фирмы SHARP.

Для получения наилучших эксплуатационных качеств данного изделия прочтите, пожалуйста, внимательно данную инструкцию. Она послужит Вам руководством при эксплуатации данного изделия SHARP.

Составная микросистема XL-55WR состоит из XL-55WR (главного аппарата) и CP-XL65H (акустической системы).

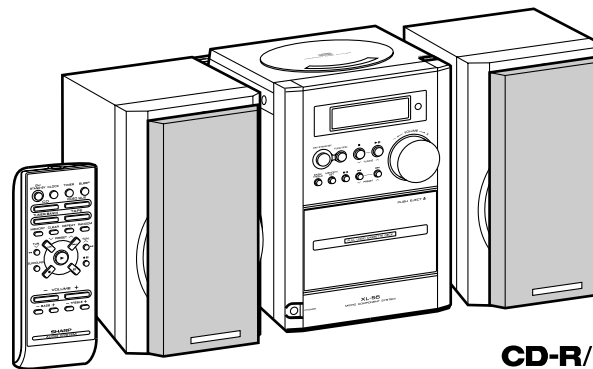

CD-R/RW
Playable 

Внимание!

**Во исполнение Статьи 5
Закона Российской Федерации
«О защите прав потребителей», а
также Указа Правительства
Российской Федерации №720 от
16 июня 1997г. устанавливается
срок службы данной модели - 7
лет с момента производства при
условии использования в
строгом соответствии с
инструкцией по эксплуатации и
применяемыми техническими
стандартами .**

Внимание!

Следующие данные являются дополнительной информацией, необходимой для обеспечения требований Государственного Стандарта «Информация для покупателей», вводимого в действие с 1 июля 1998 г.

Остальная обязательная информация уже отражена в руководстве по эксплуатации.

Страна-изготовитель: Произведено в Китае

Фирма-изготовитель: ШАРП Корпорейшн

Юридический адрес изготовителя:

**22-22 Нагайке-чо, Абено-ку,
Осака 545-8522, Япония**

Специальные примечания

Внимание:

- Когда кнопка ON/STAND-BY установлена в положение STAND-BY, аппарат все еще находится под напряжением. Если кнопка ON/STAND-BY установлена в положение STAND-BY, аппарат может быть включен с помощью таймера или пульта дистанционного управления.
- В данном аппарате нет узлов, требующих ухода со стороны пользователя. Если у Вас нет соответствующей квалификации, ни в коем случае не пытайтесь разобрать аппарат. Учитывая опасные для жизни величины электрического напряжения внутри аппарата, перед началом сервисных работ или в случае длительного периода бездействия аппарата всегда отключайте аппарат от электрической сети.
- Во избежание пожара или поражения электрическим током не допускайте попадания брызг или капель на аппарат. Не размещайте на аппарате предметы, наполненные жидкостью, например, вазы.

ОСТОРОЖНО

- Данное изделие входит в группу изделий CLASS 1 LASER.
- Использование органов управления, регуляторов или методов управления, отличных от предусмотренных данной инструкцией, может привести к опасному выбросу излучения.

Поскольку в данном проигрывателе компакт-дисков используется лазерное устройство, излучение которого опасно для зрения, не пытайтесь разобрать корпус. Обращайтесь для обслуживания только к квалифицированным специалистам.

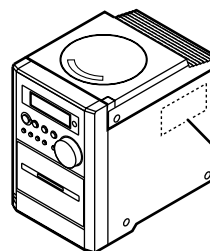

Свойства лазерного диода

Материал: GaAlAs

Длина волны: 780 нм

Продолжительность излучения: непрерывное

Выходная мощность лазера: макс. 0,6 мВт

CAUTION-INVISIBLE LASER RADIATION WHEN OPEN.
DO NOT STARE INTO BEAM OR VIEW DIRECTLY WITH
OPTICAL INSTRUMENTS.

WARNUNG-UNSICHTBARE LASERSTRAHLUNG WENN GERÄT
GEÖFFNET. NICHT IN DIE STRAHLUNG SCHAUEN ODER
DIREKT MIT OPTISCHEN HILFSMITTELN BETRACHTEN.

ATTENTION-RAYON LASER INVISIBLE EN CAS D'OUVERTURE.
NE PAS REGARDER LE FAISCEAU DIRECTEMENT OU AVEC DES
INSTRUMENTS OPTIQUES.

Внимание: После открывания аппарата не смотрите на лазерный пучок непосредственно или смотрите его при помощи оптических приборов.

Примечание:

Аудиовизуальный материал может содержать охраняемые авторским правом работы, которые не могут быть записаны без разрешения владельца авторского права. Пожалуйста, руководствуйтесь соответствующими законами в Вашей стране.

Принадлежности

Пожалуйста, убедитесь в том, что в комплекте имеются следующие принадлежности.

 <p>Шнур питания переменного тока × 1</p>	 <p>Пульт дистанционного управления × 1</p>
 <p>Батарейка типа “AA” (UM/SUM-3, R6, HP-7 или им подобная) × 2</p>	 <p>Рамочная антенна AM × 1</p>
 <p>Антенна ЧМ × 1</p>	

Примечание:

В комплект входят только вышеперечисленные принадлежности.

Содержание

XL-55WR

	Стр.
■ Общая информация	
Меры предосторожности	3
Органы управления и индикаторы	4, 5
■ Подготовка к использованию	
Пульт дистанционного управления	6
Подсоединение системы	7 - 10
■ Основные операции	
Регулировка звуковых сигналов	11
Установка часов	12
■ Воспроизведение компакт-диска	
Прослушивание компакт-диска	13 - 15
Запрограммированное воспроизведение	16
■ Радиоприемник	
Прослушивание радиоприемника	17
Прослушивание занесенной в память станции	18
■ Воспроизведение ленты	
Прослушивание кассетной ленты	19
■ Запись на ленту	
Запись на кассетную ленту	20, 21
■ Расширенные функции	
Режим сна и таймера	22 - 24
Расширение возможностей Вашей системы	24, 25
■ Справочная информация	
Таблица поиска неисправностей	26, 27
Уход	27
Технические характеристики	28

Меры предосторожности

■ Общие меры предосторожности

- Пожалуйста, убедитесь в том, что аппарат размещен в хорошо проветриваемом месте и что имеется свободное пространство, по крайней мере, 10 см по бокам и за аппаратом. Также необходимо иметь минимум 20 см свободного пространства над аппаратом.

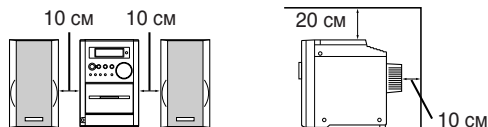

- Используйте аппарат на твердой горизонтальной поверхности, не подверженной вибрациям.
- Предохраняйте аппарат от воздействия прямых солнечных лучей, сильных магнитных полей, чрезмерного запыления, влажности и близости электронного/электрического оборудования (персональные компьютеры, факсимильные аппараты и т.д.), которое вызывает электрические помехи.
- Не кладите ничего сверху на аппарат.
- Не подвергайте аппарат воздействию влаги, температур свыше 60°C или крайне низких температур.
- Если система не работает надлежащим образом, отсоедините и снова подключите систему к сетевой розетке. Затем включите систему.
- Во время грозы рекомендуется отсоединить аппарат от сети питания переменного тока в целях безопасности.
- При извлечении штепсельной вилки из сетевой розетки следует держаться за нее, поскольку, если Вы будете тянуть за шнур, это может повредить внутренние провода.
- **Не снимайте наружную крышку, поскольку это может привести к поражению электрическим током. За внутренним техническим обслуживанием обращайтесь в местный сервисный центр SHARP.**
- Нельзя препятствовать вентиляции, закрывая вентиляционные отверстия газетами, скатертями, занавесками и т.п.

- Нельзя располагать на аппарате источники открытого пламени, например, зажженные свечи.
- При ликвидации батареек следует уделять внимание аспектам окружающей среды.
- Данный аппарат может использоваться только при температурах 5°C - 35°C.

Предупреждения:

- Рабочее напряжение должно соответствовать указанному на данном аппарате. Использование данного изделия при более высоком напряжении, чем предусмотрено, опасно и может привести к пожару или другому несчастному случаю, вызывающему повреждение. SHARP не несет ответственности за любое повреждение, вызванное использованием данного аппарата при напряжении, отличающемся от предусмотренного значения.
- **В проигрывателе компакт-дисков используется лазерный звукозаписывающий элемент, излучение которого может повредить зрение, если смотреть на него невооруженным глазом. Не смотрите на звукозаписывающий элемент и не прикасайтесь к звукозаписывающему элементу непосредственно.**

■ Регулятор уровня громкости

Уровень звука при заданной установке регулятора громкости зависит от мощности громкоговорителей, их расположения и разных других факторов. Рекомендуется избегать высокого уровня громкости звука, во избежание этого не устанавливайте регулятор громкости на полную громкость при включении, и слушайте музыку на умеренных уровнях громкости.

Органы управления и индикаторы

XL-55WR

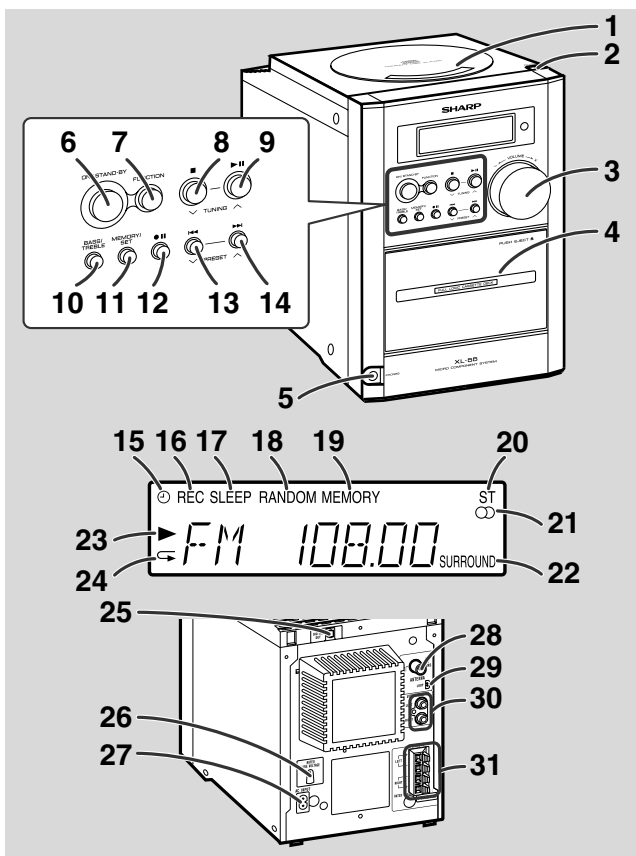

Страница для справок

- 1. Отсек CD 13
- 2. Кнопка извлечения CD 13
- 3. Регулятор громкости 11
- 4. Кассетный отсек 19
- 5. Гнездо для подключения головного телефона 24
- 6. Кнопка включения/ожидания 9
- 7. Кнопка функционального селектора 10, 13, 17, 19
- 8. Кнопка остановки CD или ленты, настройки в сторону убывания 14, 17, 19
- 9. Кнопка воспроизведения или паузы CD, воспроизведения ленты, настройки в сторону возрастания 13, 14, 17, 19, 20
- 10. Кнопка селектора нижних/верхних звуковых частот ... 11
- 11. Кнопка памяти/установки 16, 18
- 12. Кнопка паузы записи ленты 20, 21
- 13. Кнопка понижения дорожки CD или ускоренного воспроизведения назад, перемотки ленты назад, предварительной установки тюнера в сторону убывания 14, 15, 18, 19
- 14. Кнопка повышения дорожки CD или ускоренного воспроизведения вперед, ускоренной перемотки ленты вперед, предварительной установки тюнера в сторону возрастания 14, 15, 18, 19
- 15. Индикатор воспроизведения по таймеру
- 16. Индикатор записи ленты
- 17. Индикатор сна
- 18. Индикатор произвольного воспроизведения компакт-диска
- 19. Индикатор памяти
- 20. Индикатор режима ЧМ стерео
- 21. Индикатор стереофонического приема ЧМ
- 22. Индикатор окружающего звучания
- 23. Индикатор воспроизведения CD
- 24. Индикатор повторного воспроизведения CD
- 25. Гнездо выходного цифрового сигнала компакт-диска ... 25
- 26. Селектор напряжения переменного тока 9
- 27. Гнездо для подключения питания переменного тока ... 9
- 28. Гнездо для подключения ЧМ-антенны 75 Ом 7, 8
- 29. Гнездо для подключения рамочной АМ-антенны 7, 8
- 30. Входные гнезда для подключения видеоаппаратуры/вспомогательного оборудования (аудиосигнала) 25
- 31. Клеммы для подключения акустической системы ... 7, 8

Общая информация

Органы управления и индикаторы (продолжение)

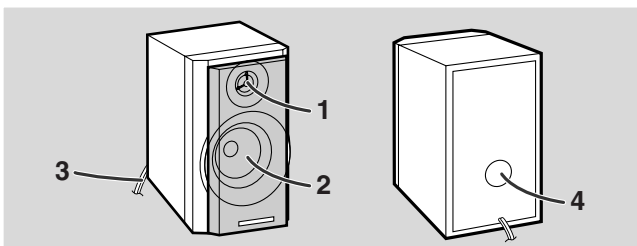

1. Динамик верхних звуковых частот
2. Динамик нижних звуковых частот
3. Провод громкоговорителя
4. Канал отражения нижних звуковых частот

Решетки громкоговорителей являются съемными:

Убедитесь в том, что ничто не касается диафрагм громкоговорителей при съеме решеток.

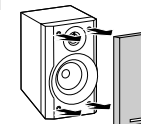

Страница для справок

- | | |
|--|----------------|
| 5. Передатчик дистанционного управления | 6 |
| 6. Кнопка часов | 12 |
| 7. Кнопка включения/ожидания | 6 |
| 8. Кнопка CD | 13 |
| 9. Кнопка тюнера и селектора полосы частот | 17 |
| 10. Кнопка сброса | 16, 18 |
| 11. Кнопка памяти | 12, 16, 18 |
| 12. Кнопка понижения дорожки CD, предварительной установки тюнера в сторону убывания | 12, 14, 15, 18 |
| 13. Кнопка ускоренного воспроизведения CD назад, настройки в сторону убывания, перемотки ленты назад | 15, 17, 19 |
| 14. Кнопка воспроизведения CD или ленты | 13, 19 |
| 15. Кнопка окружающего звучания | 11 |
| 16. Кнопка остановки CD или ленты | 14, 19 |
| 17. Кнопки увеличения и уменьшения громкости | 11, 22 |
| 18. Кнопки усиления и ослабления нижних звуковых частот ... | 11 |
| 19. Кнопка таймера | 22 |
| 20. Кнопка сна | 23 |
| 21. Кнопка видео/вспомогательного оборудования | 25 |
| 22. Кнопка ленты | 19 |
| 23. Кнопка повторного воспроизведения | 15 |
| 24. Кнопка произвольного воспроизведения | 15 |
| 25. Кнопка повышения дорожки CD, предварительной установки тюнера в сторону возрастания | 12, 14, 15, 18 |
| 26. Кнопка ускоренного воспроизведения CD вперед, настройки в сторону возрастания, ускоренной перемотки ленты вперед | 15, 17, 19 |
| 27. Кнопка паузы записи ленты | 20, 21 |
| 28. Кнопка паузы CD | 14 |
| 29. Кнопки усиления и ослабления верхних звуковых частот ... | 11 |

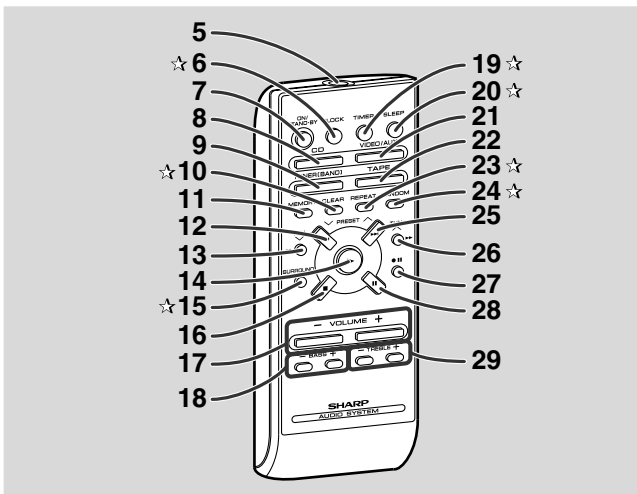

Использовать функции кнопок с меткой "☆" на данном рисунке или выделенных жирным шрифтом справа можно только с пульта дистанционного управления.

Пульт дистанционного управления

XL-55WR

■ Вставка батареек

- 1 Снимите крышку батареек.
- 2 Вставьте прилагаемые батарейки в соответствии с направлением, указанным в батарейном отсеке.
При вставке или извлечении батареек нажимайте на них по направлению к клеммам батареек ⊖.
- 3 Установите крышку на место.

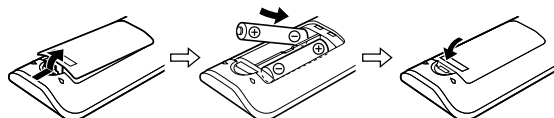

Меры предосторожности при использовании батареек:

- Заменяйте все старые батарейки новыми одновременно.
- Не используйте старые батарейки вместе с новыми.
- Выньте батарейки, если аппарат не будет использоваться в течение продолжительного периода времени. Это предотвратит возможное повреждение вследствие протечки батареек.

Внимание:

- Не используйте перезаряжаемые батарейки (никель-кадмиевые батарейки и т.п.).
- Неправильная установка батареек может привести к неисправности аппарата.

Примечания по использованию:

- Если расстояние управления уменьшается или наблюдаются неполадки в управлении, следует заменить батарейки. Приобретите 2 батарейки размера "AA" (UM/SUM-3, R6, HP-7 или им подобные).
- Периодически очищайте светодиод передатчика на пульте дистанционного управления и датчик на аппарате с помощью мягкой ткани.
- Воздействие сильного освещения на датчик аппарата может помешать работе пульта. Измените освещение или расположение аппарата.
- Предохраняйте пульт дистанционного управления от воздействия сырости, нагрева, ударов и вибраций.

■ Проверка пульта дистанционного управления

Проверьте пульт дистанционного управления после выполнения проверки правильности всех соединений. (См. стр. 7 - 9.)

Направьте пульт дистанционного управления прямо на датчик дистанционного управления на аппарате.

Пульт дистанционного управления можно использовать в пределах показанного ниже диапазона:

Нажмите кнопку ON/STAND-BY. Включилось ли питание? Теперь Вы можете наслаждаться музыкой.

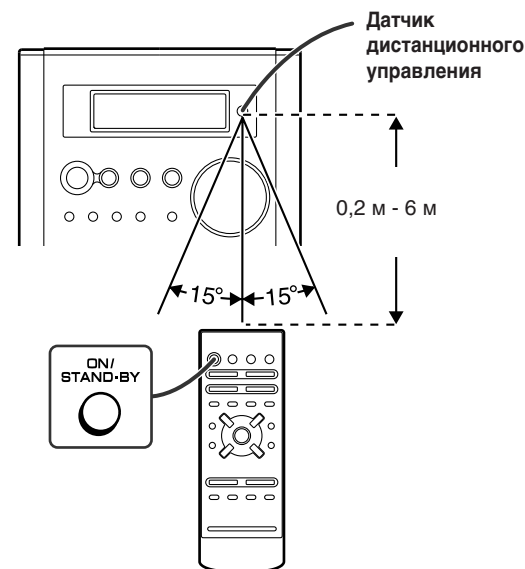

Подготовка к использованию

6

2

Подсоединение системы

Подготовка к использованию

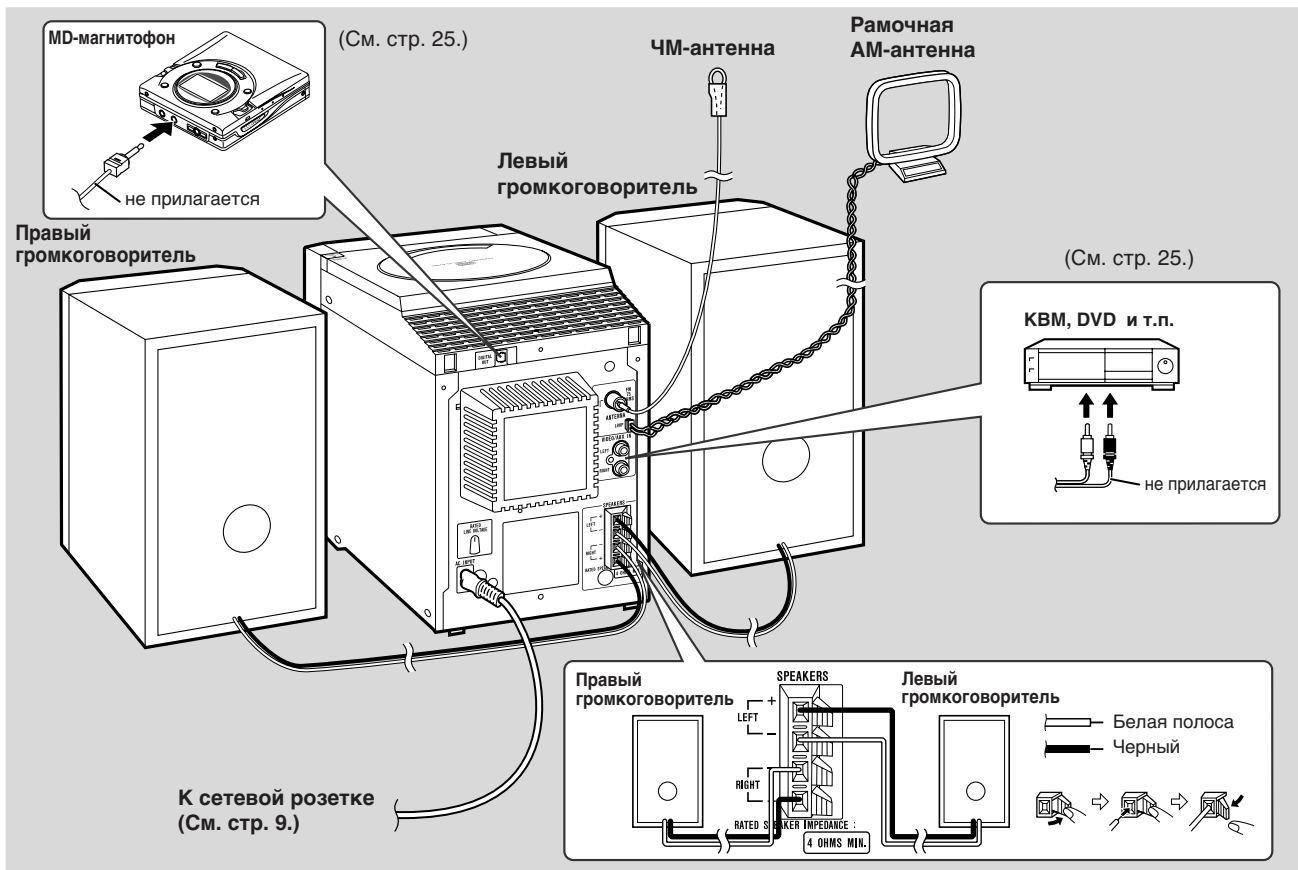

■ Подсоединение антенны

Прилагаемая ЧМ-антенна:

Подсоедините провод ЧМ-антенны к гнезду FM 75 OHMS и найдите положение провода, обеспечивающее наивысший уровень принимаемого сигнала.

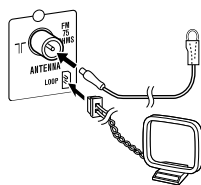

Прилагаемая рамочная АМ-антенна:

Подсоедините рамочную АМ-антенну к гнезду LOOP. Найдите положение оптимального приема рамочной АМ-антенны. Установите рамочную АМ-антенну на полке и т.п. или прикрепите ее к стойке или к стене винтами (не прилагаются).

Примечание:

Размещение антенны на аппарате или вблизи провода питания переменного тока может вызывать помехи. Для наилучшего приема размещайте антенну подальше от аппарата.

Установка рамочной АМ-антенны:

< Сборка >

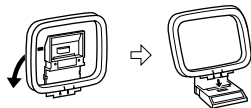

< Прикрепление к стене >

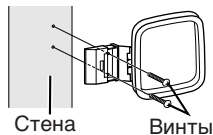

Внешняя ЧМ-антенна:

Используйте внешнюю ЧМ-антенну в случае необходимости более качественного приема. При этом проконсультируйтесь с Вашим дилером.

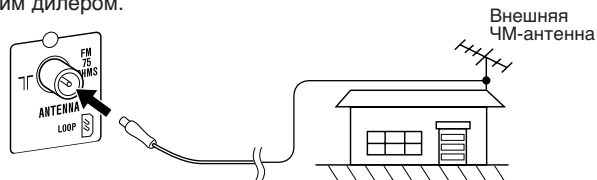

■ Подсоединение громкоговорителей

Подсоедините провод с белой полосой к отрицательной клемме (-), а черный провод к положительной клемме (+).

Внимание:

- Используйте громкоговорители с полным сопротивлением 4 Ом или более, поскольку более низкое полное сопротивление может повредить аппарат.
- Не путайте правый и левый каналы. Правый громкоговоритель находится с правой стороны, когда Вы обращены к аппарату.
- **Не допускайте соприкосновения оголенных проводов громкоговорителей.**

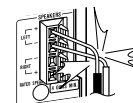

Неправильно

При размещении акустической системы:

Физического различия между правым и левым громкоговорителями не существует.

Примечание:

Решетки громкоговорителей съему не подлежат.

Подсоединение системы (продолжение)

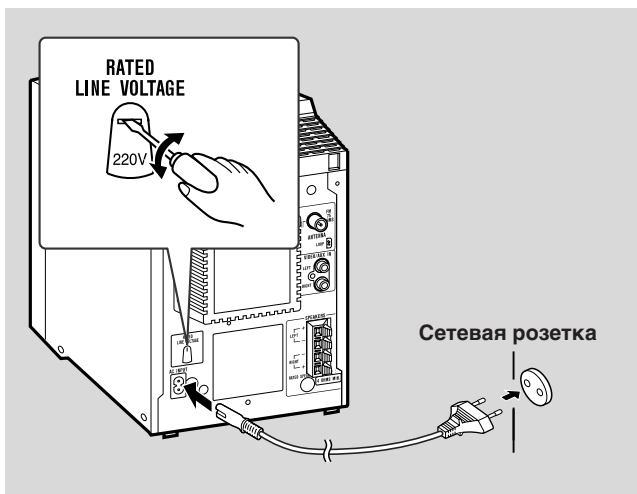

■ Установка селектора напряжения переменного тока

Проверьте установку селектора напряжения переменного тока, расположенного на задней панели, перед подключением аппарата к сетевой розетке. При необходимости установите селектор в положение, соответствующее напряжению питания переменного тока в Вашем регионе.

Поворачивайте селектор с помощью отвертки до появления в окне числа, соответствующего значению напряжения (110В, 127В, 220В или 230В - 240В переменного тока).

■ Подсоединение шнура питания переменного тока

После проверки правильности всех соединений подсоедините шнур питания переменного тока к входному гнезду питания переменного тока, а затем к сетевой розетке.

Примечания:

- Отсоедините шнур питания переменного тока от сетевой розетки, если аппарат не будет использоваться в течение продолжительного периода времени.
- **Никогда не используйте никакого шнура питания, кроме прилагаемого. Использование другого шнура питания, отличного от прилагаемого, может привести к поражению электрическим током или к пожару.**

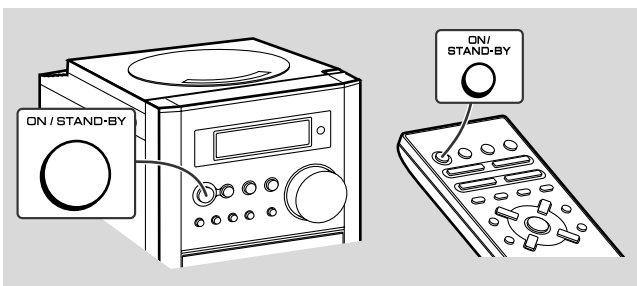

■ Для включения питания

Нажмите кнопку ON/STAND-BY для включения питания.

Для установки аппарата в режим ожидания:
Нажмите кнопку ON/STAND-BY еще раз.

■ Установка интервала AM/ЧМ

Международный союз электросвязи (ITU) установил, что страны-члены союза должны поддерживать интервалы либо 10 кГц, либо 9 кГц между частотами вещания AM-станций и 100 кГц либо 50 кГц для ЧМ-станций. На рисунке показаны зоны с интервалами 50/9 кГц (регионы 1 и 3) и зона с интервалами 100/10 кГц (регион 2).

Данное изделие не имеет селектора промежутка. При отгрузке с завода оно установлено на интервал 9 кГц AM (50 кГц ЧМ). Перед использованием данного аппарата установите интервал (промежуток) AM/ЧМ в соответствии с применяемым в Вашем регионе.

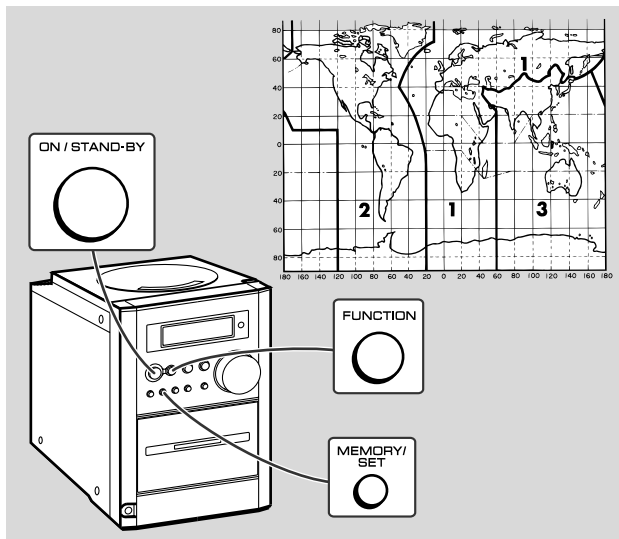

Для проверки текущего выбора промежутка настройки:

- 1 Нажмите кнопку ON/STAND-BY для включения питания.
- 2 Нажимайте на кнопку FUNCTION до появления на дисплее индикации "AM".
 - Если при этом отобразится индикация "AM 531 kHz", то промежуток для AM-станций составляет 9 кГц, а промежуток для ЧМ-станций составляет 50 кГц. Если при этом отобразится индикация "AM 530 kHz", то промежуток для AM-станций составляет 10 кГц, а промежуток для ЧМ-станций составляет 100 кГц.

Для изменения интервала с 9 кГц AM (50 кГц ЧМ) на 10 кГц AM (100 кГц ЧМ):

- 1 Нажмите кнопку ON/STAND-BY для входа в режим ожидания.
- 2 Удерживайте нажатыми кнопку MEMORY/SET и кнопку FUNCTION по меньшей мере 4 секунды. Отпустите кнопки, когда на дисплее будут поочередно отображаться индикации "AM SP 10 kHz" и "FM SP 100 kHz".
 - Индикация часов будет восстановлена.

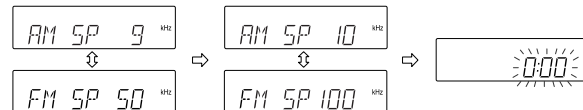

Для возврата к интервалу 9 кГц AM (50 кГц ЧМ):

- 1 Нажмите кнопку ON/STAND-BY для входа в режим ожидания.
- 2 Удерживайте нажатыми кнопку MEMORY/SET и кнопку FUNCTION по меньшей мере 4 секунды. Отпустите кнопки, когда на дисплее будут поочередно отображаться индикации "AM SP 9 kHz" и "FM SP 50 kHz".
 - Индикация часов будет восстановлена.

Внимание:

- Если после переключения промежутка и отсоединения провода питания переменного тока аппарат был оставлен на несколько часов, то установка промежутка AM автоматически возвращается к величине 9 кГц (промежуток ЧМ к 50 кГц). Если это произойдет, промежуток следует установить снова.
- При переключении промежутка все станции, занесенные в память, будут отменены.

Регулировка звуковых сигналов

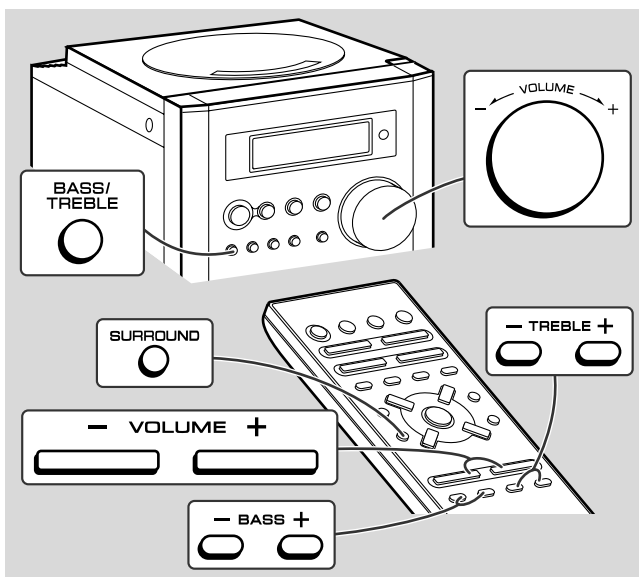

■ Регулировка громкости

Управление на главном аппарате:

При повороте регулятора VOLUME по часовой стрелке, громкость будет увеличиваться. При повороте его против часовой стрелки, громкость будет уменьшаться.

На пульте дистанционного управления:

Нажимайте кнопку VOLUME + для увеличения громкости и кнопку VOLUME – для уменьшения громкости.

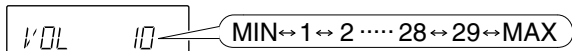

■ Регулировка нижних частот

Управление на главном аппарате:

- 1 Нажмите кнопку BASS/TREBLE для выбора индикации "BASS".
- 2 В течение 5 секунд поверните регулятор VOLUME для регулировки нижних частот.

На пульте дистанционного управления:

Нажмите кнопку BASS (– или +) для регулировки нижних частот.

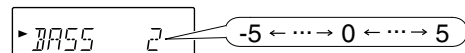

■ Регулировка верхних частот

Управление на главном аппарате:

- 1 Нажмите кнопку BASS/TREBLE для выбора индикации "TRE".
- 2 В течение 5 секунд поверните регулятор VOLUME для регулировки верхних частот.

На пульте дистанционного управления:

Нажмите кнопку TREBLE (– или +) для регулировки верхних частот.

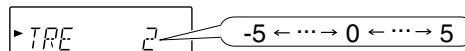

■ Установка окружающего звучания

Нажмите кнопку SURROUND, что позволит Вам наслаждаться музыкой, которая покажется Вам окружающей Вас. Появится индикатор "SURROUND".

Для отмены режима окружающего звучания, нажмите кнопку SURROUND.

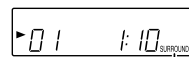

Индикатор SURROUND

Примечание:

Эффект окружающего звучания не может быть получен из сигналов монофонического звука.

Установка часов

XL-55WR

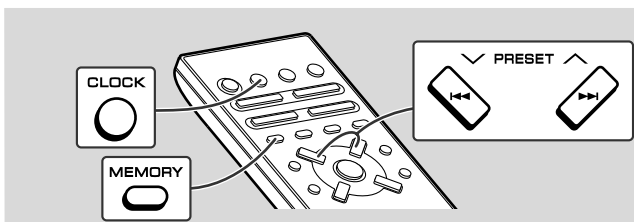

Эта функция может выполняться только с пульта дистанционного управления.

В данном примере часы устанавливаются для 24-часовой индикации (0:00).

1 Нажмите кнопку **CLOCK** и в течение 3 секунд нажмите кнопку **MEMORY**.



2 В течение 1 минуты нажмите кнопку **PRESET** (∨ или ∧) для выбора 24-часовой или 12-часовой индикации, а затем нажмите кнопку **MEMORY**.



“0:00” → Отобразится 24-часовая индикация. (0:00 - 23:59)

“AM 12:00” → Отобразится 12-часовая индикация. (AM 12:00 - PM 11:59)

Следует заметить, что данная установка может быть выполнена только при первоначальной настройке аппарата или при его возврате в исходное состояние. (Обратитесь к разделу “Очистка всей памяти (сброс)” на стр. 27)

3 В течение 1 минуты нажмите на кнопку **PRESET** (∨ или ∧) для регулировки часов, а затем нажмите на кнопку **MEMORY**.

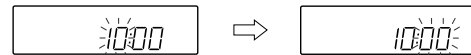

При выборе 12-часовой индикации индикация “AM” автоматически изменится на индикацию “PM”:

4 В течение 1 минуты нажмите на кнопку **PRESET** (∨ или ∧) для регулировки минут, а затем нажмите на кнопку **MEMORY**.



Отсчет часов начинается с “0” секунд. (Секунды при этом не отображаются.)

Для проверки индикации времени при включенном питании:
Нажмите на кнопку **CLOCK**.
Индикация времени отобразится примерно на 5 секунд.

Примечание:

Индикация “0:00” или индикация времени будет мигать, когда питание от источника переменного тока восстанавливается после сбоя питания или отсоединения аппарата от сети. Для повторной настройки часов выполните следующие действия.

Для повторной настройки часов:

Выполните действия раздела “Установка часов” с самого начала. Если мигает дисплей индикации времени, будут пропущены действия пункта 2 (для выбора 24-часовой или 12-часовой индикации).

Для смены 24-часовой или 12-часовой индикации:

- 1 Сбросьте все запрограммированное содержимое. [Обратитесь к разделу “Очистка всей памяти (сброс)” на стр. 27 для получения подробных сведений.]
- 2 Выполните действия раздела “Установка часов” с самого начала.

Прослушивание компакт-диска

Данная система может воспроизводить аудиодиски CD-R и CD-RW, как и компакт-диски, но не может осуществлять запись. Воспроизведение некоторых аудиодисков CD-R или CD-RW не может быть выполнено в зависимости от состояния диска или устройства, которое Вы использовали для записи.

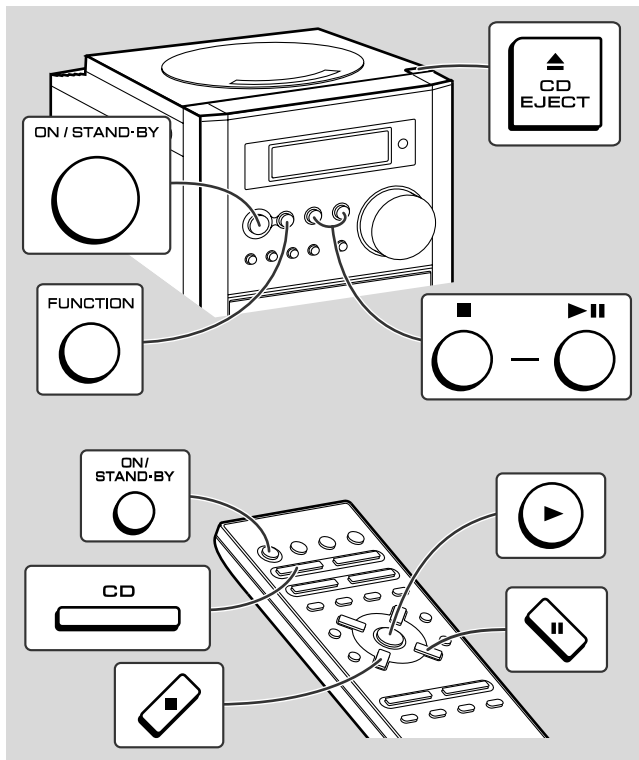

Воспроизведение компакт-диска

13

1 Нажмите кнопку ON/STAND-BY для включения питания.

2 Нажимайте на кнопку FUNCTION до тех пор, пока индикация "CD STOP" не появится на дисплее.

При работе с пультом дистанционного управления нажимайте на кнопку CD.

3 Нажмите кнопку CD EJECT для открывания отсека CD.

4 Поместите компакт-диск на шпиндель стороной с этикеткой сверху.



5 Закройте отсек CD, сильно нажав на угол с меткой "PUSH CLOSE".

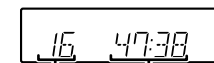

Общее число дорожек Общее время воспроизведения

6 Нажмите кнопку (▶) для начала воспроизведения с дорожки 1.

Когда воспроизведение последней дорожки диска завершается, проигрыватель компакт-дисков автоматически останавливается.

Для прерывания воспроизведения:**Использование главного аппарата:**

Нажмите кнопку ►||.

Для возобновления воспроизведения с этого же места нажмите кнопку ►|| снова.

Использование пульта дистанционного управления:

Нажмите кнопку ||.

Для возобновления воспроизведения с этого же места нажмите кнопку ►.

Для остановки воспроизведения:

Нажмите кнопку ■.

Для извлечения компакт-диска:

В режиме остановки нажмите кнопку ▲ CD EJECT.

После использования:

Нажмите кнопку ON/STAND-BY для входа в режим ожидания питания.

Внимание:

- Если диск поврежден, загрязнен или помещен верхней стороной вниз, на дисплее появится индикация "NO DISC" или "READ ERR".
- Не допускайте попадания посторонних предметов в отсек CD.
- Удар или вибрация, которым подвергается аппарат, могут стать причиной сбоя дорожки.
- Когда аппарат не будет использоваться, не забудьте закрыть отсек CD. Если оставить его открытым, линза может покрыться пылью, и аппарат не будет работать надлежащим образом.
- Если при использовании компакт-диска возникают помехи в работе телевизора или радиоприемника, переместите аппарат подальше от телевизора или радиоприемника.

■ Уход за компакт-дисками

Компакт-диски довольно устойчивы к повреждениям, однако, из-за накопления грязи на поверхности диска может произойти пропуск дорожек. Следуйте приведенным ниже рекомендациям для максимального наслаждения Вашей коллекцией компакт-дисков и проигрывателем.

- Не пишите ни на одной из сторон компакт-диска, особенно на стороне без этикетки, с которой считываются сигналы. Не помечайте эту поверхность.
- Не подвергайте Ваши диски воздействию прямого солнечного света, нагревания или чрезмерной влажности.
- Всегда держите компакт-диски за края. Отпечатки пальцев, грязь или вода на компакт-дисках могут вызвать шум или пропуск дорожек. Если компакт-диск загрязнен или не воспроизводится надлежащим образом, очистите его мягкой сухой тканью, протирая прямо от центра, вдоль радиуса.

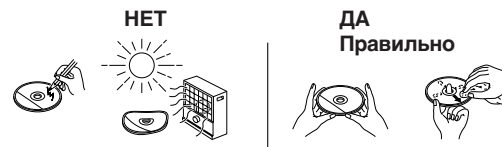
**■ Для нахождения начала дорожки****Для перемещения к началу следующей дорожки:**

Нажмите кнопку ►| менее чем на 0,5 секунды во время воспроизведения.



- Вы можете переместиться к любой дорожке, нажимая кнопку ►| повторно до появления номера нужной дорожки.

Для повтора воспроизводимой дорожки:

Нажмите кнопку |◀ менее чем на 0,5 секунды во время воспроизведения.



- Вы можете переместиться к любой дорожке, нажимая кнопку |◀ повторно до появления номера нужной дорожки.

Прослушивание компакт-диска (продолжение)

■ Для нахождения нужного участка

Для слышимой быстрой перемотки вперед:

Нажмите и удерживайте нажатой кнопку ►► на главном аппарате или кнопку ►► на пульте дистанционного управления во время воспроизведения.

Для слышимой быстрой перемотки назад:

Нажмите и удерживайте нажатой кнопку ◀◀ на главном аппарате или кнопку ◀◀ на пульте дистанционного управления во время воспроизведения.

Примечания:

- Нормальное воспроизведение возобновится при отпускании кнопки ◀◀ (◀◀) или ►► (►►).
- При достижении конца последней дорожки во время быстрой подачи вперед на дисплее появится индикация "END", и воспроизведение компакт-диска прервется. При достижении начала первой дорожки во время быстрой подачи назад начнется воспроизведение, когда Вы отпустите кнопку ◀◀.

■ Произвольное воспроизведение

Дорожки могут воспроизводиться в произвольной последовательности автоматически.

Нажмите кнопку RANDOM для начала произвольного воспроизведения.



Для отмены произвольного воспроизведения:

Нажмите кнопку RANDOM еще раз. Индикация "RANDOM" погаснет.

Примечания:

- Произвольное воспроизведение автоматически остановится, когда все дорожки будут воспроизведены по одному разу. (Ни одна из дорожек не будет воспроизведена дважды.)

- Находясь в режиме произвольного воспроизведения, компакт-дисковый проигрыватель будет выбирать и воспроизводить дорожки автоматически. (Вы не сможете выбирать порядок дорожек.)
- Если Вы нажмете кнопку ►► во время произвольного воспроизведения, Вы можете перейти к дорожке, выбранной в качестве следующей случайным образом. С другой стороны, кнопка ◀◀ не позволяет Вам перемещаться к предыдущей дорожке. Будет найдено начало воспроизводимой дорожки.

■ Повторное воспроизведение

Воспроизведение всех дорожек или запрограммированной последовательности может непрерывно повторяться.

Для повтора всех дорожек:

Нажмите кнопку REPEAT.



Для повтора нужной дорожки:

Выполните действия пунктов 1 - 4 в разделе "Запрограммированное воспроизведение" на стр. 16, а затем нажмите кнопку REPEAT.

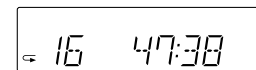

Для повтора произвольного воспроизведения:

Нажмите кнопку REPEAT во время произвольного воспроизведения.

Для отмены повторного воспроизведения:

Нажмите кнопку REPEAT еще раз. Индикация "—" погаснет.

Внимание:

После выполнения повторного или произвольного воспроизведения убедитесь в том, что нажали кнопку ■. В противном случае диск будет воспроизводиться непрерывно.

Запрограммированное воспроизведение

XL-55WR

Вы можете выбрать максимум 20 дорожек для воспроизведения их в нужной Вам последовательности.

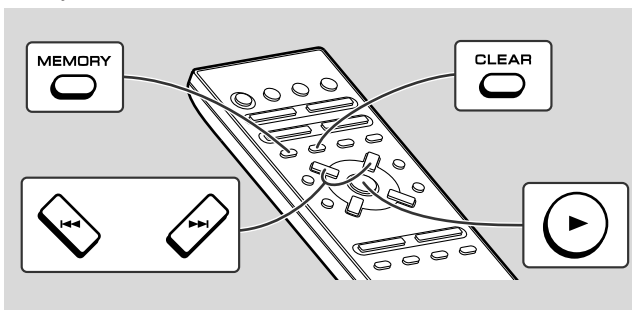

1 Находясь в режиме остановки, нажмите кнопку MEMORY (MEMORY/SET) для входа в режим сохранения программы.

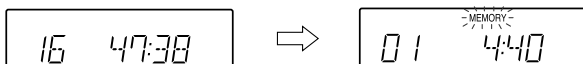

2 В течение 30 секунд нажмите кнопку <<< или >>> для выбора нужной дорожки.

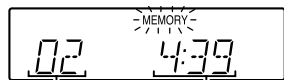

Номер выбранной дорожки Время воспроизведения

3 Нажмите кнопку MEMORY (MEMORY/SET) для сохранения номера дорожки.

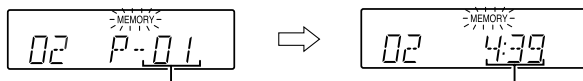

Порядок воспроизведения Общее время воспроизведения

4 Повторите действия пунктов 2 - 3 для других дорожек. Могут быть запрограммированы максимум 20 дорожек.

5 Нажмите кнопку > (▶▶) для начала воспроизведения.

Для стирания выбранной программы:

Нажмите кнопку CLEAR, пока мигает индикатор "MEMORY". Каждый раз при нажатии на эту кнопку, будет сбрасываться одна дорожка, начиная с последней запрограммированной дорожки.

Для отмены режима запрограммированного воспроизведения:

В то время, пока действует режим остановки и пока высвечивается индикатор "MEMORY", нажмите кнопку CLEAR. Индикатор "MEMORY" исчезнет, и все запрограммированное содержание будет сброшено.

Добавление дорожек в программу:

Если программа была сохранена ранее, будет отображаться индикатор "MEMORY". Затем следуйте действиям пунктов 1 - 3 для добавления дорожек. Новые дорожки будут сохранены после последней дорожки первоначальной программы.

Примечания:

- Открывание отсека CD автоматически отменяет запрограммированную последовательность.
- Даже при нажатии кнопки ON/STAND-BY для входа в режим ожидания или при изменении функции с компакт-диска на некоторые другие функции выбранная программа не будет стерта.
- Во время действия программы произвольное воспроизведение невозможно.

Прослушивание радиоприемника

Радиоприемник

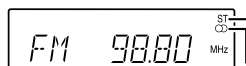
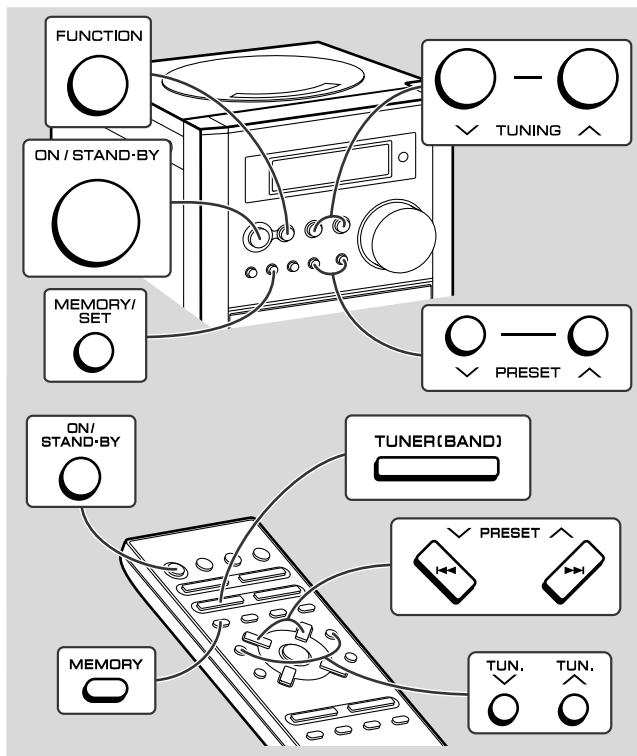

Индикатор режима ЧМ-стерео

Индикатор приема ЧМ-стерео

1 Нажмите кнопку ON/STAND-BY для включения питания.

2 Нажимайте кнопку FUNCTION до появления на дисплее индикации "FM" или "AM".

При работе с пультом дистанционного управления нажимайте на кнопку TUNER (BAND) для выбора "FM" или "AM".

3 Нажмите кнопку TUNING (∨ или ∧) для настройки на нужную станцию.

Ручная настройка:

Нажимайте кнопку TUNING столько раз, сколько требуется для настройки на нужную станцию.

Автоматическая настройка:

Если кнопка TUNING удерживается более чем 0,5 секунды, автоматически начнется сканирование, и радиоприемник остановится при приеме первой радиовещательной станции.

Примечания:

- Эта операция также может быть выполнена при нажатии кнопки TUN. (∨ или ∧) на пульте дистанционного управления.
- При возникновении помех настройка с помощью автоматического сканирования может автоматически останавливаться в этой точке.
- Настройка с помощью автоматического сканирования будет пропускать станции со слабым сигналом.
- Для остановки автоматической настройки нажмите кнопку TUNING еще раз.

Для приема ЧМ-стереопередачи:

Нажмите кнопку FUNCTION (TUNER (BAND)) для отображения индикатора "ST".

- Индикатор "∞" появится при приеме ЧМ-передачи в режиме стерео.
- Если передача ЧМ принимается слабо, нажмите кнопку FUNCTION (TUNER (BAND)) для гашения индикатора "ST". Прием становится монофоническим, но звук становится более четким.

После использования:

Нажмите кнопку ON/STAND-BY для перехода в режим ожидания питания.

Прослушивание занесенной в память станции

XL-55WR

■ Занесение станции в память

Вы можете сохранить в памяти 30-AM и ЧМ-станций и вызывать их нажатием кнопки. (Предварительная настройка)

1 Выполните действия пунктов 1 - 3 раздела “Прослушивание радиоприемника” на стр.17.

2 Нажмите кнопку MEMORY/SET (MEMORY) для входа в режим сохранения предварительной настройки.



3 В течение 5 секунд нажмите кнопку PRESET (∨ или ∧) для выбора номера канала предварительной настройки.

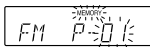

Сохраните станции в памяти по порядку, начиная с канала предварительной настройки 1.

4 В течение 5 секунд нажмите кнопку MEMORY/SET (MEMORY) для сохранения данной станции в памяти.

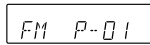

Если индикаторы “MEMORY” и номера предварительной настройки погаснут до занесения станции в память, повторите действия, начиная с пункта 2.

5 Повторите действия пунктов 1 - 4 для установки других станций или для изменения станции предварительной настройки.

При сохранении в памяти новой станции предыдущая сохраненная в памяти станция стирается.

Примечание:

Функция резервного копирования защищает сохраненные в памяти станции в течение нескольких часов после сбоя питания или отсоединения шнура питания переменного тока.

■ Для вызова станции из памяти

Нажмите кнопку PRESET (∨ или ∧) менее, чем на 0,5 секунды для выбора нужной станции.

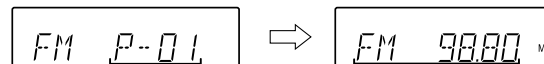

Канал предварительной настройки

Частота и частотный диапазон

■ Для сканирования станций предварительной настройки

Станции, сохраненные в памяти, могут сканироваться автоматически. (Сканирование памяти предварительной настройки)

1 Нажмите кнопку PRESET (∨ или ∧) более, чем на 0,5 секунды.

Номер предварительной настройки будет мигать, и запрограммированные станции будут последовательно настраиваться, в течение 5 секунд каждая.

2 Нажмите кнопку PRESET (∨ или ∧) еще раз при нахождении нужной станции.

■ Для стирания занесенной в память станции

1 Вызовите занесенную в память станцию.

2 Пока она отображается, нажмите кнопку MEMORY/SET (MEMORY).

3 В течение 5 секунд нажмите кнопку CLEAR на пульте дистанционного управления.



Радиоприемник

Прослушивание кассетной ленты

Перед воспроизведением:

- Для воспроизведения следует использовать нормальные ленты или ленты низкого шума в целях получения наилучшего звука. (Не рекомендуется применять ни металлические ленты, ни ленты CrO₂.)
- Не используйте ленты C-120 или ленты низкого качества, так как они могут стать причиной неисправности.
- Перед тем, как вставить ленту в кассетный отсек, следует натянуть ослабленную ленту при помощи ручки или карандаша.

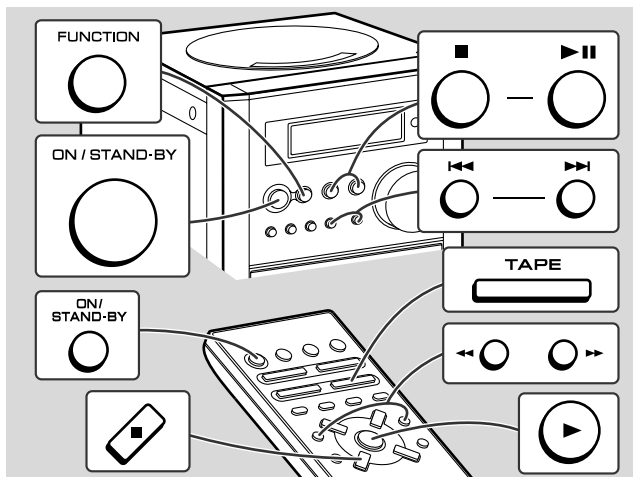

- 1** Нажмите кнопку ON/STAND-BY для включения питания.
- 2** Нажимайте на кнопку FUNCTION до тех пор, пока индикация "TAPE" не появится на дисплее. При работе с пультом дистанционного управления нажимайте на кнопку TAPE

- 3** Откройте кассетный отсек нажатием на участок с меткой "PUSH EJECT ▲".



- 4** Вставьте кассету в кассетный отсек так, чтобы сторона, которая будет воспроизводиться, была обращена лицевой стороной к Вам.

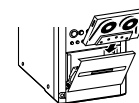

- 5** Закройте кассетный отсек нажатием на участок с меткой "PUSH EJECT ▲".

- 6** Нажмите кнопку ►|| для начала воспроизведения. При выполнении включения функции воспроизведения с пульта дистанционного управления нажмите кнопку ►.

Для остановки воспроизведения:

Нажмите кнопку ■.

Ускоренная перемотка вперед/назад:

Для перемещения ленты вперед нажмите кнопку ►► на главном аппарате или кнопку ►► на пульте дистанционного управления. Для перемотки ленты назад нажмите кнопку ◀◀ на главном аппарате или кнопку ◀◀ на пульте дистанционного управления.

Внимание:

- Для извлечения кассеты нажмите кнопку ■ и, затем, откройте отсек.
- Перед тем, как перейти от одного вида работы с лентой к другому, нажмите кнопку ■.
- Если произойдет сбой питания во время работы с лентой, магнитная головка останется в зацеплении с лентой, а отсек кассеты не будет открываться. В этом случае подождите, пока питание возобновится.
- Даже если нажата кнопка ►|| (||) во время воспроизведения ленты, аппарат не войдет в режим паузы.

Запись на кассетную ленту

XL-55WR

Перед записью:

- Перед выполнением записи важных отобранных материалов проведите их предварительную проверку, чтобы убедиться, что запись нужного материала была сделана надлежащим образом.
- Фирма SHARP не несет ответственность за повреждение или потерю Ваших записей, возникших вследствие неисправности данного аппарата.
- Регуляторы громкости и звука могут быть отрегулированы без воздействия на записанный сигнал (Монитор регулируемого звука).
- Для записи следует использовать только нормальные ленты. Не используйте ни металлические ленты, ни ленты CrO₂.

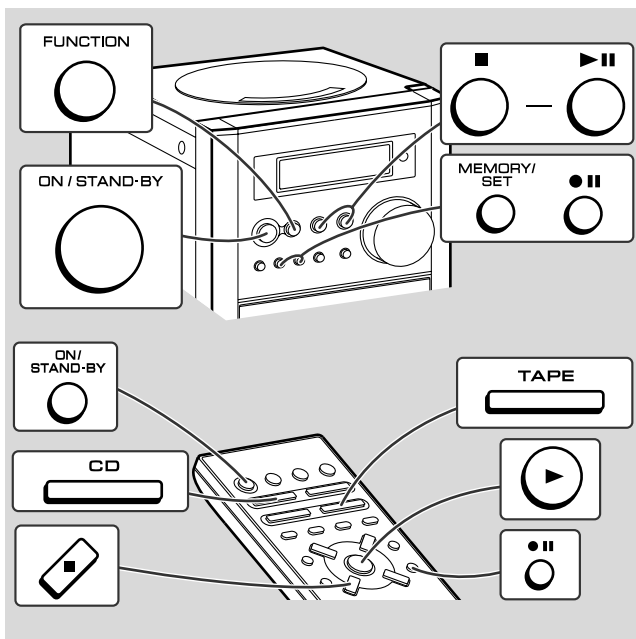

Лепесток защиты от записи кассетных лент:

- При выполнении записи на кассетную ленту не забудьте, что с нее не сняты лепестки защиты от записи. На кассетах имеются снимаемые лепестки, которые защищают ленту от случайного выполнения записи или стирания записи.
- Для защиты записанного звука снимите лепесток после выполнения записи. Закройте отверстие лепестка липкой лентой для выполнения записи на ленту без лепестка.

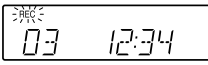
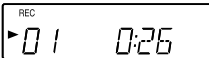

■ Запись с компакт-диска

- 1 Нажмите кнопку ON/STAND-BY для включения питания.
- 2 Нажимайте на кнопку FUNCTION до тех пор, пока индикация "CD STOP" не появится на дисплее. При работе с пультом дистанционного управления нажимайте на кнопку CD.
- 3 Вставьте нужный диск.
- 4 Вставьте кассету в кассетный отсек так, чтобы сторона для записи была обращена лицевой стороной вверх. Перемотайте ведущую часть ленты, на которую нельзя выполнить запись.
- 5 Нажмите кнопку **●||**.

 Запись будет временно приостановлена.
- 6 Нажмите кнопку **▶|| (▶)**.

- Воспроизведение компакт-диска начнется через несколько секунд после начала движения ленты.
- Когда закончится воспроизведение диска, и компакт-диск и кассета останутся автоматически.

Запись на ленту

Запись на кассетную ленту (продолжение)

Для выполнения запрограммированной записи:

- 1 Запрограммируйте дорожки (см. стр. 16.)
- 2 Нажмите кнопку **●||**.
- 3 Нажмите кнопку **▶|| (▶)**.

Для прерывания записи:

Функционирование главного аппарата:

Нажмите кнопку **▶||**.

Для возобновления записи нажмите кнопку **▶||**.

Функционирование пульта дистанционного управления:

Нажмите кнопку **||**.

Для возобновления записи нажмите кнопку **▶**.

Для остановки записи:

Нажмите кнопку **■**.

Лента остановится. При нажатии на кнопку **■** еще раз остановится компакт-диск.

■ Запись с радиоприемника

1 Выполните настройку на нужную станцию. (см. стр. 17.)

2 Вставьте кассету в кассетный отсек так, чтобы сторона для записи была обращена лицевой стороной вверх.

Перемотайте ведущую часть ленты, на которую нельзя выполнить запись.

3 Нажмите кнопку **●||**.

Запись будет временно приостановлена.

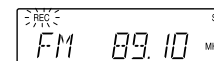

4 Нажмите кнопку **▶|| (▶)**.

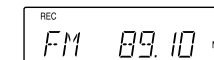

Для остановки записи:

Нажмите кнопку **■**.

Примечания:

- Если Вы услышите свистящие помехи во время выполнения записи со станции AM, передвиньте рамочную антенну AM.
- Во время выполнения записи с радиоприемника функция паузы записи не будет работать.

■ Стирание записи с лент

- 1 Вставьте ленту для стирания записи в кассетный отсек так, чтобы сторона, на которой будет стираться запись, была обращена к Вам.
- 2 Нажимайте на кнопку FUNCTION до тех пор, пока индикация "TAPE" не появится на дисплее.
При работе с пультом дистанционного управления нажимайте на кнопку TAPE.
- 3 Нажмите кнопку **●||**.
- 4 Нажмите кнопку **▶|| (▶)** для начала стирания записи.

Режим сна и таймера

XL-55WR

Эта функция может выполняться только с пульта дистанционного управления.

Воспроизведение по таймеру:

Аппарат включится и начнет воспроизведение нужного источника (компакт-диска, тюнера, ленты) в заранее установленное время.

Режим сна:

Радиоприемник, компакт-диск и кассетная лента, все они могут быть выключены автоматически.

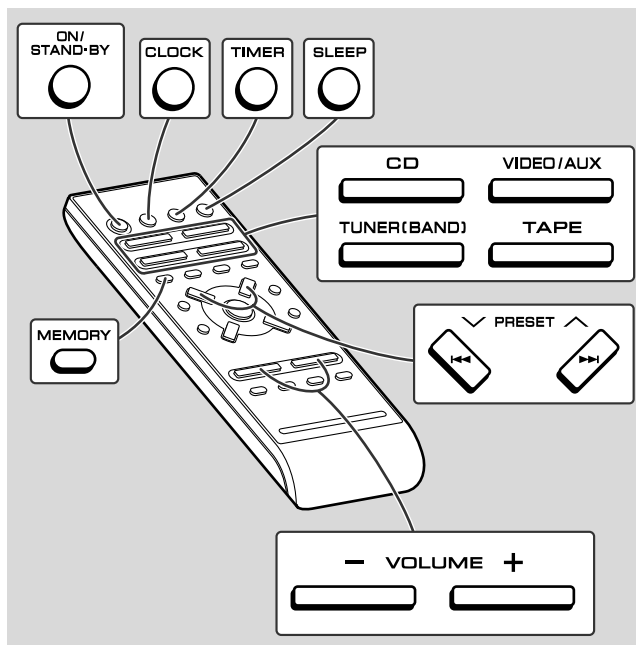

■ Воспроизведение с использованием таймера

Перед установкой таймера:

- 1 Нажмите кнопку CLOCK для проверки правильности установки времени на часах. (Обратитесь к стр. 12.)

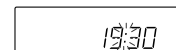

- 2 Загрузите диск, который следует воспроизвести.



- 1 Нажмите кнопку ON/STAND-BY для включения питания.

- 2 Нажмите кнопку CD, TUNER (BAND) или TAPE для выбора нужной функции.

Если Вы выбрали режим TUNER (BAND), настройтесь на нужную станцию.

- 3 Отрегулируйте громкость с помощью кнопок VOLUME. Не устанавливайте слишком высокий уровень громкости.

- 4 Нажмите кнопку TIMER и в течение 6 секунд нажмите кнопку MEMORY.

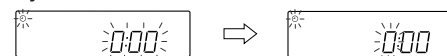

- 5 В течение 1 минуты нажмите кнопку PRESET (∨ или ∧) для указания часа начала, а затем нажмите кнопку MEMORY.

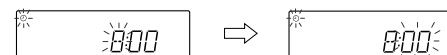

Продолжение на следующей странице

Режим сна и таймера (продолжение)

6 В течение 1 минуты нажмите кнопку PRESET (∨ или ∧) для указания минут для начала, а затем нажмите кнопку MEMORY.

- Высветятся время начала воспроизведения с использованием таймера, функция и уровень громкости, а затем аппарат автоматически войдет в режим ожидания.
- Появится индикация “☺”, и отобразится текущее время.



Для отмены воспроизведения с использованием таймера:

Нажмите кнопку ON/STAND-BY для включения питания.

7 При достижении предварительно установленного времени начнется воспроизведение.

Уровень громкости будет постепенно повышаться, пока не достигнет уровня, с которым Вы выполняли прослушивание до входа системы в режим ожидания таймера.

8 Аппарат войдет в режим ожидания через один час после начала воспроизведения по таймеру. Однако, когда время воспроизведения компакт-диска или ленты будет составлять один час или меньше, он войдет в режим ожидания по завершении воспроизведения.

Для переустановки или изменения установки таймера:

Выполните действия раздела “Воспроизведение с использованием таймера” сначала.

Примечание:

При выполнении воспроизведения с использованием таймера с помощью другого аппарата, подсоединенного к гнездам VIDEO/AUX IN, выберите кнопку “VIDEO/AUX” при выполнении действий пункта 2. В этот момент только данный аппарат будет включен или войдет в режим ожидания питания автоматически. Он войдет в режим ожидания питания через 1 час после начала воспроизведения с использованием таймера. (Другой аппарат не будет включен или выключен.)

■ Режим сна

1 Воспроизведите нужный источник звука.

2 Нажмите кнопку SLEEP.



Для изменения времени таймера сна:

Нажимайте кнопку SLEEP повторно для выбора нужного времени сна. Время будет уменьшаться следующим образом.

Время сна может также изменяться в режиме использования таймера сна.

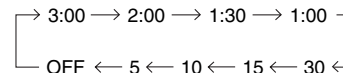

3 Ваша система войдет в режим ожидания питания автоматически по истечении предварительно установленного времени.

Уровень громкости начнет понижаться за 1 минуту до истечения режима сна.

Для отмены режима сна:

Нажмите кнопку ON/STAND-BY в то время, пока отображается индикация “SLEEP”.

Для отмены функции сна без установки системы в режим ожидания нажимайте кнопку SLEEP до тех пор, пока индикация “OFF” не появится на дисплее.

Для подтверждения оставшегося времени сна:

Нажмите кнопку SLEEP один раз, пока таймер сна установлен. Оставшееся время будет отображаться в течение примерно 3 секунд.

Расширение возможностей Вашей системы

XL-55WR

■ Для одновременного использования таймера и режима сна

Пример: Чтобы заснуть и проснуться, слушая одну и ту же радиостанцию

Вы можете воспроизвести только один источник (функция не может быть переключена).

1 Установите время таймера сна (пункты 1 - 2, стр. 23).

2 Пока установлен режим использования таймера сна, выберите нужное время воспроизведения (действия пунктов 4 - 6, стр. 22 - 23).

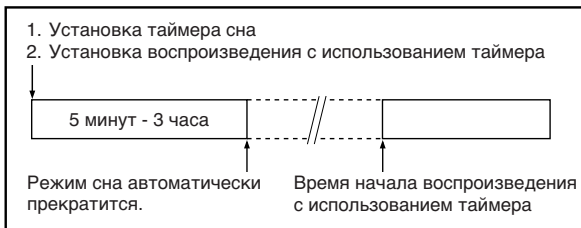

Внимание:

При использовании кассетного магнитофона убедитесь в том, что длины ленты будет достаточно для выполнения обеих функций. Если Вы захотите заснуть и проснуться, слушая запись на ленте, а время воспроизведения записи на ленте данной длины короче, чем время установленное по таймеру для режима сна, воспроизведение по таймеру станет невозможным.

■ Головные телефоны

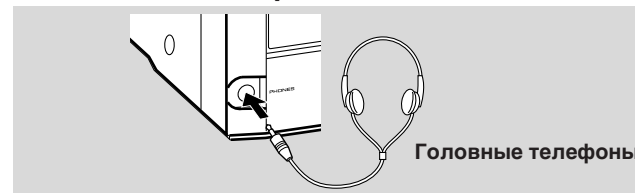

- Перед подсоединением или отсоединением головных телефонов, уменьшите громкость.
- Убедитесь, что Ваши головные телефоны имеют штекер диаметром 3,5 мм и полное сопротивление в пределах между 16 Ом и 50 Ом. Рекомендуемое полное сопротивление равно 32 Ом.
- При подсоединении головных телефонов громкоговорители отсоединяются автоматически. Отрегулируйте громкость с помощью регулятора VOLUME.

Расширение возможностей Вашей системы (продолжение)

Шнур для соединения не прилагается. Приобретите имеющийся в продаже шнур, как показано ниже.

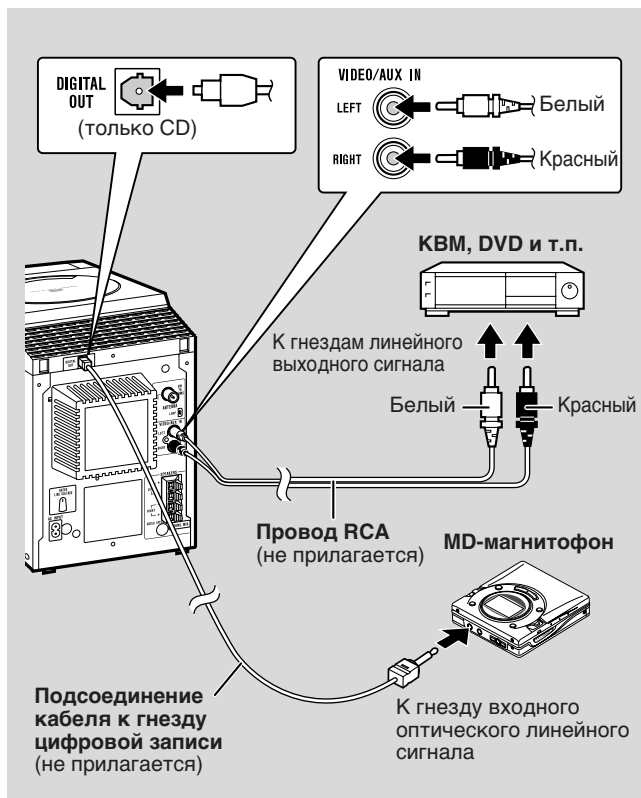

Расширенные функции

25

■ Прослушивание звуковых сигналов воспроизведения KBM, DVD и т.п.

- 1 Используйте соединительный шнур для подсоединения KBM, DVD и т.п. к гнездам VIDEO/AUX IN.
При использовании видеоаппаратуры подсоедините аудиовыход к данному аппарату, а видеовыход к телевизору.
- 2 Нажмите кнопку ON/STAND-BY для включения питания.
- 3 Нажимайте кнопку FUNCTION, пока индикация "AUX" не появится на дисплее. При использовании пульта дистанционного управления нажмите кнопку VIDEO/AUX.
- 4 Воспроизведите KBM, DVD и т.п.

Примечание:

Для предотвращения шумовых помех разместите данный аппарат подальше от телевизора.

■ Для записи сигналов компакт-дисков на мини-диски

Цифровой звук с данного аппарата может быть записан с помощью магнитофонов мини-дисков и т.п.

- 1 Снимите крышку гнезда DIGITAL OUT.
- 2 Используйте соединительный кабель для цифровой записи для подсоединения аппарата к гнезду OPTICAL IN магнитофона мини-дисков и т.п.
- 3 Нажмите кнопку ON/STAND-BY для включения питания.
- 4 Установите магнитофон мини-дисков и т.п. в режим записи.
- 5 Начните воспроизведение мини-дисков на данном аппарате.

Примечания:

- При использовании гнезда цифрового оптического сигнала, снимите сначала крышку. После использования гнезда, установите крышку обратно на место.
- Могут быть воспроизведены только сигналы компакт-дисков.

■ Для выполнения записи на ленту с KBM и т.п.

- 1 Вставьте кассету в кассетный отсек так, чтобы сторона для записи была обращена лицевой стороной вверх.
- 2 Нажмите кнопку VIDEO/AUX.
- 3 Нажмите кнопку **●||**.
- 4 Нажмите кнопку **▶||▶**.
- 5 Включите воспроизведение видеомагнитофона и т.п.

Таблица поиска неисправностей

XL-55WR

Множество возможных проблем можно решить самому владельцу без обращения за помощью к квалифицированному специалисту.

Если будет иметь место неполадка с данным изделием, проверьте следующее, перед тем как обратиться к Вашему дилеру фирмы SHARP или в сервисный центр.

■ Общее

Признак	Возможная причина
Часы установлены на неправильное время.	<ul style="list-style-type: none"> Имел ли место сбой питания? Переустановите часы (обратитесь к стр. 12).
Аппарат не реагирует при нажатии на кнопку.	<ul style="list-style-type: none"> Установите данный аппарат в режим ожидания питания, а затем снова его включите. Если аппарат будет продолжать неправильно срабатывать, выполните сброс программы. (Обратитесь к стр. 27.)
Звук не слышен.	<ul style="list-style-type: none"> Не установлен ли уровень звука в положение "MIN"? Не подключены ли головные телефоны? Не отсоединены ли провода громкоговорителей?

■ Проигрыватель компакт-дисков

Не запускается воспроизведение.	<ul style="list-style-type: none"> Не вставлен ли диск верхней стороной вниз?
Воспроизведение останавливается посередине или не выполняется надлежащим образом.	<ul style="list-style-type: none"> А соответствует ли диск стандарту? Не деформирован ли или не поцарапан ли диск?
Звук при воспроизведении пропускается или останавливается на середине дорожки.	<ul style="list-style-type: none"> Не расположен ли аппарат в зоне слишком сильной вибрации? Не слишком ли загрязнен диск? Не образовался ли конденсат внутри аппарата?

■ Тюнер

Радиоприемник непрерывно воспроизводит необычные помехи.	<ul style="list-style-type: none"> Не расположен ли аппарат около телевизора или компьютера? Расположена ли ЧМ-антенна или рамочная АМ-антенна надлежащим образом? Отодвиньте антенну подальше от провода питания переменного тока, если она расположена в непосредственной близости.
--	---

■ Лентопротяжный механизм кассеты

Невозможно выполнить запись.	<ul style="list-style-type: none"> Не удален ли лепесток защиты записи от стирания?
Невозможно выполнить запись дорожек с надлежащим качеством звука. Невозможно выполнить полное стирание.	<ul style="list-style-type: none"> Нормального ли качества лента? (Вы не сможете выполнять запись на металлической ленте или ленте CrO₂.)
Пропускается звук. Не слышны верхние частоты. Неустойчивость звука.	<ul style="list-style-type: none"> Нет ли ослабленных участков ленты? Равномерно ли натяжение ленты? Не загрязнены ли ведущий вал, прижимной ролик или головки?
Невозможно вынуть ленту.	<ul style="list-style-type: none"> Если произойдет сбой питания во время воспроизведения, головка звукоснимателя останется в соприкосновении с лентой. Не открывайте отсек с применением силы. Подождите до тех пор, пока не восстановится питание.

■ Пульт дистанционного управления

Не функционирует пульт дистанционного управления.	<ul style="list-style-type: none"> Подключен ли к сети провод питания переменного тока? Правильно ли обеспечена полярность батареек? Не разрядились ли батарейки? Правильно ли выбраны расстояние и угол? Не попадает ли сильный свет на датчик пульта дистанционного управления?
---	--

■ Если возникла неисправность

Если данное изделие подвергается сильному постороннему вмешательству (механический удар, чрезмерное статическое электричество, ненормальное напряжение источника питания из-за молнии и т.п.) или при неправильном использовании, может возникнуть неисправность.

Если такая проблема возникает, выполните следующее:

- 1 Установите аппарат в режим ожидания и включите питание снова.
- 2 Если аппарат не вернулся к выполнению прежней функции, отключите аппарат от сети и снова подключите его к сети, а затем включите питание.

Примечание:

Если ни одно из вышеперечисленных действий не восстановит функционирование аппарата, очистите всю память путем сброса.

■ Очистка всей памяти (сброс)

- 1 Нажмите кнопку ON/STAND-BY для входа в режим ожидания питания.
- 2 Отключите шнур питания переменного тока от гнезда AC INPUT на аппарате.
- 3 Удерживая нажатыми кнопки MEMORY/SET и ■ на аппарате, подсоедините шнур питания переменного тока к гнезду AC INPUT на аппарате.

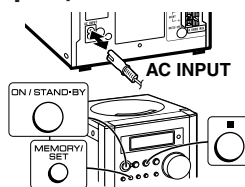

Внимание:

Данная операция сотрет все данные, сохраненные в памяти, включая установки часов, таймера, предварительные настройки радиоприемника и программу проигрывателя компакт-дисков.

■ Конденсация

Резкие изменения температуры и хранение или использование аппарата в среде с чрезмерно высокой влажностью может вызвать конденсацию внутри корпуса (на звукоснимателе компакт-диска, магнитных головках и т.д.) или на передатчике пульта дистанционного управления. Конденсация может вызвать неисправность аппарата. Если это произойдет, следует оставить аппарат включенным без диска (или кассеты) внутри аппарата до тех пор, пока не станет возможным нормальное воспроизведение (около 1 часа). Вытрите конденсат с передатчика мягкой тканью перед использованием аппарата.

Уход

■ Очистка линзы звукоснимателя компакт-дисков

Не прикасайтесь к линзе лазерного звукоснимателя. Если отпечатки пальцев или грязь накопятся на звукоснимателе, бережно очистите его сухим ватным тампоном.



■ Очистка корпуса

Периодически очищайте корпус сухой тканью и разбавленным мыльным раствором, а затем протирайте сухой тканью.

Внимание:

- Не используйте химических препаратов для чистки (бензин, разбавитель для красок и т.п.). Они могут повредить отделку.
- Не используйте масло внутри аппарата. Это может вызвать неисправность.

■ Очистка частей лентопротяжного механизма

- Загрязненные головки, ведущий вал или прижимной ролик могут стать причиной низкого качества звука и заедания ленты. Очистите эти части хлопковым тампоном, пропитанным имеющимся в продаже очистителем головок/прижимных роликов или изопропиловым спиртом.
- При очистке головок, прижимного ролика и т.д. отключите аппарат от сети высокого напряжения.

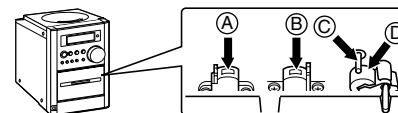

А Стирающая головка

Б Записывающая/
воспроизводящая головка

С Ведущий вал

Д Прижимной ролик

- После долгого использования головки и ведущий вал лентопротяжного механизма намагничиваются, вызывая снижение качества звука. Эти части следует размагничивать через каждые 30 часов воспроизведения/записи, с использованием имеющегося в продаже приспособление для размагничивания магнитных головок. Перед использованием необходимо внимательно прочесть инструкцию по эксплуатации размагничивающего приспособления.

Технические характеристики

XL-55WR

Руководствуясь в своей деятельности политикой постоянного совершенствования выпускаемых изделий, фирма SHARP оставляет за собой право на изменение их конструкции и технических характеристик без предварительного уведомления. Указанные в технических характеристиках числовые данные являются номинальными величинами для выпускаемых аппаратов. Для каждого конкретного изделия могут наблюдаться некоторые отклонения от приведенных величин.

Общие технические характеристики

Источник питания	110, 127, 220, 230 - 240 В переменного тока, 50/60 Гц
Потребляемая мощность	50 Вт
Размеры	Ширина: 160 мм Высота: 240 мм Глубина: 297 мм
Вес	3,6 кг

Усилитель

Выходная мощность	Максимальная выходная мощность: 60 Вт (30 Вт + 30 Вт) (суммарный коэффициент гармоник 10 %) Среднеквадратичное действующее значение: 40 Вт (20 Вт + 20 Вт) (суммарный коэффициент гармоник 10 %)
Выходные клеммы	Громкоговорители: 4 Ом Головные телефоны: 16 - 50 Ом (рекомендуемое полное сопротивление: 32 Ом) Выходной цифровой сигнал компакт-дисков (оптический)
Входные клеммы	Видеоаппаратура/вспомогательное оборудование (аудиосигнала): 500 мВ/47 кОм

Тюнер

Частотная характеристика	ЧМ: 88 - 108 МГц АМ: 531 - 1602 кГц
--------------------------	--

Проигрыватель компакт-дисков

Тип	Проигрыватель компакт-дисков
Считывание сигналов	Бесконтактный, 3-лучевой полупроводниковый лазерный звукоосниматель
Ц/А преобразователь	1-битовый Ц/А преобразователь
Частотная характеристика	20 - 20000 Гц
Динамический диапазон	90 дБ (1 кГц)

Кассетная дека

Частотная характеристика	50 - 14000 Гц (нормальная лента)
Отношение сигнал/шум	50 дБ (запись/воспроизведение)
Коэффициент детонации	0,25 % (среднеквадратичное значение коэффициента детонации)

Акустическая система

Тип	Акустическая система 2-канального типа Динамик верхних частот 10 см динамик нижних частот
Максимальная входная мощность	40 Вт
Номинальная входная мощность	20 Вт
Полное сопротивление	4 Ом
Размеры	Ширина: 160 мм Высота: 240 мм Глубина: 200 мм
Вес	2,0 кг/громкоговоритель



АЯ46

ИНФОРМАЦИЯ О СЕРТИФИКАЦИИ ПРОДУКЦИИ

РОСТЕСТ-МОСКВА

ПРОДУКЦИЯ
МУЗЫКАЛЬНЫЙ ЦЕНТР марки “SHARP”
модель: XL-55WR

СООТВЕТСТВУЕТ ТРЕБОВАНИЯМ НОРМАТИВНЫХ ДОКУМЕНТОВ
ГОСТ Р МЭК 60065-2002, ГОСТ 22505-97, ГОСТ Р 51515-99, ГОСТ 5651-89

SHARP
SHARP CORPORATION

TINSZ0216SJZZ
03D N HK ①