

SHARP®

DVD видеопроеигрыватель

МОДЕЛЬ

DV-S1(RU)

РУКОВОДСТВО ПО ЭКСПЛУАТАЦИИ



Перед использованием Вашего DVD видеопроеигрывателя, пожалуйста, внимательно прочитайте данное руководство по эксплуатации.

Код региона для данного DVD проигрывателя - 5.



NTSC/PAL



ИНФОРМАЦИЯ О БЕЗОПАСНОСТИ

Примечание:

Данный проигрыватель можно использовать только с источником питания переменного тока 110 В - 240 В, 50/60 Гц. В других случаях его использовать нельзя.

ВНИМАНИЕ:

ИСПОЛЬЗОВАНИЕ ОРГАНОВ УПРАВЛЕНИЯ ИЛИ РЕГУЛИРОВАНИЯ, А ТАКЖЕ ВЫПОЛНЕНИЕ ПРОЦЕДУР, ОТЛИЧАЮЩИХСЯ ОТ ТЕХ, КОТОРЫЕ УКАЗАНЫ В ДАННОЙ ИНСТРУКЦИИ, МОЖЕТ ПРИВЕСТИ К ОПАСНОМУ РАДИОАКТИВНОМУ ИЗЛУЧЕНИЮ.

ТАК КАК ЛУЧ ЛАЗЕРА, ИСПОЛЬЗУЕМЫЙ В ДАННОМ ПРОИГРЫВАТЕЛЕ, ОПАСЕН ДЛЯ ГЛАЗ, НЕ ПЫТАЙТЕСЬ РАЗОБРАТЬ КОРПУС. ОБСЛУЖИВАНИЕ ДОЛЖНО ПРОВОДИТЬСЯ ТОЛЬКО КВАЛИФИЦИРОВАННЫМ ПЕРСОНАЛОМ.

ПРЕДУПРЕЖДЕНИЕ:

ДЛЯ СНИЖЕНИЯ РИСКА ВОЗНИКНОВЕНИЯ ПОЖАРА ИЛИ ПОРАЖЕНИЯ ЭЛЕКТРИЧЕСКИМ ТОКОМ, НЕ ПОДВЕРГАЙТЕ ДАННОЕ ОБОРУДОВАНИЕ ВОЗДЕЙСТВИЮ ДОЖДЯ ИЛИ ВЛАГИ.

ДЛЯ СНИЖЕНИЯ РИСКА ВОЗНИКНОВЕНИЯ ПОЖАРА ИЛИ ПОРАЖЕНИЯ ЭЛЕКТРИЧЕСКИМ ТОКОМ, А ТАКЖЕ РАЗДРАЖАЮЩИХ ПОМЕХ, ПОЛЬЗУЙТЕСЬ ТОЛЬКО РЕКОМЕНДУЕМЫМИ ПРИНАДЛЕЖНОСТЯМИ.

Свойства лазерного диода

Материал: GaAs

Длина волны: DVD 650 нм / CD 780 нм

Продолжительность излучения: Непрерывное

Выходная мощность лазера: Макс. 0,8 мВт

Защита шнура питания

Во избежание неправильной работы проигрывателя, а также в целях защиты от поражения электрическим током, предупреждения пожара или травм, пожалуйста, соблюдайте следующее.

- Крепко держите вилку питания при подключении или отключении шнура питания переменного тока.
- Держите шнур питания переменного тока вдали от нагревательных приборов.
- Никогда не ставьте тяжелые предметы на шнур питания переменного тока.
- Никаким образом не пытайтесь отремонтировать или восстановить шнур питания переменного тока.

- Данный проигрыватель является ЛАЗЕРНЫМ продуктом КЛАССА 1.
- Бирка с обозначением ЛАЗЕРНОГО ПРОДУКТА КЛАССА 1 расположена на нижней крышке.
- В данном продукте используется лазерное устройство малой мощности. Для обеспечения постоянной безопасности не снимайте крышки и не пытайтесь получить доступ к внутренней части продукта. Все работы по ремонту должен выполнять квалифицированный персонал.

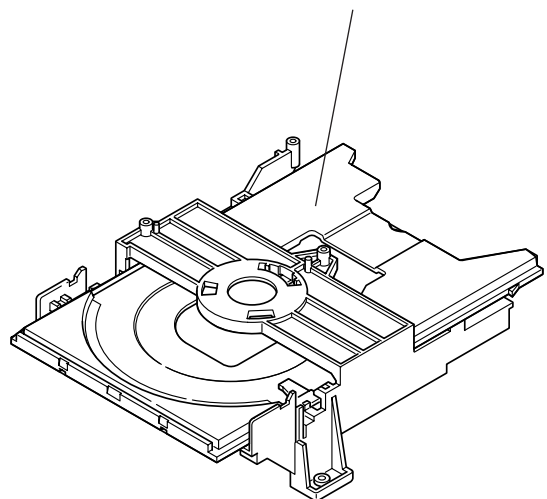
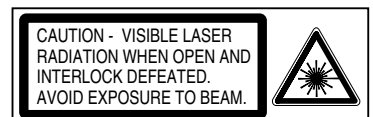
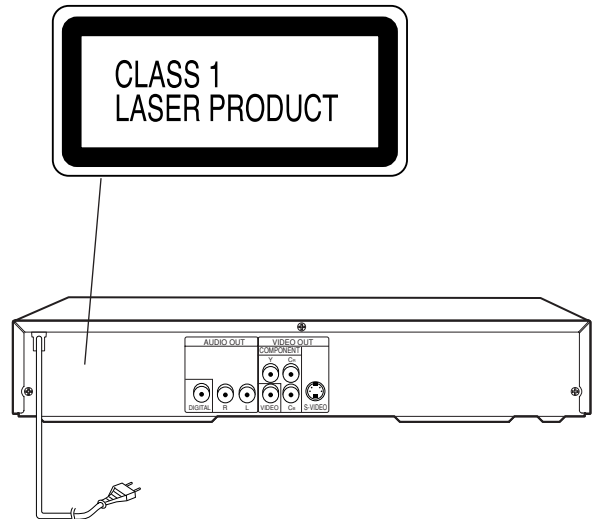

Location and Handling

- Не располагайте Ваш проигрыватель в закрытых пространствах и не накрывайте его, чтобы предотвратить образование чрезмерных температур внутри проигрывателя.
- Не располагайте проигрыватель в месте воздействия прямых солнечных лучей или около источников тепла.
- Держите проигрыватель вдали от источников сильного магнитного поля.
- Не ставьте никаких предметов с водой или другими жидкостями на проигрыватель. В случае попадания жидкости внутрь корпуса, немедленно отключите проигрыватель от сети питания, и сразу же свяжитесь с авторизованным представителем или сервис-центром SHARP.
- Не вскрывайте корпус проигрывателя. Прикосновение к деталям внутри корпуса может привести к поражению электрическим током и / или повреждению проигрывателя. Для обслуживания или регулировки внутри корпуса, свяжитесь с квалифицированным дилером или авторизованным сервис-центром SHARP.

Периоды неиспользования

Если проигрыватель не используется, переключите проигрыватель в режим ожидания. Если проигрыватель не используется в течение продолжительного периода времени, следует вынуть шнур питания проигрывателя из розетки электропитания переменного тока.

Не вставляйте внутрь пальцы или другие предметы

Не вставляйте никакие инородные предметы в лоток диска.

Складирование

Ставьте блок в горизонтальном положении, и не кладите на него тяжелые предметы.

Конденсация

При следующих условиях на лазерной линзе считывания время от времени может образоваться влага:

- сразу же после включения отопительного прибора.
- в насыщенной парами или очень влажной комнате.
- если внезапно переместить проигрыватель из холодного места в теплое.

Если внутри данного проигрывателя образовалась влага, он может работать неправильно. В данном случае включите питание и подождите примерно один час для испарения влаги.

Чистка

Перед чисткой отключите Ваш проигрыватель, выдернув шнур питания из розетки. Для чистки пользуйтесь мягкой влажной тканью. Не пользуйтесь очистительными жидкостями или аэрозолями, которые могут попасть в проигрыватель и привести к повреждению, пожару или поражению электрическим током. Данные вещества также могут ухудшить отделочное покрытие Вашего проигрывателя.

Если при приеме радиовещания на телевизоре наблюдаются шумовые помехи

В зависимости от условий приема телевизора, на экране телевизора при просмотре телепередач и при включенном устройстве могут появляться помехи. Это не является неисправностью проигрывателя или телевизора. Для просмотра телевизионного вещания выключите проигрыватель.

Обслуживание

Не пытайтесь производить обслуживание данного проигрывателя самостоятельно. Пожалуйста, выполняйте все работы по обслуживанию в ближайшем авторизованном сервис-центре SHARP.

Авторское право

Аудио-видеоматериалы могут включать работы, защищенные авторским правом, которые нельзя записывать без разрешения владельца авторского права. Пожалуйста, соблюдайте соответствующие законы Вашей страны.

Защита от копирования

Данный проигрыватель поддерживает технологию защиты от копирования "Macrovision". На DVD проигрывателях, имеющих режим защиты от копирования, если содержимое DVD копируется с использованием видеокассетного магнитофона, режим защиты от записи препятствует нормальному воспроизведению копируемой видеопленки.

В оборудовании использованы патентные формулы США с номерами 4,631,603, 4,577,216, 4,819,098 и 4,907,093, лицензированными только для использования с ограниченным просмотром.

В данном продукте используется технология защиты авторского права, которая защищена патентной формулой на определенные патенты США и другими правами защиты интеллектуальной собственности "Macrovision Corporation" и других владельцев прав. Использование технологии защиты авторского права должно быть разрешено корпорацией "Macrovision Corporation", и данная технология предназначена только для домашнего использования и других видов ограниченного использования, если только иное не разрешается "Macrovision Corporation". Инженерный анализ или разборка запрещены.

Меры, рекомендуемые для достижения оптимального качества изображения

Данный проигрыватель является прецизионным устройством, сконструированным с использованием чрезвычайно точной технологии.

Загрязнение или трение, влияющие на лазерную линзу считывания или привод диска, могут отразиться на качестве изображения. В худшем случае, не будет воспроизводиться либо видеоизображение, либо звук. Для обеспечения оптимального качества изображения проигрыватель следует проверять (чистка и замена некоторых деталей) каждые 1000 часов. Обратите внимание, что данный период зависит от окружения (температура, влажность, пыль и т.д.), в котором используется проигрыватель. Для дополнительной информации свяжитесь с Вашим авторизованным поставщиком Sharp.

Не пытайтесь очистить лазерную линзу считывания самостоятельно.

ВХОДЯЩИЕ В КОМПЛЕКТ ПОСТАВКИ ПРИНАДЛЕЖНОСТИ

- Пульт дистанционного управления
- Две батарейки R6 (AA)
- Руководство по эксплуатации
- Кабели VIDEO/AUDIO

ОБОЗНАЧЕНИЯ, ИСПОЛЬЗУЕМЫЕ В ДАННОМ РУКОВОДСТВЕ

В некоторых заголовках и примечаниях данного руководства используются некоторые обозначения, указывающие на следующее!

DVD

: Описание относится к воспроизведению видеодисков DVD.

CD

: Описание относится к воспроизведению аудиодисков CD.

MP3

: Описание относится к воспроизведению дисков формата MP3.

VCD

: Описание относится к воспроизведению дисков формата Video CD.

ВОСПРОИЗВОДИМЫЕ ДИСКИ

Данный DVD проигрыватель соответствует системе цветности PAL. Вы также можете воспроизводить диски, записанные в системе NTSC, через телевизионный приемник с системой PAL.

- На некоторых дисках указаны коды регионов, как показано ниже.



- Номер внутри символа относится к региону мира, и диск, запрограммированный в формате определенного региона, можно воспроизвести только на DVD проигрывателе с таким же кодом региона.

ПРИМЕЧАНИЕ О ФУНКЦИИ PBC НА ДИСКАХ ФОРМАТА VIDEO CD

Данное устройство соответствует стандарту VIDEO CD версии 1.1 и версии 2.0 с функцией PBC.

Версия 1.1 (без функции PBC): Вы можете воспроизводить изображения, а также музыкальные диски.

Версия 2.0 (с функцией PBC): При использовании диска формата VIDEO CD с функцией PBC, на экране отображается "PBC".

Что такое PBC? "PBC" означает "PlayBack Control" - контроль воспроизведения. Вы можете запускать интерактивное программное обеспечение с помощью меню на экране. См. инструкции к диску формата VIDEO CD.

Для использования потребителем:

Внимательно прочитайте информацию, приведенную на нижней крышке вашего DVD проигрывателя, и введите серийный номер ниже. Сохраните эту информацию для ссылки в дальнейшем.

Номер модели. DVD проигрыватель

Серийный номер _____

ИНФОРМАЦИЯ О БЕЗОПАСНОСТИ	2	Замедленное воспроизведение	13
МЕРЫ ПРЕДОСТОРОЖНОСТИ	4	Увеличение изображения.....	13
ВХОДЯЩИЕ В КОМПЛЕКТ ПОСТАВКИ		Композиция	13
ПРИНАДЛЕЖНОСТИ	4	Заголовок/глава	14
ОБОЗНАЧЕНИЯ, ИСПОЛЬЗУЕМЫЕ В		Временной поиск	14
ДАННОМ РУКОВОДСТВЕ	4	Повтор	14
ВОСПРОИЗВОДИМЫЕ ДИСКИ	4	ПОВТОР ЗАГОЛОВКА/ГЛАВЫ	14
ОБЗОР ФУНКЦИЙ	6	Повтор композиции	14
ПЕРЕДНЯЯ ПАНЕЛЬ	6	Повтор A-B	14
ВИД СЗАДИ.....	6	Программа	14
Отображаемое сообщение.....	6	Случайное воспроизведение	14
ПУЛЬТ ДИСТАНЦИОННОГО УПРАВЛЕНИЯ	7	Воспроизведение MP3.....	15
Вставка батареек	7	Информация на экране.....	15
НАСТРОЙКА ВАШЕГО DVD		Выбор композиции	15
ПРОИГРЫВАТЕЛЯ	8	Случайное воспроизведение	15
Подключение к телевизору или		Запрограммированное воспроизведение	15
стереотелевизору, имеющему разъемы		Язык звука	15
входа КОМПОНЕНТНОГО ВИДЕО	8	Режим стереозвуча	15
Подключение телевизора, оборудованного		Язык субтитров.....	16
разъемами входа S-VIDEO или входа		Угол камеры	16
VIDEO/AUDIO	9	Изменение дисплея на экране	16
Подключение к аудиооборудованию	9	Защита от детей	16
Воспроизведение 2-канального аудио	9	ЕСЛИ ВЫ ЗАБЫЛИ ПАРОЛЬ	16
Воспроизведение Dolby Digital (5.1 каналов),		Уровень защиты от детей.....	17
DTS или MPEG аудио.....	11	Экран настройки маркеров	17
РАБОТА С DVD	12	Настройка DVD	18
Основное воспроизведение	12	Настройка аудио	18
Общие характеристики.....	12	Настройка уровня черного цвета.....	18
Меню диска	12	Настройки дисплея.....	18
Меню заголовков.....	12	Настройка языка.....	19
Пауза.....	12	Устранение неисправностей	20
Пошаговое воспроизведение.....	13	СПЕЦИФИКАЦИИ	21
Возобновление	13	Техническое обслуживание	21
Поиск с быстрым воспроизведением			
вперед / назад.....	13		

ПЕРЕДНЯЯ ПАНЕЛЬ

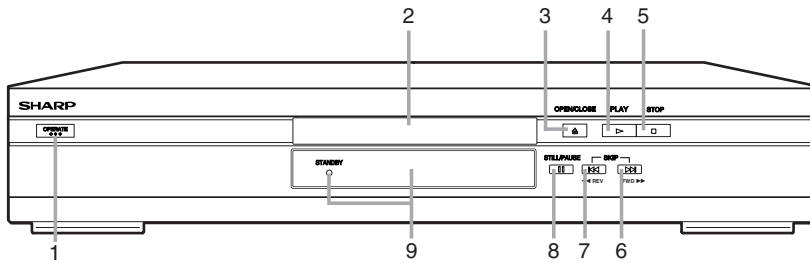

ВИД СЗАДИ

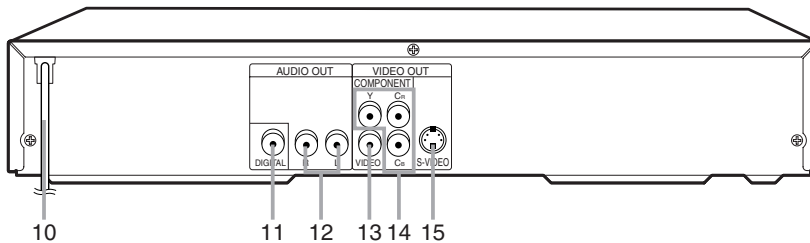

1. **OPERATE**
для включения или отключения проигрывателя
2. **Лоток для дисков**
3. **OPEN/CLOSE**
для открытия/закрытия лотка для дисков
4. **PLAY**
для запуска, паузы или возобновления воспроизведения диска
5. **STOP**
для остановки воспроизведения
6. **FWD/SKIP**
переход к следующей главе или композиции в ходе воспроизведения; нажмите и удерживайте в течение трех секунд для поиска вперед
7. **SKIP/REV**
переход к предыдущей главе или композиции в ходе воспроизведения; нажмите и удерживайте в течение трех секунд для поиска назад
8. **STILL/PAUSE**
для временного останова воспроизведения текущего диска
9. **Дисплей, датчик дистанционного управления, светодиод режима ожидания**
10. **ПИТАНИЕ (шнур питания переменного тока)**
подключается к стандартной розетке переменного тока
11. **DIGITAL (выход цифрового аудио)**
подключается к входам AUDIO оборудования цифрового (коаксиального) аудио
12. **AUDIO OUT (левый/правый)**
подключается к входам AUDIO усилителя, приемника или стереосистемы
13. **VIDEO OUT**
подключается к видеовходу телевизора.
14. **COMPONENT VIDEO OUT**
подключается к телевизору с входными разъемами компонентного видео.
15. **S-VIDEO Out**
подключается к телевизору с входами для S-Video

Внимание: Не касайтесь внутренних выводов разъемов на задней панели. Электростатический разряд может привести к повреждению устройства.

Отображаемое сообщение

	Питание включено
	Диск не вставлен
	Лоток открыт
	Лоток закрыт
	Загрузка диска
	Питание отключено

ПУЛЬТ ДИСТАНЦИОННОГО УПРАВЛЕНИЯ

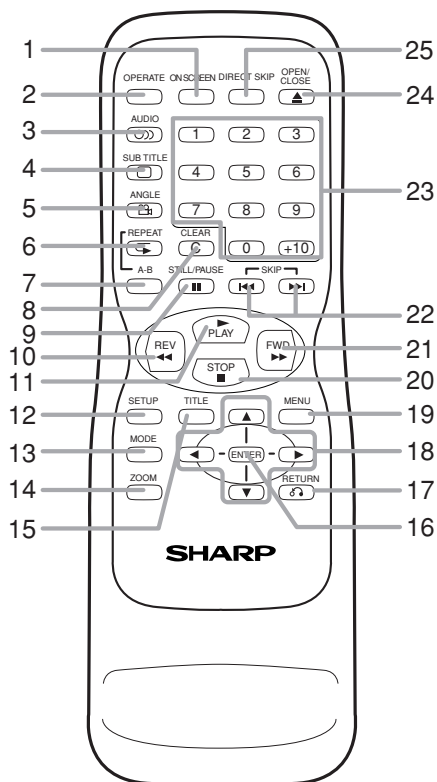

1. **ON SCREEN**
для вывода или отключения экрана дисплея в ходе воспроизведения диска DVD или Audio CD
2. **OPERATE**
включение или отключение DVD проигрывателя
3. **AUDIO**
выбор языка звука или режимов звука
4. **SUBTITLE**
выбор языка субтитров DVD
5. **ANGLE**
выбор угла камеры DVD
6. **REPEAT**
повтор главы, композиции, заголовка, диска
7. **A-B REPEAT**
повтор определенного фрагмента
8. **CLEAR**
сброс настройки
9. **STILL/PAUSE**
временное приостановление воспроизведения / воспроизведение по кадрам
10. ◀◀
просмотр DVD изображения в режиме быстрого поиска назад
11. **PLAY**
запуск воспроизведения DVD диска
12. **SETUP**
вывод или отключение меню настройки DVD
13. **MODE**
настройка запрограммированного или случайного воспроизведения (Audio CD)
настройка уровня черного цвета при воспроизведении DVD
14. **ZOOM**
увеличение видеоизображения DVD
15. **TITLE**
отображение меню заголовков диска
16. **ENTER**
подтверждение выбора пункта меню
17. **RETURN**
возврат к предыдущему меню или отключение меню настройки
18. Стрелка (▼▲▶◀)
(влево/вправо/вверх/вниз) выбор пункта меню
19. **MENU**
отображение меню DVD диска
20. **STOP**
останов воспроизведения DVD диска
21. ▶▶
просмотр DVD изображения в режиме быстрого поиска вперед
22. **SKIP** ◀◀, ▶▶
пропуск главы/композиций
23. **цифровые кнопки 0-9**
выбор нумерованных пунктов в меню
+10
используйте эту кнопку для ввода цифр от 10 и выше
24. **OPEN/CLOSE**
открытие/закрытие лотка для дисков
25. **DIRECT SKIP**
иск желаемой точки

Вставка батареек

1. Откройте крышку батарейного отсека.
2. Вставьте две батарейки R6 (AA), соблюдая полярность.
3. Закройте крышку.

Примечания

- Не используйте щелочные и марганцевые батарейки одновременно.
- Не используйте старые и новые батарейки одновременно.

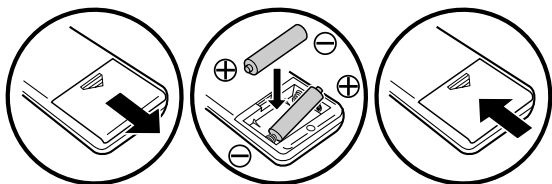

НАСТРОЙКА ВАШЕГО DVD ПРОИГРЫВАТЕЛЯ

Внимание:

- Обязательно отключите проигрыватель и подключаемое оборудование перед выполнением процедуры подключения.
- Прочтите руководство по эксплуатации подключаемого оборудования.
- При использовании кабелей VIDEO/AUDIO убедитесь в соответствии цветов разъемов и штекеров.
- Следите за тем, чтобы кабели подключения проигрывателя находились вдали от антенного кабеля телевизора при установке проигрывателя, так как он может быть причиной электрических помех при просмотре телевизионных программ.

Подключение к телевизору или стереотелевизору, имеющему разъемы входа компонентного видео

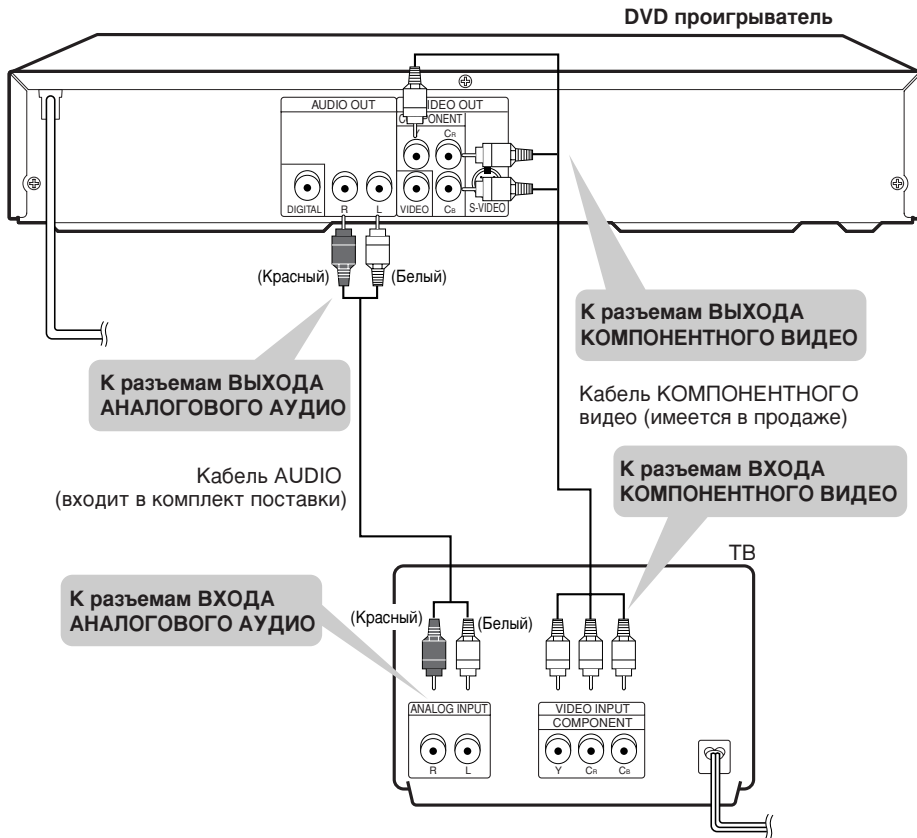

Внимание:

- Не подключайте проигрыватель к видеокассетному магнитофону. Если Вы просматриваете изображение на Вашем телевизоре после осуществления подключения, показанного справа, в изображении могут появляться помехи. Подключите проигрыватель к Вашему телевизору напрямую.

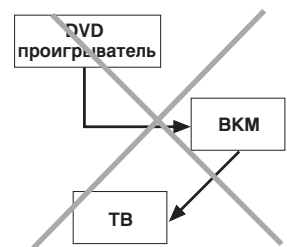

Подключение телевизора, оборудованного разъемами входа S-VIDEO или входа VIDEO/AUDIO

Если Вы хотите улучшить качество видеоизображения путем подключения телевизора, имеющего разъем входа S-VIDEO, для подключения телевизора к проигрывателю следует использовать кабель S-VIDEO (имеется в продаже).

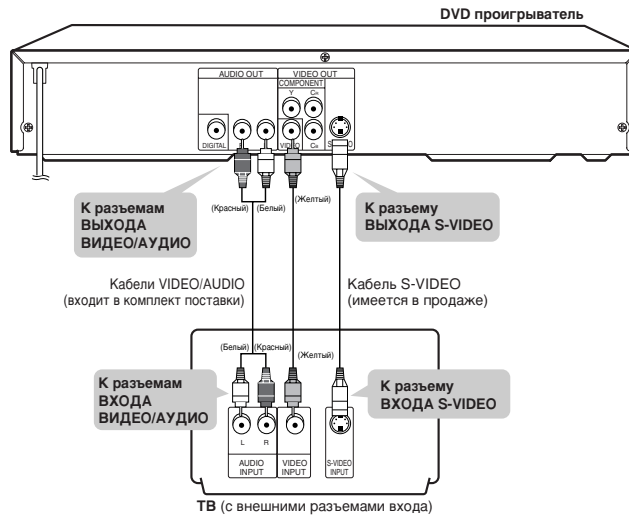

- Если проигрыватель подключен к телевизору и с помощью кабеля VIDEO, и с помощью кабеля S-VIDEO, активным является только соединение S-VIDEO (соединение VIDEO неактивно).
- Вы не сможете прослушивать весь звук, воспроизводимый проигрывателем, если вы используете кабели VIDEO/AUDIO (входящие в комплект поставки), подключенные к монофоническому телевизору, имеющему только разъем входа AUDIO.

Примечание:

- При подключении кабеля убедитесь в соответствии цветов разъемов и штекеров.
- Подключите проигрыватель непосредственно к телевизору. Если Вы попытаетесь просмотреть видеоизображение на телевизоре, подключенном к видеокассетному магнитофону, функция защиты от копирования будет шифровать изображение.
- Если Вы хотите прослушать звук через аудиооборудование, подключите к телевизору только кабель S-VIDEO или кабель VIDEO.

Подключение к аудиооборудованию

Подключение проигрывателя к аудиооборудованию обеспечивает нормальное стереозвучание, а также мощный стереозвук, улучшенный системами Dolby Digital (5.1 каналов), DTS и MPEG аудио.

Воспроизведение 2-канального аудио

■ Аналоговое соединение

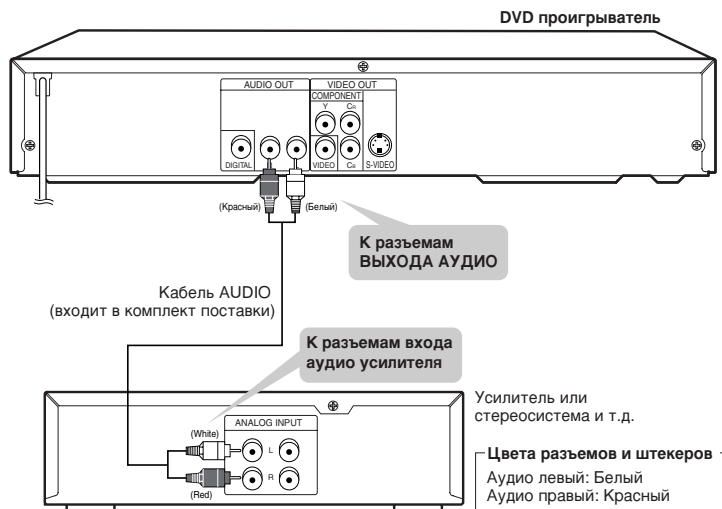

■ Цифровое соединение

Вы можете выполнить это соединение с использованием коаксиального цифрового кабеля.

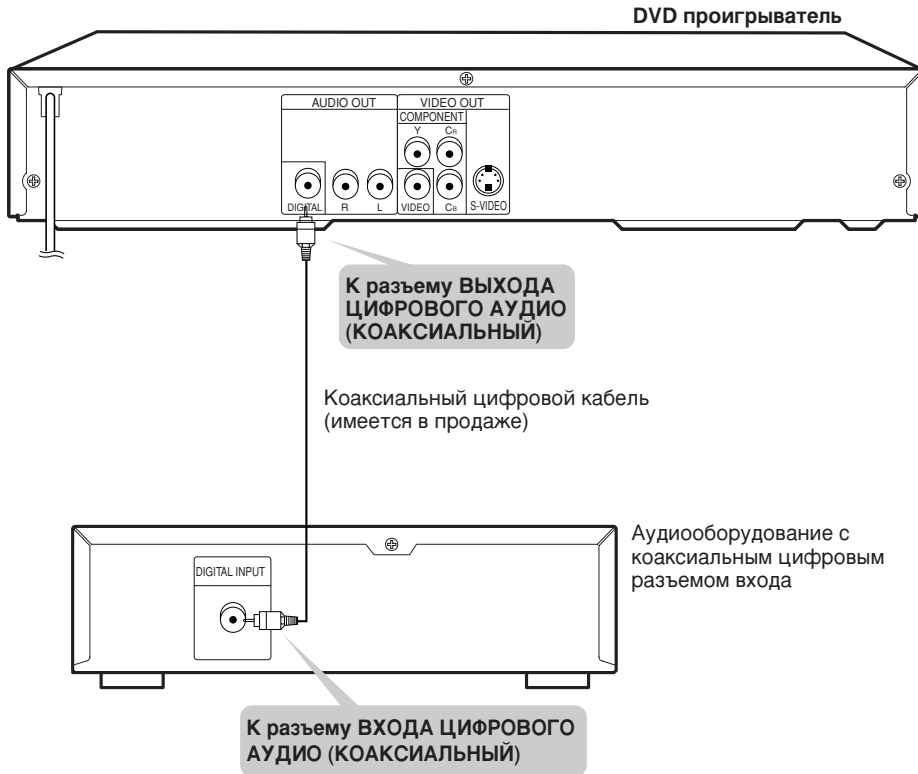

Цифровое соединение с MD для записи CD

На некоторых дисках формата Audio CD имеются небольшие паузы между музыкальными композициями. Когда звук с таких дисков записывается в цифровом виде с помощью подключения проигрывателя непосредственно к цифровому записывающему устройству (такому, как MD проигрыватель), музыка может записываться непрерывно, а номера композиций могут быть утеряны.

■ Цифровое соединение с аудиооборудованием или MD проигрывателем без декодера Dolby Digital

- Audio CD
Воспроизведите диск обычным образом, при этом режим аудио должен быть установлен на "L+R". При цифровом соединении, звук диска с записью в системе DTS воспроизводится неправильно.
- DVD
При цифровом соединении, звук DVD диска, записанный в системах Dolby Digital (5.1 каналов), Dolby Surround (Pro Logic), DTS или MPEG аудио воспроизвести нельзя.
Для воспроизведения звука Dolby Digital (5.1 каналов) и MPEG аудио Вам следует воспользоваться аналоговым соединением. (Звук Dolby Surround (Pro Logic) и DTS при аналоговом соединении воспроизвести нельзя).
Диски линейного PCM аудио должны воспроизводиться нормально.

НАСТРОЙКА ВАШЕГО DVD ПРОИГРЫВАТЕЛЯ

Воспроизведение Dolby Digital (5.1 каналов), DTS или MPEG аудио

Подключение усилителя с цифровым процессором объемного звука Dolby Digital/DTS/MPEG Аудио или процессора объемного звука Dolby Digital/DTS/MPEG Аудио к коаксиальному цифровому разъему Вашего проигрывателя обеспечивает более богатое и более мощное воспроизведение звука.

■ Соединение с процессором или усилителем с коаксиальным цифровым разъемом входа

Вы можете выполнить это соединение с использованием коаксиального цифрового кабеля.

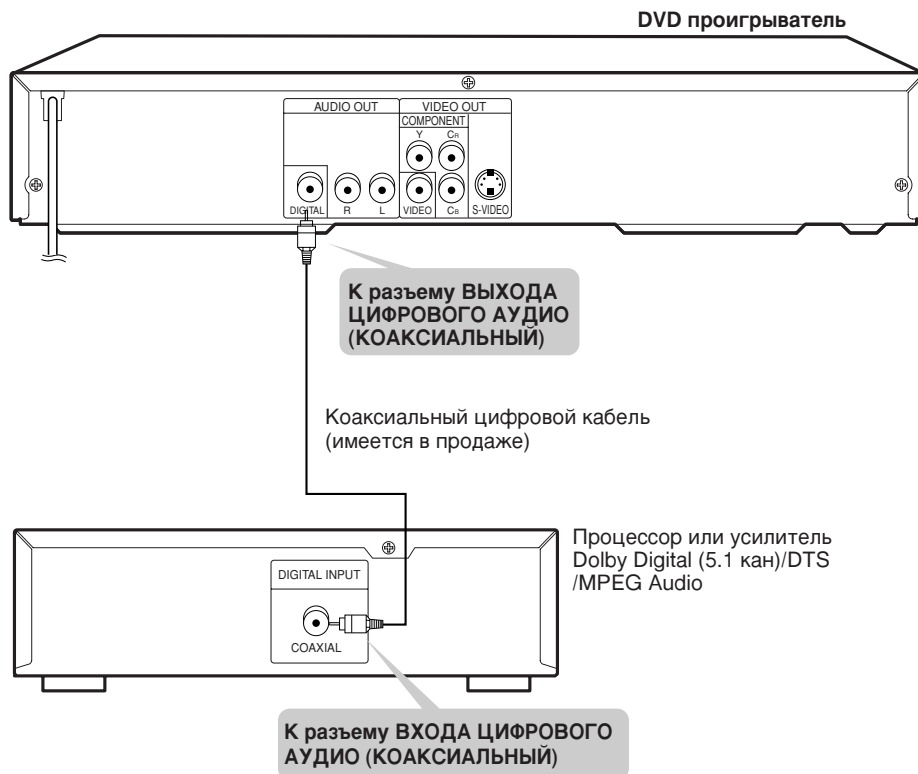

ПРИМЕЧАНИЯ:

- Такое соединение невозможно, если процессор или усилитель, к которому Вы хотите подключиться, не имеет коаксиального цифрового разъема входа.
- ВЫХОД АНАЛОГОВОГО АУДИО DVD проигрывателя для звука DTS недоступен.

“DTS” и “DTS Digital Out” являются торговыми марками Digital Theater Systems, Inc.

Изготовлено по лицензии фирмы Dolby Laboratories.

Долби, “Dolby” и символ с двойным “D” - товарные знаки фирмы Dolby Laboratories.

КАК ПОДКЛЮЧИТЬ ТЕЛЕВИЗОР, НЕ ИМЕЮЩИЙ РАЗЪЕМОВ ВХОДА АУДИО/ВИДЕО

Если у Вашего телевизора нет разъемов входа аудио и видео типа RCA, данный DVD проигрыватель все-таки можно подключить к Вашему телевизору через разъем коаксиального антенного кабеля 75 Ом с помощью имеющегося в продаже радиочастотного модулятора стерео аудио/видео. Подключите выходы аудио и видео DVD проигрывателя к входам аудио и видео радиочастотного модулятора, затем подключите коаксиальный выход радиочастотного модулятора (обычно обозначаемого “TO TV”) к коаксиальному разъему 75 Ом Вашего телевизора. Для получения дополнительной информации прочтите инструкцию, поставляемую в комплекте с радиочастотным модулятором.

Если разъем коаксиального кабеля антенны 75 Ом Вашего телевизора уже занят антенной или коробкой кабельного телевидения, выньте кабель из антенного разъема Вашего телевизора и подключите его к разъему входа коаксиального кабеля антенны радиочастотного модулятора (обычно обозначаемого “ANT IN”), затем подключите радиочастотный модулятор к антенному разъему Вашего телевизора, как описано выше.

Примечание

- Качество изображения DVD дисков будет не таким хорошим, если подключить DVD проигрыватель к антенному разъему телевизора через радиочастотный модулятор.

Основное воспроизведение

DVD CD VCD

Начало работы

- Включите питание телевизора, усилителя и любых других компонентов, подключенных к DVD проигрывателю.
- Убедитесь, что принимаемый телевизионный сигнал и звук (имеющиеся на рынке), настроены на соответствующий канал.
- При воспроизведении диска NTSC, сигнал NTSC будет преобразован в модифицированный сигнал PAL.

1 Нажмите OPERATE.

- На панели дисплея в течение непродолжительного времени будет высвечиваться "P-ON".

2 Нажмите OPEN/CLOSE для открытия лотка загрузки дисков.

3 Вставьте в лоток желаемый диск, наклейкой вверх.

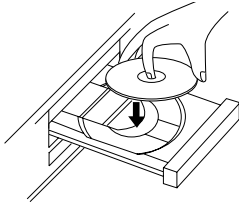

4 Нажмите PLAY.

- Воспроизведение начнется автоматически.

5 Нажмите STOP для останова воспроизведения.

Примечание:

- Диски DVD могут иметь код региона. Ваш DVD проигрыватель не будет воспроизводить диски с кодом региона, отличным от кода региона Вашего DVD проигрывателя.

Общие характеристики

Диски DVD или Video CD могут иметь меню для навигации по диску и доступа к специальным функциям. Нажмите соответствующую цифровую кнопку или воспользуйтесь **стрелкой** (▼ / ▲ / ► / ◀) для выделения Вашего варианта выбора в меню DVD, затем нажмите **ENTER** для подтверждения.

Примечание:

- Если не указано иное, все описываемые действия совершаются с использованием пульта дистанционного управления. Некоторые действия можно выполнить с использованием строки меню на экране телевизора.

Отмена PBC (при воспроизведении диска Video CD)

1 Вставьте диск Video CD. (Воспроизведение начнется автоматически.)

2 Нажмите STOP.

3 Введите номер композиции с помощью **цифровых кнопок**.

4 Функция PBC выключена, начинается воспроизведение диска Video CD.

Меню диска

DVD

1 Нажмите MENU.

- Появится главное меню DVD.

2 Если заголовка меню нет, ⓧ на экране телевизора может появиться символ.

3 Если на диске есть меню диска, на экране появятся варианты выбора языка звука, субтитров, глав заголовка или другие параметры.

4 Нажмите на **стрелку** (▼ / ▲ / ► / ◀) для выбора пункта меню, затем **ENTER** для подтверждения выбора.

Меню заголовков

DVD

1 Нажмите TITLE.

- Появится меню заголовков.

2 Если меню заголовков недоступно, ⓧ на экране телевизора может появиться символ.

3 Нажмите **стрелку** (▼ / ▲ / ► / ◀) для выбора пункта меню, затем **ENTER** для подтверждения выбора.

- Воспроизведение начнется с выбранного заголовка.

VCD

1 Появится меню заголовков.

2 Нажмите **цифровую кнопку** для выбора меню. Начнется воспроизведение.

Пауза

DVD CD VCD

1 В ходе воспроизведения нажмите PAUSE.

- Воспроизведение остановится на паузу, звук будет выключен.

2 Для возобновления воспроизведения нажмите **PLAY**.

Пошаговое воспроизведение

DVD VCD

- 1 В ходе воспроизведения нажмите **PAUSE**.
 - Воспроизведение остановится на паузу, звук будет выключен.
- 2 Диск будет показывать следующий кадр каждый раз при нажатии кнопки **PAUSE**.
- 3 Для выхода из режима пошагового воспроизведения нажмите **PLAY**.

Возобновление

DVD CD VCD

- 1 В ходе воспроизведения нажмите **STOP**.
 - На экране телевизора появится сообщение о возобновлении воспроизведения.
- 2 Нажмите **PLAY**, воспроизведение возобновится с того пункта, в котором оно было остановлено.
 - Для отмены возобновления воспроизведения нажмите **STOP** дважды.

Примечание

- Некоторые диски формата Video CD с функцией PBC возобновляют воспроизведение с начала композиции.

Поиск с быстрым воспроизведением вперед / назад

DVD

- 1 В ходе воспроизведения несколько раз нажмите **▶▶** или **◀◀** для выбора желаемой скорости быстрого воспроизведения вперед или назад: x2, x8, x30, x60.
- 2 Для возврата в режим нормального воспроизведения нажмите **PLAY**.

VCD

- В ходе воспроизведения несколько раз нажмите **▶▶** или **◀◀** для выбора желаемой скорости быстрого воспроизведения вперед или назад: x2, x8, x30.

CD

- Используйте **▶▶** или **◀◀** для выбора желаемой скорости быстрого воспроизведения вперед или назад, кратной x16 нормальной скорости воспроизведения.

Замедленное воспроизведение

DVD VCD

- 1 В ходе воспроизведения нажмите **PAUSE**.
- 2 Нажмите **▶▶▶**.
 - Начнется замедленное воспроизведение, звук будет выключен.
- 3 Нажмите **▶▶** несколько раз для выбора желаемой скорости: 1/16, 1/8, 1/2 нормальной скорости воспроизведения.
- 4 Для возврата в режим нормального воспроизведения нажмите **PLAY**.

Увеличение изображения

DVD VCD

Функция увеличения изображения позволяет Вам увеличивать видеоизображение и рассматривать панорамное изображение.

- 1 Нажмите **ZOOM** в ходе воспроизведения.
 - Воспроизведение продолжится.
- 2 Нажмите **ZOOM** несколько раз для выбора желаемого коэффициента увеличения: x2, x4 или OFF.
- 3 Используйте **стрелки (▼ / ▲ / ▶ / ◀)** для перемещения увеличенного изображения по экрану.
- 4 Для выхода из режима увеличенного изображения нажмите **ZOOM** или OFF в строке меню.

Композиция

CD VCD

Существует три способа начала воспроизведения диска формата Audio CD с определенной композицией.

С использованием цифровых кнопок

- 1 Нажмите **цифровые кнопки** для ввода желаемого номера композиции.
 - Воспроизведение начнется с выбранной композиции.
 - Для выбора композиций с номером с одной цифрой (1-9), нажмите одну цифру (напр., для выбора композиции 3, нажмите 3).
 - Для воспроизведения композиции 26, нажмите +10, 2, 6 на **цифровой клавиатуре**.

С использованием функции DIRECT SKIP (ПРЯМОЙ ПРОПУСК)

- 1 Нажмите **DIRECT SKIP**.
 - Появится дисплей поиска композиций.
- 2 В течение 30 секунд выберите желаемый номер композиции с помощью **цифровых кнопок**.
 - Воспроизведение начнется с выбранной композиции.

Примечание:

- Функция **DIRECT SKIP** не работает при воспроизведении дисков формата Video CD с функцией PBC.

С использованием SKIP ◀◀▶▶

- 1 Нажмите **SKIP ▶▶▶** для перехода к следующей композиции.
- 2 Нажмите **SKIP ▶▶▶** или **◀◀◀** несколько раз для пропуска последующих композиций или возврата к текущим композициям.
 - На панели дисплея DVD в течение непродолжительного времени будет высвечиваться номер композиции.
 - Если воспроизведение остановлено на паузу, при нажатии **SKIP** начинается автоматическое воспроизведение композиции.

Примечание:

- **SKIP ◀◀▶▶** недоступны, если воспроизведение остановлено.

Заголовок/глава

DVD

- 1 Нажмите **DIRECT SKIP** для отображения поиска заголовка/главы на экране телевизора.
- 2 Введите желаемый номер заголовка/главы с помощью **цифровых кнопок**.

Временной поиск

DVD

CD

VCD (без функции PBC)

- 1 В ходе воспроизведения нажмите **DIRECT SKIP** дважды для отображения временного поиска на экране телевизора.
- 2 В течение 30 секунд выберите желаемое время на диске с помощью **цифровых кнопок**.
 - Воспроизведение начнется с указанного времени.
- 3 Нажмите **CLEAR**, чтобы стереть неправильно введенные данные.

Повтор

- **ПОВТОР** доступен только в ходе воспроизведения.

ПОВТОР ЗАГОЛОВКА/ГЛАВЫ

DVD

- Для повтора текущей главы нажмите **REPEAT**. На экране телевизора появится **REPEAT CHAPTER**.
- Для повтора текущего заголовка нажмите **REPEAT** два раз. На экране телевизора появится **REPEAT TITLE**.
- Для выхода из режима повтора нажмите **REPEAT** три раз. На экране телевизора появится **REPEAT OFF**.

ПОВТОР КОМПОЗИЦИИ

CD

VCD

- Для повтора текущей композиции нажмите **REPEAT**. На экране телевизора появится **REPEAT TRACK**.
- Для повтора всего диска нажмите **REPEAT** два раз. На экране телевизора появится **REPEAT ALL**.
- Для выхода из режима повтора нажмите **REPEAT** три раз. На экране телевизора появится **REPEAT OFF**.

Примечание:

- Повторное воспроизведение недоступно, когда Вы проигрываете диск формата Video CD с функцией PBC.

ПОВТОРНОЕ ВОСПРОИЗВЕДЕНИЕ A-B

DVD

CD

VCD

- 1 Нажмите **Repeat A-B** в выбранной Вами начальной точке.
 - **REPEAT A** - в течение непродолжительного времени будет высвечиваться на экране телевизора.
- 2 Нажмите **Repeat A-B** в выбранной Вами конечной точке.
 - **REPEAT A-B** в течение непродолжительного времени будет высвечиваться на экране телевизора, и начнется повторное воспроизведение.
- 3 Для выхода из данного режима нажмите **Repeat A-B**.

Программа

CD

Вы можете определить последовательность воспроизведения композиций.

- 1 В режиме останова нажмите **MODE**.
 - Появится экран программирования.

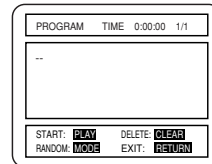

- 2 Введите желаемые номера композиций с помощью **цифровых кнопок**.
- 3 Нажмите **PLAY** для воспроизведения запрограммированных композиций.

Случайное воспроизведение

CD

Данная функция перетасовывает порядок воспроизведения композиций в случайной последовательности.

- 1 В режиме останова дважды нажмите **MODE**.
 - Появится экран **RANDOM**.
- 2 Нажмите **PLAY** для начала случайного воспроизведения.

Воспроизведение MP3

MP3

При вставке в DVD проигрыватель компакт-диска с файлами MP3, на экране телевизора появляется меню MP3.

- 1 В режиме останова нажмите **▲** или **▼** для выбора желаемого альбома или композиции.
 - Для воспроизведения выбранной композиции, нажмите **PLAY** или **ENTER**.
 - Для воспроизведения выбранного альбома, нажмите **▲** или **▼** для выбора желаемой композиции, затем нажмите **PLAY** или **ENTER**.
 - Нажмите **FIRST PLAY** для начала воспроизведения с начала приведенных в списке композиций.
 - Нажмите **TITLE** для возврата к первому пункту.
- 2 Нажмите **STOP** для останова воспроизведения.

Примечание:

- Папки являются альбомами; файлы являются композициями.

Информация на экране

MP3

Вы можете проверить файлы MP3 в ходе воспроизведения.

- 1 Нажмите **ON SCREEN**.
 - Воспроизводимая композиция будет выделена.
- 2 Нажмите **ON SCREEN** еще раз для отображения времени с начала воспроизведения, которое появится в верхней части дисплея.
 - будет отображаться, если выбрано повторное воспроизведение.
 - T - указывает на повторное воспроизведение композиции
 - A - указывает на повторное воспроизведение альбома (папки)
 - D - указывает на повторное воспроизведение диска
- 3 Нажмите **ON SCREEN** еще раз для выхода.

Выбор композиции

MP3

- 1 Нажмите **DIRECT SKIP** в ходе воспроизведения.
 - Появится меню **SEARCH**.
 - Текущая композиция будет выделена.
- 2 Нажмите **▲** или **▼** для выбора желаемой композиции.

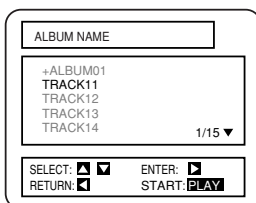

- 3 Нажмите **PLAY** для начала воспроизведения.
- 4 Нажмите **RETURN** или **DIRECT SKIP** для выхода.

Случайное воспроизведение

MP3

- 1 Нажмите **MODE** дважды в режиме останова воспроизведения.
- 2 Нажмите **PLAY** для воспроизведения композиций в случайной последовательности.

Запрограммированное воспроизведение

MP3

- 1 Нажмите **MODE** в режиме останова воспроизведения.
- 2 Нажмите **▲** или **▼** для выбора композиции, затем нажмите **ENTER**.
 - Нажмите **CLEAR**, чтобы стереть неправильно введенные данные.

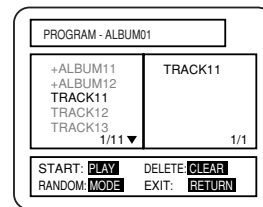

- 3 Нажмите **PLAY** для начала запрограммированного воспроизведения.

Язык звука

DVD

DVD проигрыватель позволяет Вам выбрать язык звукового сопровождения при воспроизведении DVD диска (если на диске записано несколько языков).

- 1 Нажмите **AUDIO** в ходе воспроизведения.
- 2 Нажмите **AUDIO** несколько раз для выбора желаемого языка.

Примечание:

- Если воспроизводится DVD диск формата MPEG 5.1CH Audio, на экране вместо надписи MPEG 5.1CH может отображаться MPEG 6.0CH.

Режим стереозвука

CD

VCD

- 1 Нажмите **AUDIO** несколько раз в ходе воспроизведения для выбора одного из режимов **AUDIO STEREO**, **AUDIO L-CH** или **AUDIO R-CH**.

AUDIO STEREO - активны и правый, и левый каналы (стерео)

AUDIO L-CH - активен только левый канал

AUDIO R-CH - активен только правый канал

Язык субтитров

DVD

DVD проигрыватель позволяет Вам выбрать язык субтитров при воспроизведении DVD диска (если они доступны).

- 1 Нажмите **SUBTITLE** в ходе воспроизведения.
- 2 Нажмите **SUBTITLE** несколько раз для выбора желаемого языка субтитров.
 - Список доступных языков отображается в правой части дисплея субтитров.
- 3 Для отключения субтитров, нажмите ◀ / ▶ или **SUBTITLE** несколько раз до появления OFF.

Угол камеры

DVD

На некоторых DVD дисках имеются эпизоды, записанные одновременно несколькими камерами, находящимися под разным углом.

- 1 Нажмите **ANGLE** в ходе воспроизведения.
- 2 Нажмите **ANGLE** несколько раз до появления другого угла, который появляется в правой части дисплея углов камеры.

Изменение дисплея на экране

DVD

При вставке в DVD проигрыватель компакт-диска с файлами MP3, на экране телевизора появляется меню MP3.

- 1 Нажмите **ON SCREEN** в ходе воспроизведения для отображения текущей главы.
 - Будет показано истекшее и оставшееся время воспроизведения текущей главы.
- 2 Нажмите **ON SCREEN** еще раз для отображения
 - Будет показано истекшее и оставшееся время воспроизведения текущего заголовка.
- 3 Нажмите **ON SCREEN** в третий раз.
 - Будет отображена информация о СКОРОСТИ ПЕРЕДАЧИ БИТОВ, номере слоя (если доступен) и текущих настройках повторного воспроизведения.
- 4 Нажмите **ON SCREEN** в четвертый раз, чтобы убрать дисплей.

CD VCD

- 1 Нажмите **ON SCREEN** в ходе воспроизведения, на экране телевизора будет отображен текущий заголовок.
 - Будет показано истекшее и оставшееся время воспроизведения текущего заголовка.
- 2 Нажмите **ON SCREEN** еще раз для отображения времени всех текущих композиций.
 - Будет показано истекшее и оставшееся время воспроизведения всех текущих композиций.
- 3 Нажмите **ON SCREEN** в третий раз, чтобы убрать дисплей.

Защита от детей

DVD

Пароль

Функция защиты от детей позволяет ограничить просмотр дисков, содержание которых превышает указанные Вами и защищенные паролем ограничения, и воспроизведение таких дисков будет остановлено. Функция 'Parental Control' позволяет Вам ограничить просмотр дисков детьми или выбирать альтернативные эпизоды на определенных дисках.

- 1 Нажмите **SETUP** в режиме останова воспроизведения.

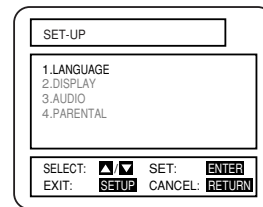

- 2 Нажмите ▲ или ▼ для выбора PARENTAL, затем нажмите **ENTER**.

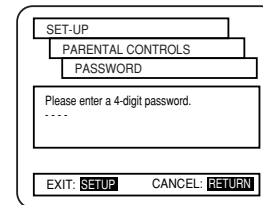

- 3 Введите Ваш пароль из четырех цифр.
 - Если Вы вводите пароль в первый раз, введите любые четыре цифры, затем нажмите **ENTER**.
 - Для изменения пароля, нажмите K или L для выбора CHANGE, затем нажмите **ENTER**. Введите пароль из четырех цифр, затем нажмите **ENTER**.
- 4 Нажмите **SETUP** для выхода.

ЕСЛИ ВЫ ЗАБЫЛИ ПАРОЛЬ

- 1 Нажмите **SETUP** в режиме останова воспроизведения.
- 2 Нажмите ▲ или ▼ для выбора PARENTAL, затем нажмите **ENTER**.
- 3 Введите 4, 7, 3, 7.
 - Пароль будет удален, а уровень защиты от детей будет установлен на ALL.
- 4 Нажмите **SETUP** для выхода.

Уровень защиты от детей

DVD

Уровень защиты от детей позволяет Вам настроить уровень классификации Ваших DVD дисков. Воспроизведение остановится, если классификация диска превышает указанный Вами уровень.

- 1 Нажмите **SETUP** в режиме останова воспроизведения.
- 2 Нажмите **▲** или **▼** для выбора PARENTAL, затем нажмите **ENTER**.
- 3 Введите Ваш пароль из четырех цифр.
- 4 Нажмите **▲** или **▼** для выбора PARENTAL LEVEL, затем нажмите **ENTER**.

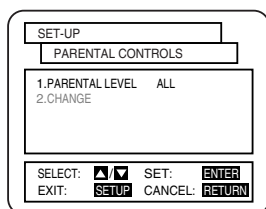

- 5 Нажмите **▲** или **▼** для выбора желаемого уровня.
- 6 Нажмите **SETUP** для выхода.

Экран настройки маркеров

DVD

CD

VCD (без функции PBC)

Используйте маркеры для занесения в память Ваших любимых мест на диске.

- 1 Нажмите **DIRECT SKIP** три раза в ходе воспроизведения.
 - На экране телевизора появится дисплей и маркеры.
- 2 Нажмите **◀** или **▶** для выбора 1, 2, 3, 4 или 5, и убедитесь, что на экране не отображается "NOT SET".
- 3 При достижении желаемого пункта, нажмите **ENTER**.
 - На экране телевизора появится истекшее время воспроизведения заголовка или композиции.
- 4 Для возврата к маркеру позже, нажмите **DIRECT SKIP** три раза в ходе воспроизведения и **◀** или **▶** для выбора желаемого маркера, затем нажмите **ENTER**.

Примечание:

- Открытие лотка для дисков или отключение питания, а также выбор AC на этапе 2 и нажатие **ENTER** приведет к стиранию всех маркеров.

Настройка аудио

Выберите соответствующий параметр аудио для Вашего оборудования, который влияет только на воспроизведение дисков DVD на DVD проигрывателе.

ПРИМЕЧАНИЕ:

- Данные настройки аудио действительны только при использовании цифрового соединения. Хотя Вы можете изменить настройки с помощью экранного дисплея, при использовании аналогового соединения эти настройки аудио, на самом деле, на звук не влияют.

- 1** Нажмите **SETUP** в режиме останова воспроизведения.
- 2** Нажмите **▲** или **▼** для выбора **AUDIO**, затем нажмите **ENTER**.
- 3** Нажмите **▲** или **▼** для выбора одного из пунктов ниже, и нажмите **ENTER** несколько раз для включения или выключения настройки.

Контроль динамического диапазона (DRC):

- Настройка по умолчанию - OFF.
- Для сжатия диапазона громкости звука.

Dolby Digital:

- Настройка по умолчанию - BITSTREAM.
- Установите на BITSTREAM, если устройство подключено к декодеру Dolby Digital.
(BITSTREAM: Выход Dolby Digital)
(DPCM: Преобразование Dolby Digital в D-PCM)

DTS:

- Настройка по умолчанию - OFF.
- Установите на ON, если устройство подключено к декодеру DTS.
(ON: Выход DTS)

MPEG:

- Настройка по умолчанию - OFF.
- Установите на ON, если устройство подключено к декодеру MPEG.
(ON: Выход звука MPEG)
(OFF: Преобразование MPEG в PCM)

ПОНИЖЕННАЯ ЧАСТОТА:

- Настройка по умолчанию - AUTO.
- Нажмите **ENTER**, затем **▲** или **▼** для выбора **AUTO**, 48kHz или 96kHz. Нажмите **ENTER** еще раз для подтверждения выбора.
- Выберите 96kHz, если диск был записан в формате PCM 96kHz, в противном случае выберите 48kHz.

- 4** Нажмите **SETUP** для выхода.

Настройка уровня черного цвета

Отрегулируйте уровень черного цвета для того, чтобы темные части изображения были настолько светлее, насколько Вам нравится.

- 1** Нажмите **MODE** в ходе воспроизведения.
- 2** Нажмите **ENTER** несколько раз для выбора **ON** или **OFF**.
ON: темные части становятся светлее.
OFF: отображение оригинального записанного изображения.

Настройки дисплея

Вы можете изменить определенные параметры экранных дисплеев DVD, сообщений на экране и панели дисплея передней части DVD проигрывателя.

- 1** Нажмите **SETUP** в режиме останова воспроизведения.
- 2** Нажмите **▲** или **▼** для выбора **DISPLAY**, затем нажмите **ENTER**.
- 3** Нажмите **▲** или **▼** для выбора пункта ниже, затем нажмите **ENTER**.

Размер экрана:

- Нажмите **▲** или **▼** для выбора пункта, затем нажмите **ENTER**.
- Выберите 4:3 LETTER BOX для отображения черных полос в верхней и нижней частях экрана.
- Выберите 4:3 PAN & SCAN для показа изображения в полную высоту и с обрезом по краям.
- Выберите 16:9 WIDE, если к DVD проигрывателю подключен широкоэкранный телевизор.
- Настройка по умолчанию - 4:3 LETTER BOX.

Панель дисплея:

- Нажмите **▲** или **▼** для выбора **BRIGHT**, **DIMMER** и **AUTO**, затем нажмите **ENTER**.
- Происходит регулировка яркости панели дисплея, настройкой завода-изготовителя по умолчанию является **BRIGHT**.
- При выборе **AUTO**, дисплей тускнеет только в ходе воспроизведения.

Иконка угла:

- Нажмите **ENTER** несколько раз для включения или выключения иконки угла.
- Настройка по умолчанию - ON.

Автоматическое отключение питания:

- Нажмите **ENTER** несколько раз для включения или выключения автоматического отключения питания.
- Значением по умолчанию является **ON** (ВКЛ), и данная функция автоматически отключит DVD проигрыватель после 35 минут, если он не используется.

- 4** Нажмите **SETUP** для выхода.

Настройка языка

Выбор языка доступен не для всех дисков.

- 1 Нажмите **SETUP** в режиме останова воспроизведения.
- 2 Нажмите **▲** или **▼** для выбора LANGUAGE, затем нажмите **ENTER** для подтверждения.
 - Появится изображение экрана настройки.

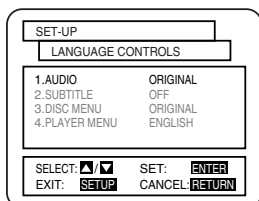

- 3 Нажмите **▲** или **▼** для выбора AUDIO (аудио), SUBTITLE (субтитры), DISC MENU (меню диска) или PLAYER MENU (меню проигрывателя), затем **ENTER** для подтверждения.

- 4 Нажмите **▲** или **▼** для выбора настройки, затем нажмите **ENTER**.
 - Если на экране AUDIO, SUBTITLE или DISC MENU выбрано OTHER (другое), введите код желаемого языка из четырех цифр.
 - Вы можете выбрать другой язык, только если он имеется на диске.
- 5 Нажмите **SETUP** для выхода.

Язык	Код	Язык	Код	Язык	Код	Язык	Код
A-B		Финский [FIN]	5255	Лингала	5860	Шона	6560
Абхазский	4748	Французский [FRE]	5264	Литовский	5866	Синдхи	6550
Афар	4747	Фризский	5271	Македонский	5957	Сингальский	6555
Африкаанс	4752	Галисийский	5358	Малагасийский	5953	Сисвати	6565
Албанский	6563	Грузинский	5747	Малайский	5965	Словацкий	6557
Амарик	4759	Немецкий [GER]	5051	Малайянский	5958	Словенский	6558
Арабский	4764	Греческий [GRE]	5158	Мальтийский	5966	Сомали	6561
Армянский	5471	Гренландский	5758	Маори	5955	Испанский [SPA]	5165
Ассамский	4765	Гуарани	5360	Маратхи	5964	Суданский	6567
Аймара	4771	Гуджаратский	5367	Молдавский	5961	Суахили	6569
Азербайджанский	4772	Хауса	5447	Монгольский	5960	Шведский [SWE]	6568
Башкирский	4847	Иврит	5569	Науру	6047	T:	
Баскский	5167	Хинди	5455	Непали	6051	Тагалог	6658
Бенгали; Бангла	4860	Венгерский [HUN]	5467	Норвежский [NOR]	6061	Таджикский	6653
Бутанский	5072	I-K		O-R		Тамильский	6647
Бихарский	4854	Исландский [ICE]	5565	Окситанский	6149	Татарский	6666
Бислама	4855	Индонезийский	5560	Ория	6164	Телугу	6651
Бретонский	4864	Интерлингва	5547	Оромо (Афан)	6159	Тайский	6654
Болгарский	4853	Интерлингве	5551	Панджаби	6247	Тибетский	4861
Бирманский	5971	Инукак	5557	Пашто; Пушту	6265	Тигринья	6655
Белорусский	4851	Ирландский [IRI]	5347	Персидский	5247	Тонга	6661
C-E		Итальянский [ITA]	5566	Польский	6258	Цонга	6665
Камбоджийский	5759	Японский [JPN]	5647	Португальский [POR]	6266	Турецкий [TUR]	6664
Каталанский	4947	Яванский	5669	Кечуа	6367	Туркменский	6657
Китайский [CHI]	7254	Каннада	5760	Ретороманский	6459	Туи	6669
Корсиканский	4961	Кашмирский	5765	Румынский [RUM]	6461	U-Z	
Хорватский	5464	Казахский	5757	Русский [RUS]	6467	Украинский	6757
Чешский	4965	Киньяруанда	6469	S		Урду	6764
Датский [DAN]	5047	Киргизский	5771	Самоанский	6559	Узбекский	6772
Голландский [DUT]		Кирунду	6460	Сангхо	6553	Вьетнамский	6855
	6058	Корейский [KOR]	5761	Санскрит	6547	Волапюк	6861
Английский [ENG]	5160	Курдский	5767	Скотско-Галльский	5350	Валлийский	4971
Эсперанто	5161	L-N		Сербский	6564	Волоф	6961
Эстонский	5166	Лаосский	5861	Сербо-хорватский	6554	Кхоса	7054
Фарерский	5261	Латинский	5847	Сесото	6566	Идиш	5655
Фиджи	5256	Латвийский; Латышский	5868	Сетсвана	6660	Йоруба	7161
						Зулу	7267

Если Вы выберете язык, имеющий код из 3 букв, этот код будет отображаться каждый раз, когда Вы будете изменять настройки языка звука или субтитров на страницах 15 и 16. Если Вы выберете любые другие языки, вместо кода будет отображаться '---'. (код языка из 3 букв написан в скобках.)

ПРЕДУПРЕЖДЕНИЕ

Ни при каких обстоятельствах не пытайтесь отремонтировать систему самостоятельно, так как это приведет к аннулированию гарантии. Не вскрывайте систему, так как Вы подвергаете себя опасности поражения электрическим током.

Если имеется неисправность, перед тем, как сдавать систему в ремонт, проверьте пункты, приведенные в списке ниже.

Проблема	Решение
Нет питания	–Проверьте соответствующее подключение шнура питания переменного тока.
Нет изображения	–Проверьте, включен ли телевизор. –Проверьте видеосоединение
Искаженное изображение	–Иногда часть изображения может быть искаженной. Это не является неисправностью.
Полностью искаженное изображение или черно-белое изображение DVD	–Подключите DVD проигрыватель непосредственно к телевизору.
Нет звука или искаженный звук	–Убедитесь, что диск совместим с DVD проигрывателем. –Отрегулируйте громкость. –Убедитесь, что громкоговорители подключены правильно.
Нет аудио на цифровом выходе	–Проверьте цифровые соединения. –Проверьте, совпадает ли формат выбранного языка звука с характеристиками Вашего приемника.
Нет DTS аудио на аналоговом выходе	–Воспользуйтесь разъемом ВЫХОДА ЦИФРОВОГО АУДИО при выводе DTS аудио.
Нет звука и изображения	–Убедитесь, что кабели VIDEO/AUDIO подсоединены к соответствующему устройству (См. раздел Подключение к телевизору)
Изображение на мгновение останавливается в ходе воспроизведения	–Проверьте диск на отсутствие отпечатков пальцев/царапин, и очистите его мягкой тканью по направлению от центра к краю.
Диск не воспроизводится	–Убедитесь, что диск вставлен наклейкой вверх. –Проверьте диск на отсутствие дефектов и попытайтесь воспроизвести другой диск.
Нет возврата к начальному экрану после выемки диска	–Сбросьте блок, отключив питание проигрывателя и включив его снова.
Проигрыватель не отвечает на команды пульта дистанционного управления	–Направьте пульт дистанционного управления непосредственно на датчик проигрывателя на передней панели. –Уменьшите расстояние до проигрывателя. –Замените батарейки в пульте дистанционного управления. –Вставьте батарейки еще раз, соблюдая полярность (знаки +/-).
Кнопки не работают, или проигрыватель перестает отвечать на команды	–Для полного сброса проигрывателя выньте шнур питания переменного тока из розетки переменного тока на 5-10 секунд.
Проигрыватель не отвечает на некоторые команды управления в ходе воспроизведения.	–Действия могут быть запрещены диском. См. инструкции к диску.
DVD проигрыватель не считывает диски форматов CD/DVD	–Перед тем, как сдать DVD проигрыватель в ремонт, воспользуйтесь имеющимся в продаже специальным диском CD/DVD для очистки линзы.

*Если Вы не смогли устранить проблему с помощью данных советов, с
вяжитесь с Вашим дилером или сервис-центром.*

СПЕЦИФИКАЦИИ

Тип продукта

DVD проигрыватель

Диски

DVD видео
Audio CD
Video CD
CD-R
CD-RW

Формат выходного сигнала

Цветной PAL

Частотная характеристика

DVD (линейный звук): 20 Гц - 20 кГц (частота дискретизации: 48 кГц)
20 Гц - 44 кГц (частота дискретизации: 96 кГц)
CD: 20 Гц - 20 кГц

Отношение сигнал-шум (отношение с/ш)

CD: 110 дБ (JEITA)

Динамический диапазон

DVD (линейный звук): 95 дБ
CD: 94 дБ (JEITA)

Коэффициент полного искажения

CD: 0,005% (JEITA)

Коэффициент детонации

Ниже измеряемого предела (+/-0.001% W ПИК) (JEITA)

Соединения

Выход видео Один разъем RCA, 1 Vpp (75 Ом)
Выход компонентного видео Разъем с одним штырьком (Y), 1 Vpp (75 Ом)
Разъемы с двумя штырьками CR/CB, 700m Vpp (75 Ом)
Выход S-Video Разъем мини DIN 4-штырьковый (75 Ом)
Выход аналогового аудио Два разъема RCA (один на левый канал, один на правый канал) 2 Vrms (47 кОм)
Коаксиальный выход цифрового аудио Разъем с одним штырьком, 500mVpp (75 Ом)

Источник питания

110-240 В перем. тока +/- 10%, 50/60 Гц +/- 0,5%

Потребляемая мощность

14 Вт (в режиме ожидания: 3,8 Вт)

Рабочая температура

5°C - 40°C

Размеры

Ш 435 мм
В 75 мм
Г 211 мм

Вес

Около 2,1 кг

• Конструкция и спецификации могут изменяться

Техническое обслуживание

Очистка корпуса

- Используйте мягкую ткань, слегка смоченную в нежестком растворе моющего средства. Не используйте растворы с содержанием спирта, растворителя, аммиака или абразивов.

Очистка дисков

- Если диск загрязнен, очистите его с помощью ткани для очистки. Вытирайте диск по направлению от центра к краю. Никогда не вытирайте диск вращательными движениями.
- Не пользуйтесь такими растворителями, как бензин, растворитель, имеющиеся в продаже очистители или антистатическими распылителями, предназначенными для записей в аналоговом формате.

Очистка линзы считывания дисков

- После продолжительного использования на линзе считывания дисков может накопиться грязь или пыль. Для обеспечения хорошего качества воспроизведения, очистите линзу считывания дисков с помощью очистителя линзы компакт-дисков или любого другого имеющегося в продаже очистителя. Следуйте инструкциям, входящим в комплект поставки очистителя.

Внесите свой вклад в защиту окружающей среды!!!

- Не выбрасывайте использованные батарейки в корзину для мусора.
 - Вы можете сдать их в пункт сбора использованных батареек или в места специальных отходов.
- Свяжитесь с Вашим муниципалитетом для получения дополнительной информации.



ИНФОРМАЦИЯ О СЕРТИФИКАЦИИ ПРОДУКЦИИ



АЯ46

DVD ПРОИГРЫВАТЕЛЬ SHARP
модели : DV-S1(RU)

Сертифицированы
Компанией РОСТЕСТ-МОСКВА
Официальным представителем
ГОССТАНДАРТА России

Модели DV-S1(RU) соответствуют требованиям нормативных документов:	По безопасности - ГОСТ 12.2.006-87 - ГОСТ Р51318.14.1-99 - ГОСТ Р51515-99 По ЭМС - Нормы 21-94
---	---

Страна-изготовитель: Китай
Фирма-изготовитель: ШАРП Корпорейшн
Юридический адрес изготовителя:

**22-22 Нагайке-чо, Абено-ку,
Осака 545-8522, Япония**

Во исполнение со Статьей 5 Закона Российской Федерации «О защите прав потребителей», а также Указа Праеительства Российской Федерации №720 от 16 июня 1997г. устанавливается срок службы данной модели 7 лет с момента производства при условии использования в строгом соответствии с инструкцией по эксплуатации и применяемыми техническими стандартами.