

SHARP

СОСТАВНАЯ МИНИСИСТЕМА

МОДЕЛЬ

CD-E700WR

ИНСТРУКЦИЯ ПО ЭКСПЛУАТАЦИИ

COMPACT
disc
DIGITAL AUDIO

Большое спасибо Вам за покупку изделия фирмы SHARP. Чтобы использовать аппарат наилучшим образом, прочтите настоящую инструкцию внимательно. Она поможет Вам при пользовании изделием фирмы SHARP.

Составная минисистема CD-E700WR состоит из CD-E700WR (главного аппарата) и CP-E700 (акустической системы).

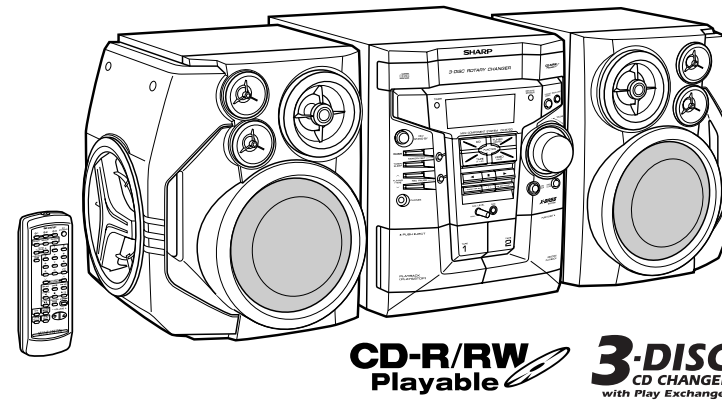

Внимание!

**Во исполнение Статьи 5
Закона Российской Федерации
«О защите прав потребителей», а
также Указа Правительства
Российской Федерации №720 от
16 июня 1997г. устанавливается
срок службы данной модели - 7
лет с момента производства при
условии использования в
строгом соответствии с
инструкцией по эксплуатации и
применяемыми техническими
стандартами .**

Внимание!

Следующие данные являются дополнительной информацией, необходимой для обеспечения требований Государственного Стандарта «Информация для покупателей», вводимого в действие с 1 июля 1998 г.

Остальная обязательная информация уже отражена в руководстве по эксплуатации.

Страна-изготовитель: Произведено в Малайзии

Фирма-изготовитель: ШАРП Корпорейшн

Юридический адрес изготовителя:

**22-22 Нагайке-чо, Абено-ку,
Осака 545-8522, Япония**

Специальные примечания

Предупреждение:

- Когда кнопка ON/STAND-BY установлена в позиции STAND-BY, аппарат еще находится под напряжением. Если кнопка ON/STAND-BY установлена в позиции STAND-BY, аппарат может включаться таймером или пультом дистанционного управления.
- В данном аппарате нет устройств, требующих ухода со стороны пользователя. Если у Вас нет соответствующей квалификации, не пытайтесь ни в коем случае влезать внутрь аппарата. Учитывая опасное для жизни электрическое напряжение внутри аппарата, перед началом сервисных работ или в случае длительного периода неиспользования аппарата отключите его от сети.
- Для предотвращения пожара и поражения электрическим током не допускайте попадание капель или брызг на аппарат. Не кладите предметы, заполненные жидкостью, например, вазы на аппарат.

Внимание

- Данное изделие входит в группу изделий CLASS 1 LASER.
- Использование органов управления, регуляторов и методов управления, не предусмотренных в данной инструкции, может привести к опасному выбросу пучка лазерного излучения.

Так как в проигрывателе компакт-дисков используется лазерное устройство, излучение которого опасно для зрения, не пытайтесь разобрать корпус. Обратитесь только к квалифицированному сервисному специалисту.

Свойства лазерного диода
 Материал: GaAlAs
 Длина волны: 780 нм
 Продолжительность излучения:
 непрерывная
 Выходная мощность
 лазера:
 макс. 0,6 мВт

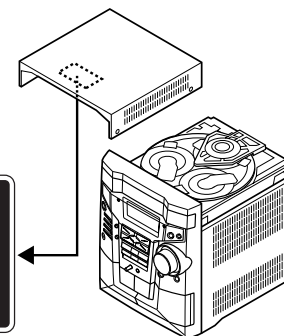
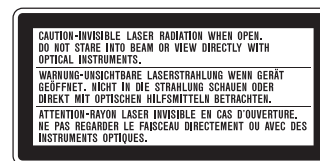

Внимание: После открывания аппарата не смотрите на лазерный пучок непосредственно или смотрите его при помощи оптических приборов.

Примечание:

Аудиовизуальный материал может содержать защищенные авторским правом работы, которые не могут записываться без разрешения обладателя копирайта. Просим Вас обратиться к соответствующим законам, действующим в Вашей стране.

Принадлежности

Подтвердите, пожалуйста, наличие следующих принадлежностей.



Примечание:
В комплект поставки входят только указанные выше принадлежности.

Содержание

CD-E700WR

	Стр.
■ Общие сведения	
Меры предосторожности	3
Органы управления и индикаторы	4 - 6
■ Подготовка к использованию	
Подсоединение проводов системы	7 - 9
Пульт дистанционного управления	10
■ Основные методы использования	
Регулировка звуковых сигналов	11
Установка часов	12
■ Воспроизведение компакт-дисков (CD)	
Прослушивание компакт-дисков	13, 14
Усовершенствованное воспроизведение компакт-дисков	15, 16
■ Радиоприемник	
Прослушивание радиовещательных программ	17, 18
■ Воспроизведение записи с лент	
Прослушивание кассетных лент (TAPE 1)	19
Прослушивание кассетных лент (TAPE 2)	20
■ Караоке	
Воспроизведение караоке	21, 22
■ Запись ленты	
Запись на кассетную ленту	23 - 25
■ Дополнительные функции	
Использование таймера и режима сна	25 - 27
Расширение Вашей системы	28
■ Справочные сведения	
Схема отыскания неисправностей	29, 30
Техническое обслуживание	31
Технические характеристики	31, 32

Меры предосторожности

■ Общие меры предосторожности

- Пожалуйста, убедитесь в том, что аппарат размещен в хорошо проветриваемом месте, и что имеется свободное пространство, по крайней мере, 10 см по бокам и над и за аппаратом.

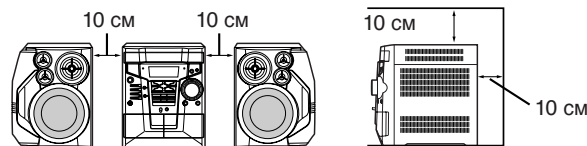

- Аппарат следует при использовании установить на твердую горизонтальную поверхность, где не будет вибраций.
- Предохраняйте аппарат от воздействия прямых солнечных лучей, сильного магнитного поля, чрезмерного запыления, влаги и близости электронного или электрического оборудования (домашних компьютеров, факсимиле и др.), которые вызывают электрические помехи.
- Нельзя класть на аппарат какие-либо предметы.
- Следует оберегать аппарат от сырости, от воздействия температур свыше 60°C, а также от воздействия чрезмерно низкой температуры.
- Если аппарат не работает надлежащим образом во время использования, отсоедините кабель питания перем. током от розетки перем. тока. Подсоедините кабель питания перем. током снова, а затем включите Вашу систему под напряжение.
- Когда собирается гроза, рекомендуется вынуть вилку питания перем. током из розетки для Вашей безопасности.
- При извлечении вилки из сетевой розетки следует держаться за нее, а не за кабель, иначе возможно повреждение внутренних проводов кабеля.
- **Нельзя снимать внешнюю крышку, это может привести к поражению электрическим током. Для технического обслуживания устройств, расположенных внутри корпуса, просим обращаться к местному агенту по техническому обслуживанию продукции SHARP.**
- Нельзя препятствовать вентиляции, закрывая вентиляционные отверстия газетами, скатертями, занавесками или тому подобными предметами.
- Нельзя класть открытые источники пламени как, например, горящие свечи на аппарат.

- При ликвидации батареек следует соблюдать соответствующие экологические нормы.
- Следует пользоваться аппаратом при окружающей температуре в пределах 5°C - 35°C.

Предупреждение:

Рабочее напряжение должно соответствовать напряжению, указанному на аппарате. Если аппарат используется при напряжении свыше предусмотренного, то может возникнуть пожар или произойти другой несчастный случай, вызывающий ущерб. SHARP не берет на себя ответственность за ущерб, вызванный использованием аппарата при напряжении, отличающемся от предусмотренного уровня.

■ Регулятор громкости

Уровень звука при заданной установке регулятора громкости зависит от мощности громкоговорителей, их расположения и разных других факторов. Рекомендуется избегать высокого уровня громкости звука. Не устанавливайте регулятор громкости на полную громкость при включении и слушайте музыку на умеренных уровнях громкости.

■ Уход за компакт-дисками

Компакт-диски довольно устойчивы к повреждениям, однако, из-за накопления грязи на поверхности диска может произойти пропуск дорожек. Следуйте приведенным ниже рекомендациям для получения максимального наслаждения от Вашей коллекции компакт-дисков и проигрывателя.

- Не пишите ни на одной из сторон компакт-диска, особенно на стороне без этикетки, с которой считываются сигналы. Не помечайте эту поверхность.
- Не подвергайте Ваши диски воздействию прямого солнечного света, нагревания или чрезмерной влажности.
- Всегда держите компакт-диски за края. Отпечатки пальцев, грязь или вода на компакт-дисках могут вызвать шум или пропуск дорожек. Если компакт-диск загрязнен или не воспроизводится надлежащим образом, очистите его мягкой сухой тканью, протирая прямо от центра, вдоль радиуса.

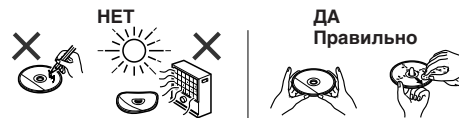

Органы управления и индикаторы

CD-E700WR

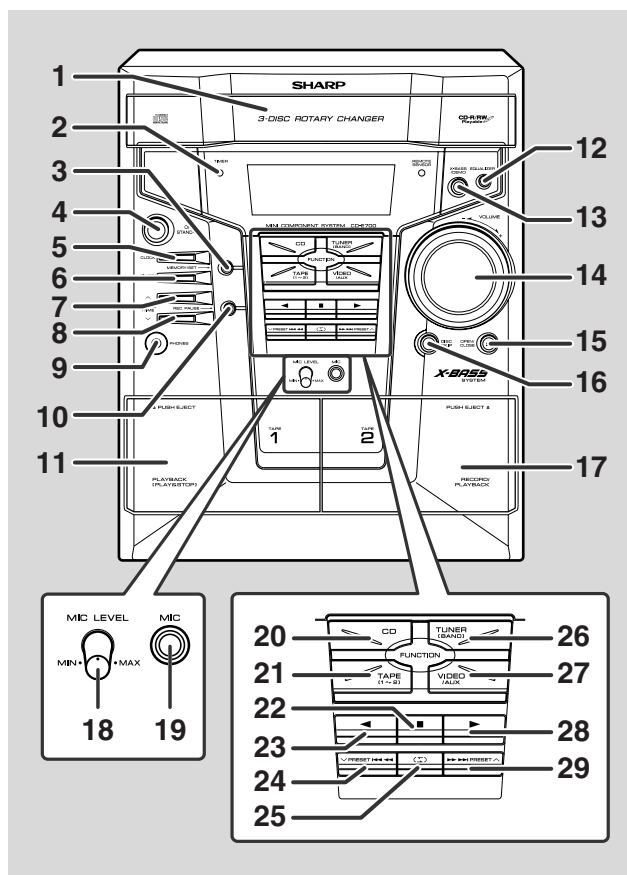

■ Передняя панель

Страницы ссылки

1. Лоток для дисков	13
2. Индикатор установки таймера	26
3. Кнопка памяти/установки	12, 16, 18
4. Кнопка включения/ожидания	9
5. Кнопка часов	12, 25, 26
6. Кнопка таймера/сна	25, 26, 27
7. Кнопка настройки и установки часов в сторону возрастания	12, 17
8. Кнопка настройки и установки часов в сторону убывания	12, 17
9. Гнездо для подключения головного телефона	28
10. Кнопка паузы записи ленты 2	23, 24, 25
11. Кассетный отсек ленты 1	19
12. Кнопка селектора режима эквалайзера	11
13. Кнопка режима экстра-баса/режима демонстрации	9, 11
14. Регулятор громкости	11
15. Кнопка открывания/закрывания лотка для дисков	13
16. Кнопка пропуска диска	13
17. Кассетный отсек ленты 2	20
18. Регулятор уровня сигнала микрофона	21
19. Гнездо для подключения микрофона	21
20. Кнопка CD	13
21. Кнопка ленты (1 → 2)	19, 20
22. Кнопка остановки CD или ленты	14, 19, 20
23. Кнопка воспроизведения обратной стороны ленты 2	20
24. Кнопка понижения дорожки CD или укоренного воспроизведения назад, ускоренной перемотки ленты 2, предварительной установки тюнера в сторону убывания	14, 18, 20
25. Кнопка селектора режима обратной стороны ленты 2	20
26. Кнопка тюнера (диапазона)	17
27. Кнопка видео/вспомогательного оборудования	28
28. Кнопка воспроизведения или повторного воспроизведения CD, воспроизведения ленты 1, воспроизведения ленты 2 вперед	13, 15, 19, 20
29. Кнопка повышения дорожки CD или ускоренного воспроизведения вперед, ускоренной перемотки ленты 2, предварительной установки тюнера в сторону возрастания	14, 18, 20

Общие сведения

1

4

Органы управления и индикаторы (продолжение)

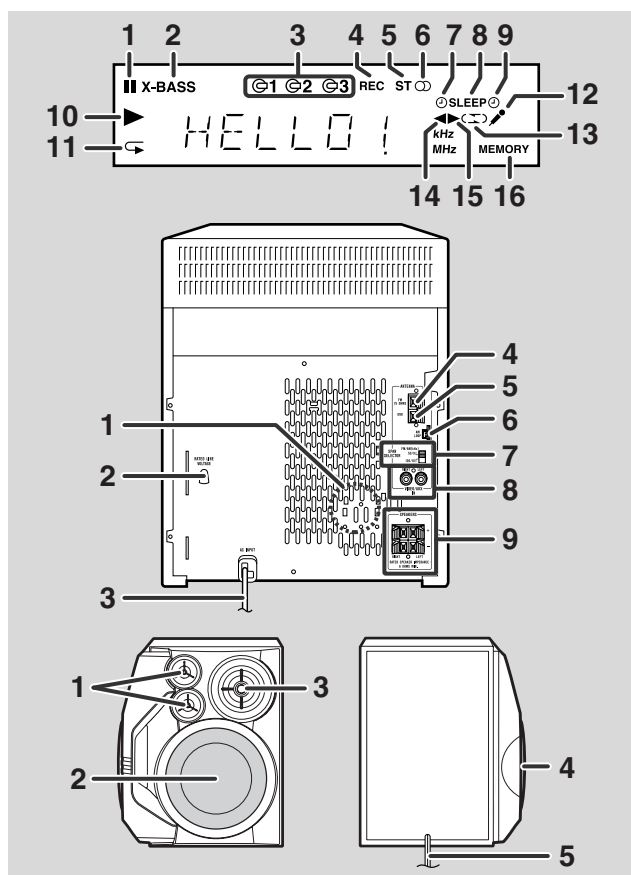

■ Дисплей

1. Индикатор паузы CD
2. Индикатор экстра-баса
3. Индикаторы номеров дисков
4. Индикатор записи ленты 2
5. Индикатор режима ЧМ-стерео
6. Индикатор приема ЧМ-стерео
7. Индикатор воспроизведения по таймеру
8. Индикатор сна
9. Индикатор записи по таймеру
10. Индикатор воспроизведения CD
11. Индикатор повторного воспроизведения CD
12. Индикатор режима караоке
13. Индикатор режима обратной стороны ленты
14. Индикатор воспроизведения обратной стороны ленты 2
15. Индикатор воспроизведения ленты 1 или ленты 2 вперед
16. Индикатор памяти

■ Задняя панель

Страницы ссылки

1. Охлаждающий вентилятор
2. Селектор напряжения переменного тока 8
3. Кабель питания перем. током 7, 8
4. Гнездо для подключения ЧМ-антенны 75 Ом 7
5. Гнездо для заземления ЧМ-антенны 7
6. Гнездо для подключения рамочной АМ-антенны 7
7. Селекторный переключатель диапазона 9
8. Гнездо для подключения видео/вспомогательного оборудования (аудиосигнала) 28
9. Гнезда для подключения громкоговорителей 7, 8

Примечание:

Данное изделие оборудовано внутри охлаждающим вентилятором, который начинает работать при определенном уровне громкости для улучшения теплоотвода.

■ Акустическая система

1. Громкоговорители сверхвысоких звуковых частот
2. Динамик верхних звуковых частот
3. Динамик нижних звуковых частот
4. Динамик средних звуковых частот
5. Провод громкоговорителя

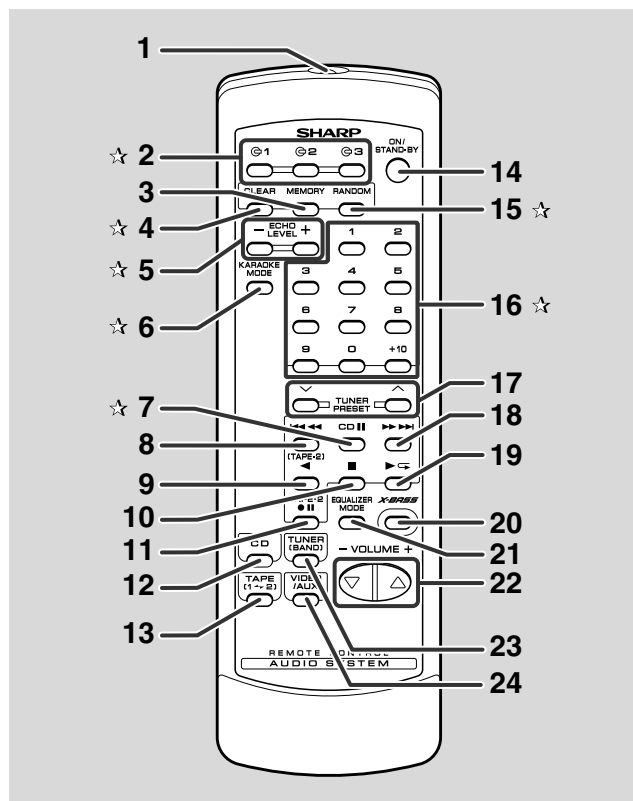

Кнопки со знаком ☆ на иллюстрации не имеет эквивалента на главном аппарате.

■ Пульт дистанционного управления

Страницы ссылки

1. Передатчик дистанционного управления	10
2. Кнопки селектора номера диска	13, 16, 23
3. Кнопка памяти CD	16
4. Кнопка удаления программы	16
5. Кнопка повышения и понижения эхо-эффекта	21
6. Кнопка режима караоке	22
7. Кнопка паузы CD	14
8. Кнопка понижения дорожки CD или ускоренного воспроизведения назад, ускоренной перемотки ленты 2, предварительной установки тюнера в сторону убывания	14, 20
9. Кнопка воспроизведения обратной стороны ленты 2	20
10. Кнопка остановки CD или ленты	14, 19, 20
11. Кнопка паузы записи на ленту 2	23, 24, 25
12. Кнопка CD	13
13. Кнопка ленты (1 → 2)	19, 20
14. Кнопка включения/ожидания	10
15. Кнопка остановки CD	15
16. Кнопка прямого поиска	15
17. Кнопки предварительной установки тюнера в сторону возрастания и убывания	18
18. Кнопка повышения дорожки CD или ускоренного воспроизведения вперед, ускоренной перемотки ленты 2, предварительной установки тюнера в сторону возрастания	14, 20
19. Кнопка воспроизведения или повторного воспроизведения CD, воспроизведения ленты 1, воспроизведения ленты 2 вперед	13, 15, 19, 20
20. Кнопка экстра-баса	11
21. Кнопка селектора режима эквалайзера	11
22. Кнопки увеличения и уменьшения громкости	11
23. Кнопка тюнера (диапазона)	17
24. Кнопка видео/вспомогательного оборудования	28

Подсоединение проводов системы

Подготовка к использованию

7

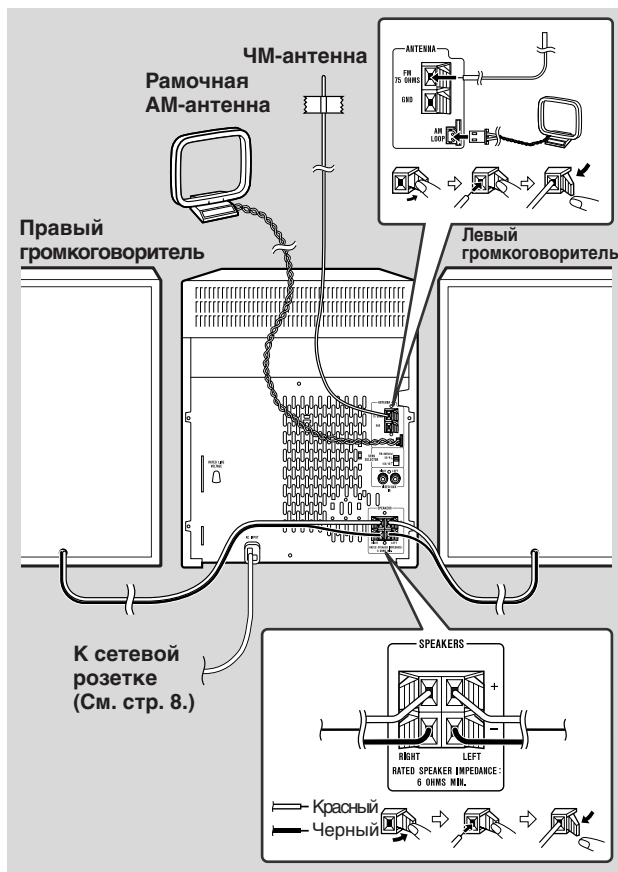

Подсоединение антенны

Прилагаемая ЧМ-антенна:

Подсоединить провод ЧМ-антенны к гнезду FM 75 OHMS и найти положение провода, обеспечивающее наивысший уровень принимаемого сигнала.

Прилагаемая рамочная АМ-антенна:

Подсоединить провод рамочной АМ-антенны к гнезду AM LOOP. Установить рамочную АМ-антенну в позицию для оптимального приема. Установить рамочную АМ-антенну на полку или в подобное место или прикрепить ее к стойке или стене винтами (винты не входят в комплект поставки).

Примечание:

Не класть антенну на главный аппарат вблизи кабеля питания переменным током. Это может вызвать помехи. Следует располагать антенну подальше от аппарата для лучшего приема.

Установка рамочной АМ-антенны:

<Сборка>

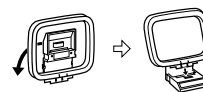

<Крепление к стене>



Наружная ЧМ-антенна:

Если требуется еще лучший прием сигнала, следует использовать наружную ЧМ-антенну. При этом, следует проконсультироваться с дилером.

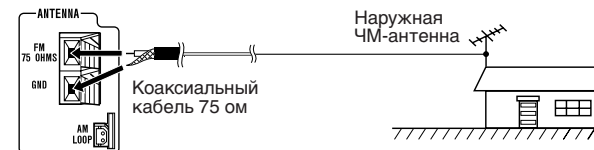

Примечание:

При использовании наружной ЧМ-антенны отсоединить провод прилагаемой ЧМ-антенны.

■ Подключение громкоговорителей

Подключите черный провод к отрицательному гнезду (-), а красный провод к положительному гнезду (+).

Внимание:

- Используйте громкоговорители с полным сопротивлением 6 Ом или более, поскольку более низкое полное сопротивление может повредить аппарат.
- Не путайте правый и левый каналы. Правый громкоговоритель находится с правой стороны, когда Вы обращены лицом к аппарату.
- **Не допускать контакта незащищенных проводов громкоговорителей между собой.**
- Не стоять и не сидеть на громкоговорителях. Это может вызывать травму.

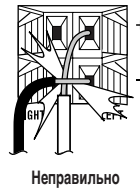

■ Размещение акустической системы

Левый и правый громкоговорители имеют индивидуальную форму. Для лучшего прослушивания разместите громкоговорители в соответствии с ниже приведенной схемой.

Левый громкоговоритель



Правый громкоговоритель

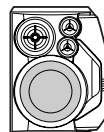

Примечание:

Решетки громкоговорителей сьему не подлежат.

■ Установка селектора напряжения перем. тока

Проверьте установку селектора напряжения переменного тока, расположенного на задней панели, перед подключением аппарата к сетевой розетке. При необходимости установите селектор в положение, соответствующее напряжению питания переменного тока в Вашем регионе.

Поворачивайте селектор отверткой до тех пор, пока надлежащая цифра значения напряжения не появится в окошке (110В, 127В, 220В или 230В-240В перем. тока).

■ Подключение кабеля питания перем. тока

После проверки правильности всех соединений подсоедините шнур питания переменного тока данного аппарата к сетевой розетке. Если Вы подключаете аппарат к сети в первый раз, аппарат войдет в режим демонстрации (см. стр. 9).

Примечания:

- Аппарат начнет установку ленты в исходное положение, когда будет подключен к розетке перем. тока. Во время этого процесса будет слышен инициализационный звук и аппарат не может быть включен. Подождите пока процесс завершится.
- Отсоедините шнур питания переменного тока от сетевой розетки, если аппарат не будет использоваться в течение продолжительного периода времени.

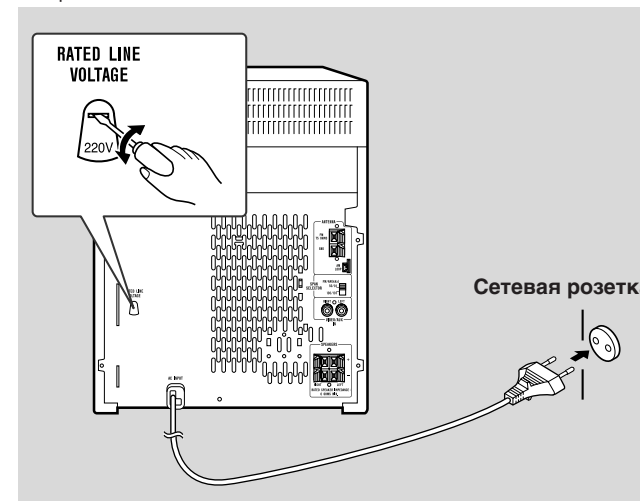

Подсоединение проводов системы (продолжение)

■ Установка интервала ЧМ/АМ

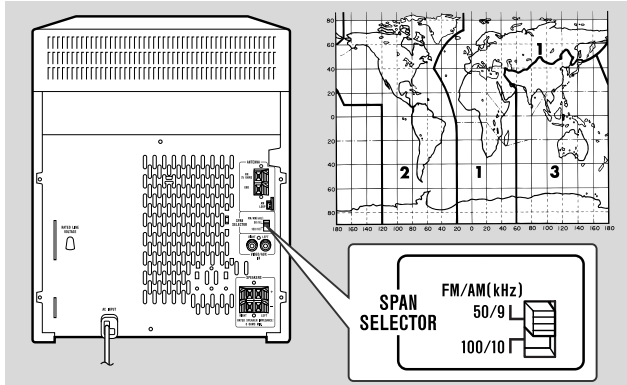

Международный союз электросвязи (ITU) установил, что страны-члены союза должны поддерживать интервал либо 100 кГц, либо 50 кГц между частотами вещания ЧМ-станций и интервал либо 10 кГц, либо 9 кГц для АМ-станций. На рисунке показаны зоны с интервалом 50/9 кГц (регионы 1 и 3) и зоны с интервалом 100/10 кГц (регион 2).

Прежде чем использовать аппарат, установите селектор SPAN SELECTOR (на задней панели) в соответствие с интервалом в Вашем регионе.

Чтобы переключить зону настройки:

- 1 Нажать кнопку ON/STAND-BY и войти в режим ожидания.
- 2 Установить селектор SPAN SELECTOR (на задней панели) следующим образом.
 - Для ЧМ-интервала 50 кГц (9 кГц в АМ) → 50/9
 - Для ЧМ-интервала 100 кГц (10 кГц в АМ) → 100/10
- 3 Пока кнопка ► и кнопка X-BASS/DEMO удерживаются нажатыми, нажимайте кнопку ON/STAND-BY до тех пор, пока не появится индикация "CLEAR AL".

Внимание:

В результате этого изменения зоны, все данные, сохраняемые в памяти, в том числе, установки часов и таймера и предварительные настройки тюнера и программы CD будут отменены.

■ Режим демонстрации

При подключении аппарата к сети первый раз, аппарат войдет в режим демонстрации. Вы увидите прокручивающиеся слова.

HELLO!

Для отмены режима демонстрации:

Когда аппарат находится в режиме ожидания питания (режиме демонстрации), нажмите кнопку X-BASS/DEMO. Режим демонстрации будет отменен и исчезнет индикация на дисплее.

Для возвращения к режиму демонстрации:

Когда аппарат находится в режиме ожидания питания, нажмите кнопку X-BASS/DEMO еще раз.

Примечание:

Когда включено питание, кнопка X-BASS/DEMO может быть использована для выбора режима экстра-баса.

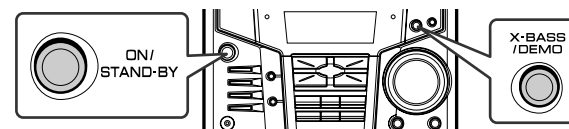

■ Для включения питания

Нажмите кнопку ON/STAND-BY для включения питания.

После использования:

Нажмите кнопку ON/STAND-BY для входа в режим ожидания питания.

Пульт дистанционного управления

CD-E700WR

■ Вставка батареек.

- 1 Снять крышку батарейного отсека.
- 2 Вставить батарейки в направлении, указанном в батарейном отсеке.
При вставке или извлечении батареек следует прижать их к полюсу \ominus .
- 3 Снова установить крышку.

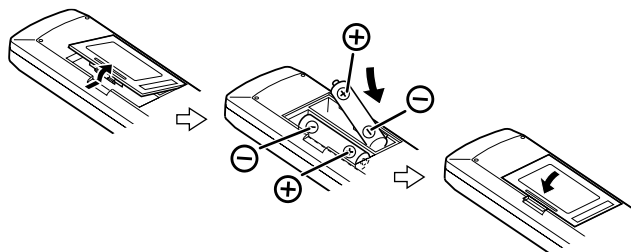

Меры предосторожности при использовании батареек:

- Заменить все старые батарейки новыми одновременно.
- Нельзя использовать старые батарейки вместе с новыми.
- Извлекать батарейки, если аппарат не будет использоваться длительный период времени. Это предотвращает возможное повреждение из-за вытекания электролита.

Внимание:

- Нельзя использовать перезаряжаемые батарейки (никель-кадмиевые и др.).
- Неправильная установка батареек может вызывать неисправность аппарата.

Примечания к использованию:

- Если расстояние управления уменьшается или наблюдаются неполадки в управлении, следует заменить батарейки. Покупайте 2 батарейки типа "AA" (UM/SUM-3, R6, HP-7 или им подобные).
- Периодически очищать как светодиод передатчика на пульте дистанционного управления, так и датчик на главном аппарате мягкой тканью.

- Если освещать датчик на главном аппарате сильным светом, то это может помешать правильной работе пульта. Изменить освещение или расположение аппарата.
- Оберегать пульт дистанционного управления от сырости, чрезмерного тепла, удара и вибраций.

■ Проверка пульта дистанционного управления на работоспособность

Проверьте пульт дистанционного управления после проверки правильности всех соединений (см. стр. 7 - 8.). Направьте пульт дистанционного управления прямо на датчик дистанционного управления на аппарате.

Пульт дистанционного управления может работать в диапазоне, показанном ниже:
Нажать кнопку ON/STAND-BY. Включается ли питание? Теперь, можно наслаждаться музыкой.

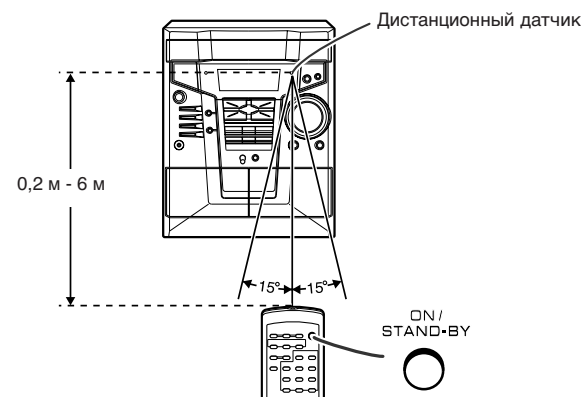

Подготовка к использованию

2

10

Регулировка звуковых сигналов

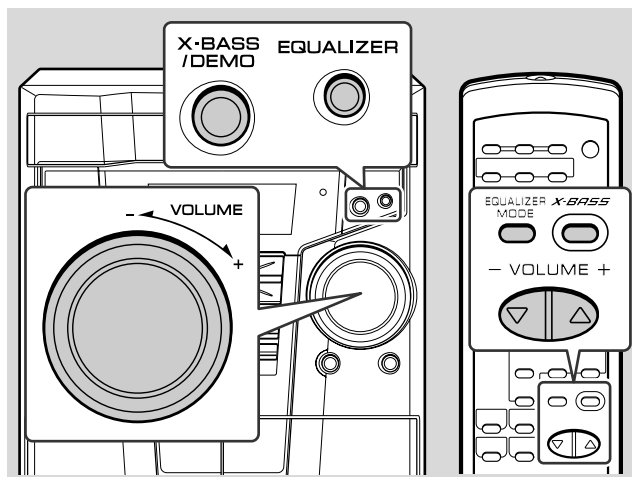

■ Регулятор громкости

Функционирование главного аппарата:

При повороте регулятора VOLUME по часовой стрелке громкость будет увеличиваться. При повороте его против часовой стрелки громкость будет уменьшаться.

Функционирование пульта дистанционного управления:

Нажимайте кнопку VOLUME (△ или ▽) для увеличения или уменьшения громкости.

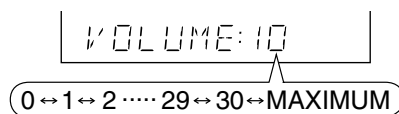

■ Регулирование басов

При включении питания первый раз, аппарат войдет в режим экстр-баса, который усиливает низкие звуковые частоты, и появится индикация "X-BASS". Для отмены режима экстр-баса, нажмите кнопку X-BASS/DEMO (X-BASS).

Индикатор X-BASS

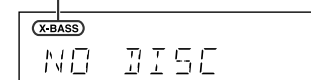

■ Эквалайзер

Когда нажата кнопка EQUALIZER (EQUALIZER MODE), на дисплее будет отображаться индикация текущего режима. Для перехода к другому режиму нажимайте повторно кнопку EQUALIZER (EQUALIZER MODE) до тех пор, пока не появится нужный режим звучания.

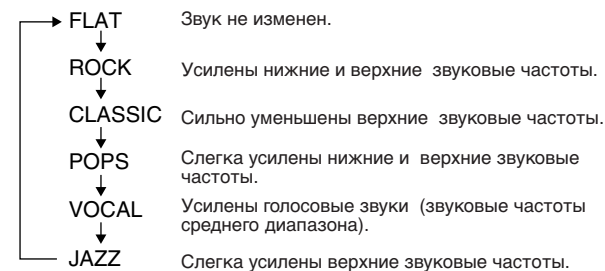

Установка часов

CD-E700WR

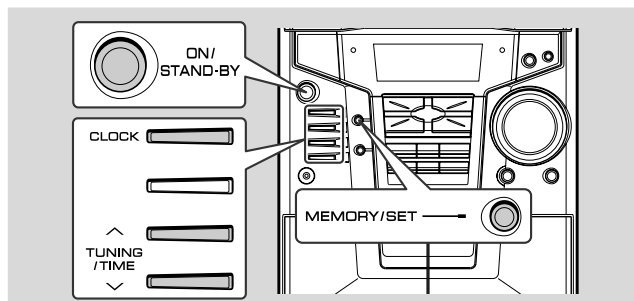

В данном примере часы устанавливаются для отображения 24-часовой индикации (0:00) на дисплее.

1 Нажать кнопку ON/STAND-BY для включения питания.

2 Нажать кнопку CLOCK и, пока не истечет 5 секунд, нажать кнопку MEMORY/SET.



3 Нажмите кнопку TUNING/TIME (∨ или ∧), чтобы выбрать 24-часовую или 12-часовую индикацию на дисплее, а затем нажать кнопку MEMORY/SET.

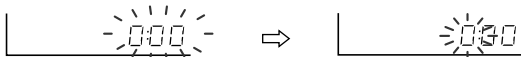

"0:00"	→	Будет установлена 24-часовая система. (0:00 - 23:59)
"AM 12:00"	→	Будет установлена 12-часовая система. (AM 12:00- PM 11:59)
"AM 0:00"	→	Будет установлена 12-часовая система. (AM 0:00- PM 11:59)

Следует отметить, что система индикации времени может быть установлена только тогда, когда аппарат устанавливается впервые или после возврата в исходное состояние. [Подробные сведения приведены в разделе "Очистка всей памяти (сброс)" на стр. 30.]

4 Нажмите кнопку TUNING/TIME (∨ или ∧) для регулировки часа, а затем нажмите кнопку MEMORY/SET.

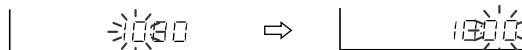

- Нажать кнопку TUNING/TIME (∨ или ∧) один раз, чтобы изменить время на 1 час вперед. Держать ее нажатой для непрерывного изменения вперед.
- Когда выбрана 12-часовая система, индикатор "AM" сменится на "PM" автоматически.

5 Нажмите кнопку TUNING/TIME (∨ или ∧) для регулировки минут, а затем нажмите кнопку MEMORY/SET.

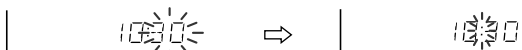

- Нажмите кнопку TUNING/TIME (∨ или ∧) один раз для изменения времени по 1 минуте вперед. Держите ее нажатой для изменения времени с интервалами по 5 минут.
- Показание часа не продвинется, даже если показание минут продвинется от "59" до "00".

Чтобы подтвердить индикацию времени:

Нажать кнопку CLOCK.

Индикация времени будет отображаться приблизительно в течение 5 секунд.



Примечание:

Индикация "CLOCK" или индикация времени начнет мигать при нажатии кнопки CLOCK, когда питание переменным током восстановится после сбоя питания или отключения аппарата от сети. Переустановите часы следующим образом.

Для переустановки часов:

Выполните действия раздела "Установка часов", начиная с пункта 1. Если индикация "CLOCK" не начнет мигать при выполнении действий пункта 2, то пункт 3 (для выбора 24-часовой или 12-часовой индикации) будет пропущен.

Для изменения 24-часовой системы или 12-часовой системы:

- 1 Сбросить все запрограммированное содержимое. [Подробные сведения приведены в разделе "Очистка всей памяти (сброс)" на стр. 30.]
- 2 Выполните действия раздела "Установка часов" начиная с пункта 1.

Прослушивание компакт-дисков

Данная система может также воспроизводить аудиодиски CD-R и CD-RW, но не может осуществлять запись. Некоторые аудиодиски CD-R и CD-RW могут быть непригодными для воспроизведения из-за состояния диска или устройства, которое было использовано для записи.

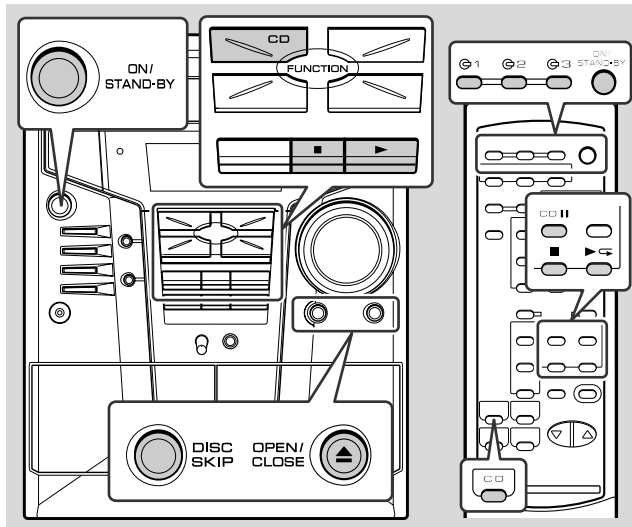

1 Нажать кнопку ON/STAND-BY для включения питания.

2 Нажать кнопку CD.

3 Нажать кнопку OPEN/CLOSE ▲, чтобы открыть лоток для дисков.

4 Положить компакт-диск(-и) на лоток ярлыком вверх. Когда положить третий диск, нажать кнопку DISC SKIP, чтобы вращать лоток для дисков, и затем положить третий диск на свободное место.

- Компакт-диски могут быть положены на любое свободное место на лотке.
- Убедиться, что 8-сантиметровые диски установлены по центру в месте для диска.

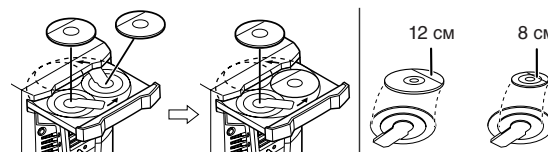

5 Нажать кнопку OPEN/CLOSE ▲, чтобы закрыть лоток для дисков.

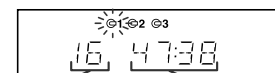

Общее число дорожек на компакт-диске, номер которого мигает

Общая продолжительность времени воспроизведения компакт-диска, номер которого мигает

6 Для выбора компакт-диска, который Вы хотите прослушать первым, нажмите одну из кнопок 1 - 3 на пульте дистанционного управления.

7 Нажать кнопку ► (► ◀), чтобы начать воспроизведение.

- Воспроизведение начнется с дорожки 1 на диске, который Вы выбрали для воспроизведения. После завершения воспроизведения следующий диск запускается на воспроизведение автоматически.
- Когда воспроизведение последней дорожки третьего компакт-диска завершается, проигрыватель компакт-дисков останавливается автоматически.
- Если нет компакт-диска на одной из позиций 1 - 3, то соответствующая позиция будет пропущена, и следующий компакт-диск будет запущен на воспроизведение.

Чтобы прервать воспроизведение:

Нажать кнопку CD II на пульте дистанционного управления.

Чтобы восстановить воспроизведение с того же самого места, нажать кнопку ►◄.

Чтобы остановить воспроизведение:

Нажать кнопку ■.

Чтобы снять компакт-диск:

В режиме остановки нажать кнопку OPEN/CLOSE ▲.

Лоток для дисков откроется. Снять два диска. Затем, нажать кнопку DISC SKIP, чтобы вращать лоток, и снять оставшийся диск.

Внимание:

- Не помещайте два компакт-диска в один лоток для дисков.
- Не пытайтесь воспроизводить диски специальной формы (в форме сердца или восьмиугольника). Это может стать причиной неправильного срабатывания.
- Не подталкивайте лоток для дисков, когда он находится в движении.
- Не переворачивайте лоток для дисков рукой. Это может стать причиной неправильного срабатывания.
- Если произойдет сбой питания, когда открыт лоток, подождите, пока питание возобновится.
- Если движение лотка будет остановлено с применением силы, на дисплее в течение 3 секунд будет высвечиваться индикация "ER-CD10" и аппарат приостановит функционирование. В этом случае нажмите кнопку ON/STAND-BY для входа в режим ожидания питания, а затем включите питание еще раз.
- Если при использовании компакт-диска возникают помехи в работе телевизора или радиоприемника, переместите аппарат подальше от телевизора или радиоприемника.
- Если диск поврежден, загрязнен или помещен верхней стороной вниз, то диск будет проскакивать или не будет воспроизводиться.

Чтобы выявить начало дорожки**Чтобы перейти к началу следующей дорожки:**

Нажать кнопку ►►►► не дольше, чем 0,5 секунды, во время воспроизведения.

Чтобы снова начать воспроизведение текущей дорожки:

Нажать кнопку ◀◀◀◀ не дольше, чем 0,5 секунды, во время воспроизведения.

Примечания:

- Вы можете выявить начало дорожки только на одном диске.
- Вы можете обеспечить перемещение к любой дорожке, нажимая повторно на кнопку ◀◀◀◀ или ►►►► до появления индикации номера нужной дорожки.

Чтобы выявить желаемую часть**Для слышимого быстрого продвижения вперед:**

Нажать и держать нажатой кнопку ►►►► во время воспроизведения.

Для слышимого быстрого продвижения назад:

Нажать и держать нажатой кнопку ◀◀◀◀ во время воспроизведения.

Примечания:

- Нормальное воспроизведение восстанавливается, когда кнопка ◀◀◀◀ или ►►►► отпускается.
- Вы можете выявить желаемую часть только на одном диске.
- При достижении конца последней дорожки во время быстрой подачи вперед, индикация "END" появится на дисплее и функционирование CD будет приостановлено. При достижении начала первой дорожки во время ускоренного перемещения назад аппарат войдет в режим воспроизведения.

Усовершенствованное воспроизведение компакт-дисков

■ Прямой поиск дорожки

Вы можете выполнить воспроизведение нужных дорожек, используя кнопки прямого поиска.

1 В режиме остановки нажмите одну из кнопок $\odot 1 - \odot 3$ на пульте дистанционного управления или кнопку DISC SKIP для выбора нужного диска.

2 Используйте кнопки прямого поиска на пульте дистанционного управления для выбора нужной дорожки.



Номер выбранной дорожки

- Кнопки прямого поиска позволяют Вам выбирать до номера 9.
- Для выбора номера 10 или больше используйте кнопку "+10".

A. Например, для выбора номера 13

- 1 Нажмите один раз кнопку "+10".
- 2 Нажмите кнопку "3".

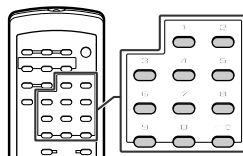

B. Например, для выбора номера 30

- 1 Нажмите три раза кнопку "+10".
- 2 Нажмите кнопку "0".

3 Нажмите кнопку $\blacktriangleright \ominus$, для начала воспроизведения. Начнется воспроизведение выбранной дорожки. Когда закончится воспроизведение последней дорожки выбранного диска, автоматически начнется воспроизведение следующего диска.

Для остановки воспроизведения:

Нажмите кнопку \blacksquare .

Примечания:

- Можно начать воспроизведение выбранной дорожки путем нажатия кнопки прямого поиска во время воспроизведения. (Необязательно нажимать кнопку $\blacktriangleright \ominus$.)
- Нельзя выбрать номер дорожки, который превышает число дорожек на диске, дорожка с этим номером не будет воспроизводиться.
- Во время произвольного воспроизведения прямой поиск невозможен.

■ Повторное воспроизведение

Все дорожки максимум на 3 дисках или запрограммированная последовательность могут повторяться беспрерывно.

Чтобы повторять все дорожки на 3-х дисках:

Нажать кнопку $\blacktriangleright \ominus$ дважды.



Чтобы повторять желаемую дорожку:

Выполните действия, описанные в пунктах 1 - 4 раздела "Запрограммированное воспроизведение" на стр.16, а затем дважды нажмите кнопку $\blacktriangleright \ominus$.

Чтобы отменить повторное воспроизведение:

Нажать кнопку $\blacktriangleright \ominus$ еще раз. Индикатор " \ominus " погаснет.

■ Произвольное воспроизведение

Дорожки на диске(-ах) воспроизводятся в произвольной последовательности автоматически.

Нажать кнопку RANDOM на пульте дистанционного управления, чтобы начать произвольное воспроизведение.

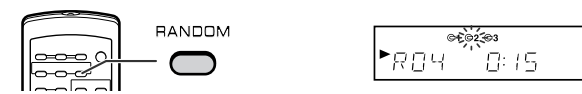

Чтобы отменить произвольное воспроизведение:

Нажать кнопку $\blacktriangleright \ominus$.

Примечания:



- Если нажать кнопку $\blacktriangleright \blacktriangleright \blacktriangleright \blacktriangleright$ во время произвольного воспроизведения, можно перейти к следующей дорожке, выбранной функцией произвольного воспроизведения. Однако, нажатием кнопки $\blacktriangleleft \blacktriangleleft \blacktriangleleft$ нельзя перейти к предыдущей дорожке. При этом выявляется начало дорожки текущего воспроизведения.
- При произвольном воспроизведении проигрыватель компакт-дисков выбирает и воспроизводит дорожки автоматически. (Вы не можете выбрать последовательность дорожек.)

Внимание:

После завершения повторного или произвольного воспроизведения, непременно нажать кнопку \blacksquare . В противном случае, диск(-и) будет воспроизводиться без конца.

■ Запрограммированное воспроизведение

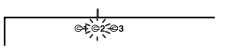
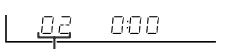
Вы можете выбрать до 32 вариантов воспроизведения в нужном Вам порядке.

<p>1 В режиме остановки нажмите одну из кнопок 1 - 3 на пульте дистанционного управления для выбора нужного диска.</p>	<p>Номер выбранного диска</p> 
<p>2 Нажимайте кнопки прямого поиска на пульте дистанционного управления для выбора нужной дорожки.</p> <p>Вы также можете выбрать дорожку, нажимая кнопку <<<< или >>>>.</p>	<p>Номер выбранной дорожки</p> 
<p>3 Нажать кнопку MEMORY/SET (MEMORY), чтобы сохранить номер дорожки.</p> <p>Когда дорожка сохраняется в памяти, появится индикатор "MEMORY".</p>	<p>Последовательность воспроизведения</p> 
<p>4 Повторить пункты 1 - 3 для других дорожек. Можно запрограммировать максимум 32 дорожки. Если допущена ошибка, можно изъять запрограммированные дорожки, нажимая кнопку CLEAR.</p>	
<p>5 Нажать кнопку >>>> (▶ ◀), чтобы начать воспроизведение.</p>	

Для сброса запрограммированной последовательности:

Пока высвечивается индикатор "MEMORY", установите компакт-диск в режим остановки и, затем, нажмите кнопку CLEAR.

Каждый раз при нажатии на эту кнопку, будет сбрасываться одна дорожка, начиная с последней запрограммированной дорожки. Когда все дорожки будут сброшены, индикация "MEMORY" исчезнет.

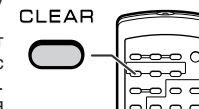

Добавление дорожек в программу:

Если программа заранее сохраняется в памяти, то индикатор "MEMORY" будет отображаться. Далее, выполнить пункты 1 - 3, чтобы добавить дорожки. Новые дорожки будут сохраняться после последней дорожки исходной программы.

Примечания:

- Открывание лотка для дисков будет автоматически отменять запрограммированную последовательность.
- Даже, если Вы нажмете кнопку ON/STAND-BY, установите режим ожидания или поменяете функцию CD на другую, то запрограммированная последовательность не будет сброшена.
- Во время действия программы произвольное воспроизведение невозможно.

Прослушивание радиовещательных программ

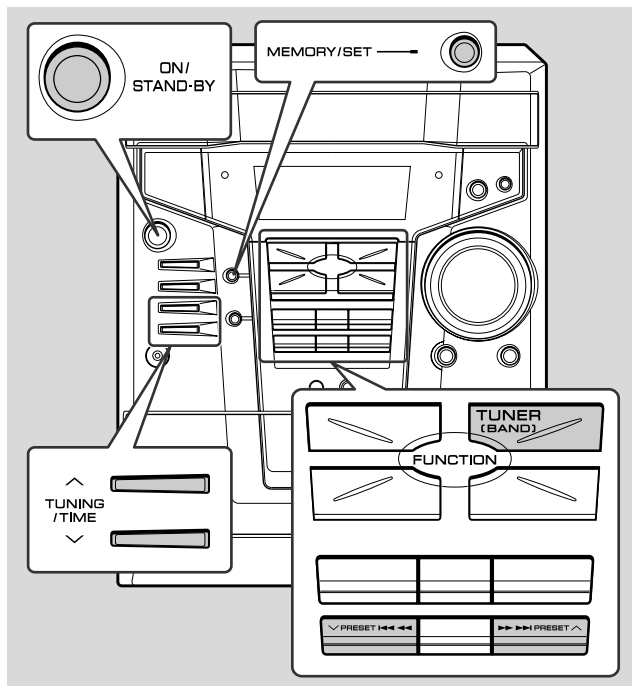

■ Настройка

1 Нажать кнопку ON/STAND-BY, чтобы включить питание.

2 Нажать кнопку TUNER(BAND) неоднократно, чтобы выбрать желаемый нужной частот (ЧМ или АМ).

3 Нажать кнопку TUNING/TIME (∨ или ∧), чтобы настроить приемник на нужную станцию.

Ручная настройка:

Нажать кнопку TUNING/TIME столько раз, сколько требуется, чтобы настроить приемник на нужную станцию.

Автоматическая настройка:

Если держать кнопку TUNING/TIME нажатой дольше, чем 0,5 секунды, то автоматически начнется сканирование, и тюнер будет останавливаться при первом приеме радиовещательной станции.

Примечания:

- Если возникают помехи в радиоприемнике во время сканирования для автоматической настройки, то настройка может останавливаться в этой точке.
- Сканирование автоматической настройки пропускает станции со слабыми сигналами.
- Чтобы остановить автоматическую настройку, нужно нажать кнопку TUNING/TIME еще раз.

Чтобы принимать ЧМ-стереопередачу:

Нажать кнопку TUNER (BAND), чтобы отображать индикатор "ST".

- Индикатор "∞" появится, когда ЧМ-радиовещание ведется в режиме стерео.

Индикатор режима ЧМ-стерео

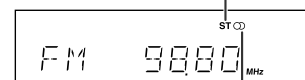

Индикатор приема вещания в режиме ЧМ-стерео

- Если ЧМ-передача принимается слабо, то следует нажать кнопку TUNER (BAND), чтобы погасить индикатор "ST". Прием становится монофоническим, и звук становится более четким.

■ Сохранение в памяти станции

Вы можете сохранить в памяти 40 AM- и ЧМ-станций и вызвать их нажатием кнопки. (Предварительная настройка)

1 Выполнить пункты 1 - 3 в “Настройка” на стр. 17.

2 Нажать кнопку MEMORY/SET, чтобы войти в режим сохранения предварительной настройки.

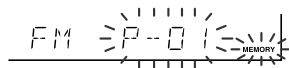

3 Пока не истечет 30 секунд, нажать кнопку PRESET (✓ или ^), чтобы выбрать номер канала предварительной настройки.

Сохранить станции в памяти в последовательности, начиная с канала 1 предварительной настройки.

4 Пока не истечет 30 секунд, нажать кнопку MEMORY/SET, чтобы сохранить эту станцию в памяти.

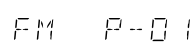

Если индикация “MEMORY” и индикаторы номера предварительной настройки погаснут до того, как станция будет сохранена в памяти, повторите действия, начиная с пункта 2.

5 Повторить пункты 1 - 4, чтобы сохранить другие станции, или изменить станцию предварительной настройки. Когда новая станция сохраняется в памяти, сохраненная ранее станция стирается.

Примечание:

Функция резервного питания защищает сохраненные станции в течение нескольких часов, даже в случае отказа питания и в случае отсоединения кабеля питания переменного тока.

■ Для повторного вызова сохраненной в памяти станции

Нажмите кнопку PRESET (✓ или ^) менее чем на 0,5 секунды для выбора нужной станции.

Это действие можно выполнить путем нажатия кнопки TUNER PRESET (✓ или ^) на пульте дистанционного управления.

■ Для настройки предварительно установленных станций

Сохраненные в памяти станции могут быть настроены автоматически. (Настройка предварительно установленной памяти)

1 Нажмите кнопку PRESET (✓ или ^) более чем на 0,5 секунды.

- Индикатор номера предварительной установки будет мигать, и запрограммированные станции будут включаться последовательно на 5 секунд каждая.

- Это действие можно выполнить путем нажатия кнопки TUNER PRESET (✓ или ^) на пульте дистанционного управления.

2 Нажмите кнопку PRESET (✓ или ^) еще раз, когда будет найдена нужная станция.

■ Для полного очищения предварительно установленной памяти

1 Нажмите кнопку ON/STAND-BY для входа в режим ожидания.

2 Удерживая нажатыми кнопку TUNER (BAND) и кнопку X-BASS/DEMO, нажимайте кнопку ON/STAND-BY до тех пор, пока не появится индикатор “TUNER CL”.

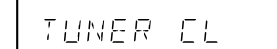

Прослушивание кассетных лент (TAPE 1)

Перед воспроизведением:

- Для воспроизведения следует использовать нормальные ленты или ленты низкого шума в целях получения наилучшего звука. (Не рекомендуется применять ни металлические ленты, ни ленты CrO₂.)
- Нельзя использовать кассеты типа C-120 или кассеты низкого качества, так как они вызовут неисправности.
- Прежде чем вставить ленту в кассетный отсек, следует натянуть ослабленную ленту при помощи ручки или карандаша.

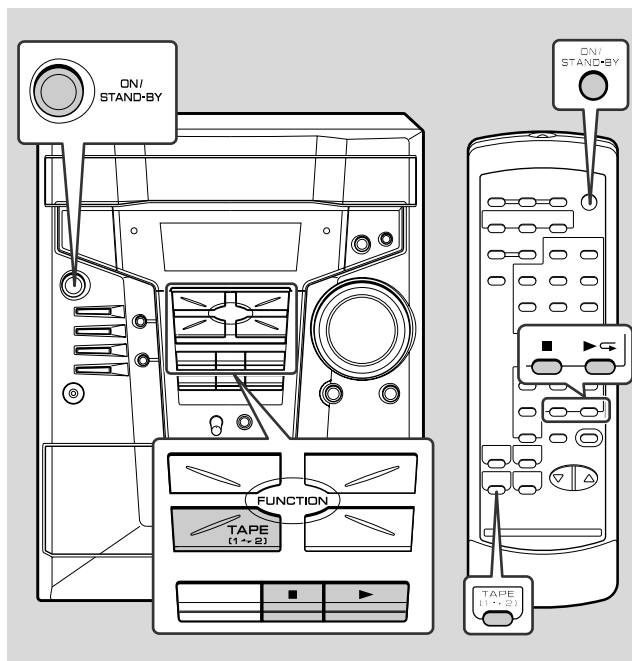

1 Нажмите кнопку ON/STAND-BY для включения питания.

2 Нажмите кнопку TAPE (1 ~ 2), для выбора TAPE 1.

3 Откройте дверцу кассетного отсека нажатием на участок с надписью "PUSH EJECT ▲":

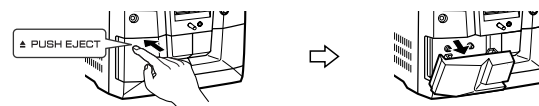

4 Вставьте кассету в кассетный отсек TAPE 1 так, чтобы сторона для воспроизведения была обращена лицевой стороной к Вам.

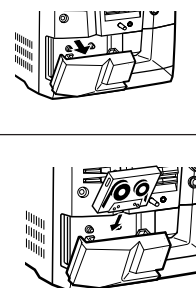

5 Нажмите кнопку ► (▶ ◀) для начала воспроизведения.

Для остановки воспроизведения:

Нажмите кнопку ■.

Примечание:

В кассетном отсеке TAPE 1 вы не сможете выполнить ускоренную перемотку ленты ни вперед, ни назад.

Прослушивание кассетных лент (TAPE 2)

CD-E700WR

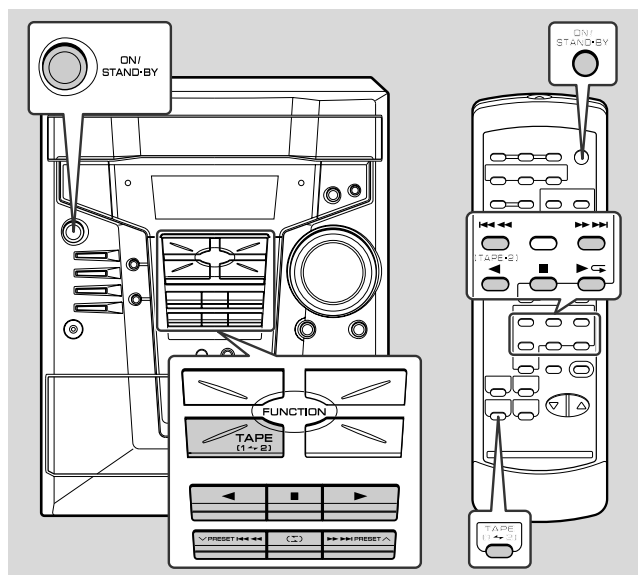

1 Нажмите кнопку ON/STAND-BY для включения питания.

2 Нажмите кнопку TAPE (1 → 2), для выбора TAPE 2.

3 Откройте дверцу кассетного отсека нажатием на участок с надписью "PUSH EJECT ▲":

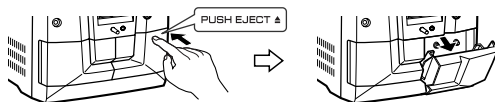

4 Вставьте кассету в кассетный отсек TAPE 2 так, чтобы сторона A была обращена лицевой стороной к Вам.



5 Нажмите кнопку для выбора одной стороны или обеих сторон.

- ... Для прослушивания обеих сторон.
- ... Для бесконечного воспроизведения обеих сторон.
- ... Для прослушивания одной стороны.

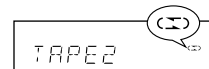

6 Нажмите кнопку (▶) для прослушивания стороны A или кнопку [(TAPE-2) ◀] для стороны B. Для воспроизведения обеих сторон () начните со стороны A. Если начать воспроизведение со стороны B, то сторона A не будет воспроизводиться.

Для остановки воспроизведения:
Нажмите кнопку .

Ускоренная перемотка вперёд/назад на стороне A:
Для ускоренной перемотки ленты вперед, нажмите кнопку . Для ее ускоренной перемотки назад, нажмите кнопку .

Ускоренная перемотка вперёд/назад на стороне B:
Для ускоренной перемотки ленты вперед, нажмите кнопку . Для ее ускоренной перемотки назад, нажмите кнопку .

Внимание:

- Для извлечения кассеты, нажмите кнопку , а затем откройте отсек.
- Перед переходом от одного действия с лентой к другому нажмите кнопку .
- Если сбой питания произойдет в процессе работы с лентой, магнитная головка останется в зацеплении с лентой, и дверца кассетного отсека не будет открываться. В таком случае подождите до тех пор, пока питание не восстановится.

Воспроизведение записи с лент

6

20

Воспроизведение караоке

Вы можете наслаждаться караоке с CD, радиоприемника, кассет и других внешних устройств путем подсоединения отдельно имеющегося в продаже микрофона к данному аппарату.

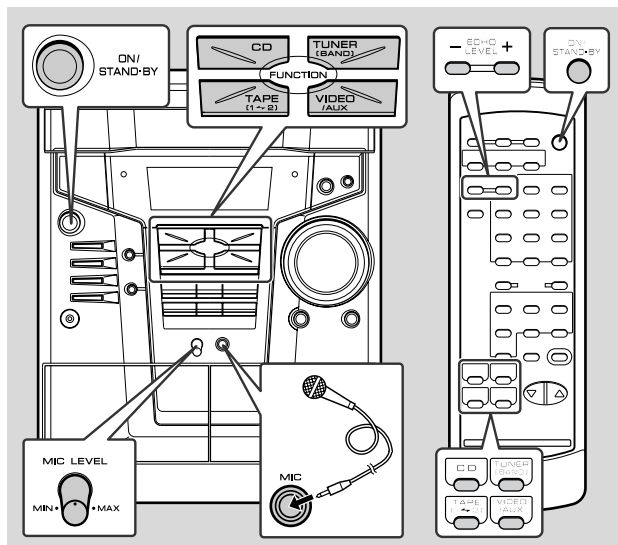

Караоке

1 Установите регулятор MIC LEVEL в положение MIN для защиты громкоговорителей от ударного звука и для предотвращения раздражающих помех.

2 Подключить микрофон к гнезду MIC.

- Использовать микрофон со штекером диаметром 6,3 мм, импедансом 600 Ом.
- Когда используется микрофон со штекером диаметром 3,5 мм, следует использовать адаптер стандартного штекера.

3 Нажмите кнопку ON/STAND-BY для включения питания.

4 Нажмите кнопку CD, TUNER (BAND), TAPE (1 → 2) или VIDEO/AUX для выбора источника аудиосигнала и начните его воспроизведение.

5 Отрегулируйте громкость источника аудиосигнала с помощью регулятора VOLUME.

6 Поворачивайте регулятор MIC LEVEL в направлении положения MAX для увеличения громкости микрофона и в направлении положения MIN для уменьшения его громкости.

7 Нажмите кнопку ECHO LEVEL + на пульте дистанционного управления для увеличения эхо-эффекта микрофона и кнопку ECHO LEVEL – для уменьшения его эхо-эффекта.

Примечания:

- Когда Вы поете в микрофон слишком громко, Ваш голос может искажаться в зависимости от подключенных устройств. Если это происходит, уменьшите громкость микрофона.
- Если используется очень чувствительный микрофон, может иметь место завывание.
- Для вокальных упражнений целесообразно использовать однонаправленный микрофон.

В случае визжания:

- Уменьшите громкость микрофона.
- Измените направление микрофона.
- Уменьшите громкость главного аппарата.
- Отодвиньте микрофон от громкоговорителей.

Внимание:

- Когда микрофон не используется, его следует отсоединить от гнезда MIC.
- При подсоединении или отсоединении микрофона, установите регулятор MIC LEVEL в положение MIN.

■ Для изменения режима аудиосигнала

Звучание воспроизводимого источника может переключаться между режимами STEREO, L-CH, R-CH и V-CANCEL (VOCAL CANCEL).

Функцию режима аудиосигнала используют, когда левый и правый каналы имеют отличные сигналы друг от друга.

Нажимайте кнопку **KARAOKE MODE** на пульте дистанционного управления до тех пор, пока на дисплее не отобразится индикация нужного режима аудиосигнала. Каждый раз при нажатии кнопки **KARAOKE MODE**, режим будет меняться следующим образом:



STEREO → L-CH → R-CH → V-CANCEL

STEREO	Звуки воспроизводятся на левом и правом каналах.
L-CH	Звуки воспроизводятся только на левом канале.
R-CH	Звуки воспроизводятся только на правом канале.
V-CANCEL	Исполнение главной вокальной партии воспроизводится тише.

Примечания:

- Начальный режим аудиосигнала установлен в "STEREO".
- В любом режиме, кроме режима STEREO, появится индикатор "♯".
- Установка останется неизменной, когда Вы будете менять диск, устанавливая аппарат в режим ожидания или изменять функцию CD на другую функцию.
- При воспроизведении диска многоканального звука, на котором вокальная партия и музыка записаны отдельно, выберите нужный режим аудиосигнала.

■ Для изменения режима общего стереофонического источника в источник караоке

Даже обычные диски и ленты, на которые выполнялась запись, не предназначенная специально для караоке, могут быть использованы для караоке только при помощи понижения тона главной вокальной партии.

Нажимайте кнопку **KARAOKE MODE** на пульте дистанционного управления до тех пор, пока индикация "V-CANCEL" не отобразится на дисплее.

Появится индикатор "♯".

Примечания:

- Используйте диски с записью в стереофоническом режиме. Эта функция не будет работать с монофоническими источниками.
- С некоторыми дисками и лентами исходные вокальные партии могут все еще быть слышимыми.

Примечания к дискам многоканального звука караоке:

Диски многоканального звука караоке - это диски, на которых главная вокальная партия и BGM (фоновая музыка) записаны на одном из двух каналов, а на другом канале записана только BGM.

- Эта функция не будет работать надлежащим образом при использовании дисков, которые не принадлежат к данной группе дисков.
- Диски, на которых вокальная партия записана на левом канале, а музыка записана на правом канале, могут не воспроизводиться надлежащим образом.

■ Запись микшированного звука на кассетную ленту

Вы можете выполнять запись с микрофона и CD, TUNER, TAPE 1 или VIDEO/AUX.

- 1 Выполните действия, описанные в пунктах 1 - 3 в подразделе "Воспроизведение караоке" на стр. 21.
- 2 Нажмите кнопку CD, TUNER (BAND), TAPE (1 → 2) или VIDEO/AUX для выбора источника аудиосигнала.
- 3 Вставьте кассету в кассетный отсек TAPE 2 так, чтобы сторона А была обращена лицевой стороной к Вам.
- 4 Выполните действия, описанные в пунктах 5 - 7 в подразделе "Воспроизведение караоке" на стр. 21.
- 5 Нажмите кнопку (⏮) для выбора одной стороны или обеих сторон.
- 6 Нажмите кнопку REC PAUSE (TAPE-2 ■■■).
- 7 Нажмите кнопку ► (▶ ◀) для выполнения записи на стороне А или кнопку ◀ [(TAPE-2) ◀] для стороны В.

■ Запись микрофонных сигналов только на кассетную ленту

- 1 Выполните действия, описанные выше в пункте 1.
- 2 Нажимайте кнопку TAPE (1 → 2) до тех пор, пока индикация "TAPE 2" не появится на дисплее.
- 3 Выполните действия, описанные выше в пунктах 3 - 7.

Запись на кассетную ленту

Перед записью:

- В случае записи важных материалов следует заранее произвести испытание, чтобы убедиться в том, что материал нормально записывается.
- SHARP не несет ответственность за повреждение или потерю записи, вызванные из-за неисправности аппарата.
- Можно регулировать громкость и качество звука, не оказывая влияния на записанный сигнал (Регулируемый монитор звука)
- Для записи не использовать металлические ленты и ленты CrO₂.
- Запись может быть выполнена только в отсеке TAPE 2. Отсек TAPE 1 предназначен только для воспроизведения.

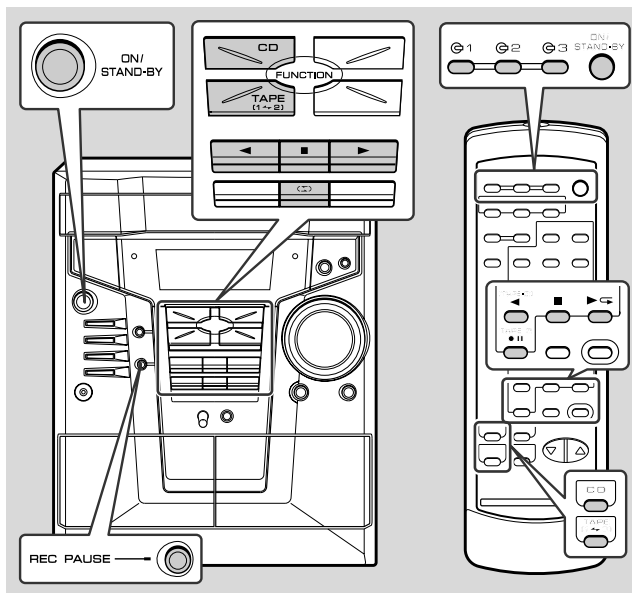

Клапан для предотвращения стирания кассетной ленты:

- При записи на кассетную ленту, следует подтвердить, что клапаны для предотвращения стирания не удалены. Кассеты имеют удаляемые клапана для предотвращения случайной записи или стирания записи.
- Чтобы защитить записанный звук, удалите клапан после записи. Покройте отверстие удаления клапана клейкой лентой, чтобы сделать запись на ленту без клапана.



■ Запись с компакт-дисков

Вы можете выполнить непрерывную запись 3-х компакт-дисков.

- 1 Нажмите кнопку ON/STAND-BY для включения питания.
- 2 Вставьте кассету в кассетный отсек TAPE 2 так, чтобы сторона А была обращена лицевой стороной к Вам. Перемотайте ведущую часть ленты, на которую нельзя выполнить запись.
- 3 Нажмите кнопку CD и вставьте нужный диск.
- 4 Нажмите кнопку для выбора одной стороны или обеих сторон.

 - ... Для выполнения записи на обеих сторонах.
 - ... Для выполнения записи только на одной стороне.
- 5 Нажмите одну из кнопок на пульте дистанционного управления для выбора диска, который нужно записать первым.

- 6 Нажмите кнопку REC PAUSE (TAPE-2). Запись будет приостановлена.

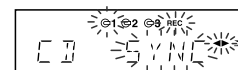

7 Нажмите кнопку ► (► ◀) для выполнения записи на стороне А или кнопку ◀ [(TAPE-2) ◀] для стороны В.

- Для выполнения записи на обеих сторонах, начните со стороны А. (Если начать выполнение записи со стороны В, то лента не переключится на сторону А.)
- Выполнение записи начнется с выбранного CD. Когда завершится воспроизведение последнего диска или будет достигнут конец ленты, CD и кассета останутся автоматически.
- Воспроизведение CD начнется приблизительно через 7 секунд после запуска ленты.

Для выполнения запрограммированной записи:

- 1 Запрограммируйте диски и дорожки. (См. стр. 16.)
- 2 Нажмите кнопку REC PAUSE (TAPE-2 ●II).
- 3 Нажмите кнопку ► (► ◀) для выполнения записи на стороне А или кнопку ◀ [(TAPE-2) ◀] для стороны В.

Для остановки записи:

Нажмите кнопку ■.
CD и лента остановятся.

Примечание:

Во время выполнения записи кнопка OPEN/CLOSE ▲ деактивирована. Рекомендуется выполнять запись после того, как будет закрыт лоток для дисков.

Функция автоматического перезапуска:

Если сторона, на которую выполняется запись, переключится со стороны А на сторону В в процессе записи, система выполнит запись прерванной дорожки на стороне В от ее начала. Запись будет выполнена без потери начала дорожки на стороне В.

■ Запись радиовещательных программ

1 Выполните настройку на нужную станцию. (См. стр. 17.)

2 Вставьте кассету в кассетный отсек TAPE 2 так, чтобы сторона А была обращена лицевой стороной к Вам. Перемотайте ведущую часть ленты, на которую нельзя выполнять запись.

3 Нажмите кнопку ◀ (◀) для выбора одной стороны или обеих сторон.

◀ ... Для выполнения записи на обеих сторонах.

◀ ... Для выполнения записи только на одной стороне.

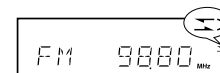

4 Нажмите кнопку REC PAUSE (TAPE-2 ●II).

Запись будет приостановлена.

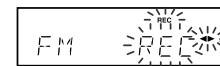

5 Нажмите кнопку ► (► ◀) для выполнения записи на стороне А или кнопку ◀ [(TAPE-2) ◀] для стороны В.

Для выполнения записи на обеих сторонах, начните со стороны А. (Если начать выполнение записи со стороны В, то лента не переключится на сторону А.)

Для прерывания записи:

Нажмите кнопку REC PAUSE (TAPE-2 ●II).

Для возобновления записи нажмите ту же самую кнопку записи, которую Вы нажимали при выполнении действий пункта 5. Другие кнопки не позволяют возобновить запись.

Для остановки записи:

Нажмите кнопку ■.

Примечание:

Если свистящий звук слышится во время записи вещательной программы AM-станции, следует перемещать рамочную AM-антенну.

Запись на кассетную ленту (продолжение)

■ Перезапись с ленты на ленту

Вы сможете выполнить запись с ленты TAPE 1 на ленту TAPE 2.

- 1 Нажмите кнопку ON/STAND-BY для включения питания.**
- 2 Вставьте предварительно записанную кассету в кассетный отсек TAPE 1. Вставьте незаписанную ленту в кассетный отсек TAPE 2.**
Рекомендуется использовать для записи ленту такой же длины, как и главная лента.
- 3 Нажимайте кнопку TAPE (1 → 2) до тех пор, пока индикация "TAPE 1" не появится на дисплее.**
Режим обратной стороны установится с индикацией "←".
- 4 Нажмите кнопку REC PAUSE (TAPE-2 ●||).**
Запись будет приостановлена.
- 5 Нажмите кнопку ► (► ◀) для начала перезаписи.**

Для остановки перезаписи:

Нажмите кнопку ■.
Ленты в отсеках TAPE 1 и TAPE 2 одновременно остановятся.

■ Стирание записи с лент

- 1 Вставьте ленту для стирания записи в кассетный отсек TAPE 2 так, чтобы сторона для стирания записи была обращена лицевой стороной к Вам.
- 2 Нажимайте кнопку TAPE (1 → 2) до тех пор, пока индикация "TAPE 2" не появится на дисплее.
- 3 Установите кнопку (◀) в положение индикации "←" для стирания записи только с одной стороны и в положение индикации "↔" для стирания записи с обеих сторон.
- 4 Нажмите кнопку REC PAUSE (TAPE-2 ●||).
- 5 Нажмите кнопку ► (► ◀) для стирания записи со стороны А, или кнопку ◀ [(TAPE-2) ◀] для стороны В.
Для стирания записи с обеих сторон, начните со стороны А. (Если начать стирание записи со стороны В, то лента не переключится на сторону А.)

Примечание:

Убедитесь в том, что отсек TAPE 1 не используется.

Использование таймера и режима сна

Воспроизведение по таймеру:

Аппарат включится и начнет воспроизведение нужного источника (компакт-диска, тюнера, ленты) в заранее установленное время.

Запись по таймеру:

Аппарат включается и начинает выполнение записи с тюнера в заранее установленное время.

Использование режима сна:

Радиоприемник, компакт-диск и кассетная лента могут быть выключены автоматически.

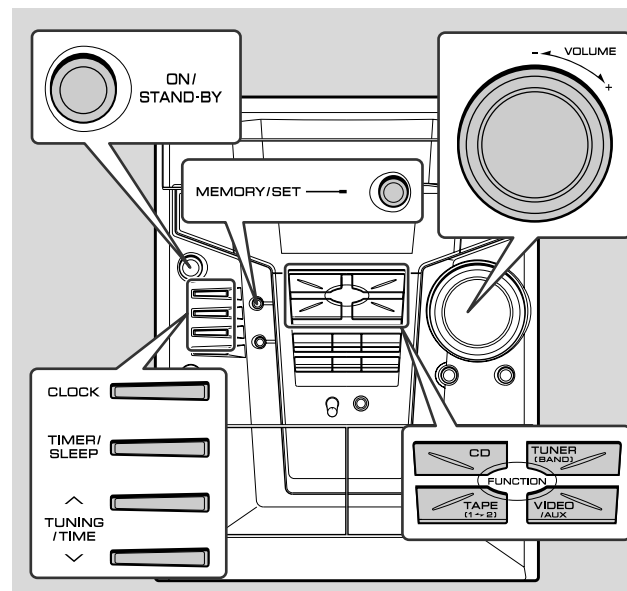

■ Воспроизведение по таймеру или запись по таймеру

Перед установкой таймера:

- 1 Нажмите кнопку CLOCK для проверки правильности установки времени на часах. (Обратитесь к стр. 12.)
- 2 Для воспроизведения по таймеру:
Вставьте кассету или диски для воспроизведения.
Для записи по таймеру:
Вставьте кассету для записи в кассетный отсек TAPE 2.



1 Нажмите кнопку ON/STAND-BY для включения питания.

2 Нажмите кнопку CD, TUNER (BAND) или TAPE (1 → 2) для выбора нужной функции.

Для выбора источника воспроизведения по таймеру:
Нажмите кнопку CD, TUNER (BAND) или TAPE(1 → 2).
Для выбора источника записи по таймеру:
Нажмите кнопку TUNER (BAND).

Если Вы выбрали функцию TUNER (BAND), выполните настройку на нужную станцию.

3 Отрегулируйте громкость с помощью регулятора VOLUME.
Не включайте слишком сильно громкость.

4 Повторно нажимайте кнопку TIMER/SLEEP для выбора воспроизведения по таймеру или записи по таймеру.
Отобразите индикатор “☉” белого цвета для воспроизведения по таймеру и индикатор “☉” красного цвета для записи по таймеру.



5 Нажимайте кнопку TUNING/TIME (∨ или ∧) для установки часа начала действия, а затем нажмите кнопку MEMORY/SET.



Рисунки показывают установку воспроизведения по таймеру.

6 Нажимайте кнопку TUNING/TIME (∨ или ∧) для установки минут начала действия, а затем нажмите кнопку MEMORY/SET.



Аппарат автоматически войдет в режим ожидания для таймера.

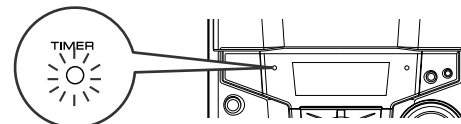

Для отмены воспроизведения по таймеру/записи по таймеру:

Нажмите кнопку ON/STAND-BY для включения питания.

7 Когда будет достигнуто заранее установленное время, начнется воспроизведение или запись.

Громкость будет постепенно увеличиваться до тех пор, пока не будет достигнута та громкость, с которой Вы слушали перед тем, как Ваша система вошла в режим ожидания действия по таймеру.

В режиме воспроизведения по таймеру:

Если Вы выберете источник CD или TAPE, аппарат войдет в режим ожидания после воспроизведения. Если Вы выберете источник TUNER, он войдет в режим ожидания через один час после начала воспроизведения по таймеру.

В режиме записи по таймеру:

Когда лента для записи достигнет своего конца, закончится и выполнение записи по таймеру, а аппарат войдет в режим ожидания.

Использование таймера и режима сна (продолжение)

Для сброса или изменения установки таймера:

Выполните действия, описанные в подразделе “Воспроизведение по таймеру или запись по таймеру” с самого начала.

Примечание:

При выполнении воспроизведения по таймеру или записи по таймеру с использованием другого аппарата, подсоединенного к гнездам VIDEO/AUX IN, выберите индикацию “VIDEO/AUX” в пункте 2 (стр. 26).

В данное время только этот аппарат будет автоматически включаться или входить в режим ожидания. Он будет входить в режим ожидания питания при достижении конца ленты для записи в режиме записи по таймеру, или через один час после начала воспроизведения в режиме воспроизведения по таймеру. Однако, другой аппарат включаться или выключаться не будет.

■ Использование режима сна

1 Включите воспроизведение нужного источника звука.

2 Повторно нажимайте кнопку TIMER/SLEEP до тех пор, пока на дисплее не отобразится индикация “SLEEP”:

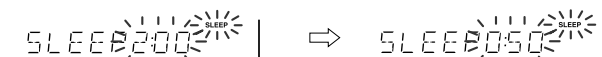

Для изменения времени сна:

Пока время сна отображается на дисплее, нажимайте кнопку TUNING/TIME (✓ или ^).

(максимальное: 3 часа – минимальное: 1 минута)

- 3 часа – 5 минут → 5-минутные интервалы
- 5 минут – 1 минута → 1-минутные интервалы

3 Нажмите кнопку MEMORY/SET.

4 Ваша система войдет в режим ожидания питания после истечения заранее установленного времени.

Громкость будет уменьшаться в течение 1 минуты перед окончанием действия функции сна.

Чтобы отменить использование режима сна:

Нажать кнопку ON/STAND-BY, пока режим сна используется.

Чтобы подтвердить оставшееся время сна:

Нажать кнопку TIMER/SLEEP, пока режим сна используется.

Оставшееся время сна отображается приблизительно на 5 секунды.

■ Для совместного использования функции таймера и режима сна

Например: Для того, чтобы засыпать и просыпаться при работе одной и той же радиостанции.

Вы можете воспроизводить только тот же самый источник (функцию нельзя переключать).

1 Установите время сна (см. слева, пункты 1 - 3).

2 Пока установлен таймер сна, установите нужное время воспроизведения (пункты 4 - 6, на стр. 26).

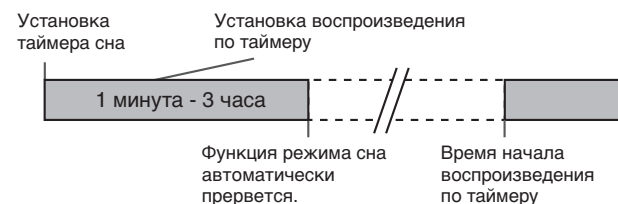

Внимание:

При использовании кассетного магнитофона убедитесь в том, что длина ленты вполне достаточна для выполнения обеих функций. Если Вы хотите засыпать и просыпаться, слушая запись на ленте, а время воспроизведения ленты короче, чем установка таймера режима сна, будет невозможно установить функцию воспроизведения по таймеру.

Расширение Вашей системы

CD-E700WR

Соединительные кабели не включены в комплект поставки. Купите имеющиеся в продаже кабели, такие как показано ниже.

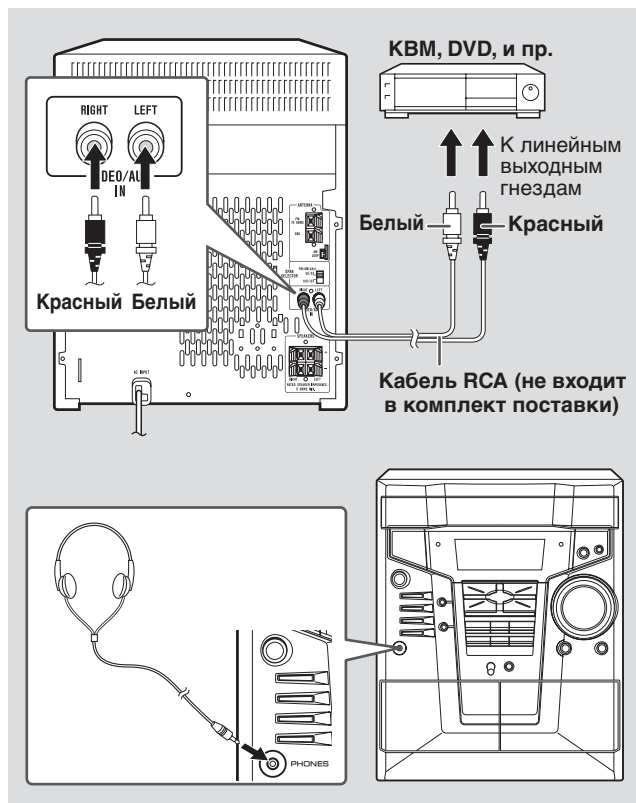

■ Прослушивание от источников воспроизведения KVM, DVD и пр.

1 Используйте соединительный кабель для подсоединения KVM, DVD, и пр. к гнездам VIDEO/AUX IN.

При использовании видеоборудования, подсоедините аудиовыход к данному аппарату, а видеовыход к телевизору.

2 Нажмите кнопку ON/STAND-BY для включения питания.

3 Нажмите кнопку VIDEO/AUX.

4 Начните воспроизведение от подсоединенного оборудования.

Примечание:

Для предотвращения влияния помех, расположите аппарат подальше от телевизора.

■ Для выполнения записи на ленту

1 Вставьте кассету в кассетный отсек TAPE 2.

2 Нажмите кнопку VIDEO/AUX.

3 Нажмите кнопку REC PAUSE (TAPE-2 ●||).

4 Нажмите кнопку ► (► ◀) или ◀ [(TAPE-2) ◀].

5 Начните воспроизведение от KVM, DVD и пр.

■ Головные телефоны

- Перед подключением или отключением головных телефонов уменьшите громкость.
- Убедитесь в том, что головные телефоны оснащены штекером диаметром 3,5 мм и имеют полное сопротивление в пределах от 16 Ом до 50 Ом. Рекомендуемое полное сопротивление составляет 32 Ом.
- Подключение головных телефонов автоматически отсоединяет громкоговорители. Отрегулируйте громкость с помощью регулятора VOLUME.

Схема отыскания неисправностей

Многие возможные проблемы могут быть решены владельцем без вызова обслуживающего специалиста.

Если что-то нехорошо с этим изделием, проверить следующее, перед обращением к уполномоченному дилеру SHARP или в центр обслуживания.

Общие части

Признаки	Возможные причины
<ul style="list-style-type: none"> ● Часы установлены на неправильное время. 	<ul style="list-style-type: none"> ● Не произошел ли отказ питания? Снова установить часы. (См. стр. 12.)
<ul style="list-style-type: none"> ● При нажатии кнопки аппарат не реагирует. 	<ul style="list-style-type: none"> ● Переключить этот аппарат в режим ожидания по питанию, и затем снова его включить. ● Если аппарат все еще неисправен, вернуть его в исходное состояние. (См. стр. 30.)
<ul style="list-style-type: none"> ● Звук неслышен. 	<ul style="list-style-type: none"> ● Не установлена ли громкость на "0"? ● Не подключены ли головные телефоны? ● Не отсоединены ли шнуры акустической системы? ● Не установлен ли режим караоке с индикацией "L-CH", "R-CH" или "V-CANCEL"?

Проигрыватель компакт-дисков

Признаки	Возможные причины
<ul style="list-style-type: none"> ● Воспроизведение не начинается. ● Воспроизведение останавливается в середине или не завершается правильно. 	<ul style="list-style-type: none"> ● Не положен ли диск верхней стороной вниз? ● Удовлетворяет ли диск стандартам? ● Не деформирован и не царапан ли диск?
<ul style="list-style-type: none"> ● Происходит пропуск звуков воспроизведения, или остановка в середине дорожки. 	<ul style="list-style-type: none"> ● Не расположен ли аппарат вблизи источника чрезмерной вибрации? ● Не очень загрязнен ли диск? ● Не произошла ли конденсация внутри аппарата?

Тюнер

Признаки	Возможные причины
<ul style="list-style-type: none"> ● Радиоприемник шумит ненормально и постоянно. 	<ul style="list-style-type: none"> ● Не расположен ли аппарат вблизи телевизора? ● Надлежащим ли образом расположена ЧМ-антенна или рамочная АМ-антенна? Отодвиньте антенну подальше от шнура питания переменного тока или от аппарата, если она расположена близко.

Кассетные деки

Признаки	Возможные причины
<ul style="list-style-type: none"> ● Невозможна запись. 	<ul style="list-style-type: none"> ● Не удален ли клапан предотвращения стирания?
<ul style="list-style-type: none"> ● Невозможна запись на дорожки с правильным звуковым качеством. ● Невозможно полное стирание. 	<ul style="list-style-type: none"> ● Нормальная ли лента? (Нельзя записать на металлическую ленту или ленту CrO₂.)
<ul style="list-style-type: none"> ● Пропуск звука. ● Не слышен звук верхних частот. ● Флуктуация звука 	<ul style="list-style-type: none"> ● Не ослаблена ли лента? ● Не натянута ли лента? ● Не загрязнены ли лентопротяжные механизмы, прижимные ролики или головки?
<ul style="list-style-type: none"> ● Невозможно снять ленту. 	<ul style="list-style-type: none"> ● Если произойдет сбой питания во время воспроизведения, магнитные головки останутся в зацеплении с лентой. Не открывайте отсек с применением силы.

■ Карaoke

Признаки	Возможные причины
<ul style="list-style-type: none"> ● Не слышно исполнения вокальной партии диска от многоканального звука. 	<ul style="list-style-type: none"> ● Не установлен ли режим карaoke с индикацией "L-CH", "R-CH" или "V-CANCEL"?

■ Пульт дистанционного управления

Признаки	Возможные причины
<ul style="list-style-type: none"> ● Пульт дистанционного управления не работает. 	<ul style="list-style-type: none"> ● Подключен ли кабель питания к переменному току? ● Правильна ли полярность батареек? ● Не исчерпан ли ресурс батареек? ● Правильно ли расстояние и угол? ● Не принимает ли сильный свет датчик пульта дистанционного управления?

■ Если возникает неисправность

Когда изделие подвергается сильному внешнему воздействию (механическому удару, чрезмерному статическому электричеству, ненормальному напряжению из-за грозы, и т. п.) или он используется неправильно, то он может стать неисправным.

Если подобные проблемы возникают, то следует выполнить следующее:

- 1 Переключить аппарат в режим ожидания, и снова включить его.
- 2 Если в результате предыдущего действия не восстановлены функции аппарата, отключите аппарат от сети и включите его в сеть, а затем включите питание.

Примечание:

Если ни одно из вышеописанных действий не приведет к восстановлению функций аппарата, очистите всю память путем ее сброса.

■ Очистка всей памяти (сброс)

- 1 Нажмите кнопку ON/STAND-BY для входа в режим ожидания питания.
- 2 Пока кнопка ► и кнопка X-BASS/DEMO удерживаются нажатыми, нажимайте кнопку ON/STAND-BY до тех пор, пока не появится индикация "CLEAR AL".



Внимание:

Данная процедура стирает все данные, сохраненные в памяти, в том числе установки часов, таймера, предварительные настройки тюнера и програму компакт-дисков.

■ Конденсация

Резкие изменения температуры и хранение или использование аппарата в среде с чрезмерно высокой влажностью может вызвать конденсацию внутри корпуса (на звукоснимателе компакт-диска, магнитной головке и т.д.) или на передатчике пульта дистанционного управления. Конденсация может вызвать неисправность аппарата. Если это произойдет, следует оставить аппарат включенным без диска (или кассеты) внутри аппарата до тех пор, пока не станет возможным нормальное воспроизведение (около 1 часа). Вытрите конденсат с передатчика мягкой тканью перед использованием аппарата.

■ Перед транспортировкой аппарата

- 1 Нажмите кнопку ON/STAND-BY для включения питания.
- 2 Нажмите кнопку CD.
- 3 Нажмите кнопку OPEN/CLOSE ▲ для открывания лотка для дисков. Выньте все вставленные в аппарат CD.
- 4 Нажмите кнопку OPEN/CLOSE ▲ для закрывания лотка для дисков. Убедитесь в том, что на дисплее отображается индикация "NO DISC".
- 5 Нажмите кнопку ON/STAND-BY для входа в режим ожидания, а затем отключите кабель питания переменного тока от сетевой розетки.

Техническое обслуживание

■ Очистка узлов, работающих с лентой

- Загрязненные головки, лентопротяжные механизмы или прижимные ролики вызывают снижение качества звука и заедание ленты. Необходимо очистить эти части хлопчатобумажным тампоном, пропитанным имеющимся в продаже очистителем головок и прижимных роликов, или же изопропиловым спиртом.
- При очистке головок, прижимных роликов и пр., отсоединить аппарат, который содержит детали под высоким напряжением.

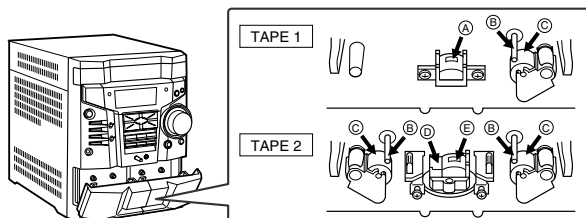

- A Головка воспроизведения D Головка стирания
 B Лентопротяжный механизм E Головка записи/
 C Прижимной ролик воспроизведения

- После долгого использования головки деки лентопротяжные механизмы намагничиваются, вызывая снижение качества звука. Эти части следует размагничивать через каждые 30 часов воспроизведения или записи, применяя имеющееся в продаже приспособление для размагничивания магнитных головок. Перед его использованием внимательно прочтите инструкцию по эксплуатации размагничивающего приспособления.

■ Очистка корпуса

Периодически очищайте корпус, применяя мягкую ткань и разбавленный раствор мыла, и затем вытирайте его сухой тканью.

Внимание:

- Нельзя использовать химикаты для очистки (бензин, разбавитель краски, и пр.). Они могут повредить отделку корпуса.
- Не использовать масло внутри аппарата. Оно может вызвать неисправность.

Технические характеристики

Руководствуясь в своей деятельности политикой постоянного совершенствования выпускаемых изделий, фирма SHARP оставляет за собой право на изменение их конструкции и технических характеристик без предварительного уведомления. Указанные в технических характеристиках цифровые данные являются номинальными величинами для данных изделий. Для каждого конкретного изделия могут наблюдаться некоторые отклонения от указанных цифр.

■ Общие технические характеристики

Источник питания	110/127/220/230 - 240 В перем. тока, 50/60 Гц
Потребляемая мощность	110 Вт
Габаритные размеры	Ширина: 270 мм Высота: 330 мм Глубина: 355 мм
Вес	8,2 кг

■ Усилитель

Выходная мощность	MPO: 470 Вт (235 Вт + 235 Вт)(10 % T.H.D.) RMS: 250 Вт (125 Вт + 125 Вт)(10 % T.H.D.) RMS: 200 Вт (100 Вт + 100 Вт)(0,9 % T.H.D.)
Выходные клеммы	Громкоговорители: 6 Ом Головные телефоны: 16 - 50 Ом (Рекомендуемый импеданс: 32 Ом)
Входные гнезда	Видео/вспомогательный (аудиосигнал): 500 мВ/47 кОм Микрофон: 1 мВ/600 Ом

■ Проигрыватель компакт-дисков

Тип	Проигрыватель компакт-дисков с 3-дисковыми мультивоспроизведением
Считывание сигналов	Неконтактный, 3-лучевой полупроводниковый лазерный звуко сниматель
Ц/А-преобразователь	1-битовый Ц/А-преобразователь
Частотная характеристика	20 - 20000 Гц
Динамический диапазон	90 дБ (1 кГц)

■ Тюнер

Частотный диапазон	ЧМ: 88 - 108 МГц АМ: 531 - 1602 кГц
--------------------	--

■ Кассетная дека

Частотная характеристика	50 - 14000 Гц (нормальная лента)
Отношение сигнал/а шума	55 дБ (TAPE 1, запись/воспроизведение) 50 дБ (TAPE 2, воспроизведение)
Детонация	0,3 % (WRMS)

■ Акустическая система

Тип	3-канальная 4-компонентная аудиосистема с динамиком средних звуковых частот Громкоговоритель сверхвысоких звуковых частот × 2 5-см громкоговоритель верхних частот 16-см громкоговоритель нижних частот 16-см динамик средних звуковых частот
Максимальная входная мощность	250 Вт
Номинальная входная мощность	125 Вт
Импеданс	6 Ом
Габаритные размеры	Ширина: 277 мм Высота: 330 мм Глубина: 273 мм
Вес	4,5 кг/громкоговоритель



АЯ46

ИНФОРМАЦИЯ О СЕРТИФИКАЦИИ ПРОДУКЦИИ

РОСТЕСТ-МОСКВА

ПРОДУКЦИЯ
МУЗЫКАЛЬНЫЙ ЦЕНТР марки "SHARP"
модель: CD-E700WR

СООТВЕТСТВУЕТ ТРЕБОВАНИЯМ НОРМАТИВНЫХ ДОКУМЕНТОВ
ГОСТ Р МЭК 60065-2002, ГОСТ 22505-97, ГОСТ Р 51515-99, ГОСТ 5651-89

SHARP
SHARP CORPORATION

TINSZ0932AWZZ
03E R KS ①