

## Содержание

Меры безопасности .....	2
Комплект поставки.....	3
Характеристики .....	4
Кнопки и функции .....	5
Основные приемы работы .....	6
Воспроизведение музыки.....	9
Голосовая запись .....	9
FM-радио .....	10
Функция папки .....	12
Системные настройки.....	15
Запись.....	18
Обзор .....	19
Справка .....	19
Micro SD-CARD .....	19
Спецификация .....	20

## Меры безопасности

В настоящем руководстве содержатся важные меры безопасности и информация о надлежащем использовании данного устройства. Внимательно прочитайте все инструкции, чтобы избежать серьезных повреждений.

- Не оставляйте данное устройство под воздействием высокой температуры (свыше 40°C), особенно летом в машинах с закрытыми окнами.
- Не подвергайте устройство воздействию влаги. Не храните в сырых и загрязненных местах.
- Избегайте падения устройства.
- Не подвергайте плеер сильной вибрации, иначе он может быть поврежден.
- Не пытайтесь разобрать устройство самостоятельно и не протирайте его поверхность бензином и растворителями.
- Не пользуйтесь плеером в местах, где запрещено использовать электронные устройства, например в самолете.
- Не используйте устройство во время вождения или прогулки по улице во избежание несчастных случаев.
- Не рекомендуется прослушивание плеера во время дождя, во избежание поражения электрическим током.
- Выбирайте подходящий уровень громкости. Не включайте наушники во время их использования слишком громко. Если Вы почувствовали звон в ушах, прекратите использование устройства или понизьте уровень громкости.
- В случае ремонта (или в силу каких-либо других обстоятельств) рекомендуется предварительно перенести

данные с плеера на Ваш компьютер, выполнив их дублирование.

- Для защиты данных от несанкционированной записи переключите кнопку “HOLD” в позицию «».

### **Комплект поставки**

- плеер
- стереонаушники
- кабель USB
- диск с ПО
- руководство пользователя

## Характеристики

- Поддержка нескольких форматов аудио файлов (например, MP3, WMA).
- Разъем стандарта USB.
- Поддержка стереозвука при прослушивании FM-радио.
- Работа напрямую со «съемного диска» в “My Computer” («Мой компьютер») без необходимости установки драйверов на ОС выше Win 2000
- Голосовая запись через встроенный микрофон. Записанный файл сохраняется в формате WAV.
- 6 режимов настроек EQ (Эквалайзера): Обычный, Поп, Рок, Классика, Джаз, Бас
- Режим воспроизведения (опционально): «Обычный», «Повтор трека», «Повтор всех», «Произвольно», «Папка один раз», «Повтор папки», «Произвольно в папке»
- Отключение. Настройка режима энергосбережения.
- Поддержка Micro SD-CARD.

## Кнопки и функции

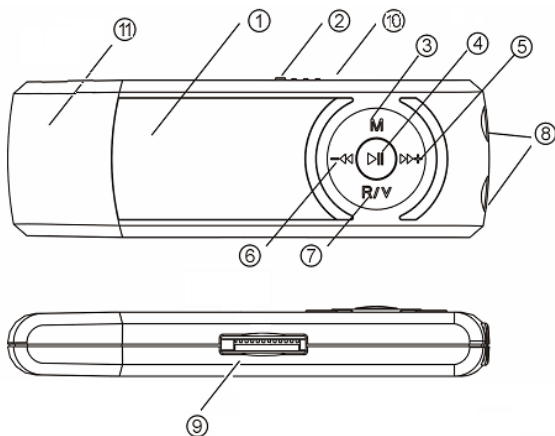

1. Дисплей
2. Кнопка питания (ON(включение)/ OFF(выключение))
3. "M" – режим
4. " ▶ || " - воспроизведение
5. " ▶▶+" –увеличить (следующий)
6. "◀◀-" – уменьшить(предыдущий)
7. "R/V" - громкость/радио
8. Разъем наушников
9. Слот Micro SD-CARD
10. "MIC" – микрофон
11. Крышка USB разъема

Используйте прилагаемый к комплекту USB кабель для подключения плеера к Вашему компьютеру.

Время зарядки батареи – около 3 часов; при воспроизведении аудио файлов время полной разрядки батареи – около 8 часов. Не рекомендуется использовать плеер во время зарядки батареи.

По окончании зарядки батареи извлеките USB кабель из плеера.

**Примечание:** перед первым использованием зарядите батарею плеера; при зарядке плеера не выключайте компьютер; не перезаряжайте батарею плеера, это может привести к сокращению срока её эксплуатации.

## **Основные приемы работы**

**Примечание:** перед началом эксплуатации рекомендуется зарядить плеер!



### **Вход в меню**

Войдите в меню, нажав кнопку “М” (“Mode” - Режим). Главное меню – удержание кнопки, подменю – однократное нажатие.





### **Вход в режим**

Главное меню: Удержание кнопки “М”.



### Режим Воспроизведения музыки:

  128k 00:15   
NOR CL 00:00  
MP3 ■ 0005/0009  
File:Yesterday.MP3



### Режим FM-радио:

    
FM PRESET 10  
89.8MHz  

### Режим Голосовой записи:

  1032k 00:15   
NOR CL 00:00  
WAV ■ 0005/0009  
MIC00001.WAV

### Режим Записи:

  1032k   
REC || 00:00:04  
MIC00001.WAV

### Справка:

Всего:	1024MB
Своб.:	0986MB
Вер.:	10.02.01

## Подключение к компьютеру USB кабелем:



### Изменение громкости

Нажмите кнопку “R/V”, затем однократным нажатием кнопок “- <</>+” - измените громкость.

### Включение/Выключение

Включение: включите кнопку питания, удерживайте кнопку “▶ ||” для открытия;

Выключение: удерживайте кнопку “▶ ||” для закрытия и нажмите кнопку питания для выключения устройства.

### Воспроизведение и приостановка (кнопка “▶ ||”)

В режиме музыки однократно нажмите “▶ ||” для воспроизведения музыки.

Во время воспроизведения музыки однократно нажмите кнопку “▶ ||” для паузы в воспроизведении.

### Запись/ пауза/ остановка записи

Во время записи однократно нажмите кнопку “▶ ||” для паузы в записи. Однократно нажмите кнопку “M” для приостановки записи.



## Воспроизведение музыки

### Приемы работы

Вставьте наушники в разъем. Удерживайте кнопку “▶ ||” для включения, войдите в режим музыки, однократно нажмите кнопку “▶ ||” для воспроизведения музыки.

Выберите файл для воспроизведения: однократно нажмите кнопку “-◀” для выбора предыдущего файла. Однократно нажмите кнопку “▶+” для выбора следующего файла.

Контроль громкости: нажмите кнопку “R/V”, нажмите кнопку “-◀▶+” для изменения громкости.

### Голосовая запись

1. Войдите в меню



2. Однократно нажмите кнопку “-◀▶+” для выбора голосового режима, нажмите кнопку “M” для входа в голосовой режим, однократно нажмите кнопку “▶ ||” для начала воспроизведения.

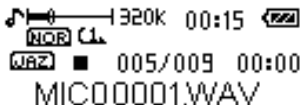

3. Выберите файл для записи.

Однократно нажмите кнопку “-◀” для выбора предыдущего файла.

Однократно нажмите кнопку “▶+” для выбора следующего файла.

Контроль громкости – нажмите кнопку “R/V”, нажмите кнопку “-◀”/“▶+” для изменения громкости.

## FM-радио

Войдите в главное меню.

Однократно нажмите кнопку “-◀ ▶+” для выбора режима “FM-радио”.

Однократно нажмите кнопку “M” для входа в режим “FM-радио”.



### Сохранение радиостанции

В режиме “FM-радио” удерживайте кнопку “M” для входа в подменю и однократно нажмите кнопку “-◀ ▶+” для выбора раздела “Сохранить”, затем однократно нажмите кнопку “M” для входа в интерфейс данного раздела. Однократно нажмите кнопку “-◀ ▶+” для выбора порядкового номера, затем нажмите кнопку “M” для сохранения радиостанции.

### Удаление радиостанции

В режиме “FM-радио” удерживайте кнопку “M” для входа в подменю и однократно нажмите кнопку “-◀ ▶+” для выбора раздела “Удалить”, затем однократно нажмите кнопку “M” для

входа в интерфейс данного раздела. Однократно нажмите кнопку “-◀▶+” для выбора радиостанции, которую Вы бы хотели удалить. Нажмите кнопку “М”, затем нажмите кнопку “-◀▶+” для выбора “Да” или “Нет”. Нажмите кнопку “М” для подтверждения.

### **Автопоиск**

В режиме “**FM-радио**” удерживайте кнопку “М” для входа в подменю и однократно нажмите кнопку “-◀▶+” для выбора раздела «Автопоиск», затем нажмите кнопку “М”. Однократно нажмите кнопку “-◀▶+” для выбора команды “**Искать**” и нажмите кнопку “М”. Поиск автоматически начнется с частоты 87.5 МГц, поиск завершится на первой найденной радиостанции.

### **Изменение**

Однократно нажмите кнопку “▶+”: вперед на шаг 100КГц

Однократно нажмите кнопку “-◀”: назад на шаг 100 КГц

### **Запись FM-радио**

В режиме “**FM-радио**” удерживайте кнопку “М” для входа в подменю. С помощью кнопок “-◀/▶+” перейдите к разделу “**Запись**”. Однократно нажмите кнопку “М” для входа в запись FM-радио и одновременно для начала записи.

Однократно нажмите кнопку “М” для возврата станции. Таким образом, Вы можете записывать воспроизводимую программу.

Качество записи: 32 Кбайт/сек., 64 Кбайт/сек., 88 Кбайт/сек.

### **Изменение громкости**

однократно нажмите кнопку “**R/V**”, затем однократно нажмите кнопку “-◀▶+” для изменения громкости.

## Функция папки

### Выбор файлов

Вы можете сохранять файлы в любых папках через плеер (перед этим необходимо папку через компьютер).

1. В режиме воспроизведения музыки:

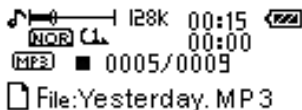

2. Нажмите и удерживайте кнопку “М” для входа в главное меню. С помощью кнопки “▶+” перейдите к разделу “Папки”:



3. Нажмите кнопку “М” для входа в список файлов:

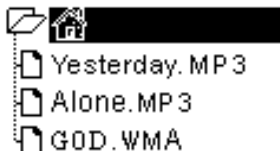

4. Нажмите кнопку “-◀/▶+” для выбора файлов:

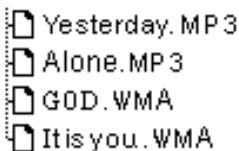

5. Нажмите кнопку “M” для подтверждения.

### Удаление или воспроизведение файлов

Вы можете удалять файлы или радиостанции в режиме музыки, голосовом режиме и режиме FM-радио.

1. В голосовом режиме или интерфейсе воспроизведения музыки:

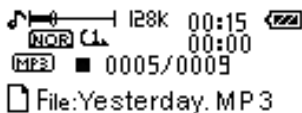

2. Удерживайте кнопку “M” для входа в главное меню и нажмите кнопку “▶+” для выбора раздела “Папки”:



3. Нажмите кнопку “M” для входа в интерфейс:

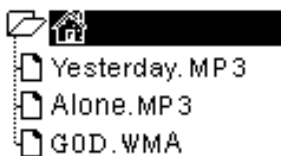

4. Нажмите кнопку “-◀▶+” для выбора файла:

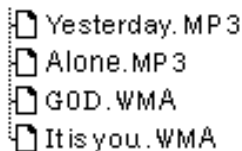

5. Нажмите кнопку “М” на выбранном файле, появится диалоговое окно. Затем нажмите кнопку “-◀▶+” для выбора команды «Пуск» (воспроизведение музыки) или команды «Удалить». Выбрав «Удалить», нажмите кнопку “-◀▶+” для выбора “Да” или “Нет”.

6. Однократно нажмите кнопку “М” для подтверждения.

## Системные настройки

### Вход

Войдите в главное меню и однократно нажмите кнопку “-◀▶+” для выбора раздела “**Настройки**”, затем однократно нажмите кнопку “М” для входа в данный раздел.

### Приемы работы

#### Настройка Эквалайзера

В интерфейсе Системных настроек однократно нажмите кнопку “-◀▶+” для выбора раздела “**Эквалайзер**”. Нажмите кнопку “М” для входа в настройки данного раздела.

Однократно нажмите кнопку “-◀▶+” для выбора Эквалайзера: Обычный, Поп, Рок, Классика, Джаз, Бас. Однократно нажмите кнопку “М” для подтверждения и выхода.

### **Настройка Режимы Воспроизведения**

В интерфейсе Системных настроек однократно нажмите кнопку “-◀▶+” для выбора раздела «Режим воспроизведения».

Однократно нажмите кнопку “М” для входа в настройки данного раздела. Однократно нажмите кнопку “-◀▶+” для выбора режима воспроизведения: Обычный, Повтор трека, Повтор всех, Случайно, Папка, Повтор папки, Случайно в папке.

Нажмите кнопку “М” для подтверждения и выхода.

### **Настройка Контраста**

В интерфейсе Системных настроек однократно нажмите кнопку “-◀▶+” для выбора раздела “**Контраст**”. Нажмите кнопку “М” для входа в настройки данного раздела. Однократно нажмите кнопку “-◀▶+” для выбора значения Контраста. Для подтверждения и выхода нажмите кнопку “М”.

### **Настройка времени Подсветки**

В интерфейсе Системных настроек однократно нажмите кнопку “-◀▶+” для выбора раздела “**Подсветка**”. Нажмите кнопку “М” для входа в настройки данного раздела. Однократно нажмите кнопку “-◀▶+” для выбора времени воспроизведения Подсветки: Всегда выключена, 5 сек., 10 сек., Всегда включена. Нажмите кнопку “М” для подтверждения и выхода.



## **Настройка времени Выключения**

В интерфейсе Системных настроек однократно нажмите кнопку “-◀▶+” для выбора раздела «Выключение». Нажмите кнопку “М” для входа в настройки данного раздела. Однократно нажмите кнопку “-◀▶+” для выбора времени выключения: Отключен, 2 мин., 10 мин., 30 мин. Нажмите кнопку “М” для подтверждения и выхода.

## **Установка записи**

В интерфейсе Системных настроек однократно нажмите кнопку “-◀▶+” для выбора раздела «Установка записи». Нажмите кнопку “М” для входа в настройки данного раздела. Однократно нажмите кнопку “-◀▶+” для выбора частот: 32 Кбайт/сек., 64 Кбайт/сек., 88 Кбайт/сек., 128 Кбайт/сек. Нажмите “М” для подтверждения и выхода.

## **Настройка Языка**

В интерфейсе Системных настроек однократно нажмите кнопку “-◀▶+” для выбора раздела «Язык». Нажмите кнопку “М” для входа в настройки данного раздела. Однократно нажмите кнопку “-◀▶+” для выбора языка: Русский, Английский, Японский и т.д. Нажмите кнопку “М” для подтверждения и выхода.

## **Настройка Цвета подсветки**

В интерфейсе Системных настроек однократно нажмите кнопку “-◀▶+” для выбора “Цвет подсветки”. Однократно нажмите кнопку “М” для входа в настройки данного раздела. Однократно нажмите кнопку “-◀▶+” для выбора цвета подсветки: Красный (“R”), Зеленый (“G”), Синий (“B”), Циан (“C”), Пурпурный (“P”), Желтый (“Y”), Белый (“W”), Медленное мерцание (“Ts”). Нажмите кнопку “М” для подтверждения и выхода.

## Запись

1. Войдите в главное меню. Однократно нажмите кнопку “-◀ ▶+” для выбора раздела «Запись»:



2. Нажмите кнопку “M” для входа в интерфейс Записи и начните запись (см. рисунок ниже):

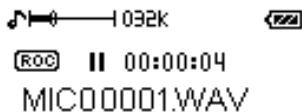

3. Однократно нажмите кнопку “▶ ||” для приостановки записи. Нажмите кнопку “M” для остановки и автосохранения записанного файла. Вернитесь к интерфейсу Записи. Удерживайте кнопку “M” для входа и возврата в главное меню.

## Обзор

Войдите в главное меню и однократно нажмите кнопку “-◀▶+” для выбора “**Обзор**”. Нажмите кнопку “**М**” для входа в данный раздел. Однократно нажмите кнопку “-◀▶+” для установки отрезка времени предварительного прослушивания аудио файла: 1-15 сек., затем нажмите кнопку “**М**” для подтверждения и возврата к интерфейсу воспроизведения. В интерфейсе воспроизведения удерживайте кнопку “▶||” 2 сек. для отключения данной опции.

## Справка

В интерфейсе главного меню однократно нажмите кнопку “-◀▶+” для выбора “**Справка**”. Нажмите кнопку “**М**” для входа в данный раздел, где отображена краткая информация о плеере: общий объем памяти (Всего: 0256 МВ), оставшийся объем памяти (Свободно: 0128 МВ), версия программного обеспечения (Вер: 031000). Нажмите кнопку “**М**” для выхода и возврата в главное меню.

## Micro SD-CARD

1. Войдите в главное меню. Однократно нажмите кнопку “-◀▶+” для выбора раздела “**Смена диска**”, затем нажмите кнопку “**М**” для входа в интерфейс. Далее, Вы увидите список файлов, хранящихся на карте.
2. Для воспроизведения файлов, хранящихся в памяти плеера, обратитесь вновь к пункту 1 данного раздела.

## Спецификация

<b>Раздел</b>	<b>Характеристики</b>
Объем памяти	Micro SD карта до 4 Гб, встроенная память – 1/2/4 Гб
Дисплей	LCD 1.2" (128x64 пикселей) 8 цветов подсветки дисплея
Питание	Встроенная аккумуляторная литиевая батарея
USB	Высокоскоростной USB2.0
Выход наушников	5мВт + 5мВт
Звуковой диапазон	20 Гц-20 КГц
Эквалайзер	Обычный, Поп, Рок, Классика, Джаз, Бас
Поддерживаемые форматы	MP3: MP3, WMA, WAV
	Голос: ADPCM (WAV)
FM-диапазон	87.50 - 108.00 МГц (нормальный)
Частота записи	32Кбит/сек, 64Кбит/сек, 88Кбит/сек
Максимальная громкость звука	85 дБ
Уровень искажения	<0.1%
Размеры	84*27*11 мм
Вес	25 г