

ROTEL

**Owner's Manual
Manuel de l'utilisateur
Bedienungsanleitung
Manual de Instrucciones
Gebruiksaanwijzing
Manuale istruzioni
Bruksanvisning
Инструкция пользователя**

RT-1082

**DAB/AM/FM Stereo Tuner
Tuner stéréo DAB/AM/FM
DAB/AM/FM-Stereo-Tuner**

**Sintonizador Estereofónico de AM/FM/DAB
DAB/Middengolf/FM-Stereo Afstemeenheid
Sintonizzatore Stereo DAB/AM/FM
DAB/FM/AM-radio
DAB/AM/FM стерео тюнер**

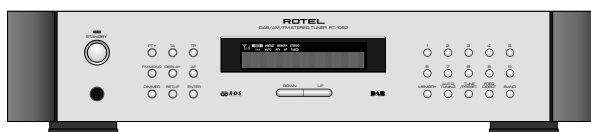

*Register your product at
www.Rotel.com/register*



APPLICABLE FOR USA, CANADA OR WHERE APPROVED FOR THE USAGE

CAUTION: TO PREVENT ELECTRIC SHOCK, MATCH WIDE BLADE OF PLUG TO WIDE SLOT. INSERT FULLY.

ATTENTION: POUR EVITER LES CHOCS ELECTRIQUES, INTRODUIRE LA LAME LA PLUS LARGE DE LA FICHE DANS LA BORNE CORRESPONDANTE DE LA PRISE ET POUSSER JUSQU'AU FOND.

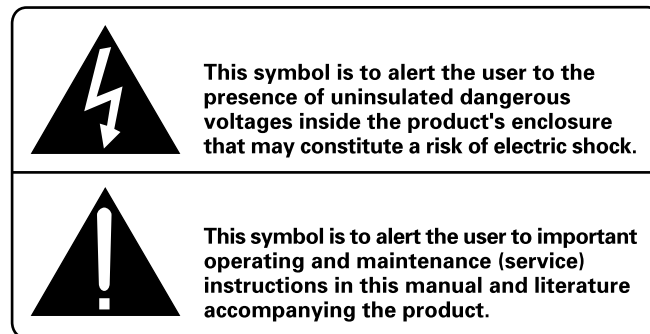

Rotel products are designed to comply with international directives on the Restriction of Hazardous Substances (RoHS) in electrical and electronic equipment and the disposal of Waste Electrical and Electronic Equipment (WEEE). The crossed wheeled bin symbol indicates compliance and that the products must be appropriately recycled or processed in accordance with these directives.



This symbol means that this unit is double insulated. An earth connection is not required.

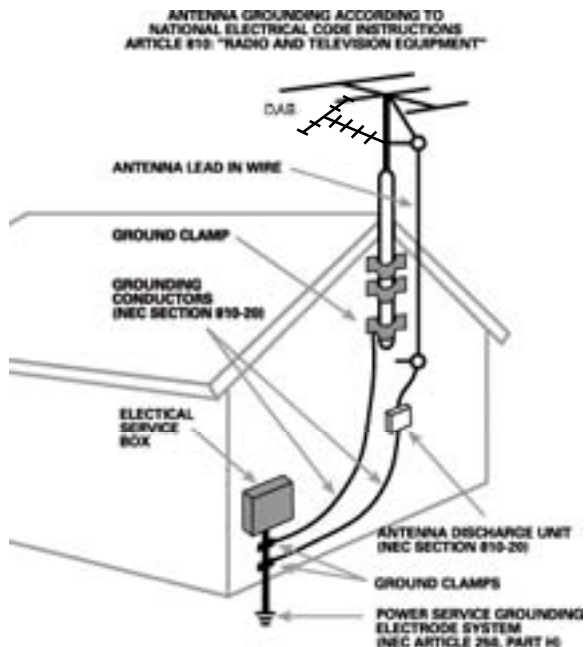

Important Safety Information

WARNING: There are no user serviceable parts inside. Refer all servicing to qualified service personnel.

WARNING: To reduce the risk of fire or electric shock, be sure that the apparatus shall not be exposed to dripping or splashing and that no objects filled with liquids, such as vases, shall be placed on the apparatus.

Do not allow foreign objects to get into the enclosure. If the unit is exposed to moisture, or a foreign object gets into the enclosure, immediately disconnect the power cord from the wall. Take the unit to a qualified service person for inspection and necessary repairs.

Read all the instructions before connecting or operating the component. Keep this manual so you can refer to these safety instructions.

Heed all warnings and safety information in these instructions and on the product itself. Follow all operating instructions.

Clean the enclosure only with a dry cloth or a vacuum cleaner.

You must allow 10 cm or 4 inches of unobstructed clearance around the unit. Do not place the unit on a bed, sofa, rug, or similar surface that could block the ventilation slots. If the component is placed in a bookcase or cabinet, there must be ventilation of the cabinet to allow proper cooling.

Keep the component away from radiators, heat registers, stoves, or any other appliance that produces heat.

The unit must be connected to a power supply only of the type and voltage specified on the rear panel of the unit.

Connect the component to the power outlet only with the supplied power supply cable or an exact equivalent. Do not modify the supplied cable in any way. Do not attempt to defeat grounding and/or polarization provisions. Do not use extension cords.

Do not route the power cord where it will be crushed, pinched, bent at severe angles, exposed to heat, or damaged in any way. Pay particular attention to the power cord at the plug and where it exits the back of the unit.

Main plug is used as the mains disconnect device and shall remain ready accessible.

The power cord should be unplugged from the wall outlet if the unit is to be left unused for a long period of time.

The apparatus shall be connected to a mains socket outlet with a protective earthing connection.

Immediately stop using the component and have it inspected and/or serviced by a qualified service agency if:

- The power supply cord or plug has been damaged.
- Objects have fallen or liquid has been spilled into the unit.
- The unit has been exposed to rain.
- The unit shows signs of improper operation
- The unit has been dropped or damaged in any way

Place the unit on a fixed, level surface strong enough to support its weight. Do not place it on a moveable cart that could tip over.



1: Front Panel Controls

Commandes de la face avant

Bedienemente

Controles del Panel Frontal

De bedieningsorganen op de voorkant

Controlli sul pannello frontale

Kontroller på fronten

Органы управления на передней панели

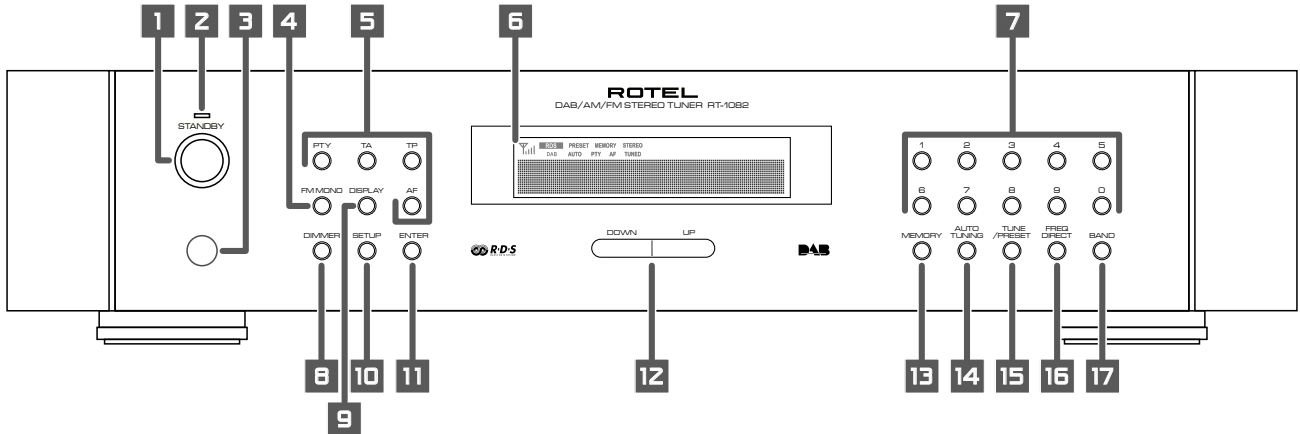

2: RR-T95 Remote Control

Télécommande RR-T95

Fernbedienung RR-T95

Mando a Distancia RR-T95

De RR-T95 afstandsbediening

Telecomando RR-T95

RR-T95 fjärrkontroll

Пульт ДУ RR-T95

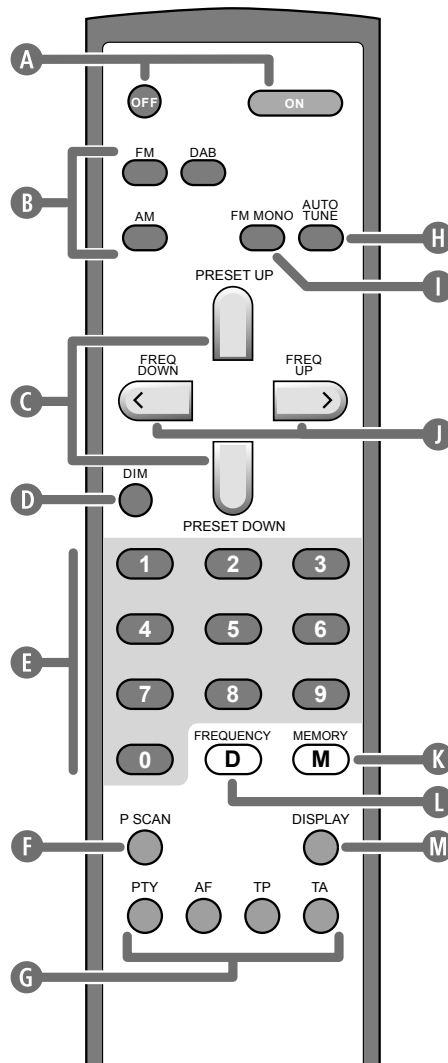

3: Rear Panel Connections

Branchements en face arrière
 Anschlussmöglichkeiten an der Geräterückseite
 Conexiones del Panel Posterior
 De aansluitingen op de achterkant
 Conessioni sul pannello posteriore
 Anslutningar på baksidan
 Разъёмы для подсоединения на задней панели

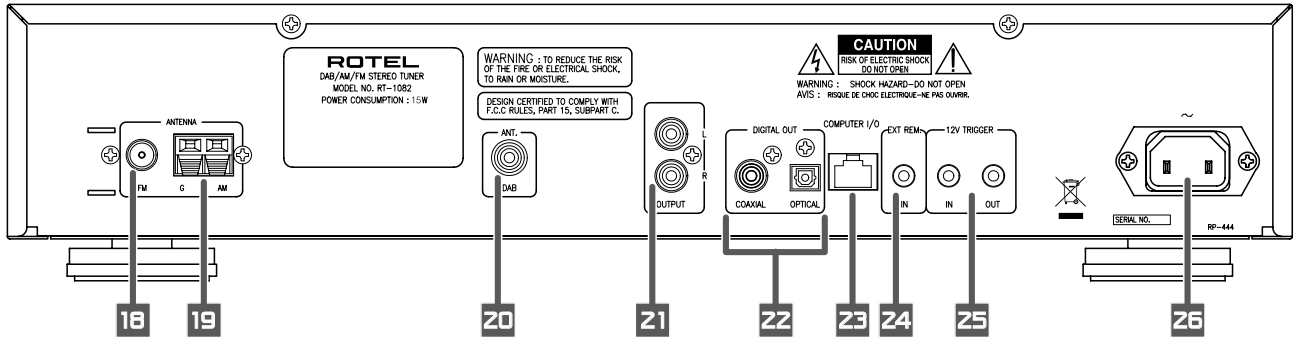

4: Connection Illustration
 Schéma des différents branchements
 Anschlussdiagramm
 Ilustración de las Conexiones
 De verbindingen
 Collegamenti
 Anslutningar
 Схема подсоединения

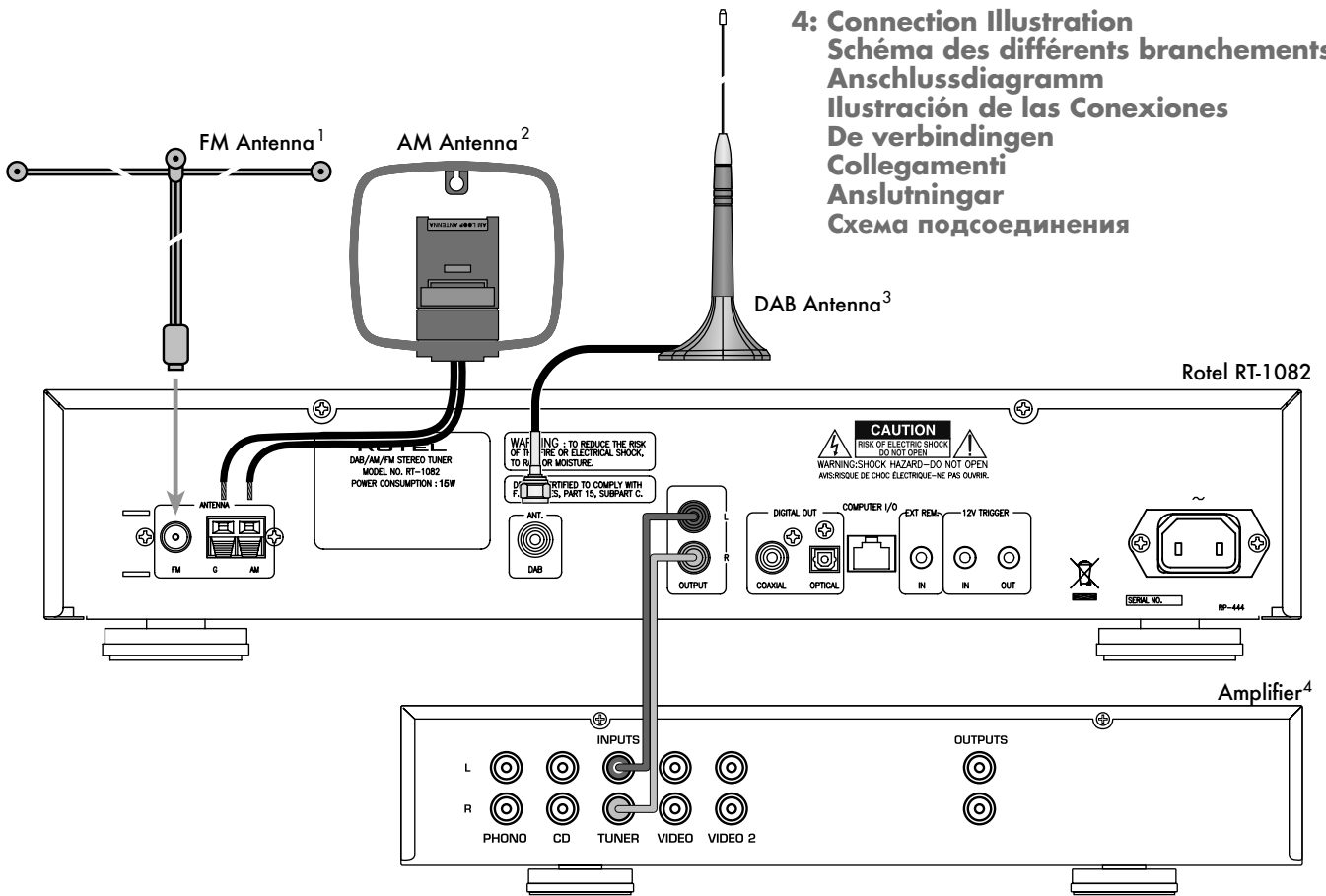

1 Antenne FM
 FM-Antenne
 Antena de FM
 FM-antenne
 Antenna FM
 FM-antenn
 FM антенна

2 Antenne AM
 AM-Antenne
 Antena de AM
 Middengolfantenne
 Antenna AM
 AM-antenn
 AM антенна

3 Antenne DAB
 DAB-Antenne
 Antena para DAB
 DAB-antenne
 Antenna DAB
 DAB-antenn
 DAB антенна

4 Amplificateur
 Verstärker
 Amplificador
 Versterker
 Amplificatore
 Förstärkare
 Усилитель

Important Notes

When making connections be sure to:

- ✓ Turn off **all** the components in the system **before** hooking up **any** components, including loudspeakers.
- ✓ Turn off **all** components in the system **before** changing **any** of the connections to the system.

It is also recommended that you:

- ✓ Turn the volume control of the amplifier all the way down **before** the amplifier is turned **on or off**.

Remarques importantes

Pendant les branchements, assurez-vous que :

- ✓ **Tous** les maillons sont éteints **avant** leur branchement, **quels qu'ils soient**, y compris les enceintes acoustiques.
- ✓ Éteignez **tous** les maillons **avant** de modifier **quoi que ce soit** au niveau de leurs branchements, quels qu'ils soient.

Il est également recommandé de :

- ✓ Toujours baissez le niveau sonore via le contrôle de volume, **avant d'allumer ou d'éteindre** l'amplificateur.

Wichtige Hinweise

Achten Sie beim Herstellen der Verbindungen auf Folgendes:

- ✓ Schalten Sie **alle** Komponenten im System ab, **bevor** Sie Geräte (einschließlich Lautsprecher) anschließen.
- ✓ Schalten Sie **alle** Komponenten im System ab, **bevor** Sie Anschlüsse im System verändern.

Ferner empfehlen wir, dass

- ✓ Sie die Lautstärke herunterdrehen, **bevor** Sie die Endstufe **ein-** oder **abschalten**.

Notas Importantes

Cuando realice las conexiones, asegúrese de que:

- ✓ Desactiva **todos** los componentes del equipo, cajas acústicas incluidas, **antes** de conectar **cualquier nuevo componente** en el mismo.
- ✓ Desactiva **todos** los componentes del equipo **antes** de cambiar **cualquier conexión del mismo**.

También le recomendamos que:

- ✓ Reduzca el nivel de volumen de su amplificador a cero **antes** de **activarlo o desactivarlo**.

Héél belangrijk:

- ✓ Zorg dat niet alleen de RT-1082, maar de **gehele** installatie uitstaat, als nog niet **alle** verbindingen gemaakt zijn.
- ✓ Zorg dat niet alleen de RT-1082, maar de **gehele** installatie ook uitstaat, **als** u verbindingen gaat **wijzigen**.

Wij raden u ook aan om

- ✓ de volumeregelaar van de voorversterker geheel dicht te draaien (volkomen naar links) **wanneer** u uw eindversterker **aan- of uitzet**.

Note importanti

Quando effettuate i collegamenti assicuratevi di:

- ✓ Spegnerne **tutti** i componenti del sistema **prima** di collegare **qualsiasi** componente, inclusi i diffusori.
- ✓ Spegnerne **tutti** i componenti del sistema **prima** di modificare **qualsiasi** connessione nel sistema.

Vi raccomandiamo inoltre di:

- ✓ Portare il volume a zero **prima** di **accendere o spegnere** l'amplificatore.

Viktigt

Tänk på följande när du gör anslutningar:

- ✓ Stäng av **alla** apparater i anläggningen **innan** du ansluter nya apparater eller högtalare.
- ✓ Stäng av **alla** apparater i anläggningen **innan** du ändrar någon anslutning.

Vi rekommenderar också att du:

- ✓ Vrider ner volymen på förförstärkaren helt och hållet **innan** förstärkaren slås **på eller av**.

Перед подсоединением:

- ✓ Выключите **все** компоненты, включая колонки.
- ✓ Выключите **все** компоненты в вашей системе, прежде чем что-то в ней **менять**.

Рекомендуется также:

- ✓ Вывести громкость усилителя на **минимум**, перед тем как **включать или выключать** его.

Contents

Important Safety Information	2	Digital Audio Broadcast (DAB)	12
Figure 1: Front Panel Controls	3	DAB Basic Information	12
Figure 2: RR-T95 Remote Control	3	BAND, DAB Buttons 17 B	12
Figure 3: Rear Panel Connections	4	UP / DOWN Buttons 12 C	12
Figure 4: Connection Illustration	4	ENTER Button 11	12
Important Notes	5	DISPLAY Button 9 M	12
About Rotel	6	MEMORY Button 13 K	12
Getting Started	6	NUMERIC Buttons 7 E	12
A Few Precautions	7	TUNE/PRESET Button 15	12
Key Features	7	Setup Operation	12
Unpacking	7	SETUP Button 10	12
Placement	7	SETUP Menu	12
Rear Panel Connections	7	Searching for a DAB station	13
FM Antenna 16	7	AUTO TUNE button 14 H	13
AM Loop Antenna 19	7	How to store DAB stations	13
DAB Antenna 20	7	How to call a PRESET	13
RCA Outputs 21	7	Specifications	14
DAB Digital Outputs 22	7		
Computer I/O 23	8		
EXT REMOTE IN Jack 24	8		
12V TRIGGER Connection 25	8		
AC Input 26	8		
Basic Operating Controls	8		
Standby Button 1 and Standby LED 2	8		
ON and OFF Buttons A	8		
Remote Sensor 3	8		
Front Panel Display 5	8		
MEMORY Button 13 K	8		
ENTER Button 11	8		
SETUP Button 10	8		
DIMMER Button 8 D	8		
Basic Tuning Controls	9		
TUNING Controls 12 C J	9		
BAND Buttons 17 B	9		
FREQUENCY TUNING Mode	9		
PRESET TUNING Mode	9		
RDS PTY search mode	9		
Numeric Buttons	9		
Station Presets 7 E	9		
Direct Access Tuning 16 L	10		
Auto Tuning Button 14 H	10		
TUNE/PRESET Button 15	10		
PRESET SCAN Button F	10		
FM MONO 4 I	10		
RDS and RBDS Broadcast Reception	11		
DISPLAY Button 9 M	11		
PTY Button 5 G	11		
TP Button 5 G	11		
TA Button 5 G	11		
AF Button 5 G	12		

About Rotel

A family whose passionate interest in music led them to manufacture high fidelity components of uncompromising quality founded Rotel 45 years ago. Over the years that passion has remained undiminished and the goal of providing exceptional value for audiophiles and music lovers regardless of their budget, is shared by all Rotel employees.

The engineers work as a close team, listening to, and fine tuning each new product until it reaches their exacting musical standards. They are free to choose components from around the world in order to make that product the best they can. You are likely to find capacitors from the United Kingdom and Germany, semi-conductors from Japan or the United States, and toroidal power transformers manufactured in Rotel's own factory.

Rotel's reputation for excellence has been earned through hundreds of good reviews and awards from the most respected reviewers in the industry, who listen to music every day. Their comments keep the company true to its goal – the pursuit of equipment that is musical, reliable and affordable.

All of us at Rotel thank you for buying this product and hope it will bring you many hours of enjoyment.

Getting Started

Thank you for purchasing the Rotel RT-1082 DAB/AM/FM Stereo Tuner. Rotel's Balanced Design Concept combines advanced circuit board layout, comprehensive parts evaluation and extensive listening tests for superior sound and long term reliability. The Rotel RT-1082 will provide years of listening enjoyment.

A Few Precautions

Please read this manual carefully. In addition to installation and operating instructions, it provides valuable information on various RT-1082 system configurations as well as general information that will help you get optimum performance for your system. Please contact your authorized Rotel dealer for answers to any questions you might have. In addition, all of us at Rotel welcome your questions and comments.

Save the RT-1082 packaging material for future use. Shipping or moving the RT-1082 in anything other than the original packaging material may result in severe damage that is not covered by the warranty.

Register online at www.rotel.com/register and keep your original sales receipt. It is your proof of purchase in the event that warranty service is required.

Key Features

- AM, FM and DAB tuning capabilities.
- User-friendly Fluorescent Display.
- 30 Station Presets for memorizing your favorite AM/FM stations; 99 presets for DAB stations.
- Manual frequency and preset tuning, auto-search tuning, preset scanning and frequency direct tuning.
- RDS (Radio Data System) capability for Europe and RBDS (Radio Broadcast Data Service) capability for the USA.
- DAB (Digital Audio Broadcast); a digital transmission available throughout Europe and Canada as well as many other supported regions.
- Stereo/mono switching.
- 12-volt trigger connections for remote turn on/off by Rotel preamplifiers and surround processors.
- Full-function wireless remote control.

Unpacking

Remove the unit from its packing. Look for the handheld remote control and other accessories. Install the supplied batteries in the remote control. Save the packing and box as it will protect the RT-1082 if you move or need to return it for maintenance.

Placement

Place the RT-1082 on a solid, dry, level surface away from direct sunlight, excessive heat, high humidity or strong vibrations. The RT-1082 can generate some heat during normal operation. If installed in a cabinet, make sure that there is adequate ventilation. Make sure there is enough room behind the RT-1082 for easy hookup. Place the unit close to the other components in your audio/video system and, if possible, place it on its own shelf. This will make initial cable routing, hookup, and any subsequent system changes easier. It also minimizes potential interference or heat buildup from other components.

Don't stack heavy objects on top of the RT-1082. Do not expose the unit to moisture; this could damage the circuitry and cause a safety hazard.

Rear Panel Connections

The RT-1082 provides rear panel connections for audio line level output, an FM antenna, an AM antenna, a DAB antenna, a 12V Trigger, a remote IR sensor, DAB digital outputs and AC power input.

NOTE: Do not plug any system component into an AC source until system hookup is complete and you are confident that all component-to-component connections have been properly made.

FM Antenna 1B

The RT-1082 is supplied with a T-shaped indoor FM antenna. Remove this antenna from the box and connect its attached coax F-type plug to the FM antenna connector on the RT-1082. For best reception, unfold the T-shaped antenna. Eyelets at both ends of the T allow tacking the antenna to a wall if desired. Experiment with positioning for best reception.

NOTE: To use an outdoor antenna, connect its 75 ohm coax lead wire to the FM connector in place of the indoor wire antenna, only after a professional contractor has installed the antenna system in accordance with local electrical codes. In the USA, you will need to use the supplied F-type converter to connect the 75 ohm coax cable to the antenna input.

AM Loop Antenna 19

The RT-1082 includes a loop antenna to receive AM radio signals. Remove this antenna from the box and locate it near the RT-1082.

Connect the 300 ohm twin-conductor wire from the loop antenna to the pair of screw terminals labeled AM LOOP, attaching one wire to each terminal. It does not matter which wire attaches to which terminal, but make sure that the connections are solid and that the two wires do not touch.

You may need to rotate or otherwise reorient the antenna to find the best position.

NOTE: To use an outdoor antenna, connect its 300 ohm twin-conductor wire to the G and AM terminals in place of the loop antenna, only after a professional contractor has installed the antenna system in accordance with local electrical codes.

DAB Antenna 20

Included is a DAB indoor antenna. If you cannot obtain good reception using this supplied antenna, it is recommended to use an outdoor DAB antenna. The outdoor antenna can be connected with a F-Type connector (male) then to the "Antenna DAB" connection on the rear panel.

RCA Outputs 21

Line level RCA audio outputs send a fixed-level stereo signal from the RT-1082 to your pre-amplifier, system controller, or integrated amplifier.

Use a standard RCA audio cable to connect the LEFT OUTPUT jack to the left channel tuner input on your system controller and the RIGHT OUTPUT jack to the right channel tuner input on your system controller.

DAB Digital Outputs 22

One coaxial and one S/PDIF output capable of outputting available DAB (Digital Audio Broadcast) stations. DAB provides interference free, near CD quality audio as well as any corresponding broadcast data.

Computer I/O ²³

The RT-1082 can be operated from a computer with audio system control software from third-party developers. This control is accomplished by sending operating codes from the computer via a hard wired RS-232 serial connection.

In addition, the RT-1082 can be updated using special software from Rotel.

The COMPUTER I/O input provides the necessary network connections on the rear panel. It accepts standard RJ-45 8-pin modular plugs, such as those commonly used in 10-BaseT UTP Ethernet cabling. For additional information on the connections, cabling, software, and operating codes for computer control or updating of the RT-1082, contact your authorized Rotel dealer or Rotel Tech Support.

EXT REMOTE IN Jack ²⁴

This 3.5mm mini-jack receives command codes from industry standard infrared receivers (Xantech, etc.) via hard-wired connections. This feature could prove useful when the unit is installed in a cabinet and the front panel sensor is blocked. Consult your authorized Rotel dealer for information on these external repeaters and the proper wiring of a jack to fit the mini-jack receptacle.

12V TRIGGER Connection ²⁵

The RT-1082 can be activated by a 12 volt trigger signal from a Rotel preamplifier.

The trigger input accepts any control signal (AC or DC) ranging from 3 volts to 30 volts. When a cable is connected to the input and a trigger signal is present, the tuner is activated.

When the trigger signal is interrupted, the tuner goes into standby mode. The front panel indicator light remains lit, but the display goes dark and the unit will not operate.

The RT-1082 will also pass a 12V trigger signal to associated equipment using a trigger. The signal will remain 12V in normal operation.

AC Input ²⁶

Your RT-1082 is configured at the factory for the proper AC line voltage in the country where you purchased it (120 volts AC at 60Hz in the USA and 230 volts AC at 50Hz in Europe). The AC line configuration is noted on a decal on the back of your unit. Make sure that your unit is configured properly for your AC line voltage.

Plug the supplied cord into the AC INPUT receptacle on the back of the unit. Once all other rear panel connections are completed, plug the power cord into an AC wall outlet or switched AC outlet on another system component.

Basic Operating Controls

The following explanations will help you get familiar with the features and controls. When a function is available on both the front panel and the remote, a number (see front panel illustration) and a letter (see remote control illustration) are shown in the instructions. For example, to change from the AM to FM band, you can either press the front panel button or use the button on the remote. When only one identifier appears, that control is available only on the front panel or the remote, but not both.

NOTE: Controls used for tuning the DAB/AM/FM receiver are described in the next sections of this manual.

Standby Button ¹ and Standby LED ²

The STANDBY button is located on the front panel of the RT-1082 and is not duplicated on the remote control.

The STANDBY LED will be lit when the AC input line is connected.

ON and OFF Buttons ^A

Remote only

Pressing the ON button deactivates the standby mode and places the RT-1082 into normal operation. Pressing the OFF button places the RT-1082 into standby mode. Power is still supplied to the unit, but functions are disabled.

Remote Sensor ³

This front panel sensor receives infrared signals from the remote control. Make sure you do not accidentally block this sensor with cables or accessories.

Front Panel Display ⁶

The large fluorescent display in the center portion of the RT-1082 provides status information used in operating the DAB/AM/FM receiver (such as station frequency display, band preset memory, RDS information, etc.).

MEMORY Button ¹³ ^K

The MEMORY button is used to confirm and memorize various settings in the setup and operation of the RT-1082, including tuner station presets. Its use is described in detail in the relevant sections below.

ENTER Button ¹¹

Pressing the ENTER button selects the highlighted parameter in the SETUP display.

SETUP Button ¹⁰

Opens and closes the RT-1082 setup menu. This provides the RT-1082 setup menus as well as the ability to change country modes by using the front panel ENTER, UP/DOWN BUTTONS.

DIMMER Button ⁸ ^D

Available on the front panel and remote control, this button selects four display brightness settings. Press the button to cycle through the four settings.

NOTE: When the tuner is turned off then back on, the display reverts to its normal setting. The dimmer setting is also available in the SETUP menu for memory setup until the AC line is disconnected.

Basic Tuning Controls

The RT-1082 features a digital synthesized AM/FM tuner with RDS or RBDS capability, 30 station presets and a DAB tuner with a maximum of 99 station presets.

- Manual frequency tuning lets you tune up or down to the next station frequency. Set the TUNE/PRESET mode to TUNE. Turn off AUTO TUNING. Use the TUNING controls to tune up or down.
- Direct frequency tuning lets you enter the desired station frequency digits. Press the FREQUENCY DIRECT button on the remote or front panel and enter the digits using the NUMERIC buttons.
- Automatic frequency search tuning lets you search up or down to find the next available broadcast signal. Set the TUNE/PRESET mode to TUNE. Turn on AUTO TUNING. Use the TUNING controls to search up or down.
- Memory station preset tuning lets you directly enter the number of a memorized station preset number. Enter the number of the memorized preset using the NUMERIC buttons for the AM/FM or DAB band.
- Preset scan tuning lets you scan up/down through the memorized station presets. Press the PRESET SCAN button to begin scanning the AM/FM bands.
- RDS (Europe) or RBDS (USA) tuning provides a range of special tuning and search features based on data codes encoded with the broadcast signal. See the RDS section of this manual for detailed information.

TUNING Controls **12** **C** **1**

A pair of buttons, labeled UP/DOWN on the front panel and the FREQ UP/DOWN and PRESET UP/DOWN buttons on the remote, serve as the main tuning controls for the RT-1082. You can use either the front panel or remote buttons; their function is identical. These controls provide different tuning functions, depending on the mode of operation.

BAND Buttons **17** **B**

The BAND button selects whether the tuner will receive DAB, AM or FM broadcast signals. Press the button to toggle back and forth between DAB, AM and FM. A corresponding indicator will light at the left portion of the front panel DISPLAY to confirm your choice. The currently tuned station frequency will be shown.

FREQUENCY TUNING Mode

- With AUTO TUNING off, press a TUNING button to manually jump to the next frequency, regardless of whether or not a station is broadcasting on that frequency. [See the TUNE/PRESET button and AUTO TUNING button sections for details on changing the tuning modes.]
- With AUTO TUNING on, press a TUNING button to start auto tuning. The tuner begins automatically scanning up or down through the frequencies until the next receivable signal is detected. If this is not the desired station, repeat the automatic tuning procedure to find the next station. Weak stations will be skipped during auto tuning. If no receivable signal is detected, the tuner will revert to the last previously tuned station. (See the TUNE/PRESET button and AUTO TUNING button sections for details on changing the tuning modes.)

PRESET TUNING Mode

Press a TUNING button to advance to the next memorized station preset. [See the TUNE/PRESET button section for details on changing the tuning modes.]

RDS PTY search mode

Press a TUNING button to select the desired program type from the scrolling list in the display. See the section on RDS tuning for more details. [See the RDS PTY button section for details.]

NOTE: Several indicators in the front panel display assist tuning. A large display shows the tuned frequency and increases or decreases during tuning. A signal strength indicator shows the strength of an incoming signal. A TUNED indicator lights when a sufficiently strong signal is received. An "ST" indicator lights when a stereo FM signal is received. In addition, indicators show the currently selected tuning mode.

Numeric Buttons

Station Presets **7** **E**

The RT-1082 can store up to 30 station presets for recall at any time using the NUMERIC keypad. These station presets can be used for any combination of AM stations and FM stations as well as 99 station presets for DAB.

The RT-1082 is delivered from the factory with a set of generic station presets that may or may not match any available stations in your area.

To memorize a new station preset:

1. Tune to the desired station, AM or FM.
2. Press the MEMORY button on the front panel. A MEMORY indicator will flash in the front panel display.
3. While the MEMORY indicator is flashing, press the number of the preset where you wish to store the station frequency. For example, to memorize the station as preset 3, press the 3 button. To memorize preset 15, press the 1 button followed by the 5 button.
4. A previously stored frequency is erased from memory when a new frequency is memorized for the same preset number.

To tune to a previously memorized station preset, press the preset number using the NUMERIC buttons. For example, to tune to preset 3, press the 3 button. To tune to preset 30, press the 3 button and then press the 0 button within 5 seconds.

NOTE: The NUMERIC buttons can also be used for FREQUENCY DIRECT tuning with the AM/FM band.

Direct Access Tuning

If you know the exact frequency of the desired station, you may tune it directly using the FREQUENCY DIRECT button and the NUMERIC buttons.

1. Press the FREQUENCY DIRECT button to change the NUMERIC buttons from station preset to direct access mode. The station frequency in the front panel display will change to a series of bars, representing the digits of a station frequency, with the first bar blinking.
2. Enter the first digit of the station frequency using the NUMERIC buttons. The digit will appear in the frequency display and the next bar will flash. Enter the remaining digits of the frequency. When all of the digits have been entered, the tuner will automatically tune to the displayed station frequency.

NOTE: On the USA version only, pressing 1 in the FM mode will enter 10 as the digit in the frequency display. On the European version, it is necessary to press 1 and then 0 to enter 10. For US FM stations, press only one digit following the decimal point as shown in the first example following. For European FM stations, press two digits after the decimal point as shown in the second example.

EXAMPLES:

- (USA FM) 87.50MHz Press 8>7>5
- (Europe FM) 87.50MHz Press 8>7>5>0
- (USA AM) 1610kHz Press 1>6>1
- (Europe AM) 1611kHz Press 1>6>1>1

If no frequency is entered within 5 seconds, the tuner will cancel FREQUENCY DIRECT tuning mode and revert to the last previously tuned station.

Auto Tuning Button

The AUTO TUNING button toggles between the frequency search tuning feature and manual frequency tuning. When using the TUNING controls on the front panel or remote in AUTO TUNING mode, the tuner will begin automatically scanning up or down through the frequencies until the next receivable broadcast signal is detected. If this is not the desired station, use the TUNING controls again to find the next station. Weak stations will be skipped during auto tuning. If no receivable signal is detected, the tuner will revert to the previously tuned station. To toggle between FREQUENCY TUNING mode and AUTO TUNING mode, press the AUTO TUNING button. An AUTO indicator will appear in the display.

NOTE: AUTO TUNING mode is disengaged when the TUNE/PRESET button is set to PRESET tuning mode. See the following section.

TUNE/PRESET Button

The TUNE/PRESET button toggles between FREQUENCY TUNING mode (the TUNING controls advance to the next station frequency) and PRESET TUNING mode (the TUNING controls advance to the next memorized station preset). To toggle between the two modes, press the TUNE/PRESET button. A PRESET indicator in the front panel DISPLAY will light when the PRESET mode is active.

NOTE: AUTO TUNING mode is disengaged when the TUNE/PRESET button is set to PRESET tuning mode.

PRESET SCAN Button

This button activates a preset scanning feature. When you press the button, the tuner will automatically scan through all memorized station presets, playing each for five seconds before moving to the desired station preset, press the button again.

NOTE: If a PRESET station is currently tuned when the PRESET SCAN button is pressed, scanning will start with the next higher preset number and continue through all preset stations, stopping on the initial preset. If a PRESET station is not currently tuned when the button is pressed, scanning will start from PRESET 1 and continue to PRESET 30.

FM MONO

The FM MONO button changes the FM mode from stereo reception to mono reception. In stereo mode, a stereo signal will be heard if the station is broadcasting a stereo signal and there is sufficient signal strength. A stereo indicator will light in the front panel display. In mono mode, a mono signal will be heard even if the station is broadcasting a stereo signal.

NOTE: Switching to mono mode can be a useful way to improve the reception of weak or distant FM signals. Less signal strength is required for clean mono reception than for stereo reception.

RDS and RBDS Broadcast Reception

The Rotel RT-1082 is equipped with RDS (Radio Data Systems) reception capabilities for Europe and RBDS (Radio Broadcast Data Service) capabilities for the United States. These broadcast systems provide additional functionality to FM radio reception by transmitting encoded information along with the radio signal. This signal is decoded by an RDS or RBDS receiver and can provide a range of informational features including:

1. A display of the station's identifying name (e.g. BBC1).
2. A display of the station's program content (e.g. ROCK or NEWS).
3. Traffic information broadcasts.
4. A scrolling text display for announcements or information.

In addition, RDS provides several advanced search features including

1. The ability to search for a station with the desired program content (PTY).
2. The ability to search for traffic information (TP).
3. The ability to automatically search stations broadcasting special traffic announcements (TA).

RDS broadcasting has been widely available in many European markets for years. There are a large number of RDS stations and most users will be familiar with the features and operation. In the USA, implementation of the RBDS system is more recent. Fewer stations are currently broadcasting RBDS signals and the features may be less familiar to many users. Consult your authorized Rotel dealer for more information on RDS or RBDS broadcasting in your market.

NOTE: The RDS and RBDS features are entirely dependent on the broadcaster sending properly encoded signals. Thus, they will only be available in markets where RDS or RBDS is currently implemented and where stations are broadcasting these data signals. If there are no RDS or RBDS stations, the RT-1082 will function as a standard radio receiver.

NOTE: RDS and RBDS services are only available on FM broadcasts. The features and buttons described below are only operational in FM mode.

DISPLAY Button

There are five display options when the currently tuned station is broadcasting RDS information and the RDS indicator in the front panel display is lit. Press the DISPLAY button to step sequentially through the five available display options:

1. Standard FREQUENCY display.
2. PROGRAM SERVICE name. This is typically the station's call letters, such as BBC1). If the current station is not broadcasting an RDS signal, the display will show a blinking PS indication.
3. PROGRAM TYPE. This is a description of the station's content from a standardized list of program types in each market (for example: NEWS, CURRENT AFFAIRS, INFO, SPORT, EDUCATION, DRAMA, CULTURE, SCIENCE, VARIED, POP, ROCK, EASY LISTENING, LIGHT CLASSICAL, SERIOUS CLASSICAL, OTHER MUSIC, WEATHER, FINANCE, CHILDREN, SOCIAL AFFAIRS, RELIGION, PHONE IN, TRAVEL, LEISURE, JAZZ, COUNTRY, NATIONAL MUSIC, OLDIES, FOLK, and DOCUMENTARY). If the current station is not broadcasting an RDS signal, the display will show a blinking PT indication.
4. CLOCK TIME. A time and date display broadcast by the station. If the current station is not broadcasting an RDS signal, the display will show a blinking CT indication.
5. RADIO TEXT. Additional scrolling text messages broadcast by the station. If the current station is not broadcasting an RDS signal, the display will show a blinking RT indication.

PTY Button

The PTY search function permits you to scan available signals for RDS stations broadcasting a particular type of program content.

1. Press the PTY button. The current RDS program content type will appear in the display.
2. If desired, change to a different PROGRAM TYPE using the TUNING controls to scroll through the list.
3. Press the PTY button a second time within 5 seconds. The tuner will attempt to find an RDS station broadcasting the selected type of program. If the button is not pressed within 5 seconds after selecting a program type, the PTY function will be cancelled.
4. If no station is located for the desired content type, the tuner will return to the last previously tuned station.
5. Cancel the PTY function by pressing any button (except DIMMER or FM MONO).

TP Button

Searches for an RDS station broadcasting traffic information programming:

1. Press the TP button. The tuner will attempt to find an RDS station broadcasting the traffic programming.
2. If no station is located, the tuner will return to the last previously tuned station.
3. Cancel the TP function by pressing any button (except DIMMER or FM MONO).

TA Button

Searches for an RDS station broadcasting special traffic announcements:

1. Press the TA button. The tuner will attempt to find an RDS station broadcasting traffic announcements.
2. If no station is located, the tuner will return to the last previously tuned station.
3. Cancel the TA function by pressing any button (except DIMMER or FM MONO).

AF Button  

1. Press the AF button. The tuner will scan each of the alternate frequencies for the same programming in the stored list and tune to the strongest signal.
2. If no station is located, the tuner will return to the last previously tuned station.
3. If the signal strength of the new station is weaker, the tuner will revert to the previously tuned station.

Cancel the AF function by pressing any button (except DIMMER or FM MONO).

Digital Audio Broadcast (DAB)

DAB Basic Information

DAB is short for 'Digital Audio Broadcast' and is a new form of radio broadcasting which utilizes digital technology. DAB is capable of providing near CD quality audio with virtually interference free reception.

DAB operates in frequency band III (174 – 240MHz). Band III is divided into 41 channels labeled 5A to 13F.

DAB channels are categorized into ensembles, which are also known as multiplexes. Each multiplex provides a number of stations and each service contains a primary service that can contain secondary services. DAB technology allows broadcasters to transmit additional data along with the audio, which can include other audio channels, text and in the future, even images and computer data.

NOTE: When the DAB tuner is used for the first time the FL display will ask whether you want to auto-tune to find the available service in your area. For most applications auto-tune should only need to be carried out once. Select <YES> to confirm the selection. The tuner will then search automatically for available stations on the DAB network. The number of stations received will depend on the location of your aerial and the available multiplexes in your area. For optimal reception we recommend using a dedicated outdoor aerial.

BAND, DAB Buttons  

The RT-1082 receives AM, FM and DAB signals. DAB mode is selected by pressing the BAND key on the front panel. Direct access to DAB mode can be selected using the DAB button on the remote control

UP / DOWN Buttons  

The UP and DOWN keys available on the front panel and remote control can be used to change between stations and also for selecting options in the set-up menu (see SETUP MENU).

ENTER Button 

Press the ENTER button on the front panel to confirm a selected parameter.

DISPLAY Button  

The RT-1082 displays service identification in the upper portion. This is information received from the network. The RT-1082 allows for several display modes which are shown in the lower portion of the FL display. Press <DISPLAY> button to toggle through the different modes:

- **Program type:** Displays genre or other program information.
- **Ensemble name:** Multiplex identification is displayed.
- **Frequency:** Indicates the frequency that the selected multiplex is transmitted on.
- **Bit rate:** The rate at which bits (information) are transmitted. This is expressed in thousands of bits per second (Kbps), which effectively shows the quality of the broadcast. The higher the bit rate is the better the sound quality is.
- **Dynamic label segment:** This is the text that scrolls across the FL display giving information on the play list and current program content. This feature is subject to the service provider and station.
- **Signal strength:** Indicates the input signal level to the DAB module in block format.

MEMORY Button  

The RT-1082 can store up to 99 DAB preset stations. When you want to save a selected station, press the memory button on the front panel, then one of the numerical buttons on the front panel that you wish to save the station to. FM and DAB memorized stations are separate meaning that a station can be saved to '1' on DAB and another station with the same number for DAB.

NUMERIC Buttons  

The numerical buttons can be used to store to a PRESET station or recall a PRESET.

TUNE/PRESET Button 

The RT-1082 has two operating modes:

- **DAB Manual Mode:** When the tuner is selected to this mode you can scroll through all the available stations using the up and down keys.
- **DAB Preset Mode:** Use the preset button to enable you to use the up and down keys to scroll through your saved stations. Preset is displayed in the FL display when you have selected this operating mode.

Setup Operation

NOTE: The set-up menu features advanced settings. In most installations the factory default will be the optimal required setting for the RT-1082.

SETUP Button 

The SETUP button on the front panel accesses the Setup menu used for the advanced settings of the RT-1082.

SETUP Menu

Press the SETUP button on the front panel to view the menu settings in the FL display. The operation can be cancelled by pressing SETUP again. The menu will also automatically be exited after a short period of when there is no key press.

Use the UP and DOWN keys on the front panel to scroll through the different menu settings. Press the enter button to confirm a selection.

The following options are available: Use of these features will require knowledge of your local DAB transmitter.

DAB DAC VOLUME – The RT-1082 allows level adjustments to the DAC volume. The DAC volume can be adjusted between 0 – 255 using the up and down keys. This feature can be used to match the output signal level of other equipment in your set-up.

DIMMER – Select to change the FL display brightness using the up and down keys. This can be adjusted to your preference.

FACTORY DEFAULT – Select when you wish to return the RT-1082 to its factory settings. Confirm factory default by pressing the ENTER button. **WARNING:** Selecting factory default will erase all saved settings.

TUNER AREA – Your tuner should be set to operate within the country of purchase. The tuner area can be set to either <EUROPE> or <N_AMERICA>.

VERSION – This feature will confirm the main software version of the RT-1082.

Front CPU Upgrade – select this option to upgrade the front CPU. Note: this menu selection is used only with the factory so there is no need for you to use this feature.

EXIT – Select to exit the set-up menu.



Searching for a DAB station

NOTE: When using the DAB tuner for the first time the FL display will ask whether you want to auto-tune to find the available service in your area. For most applications auto-tune should only need to be carried out once. Select YES to confirm the selection. The tuner will then search automatically for available stations on the DAB network. The number of stations received will depend on the location of your aerial and the available multiplexes in your location. For optimal reception we recommend using a dedicated outdoor antenna.

AUTO TUNE button

You may also wish to repeat the search periodically to discover if any new multiplexes (i.e. group of services) have gone on air, or if you move the tuner to a different area.

NOTE: Auto tune will erase any preset stations saved to memory.

1. Select the DAB tuner by pressing the BAND button  on the front panel or the DAB button  on the remote control.
2. Press AUTO TUNE to search for first ensemble stations. The FL display will change to [DAB Auto Tuning] and <No>, <Yes> to perform.
3. Choose <No> by keying the UP/DOWN buttons of front panel, press ENTER if you do not wish to retune. Choose <Yes> by keying the UP/DOWN buttons of the front panel, press ENTER to search new ensembles and replace current stations automatically.

How to store DAB stations

When auto tune is finished the service identification will be displayed. Use the up/down buttons to select the desired station.

To memorize the station press MEMORY followed by the your preference of number.

Example: "Memory" + "1" + "2"

Repeat this process for saving additional stations.

How to call a PRESET

After a station has been saved to memory it can be recalled using the number keys.

Example: "1" + "2"

Specifications

FM Tuner

Usable Sensitivity	14.2 dBf
50dB Quieting Sensitivity	20.2 dBf (mono) 45.3 dBf (stereo)
Signal to Noise Ratio (at 65 dBf)	73 dBf (mono) 70 dBf (stereo)
Harmonic Distortion (at 65 dBf)	0.2% (mono) 0.3% (stereo)
Frequency Response	10 Hz-15kHz, +3 dB
Capture Ratio	2.0 dB
Alternate Channel Selectivity	47 dB (+-400 kHz)
Spurious Response Ratio	90 dB
Image Rejection Ratio	80 dB
IF Rejection Ratio	80 dB
AM Suppression Ratio	55 dB
Stereo Separation (100Hz/1kHz/10kHz)	40 dB/45 dB/35 dB
Output level	1V
Antenna Input	75 ohms unbalanced

AM Tuner

Usable Sensitivity	500 μ V/m
Selectivity	25 dB
Harmonic Distortion	0.5%
Image Rejection Ratio	45 dB
Signal to Noise Ratio	40 dB
Output level	500 mV
Antenna Input	Loop Antenna

DAB Tuner

Sensitivity	-96dBm
Tuning Range	Band III (174-240MHz)
Audio Data Rate	224Kbps (Max)
Frequency Response	20-20KHz
Analog Output	2.0V at 0dBFS
Antenna Output	50 ohms F connector
Digital Output	S/PDIF Coaxial/Optical
Format/Sample Rate	PCM/48KHz

General

Power Consumption	15 watts
Standby Power Consumption	5 watts
Power Requirements (AC)	120 volts, 60Hz (USA version) 230 volts, 50Hz (European version)
Weight	5.4 Kg/11.9lb
Dimensions (W x H x D)	432 x 92 x 343mm 17 ¹ / ₈ " x 3 ⁵ / ₈ " x 13 ¹ / ₂ "
Panel Height	80 mm / 3 ³ / ₁₆ "

All specifications are accurate at the time of printing.

Rotel reserves the right to make improvements without notice.

Rotel and the Rotel HiFi logo are registered trademarks of The Rotel Co, Ltd., Tokyo Japan.



ATTENTION :

RISQUE D'ÉLECTROCUTION.

NE PAS OUVRIR



ATTENTION : POUR RÉDUIRE LE RISQUE D'ÉLECTROCUTION, NE PAS RETIRER LE CAPOT. IL N'Y A À L'INTÉRIEUR AUCUNE PIÈCE SUSCEPTIBLE D'ÊTRE MODIFIÉE PAR L'UTILISATEUR. EN CAS DE PROBLÈME, ADRESSEZ-VOUS À UN RÉPARATEUR AGRÉÉ.

APPLICABLE FOR USA, CANADA OR WHERE APPROVED FOR THE USAGE

CAUTION: TO PREVENT ELECTRIC SHOCK, MATCH WIDE BLADE OF PLUG TO WIDE SLOT. INSERT FULLY.

ATTENTION: POUR ÉVITER LES CHOCS ÉLECTRIQUES, INTRODUIRE LA LAME LA PLUS LARGE DE LA FICHE DANS LA BORNE CORRESPONDANTE DE LA PRISE ET POUSSER JUSQU'AU FOND.



L'éclair dans un triangle équilatéral indique la présence interne de tensions électriques élevées susceptibles de présenter des risques graves d'électrocution.



Le point d'exclamation dans un triangle équilatéral indique à l'utilisateur la présence de conseils et d'informations importantes dans le manuel d'utilisation accompagnant l'appareil. Leur lecture est impérative.

Tous les appareils Rotel sont conçus en totale conformité avec les directives internationales concernant les restrictions d'utilisation de substances dangereuses (RoHS) pour l'environnement, dans les équipements électriques et électroniques, ainsi que pour le recyclage des matériaux utilisés (WEEE, pour Waste Electrical and Electronic Equipment). Le symbole du conteneur à ordures barré par une croix indique la compatibilité avec ces directives, et le fait que les appareils peuvent être correctement recyclés ou traités dans le respect total de ces normes.



Ce symbole signifie que cet appareil bénéficie d'une double isolation électrique. Le branchement d'une mise à la masse ou à la terre n'est pas nécessaire.



MISE À LA TERRE DE L'ANTENNE SUIVANT L'ARTICLE 810 « APPAREILS RADIO ET TÉLÉVISION » DES NORMES NATIONALES ÉLECTRIQUES

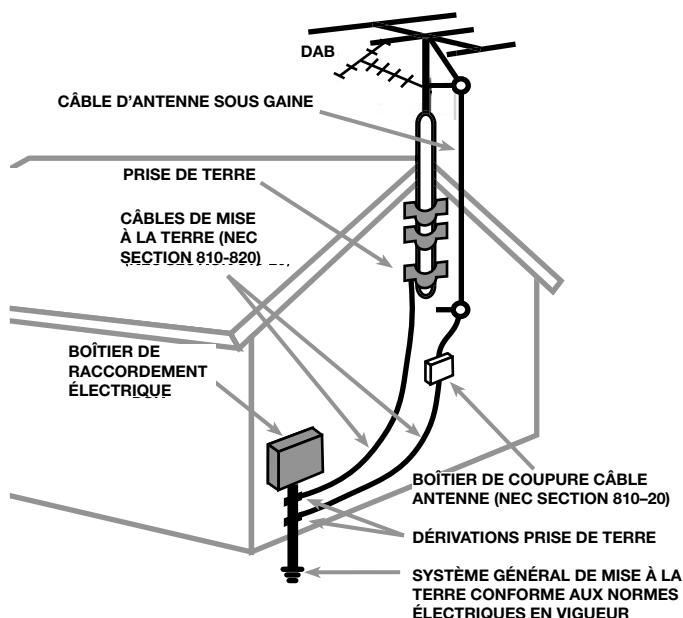

Instructions importantes concernant la sécurité

ATTENTION : Il n'y a à l'intérieur aucune pièce susceptible d'être modifiée par l'utilisateur. Veuillez toujours consulter un technicien agréé pour toute intervention interne, quelle qu'elle soit.

ATTENTION : Pour réduire tout risque d'électrocution, ne pas exposer l'appareil à l'humidité. Éloignez l'appareil de toute source de ruissellement ou élaboussure. Ne pas poser dessus des objets remplis de liquide, comme un vase, etc.

Ne laissez aucun objet étranger pénétrer à l'intérieur. Si cela était le cas, débranchez immédiatement l'appareil de son alimentation secteur. Faites-le ensuite immédiatement vérifier par un technicien qualifié et agréé.

Tous les conseils de sécurité et d'installation doivent être lus avant de faire fonctionner l'appareil. Conservez soigneusement ce livret pour le consulter à nouveau pour de futures références.

Tous les conseils de sécurité doivent être soigneusement respectés. Suivez les instructions. Respectez les procédures d'installation et de fonctionnement indiquées dans ce manuel.

L'appareil doit être nettoyé uniquement avec un chiffon sec ou un aspirateur.

Ne pas utiliser cet appareil près d'une source d'eau ou humide.

L'appareil doit être placé de telle manière que sa propre ventilation puisse fonctionner, c'est-à-dire avec un espace libre d'une dizaine de centimètres autour de lui. Il ne doit pas être posé sur un fauteuil, un canapé, une couverture ou toute autre surface susceptible de boucher ses ouïes d'aération ; ou placé dans un meuble empêchant la bonne circulation d'air autour des orifices d'aération.

Cet appareil doit être placé loin de toute source de chaleur, tels que radiateurs, chaudières, bouches de chaleur ou d'autres appareils (y compris amplificateurs de puissance) produisant de la chaleur.

Brancher l'appareil uniquement grâce au cordon secteur fourni, ou à un modèle équivalent. Ne pas tenter de modifier ou changer la prise. Notamment, ne pas tenter de supprimer la prise de terre si celle-ci est présente. Ne pas utiliser de cordon rallonge.

Prendre garde à ce que ce cordon d'alimentation ne soit pas pincé, écrasé ou détérioré sur tout son trajet, à ce qu'il ne soit pas mis en contact avec une source de chaleur. Vérifiez soigneusement la bonne qualité des contacts, à l'arrière de l'appareil comme dans la prise murale.

La prise d'alimentation secteur constituant le moyen radical pour débrancher totalement l'appareil du secteur, elle doit être laissée facilement accessible en permanence.

Si l'appareil ne doit pas être utilisé pendant une longue période, la prise secteur sera débranchée.

L'appareil doit être branché sur une prise d'alimentation secteur principale, avec mise à la terre effective.

L'appareil doit être immédiatement éteint, débranché puis retourné au service après-vente agréé dans les cas suivants :

- Le câble d'alimentation secteur ou sa prise est endommagé.
- Un objet est tombé, ou du liquide a coulé à l'intérieur de l'appareil.
- L'appareil a été exposé à la pluie.
- L'appareil ne fonctionne pas normalement
- L'appareil est tombé, ou le coffret est endommagé.

Installez l'appareil sur une surface plane et rigide, suffisamment solide pour supporter son poids. Ne l'installez pas sur un support mobile qui pourrait basculer.



Sommaire

Figure 1 : Commandes de la face avant	3
Figure 2 : Télécommande RR-T95	3
Figure 3 : Branchements en face arrière	4
Figure 4 : Schéma des différents branchements	4
Remarques importantes	5
Instructions importantes concernant la sécurité.....	15
Au sujet de Rotel	16
Démarrage	16
Précautions	17
Caractéristiques principales	17
Déballage	17
Installation	17
Branchements en face arrière	17
Antenne FM 18	17
Antenne AM 19	17
Antenne DAB 20	17
Sorties RCA 21	17
Sorties numériques DAB 22	18
Prise ordinateur I/O 23	18
Prise d'entrée télécommande EXT REMOTE IN 24	18
Prise de commutation TRIGGER 12 V 25	18
Entrée câble secteur 26	18
Fonctionnement de base.....	18
Touche de mise en veille STANDBY 1	18
et diode LED de veille 2	18
Touches ON et OFF A	18
Capteur de télécommande 3	18
Afficheur de la face avant 6	18
Touche de mise en mémoire MEMORY 13 K	18
Touche de confirmation ENTER 11	18
Touches de réglage SETUP 10	18
Touche d'atténuation de luminosité DIMMER 8 D	19
Fonctionnement de base du tuner	19
Commandes d'accord TUNING 12 C J	19
Sélection gamme BAND 17 B	19
Mode d'accord par fréquence FREQUENCY TUNING	19
Mode d'accord par présélection PRESET TUNING	19
Mode de recherche RDS PTY	19
Clavier numérique (touches 0-9).....	20
Présélection des stations 7 E	20
Accord par accès direct sur la fréquence de réception 15 L	20
Touche d'accord automatique 14 H	20
Touche d'accord/présélection TUNE/PRESET 15	20
Touche de balayage des présélections PRESET SCAN F	21
Touche FM MONO 4 I	21

Réception des stations RDS et RBDS	21
Touche affichage DISPLAY 9 M	21
Touche PTY 5 G	21
Touche TP 5 G	22
Touche TA 5 G	22
Touche AF 5 G	22
Réception Digital Audio Broadcast (DAB)	22
Principes de base de la radio DAB	22
Touches BAND, DAB 17 B	22
Touches haut/bas UP/DOWN 12 C	22
Touche de confirmation ENTER 11	22
Touche d'affichage DISPLAY 9 M	22
Touche de mise en mémoire MEMORY 13 K	22
Clavier numérique 7 E	23
Touche accord/présélection TUNE/PRESET 15	23
Réglage SETUP	23
Touche SETUP 10	23
Menu SETUP	23
Recherche d'une station DAB	23
Touche de recherche automatique AUTO TUNE 14 H	23
Comment mettre en mémoire des stations DAB	23
Comment rappeler une station DAB présélectionnée (PRESET)	23
Spécifications	24

Au sujet de Rotel

C'est une famille de passionnés de musique qui a fondé Rotel, il y a maintenant plus de quarante-cinq ans. Pendant toutes ces années, leur passion ne s'est jamais éteinte et tous les membres de la famille se sont toujours battus pour fabriquer des appareils présentant un exceptionnel rapport musicalité-prix, suivis en cela par tous les employés.

Les ingénieurs travaillent toujours en équipe réduite, écoutant et peaufinant soigneusement chaque appareil pour qu'il corresponde parfaitement à leurs standards musicaux. Ils sont libres de choisir n'importe quels composants dans le monde entier, uniquement en fonction de leur qualité. C'est ainsi que vous trouvez dans les appareils Rotel des condensateurs britanniques ou allemands, des transistors japonais ou américains, tandis que tous les transformateurs toriques sont directement fabriqués dans une usine Rotel.

L'excellente réputation musicale des appareils Rotel a été saluée par la plupart des magazines spécialisés ; ils ont reçu d'innombrables récompenses, et sont choisis par de nombreux journalistes critiques du monde entier, parmi les plus célèbres, ceux qui écoutent de la musique quotidiennement. Leurs commentaires restent immuables : Rotel propose toujours des maillons à la fois musicaux, fiables et abordables.

Mais plus que tout, Rotel vous remercie pour l'achat de cet appareil, et souhaite qu'il vous apporte de nombreuses heures de plaisir musical et visuel.

Démarrage

Nous vous remercions pour l'acquisition de ce tuner DAB/AM/FM Rotel RT-1082. Il bénéficie intégralement de l'application de la célèbre philosophie Rotel « Balanced Design », qu'il s'agisse du schéma de ses circuits, du choix de tous ses composants, de sa conception après de très longues heures de tests d'écoute, de sa musicalité remarquable ou de sa fiabilité exceptionnelle. Le Rotel RT-1082 a été conçu pour vous offrir de très nombreuses années de plaisir musical.

Précautions

Veillez lire très soigneusement ce manuel d'utilisation. Il vous indique tout ce qu'il faut savoir pour utiliser parfaitement votre nouveau tuner. Si vous vous posez ensuite encore des questions, veuillez contacter votre revendeur agréé Rotel, qui se fera un plaisir d'y répondre.

Conservez le carton d'emballage du RT-1082. Il constitue le meilleur moyen pour transporter l'appareil dans le futur, sans risque de détérioration. Des détériorations provenant de conditions de transport défectueuses ne sont pas couvertes par la garantie.

Veillez enregistrer en ligne votre nouvel achat, sur www.rotel.com/register. Conservez soigneusement votre facture d'achat. Elle constitue en effet la meilleure preuve au cas bien improbable où vous devriez faire jouer la garantie.

Caractéristiques principales

- Réception des gammes et modes AM, FM et DAB
- Afficheur fluorescent très pratique
- 30 stations présélectionnées dans les gammes AM et FM ; 99 présélections de stations DAB.
- Recherche d'accord manuelle ou par présélections, recherche automatique, balayage des présélections et recherche directe par la fréquence de réception.
- Compatibilité totale RDS (Radio Data System) pour l'Europe et RBDS (Radio Broadcast Data Service) pour les USA.
- Tuner DAB (Digital Audio Broadcast), système de transmission numérique disponible en Europe et au Canada, ainsi que régulièrement dans de nouveaux pays.
- Commutation possible mono/stéréo.
- Commutation par tension externe Trigger 12 V pour allumage/extinction couplée des préamplificateurs et processeurs Surround Rotel.
- Télécommande sans fil intégrale de toutes les fonctions.

Déballage

Retirez l'appareil de son carton. N'oubliez pas de sortir la télécommande et les autres accessoires. Installez les piles fournies dans la télécommande. Conservez soigneusement le carton d'emballage et les éléments de protection internes du RT-1082 ; ils constituent le meilleur moyen de transporter votre RT-1082, dans le futur.

Installation

Posez le RT-1082 sur une surface plane, sèche, capable de supporter son poids, éloignée des rayons directs du soleil et de toute source de chaleur, de la présence d'humidité trop élevée ou de vibrations importantes. Si vous l'installez dans un meuble assurez-vous qu'un minimum de ventilation soit présent. Vérifiez qu'il y ait assez de place derrière le RT-1082 pour tous les branchements. Disposez-le le plus près possible des autres maillons et, si possible, sur sa propre étagère. Tout cela rendra plus aisé d'éventuelles modifications dans les branchements, et une disposition des câbles optimale. Cela réduira aussi la présence d'éventuelles interférences entre les appareils, ou les méfaits de la chaleur dégagée par les autres maillons.

N'empilez pas d'objets lourds sur le capot du RT-1082. N'exposez jamais l'appareil à l'humidité : cela pourrait endommager irrémédiablement ses circuits internes, et présenter de graves risques quant à la sécurité des personnes.

Branchements en face arrière

Le RT-1082 dispose sur sa face arrière de tous les branchements pour une sortie modulation audio, une antenne FM, une antenne AM, une antenne DAB, une commutation Trigger 12 V, un capteur infrarouge externe, les sorties numériques de réception DAB, et enfin le câble d'alimentation secteur.

NOTE : Ne brancher aucun maillon dans sa prise d'alimentation secteur tant que tous les branchements entre les maillons n'ont pas été correctement et définitivement réalisés.

Antenne FM 16

Le RT-1082 est fourni avec une antenne FM d'intérieur en « T ». Sortez l'antenne de l'emballage et branchez la prise coaxiale de type « F » sur la prise d'antenne correspondante du RT-1082. Pour une réception optimale, dépliez complètement le « T » formé par l'antenne. Des œillets à l'extrémité de chaque branche du T permettent éventuellement de fixer l'antenne au mur. Plusieurs positions doivent être essayées afin de déterminer la position optimale pour une bonne qualité de réception.

NOTE : Pour utiliser une antenne FM externe, branchez son câble 75 ohms sur la prise en lieu et place de l'antenne FM d'intérieur. Une antenne externe doit être installée en respectant les normes en vigueur dans votre pays, de préférence par un installateur professionnel. Dans certaines installations, utilisez la prise de conversion type F fournie pour relier le câble d'antenne 75 ohms à la prise.

Antenne AM 19

Le RT-1082 est livré avec une antenne cadre en plastique pour recevoir les signaux radio AM (modulation d'amplitude). Retirez cette antenne de la boîte et placez-la près du RT-1082. Elle peut être plaquée contre un mur, en utilisant le support fourni. Vous pouvez aussi plier la portion centrale de l'antenne pour former un support de table.

Branchez le double câble 300 ohms sortant de l'antenne sur les prises repérées AM LOOP, en reliant chaque conducteur sur une des deux prises. Il n'y a ici aucune polarité à respecter ; vérifiez simplement que la fixation est correcte et que les deux conducteurs ne se touchent pas.

Vous devrez certainement orienter ou déplacer l'antenne pour trouver la meilleure position pour la réception correcte.

NOTE : Si vous utilisez une antenne extérieure, branchez celle-ci en lieu et place de l'antenne cadre fournie, sur la double prise 300 ohms (broches repérées G et AM). Assurez-vous que toutes les normes électriques en vigueur sont bien respectées, notamment en faisant appel à un installateur agréé.

Antenne DAB 20

Une antenne DAB intérieure est fournie d'origine. Si vous ne parvenez pas à obtenir une réception correcte avec cette antenne intérieure, nous vous recommandons d'acquiescer une antenne DAB extérieure. Celle-ci sera branchée via une prise type F sur la prise repérée « Antenna DAB » sur le panneau arrière du tuner.

Sorties RCA 21

Ces prises de sortie audio fournissent un signal stéréo de niveau fixe, pour le préamplificateur, le processeur de commande de votre installation ou un amplificateur intégré.

Utilisez un câble de liaison RCA standard, en respectant les canaux gauche (LEFT OUTPUT) et droit (RIGHT OUTPUT).

Sorties numériques DAB ²²

Une prise coaxiale et une prise type S/PDIF permettent de sortir directement le signal numérique reçu des stations DAB (Digital Audio Broadcast, ou réseau audio numérique). Ce type de réception est totalement exempt de parasites. Il est également capable de fournir une qualité musicale proche de celle des disques CD audio, plus des données spécifiques aux émissions de radio.

Prise ordinateur I/O ²³

Le RT-1082 peut être contrôlé à partir d'un ordinateur, grâce à des logiciels de commande d'appareils audio-vidéo spécialement développés par des constructeurs tierce partie. Ce contrôle se fait par des codes de commandes envoyés depuis l'ordinateur sur un réseau câblé avec connexions de type série RS-232.

De plus, le RT-1082 peut ainsi être mis à jour via cette prise, en ce qui concerne son logiciel de fonctionnement interne.

La prise COMPUTER I/O en face arrière fournit toutes les connexions nécessaires pour cette liaison. Elle accepte une prise standard de type RJ-45 8 broches, comme celles couramment utilisées dans les liaisons Ethernet 10 Base-T UTP. Pour de plus amples informations concernant ce type de branchements, les logiciels disponibles pour la commande de l'installation, les codes utilisés ou la mise à jour du RT-1082, consultez votre revendeur agréé ou le support technique Rotel.

Prise d'entrée télécommande EXT REMOTE IN ²⁴

Cette prise jack 3,5 mm (repérée EXT REM IN) reçoit les codes de commande de n'importe quel récepteur infrarouge du commerce (Xantech, etc.) placé dans la pièce principale. Cette caractéristique est très utile si l'appareil est placé dans un meuble rendant invisible son capteur intégré. Consultez votre revendeur agréé Rotel pour de plus amples informations sur ces récepteurs-émetteurs infrarouge externes, et pour connaître le câblage correct de la prise d'entrée correspondante.

Prise de commutation TRIGGER 12 V ²⁵

Le RT-1082 peut être activé par une tension de commutation envoyée par exemple par un préamplificateur Rotel.

L'entrée Trigger accepte n'importe quelle tension de contrôle (courant continu ou courant alternatif) comprise entre 3 et 30 volts. Lorsqu'un câble est branché sur cette prise, et qu'une telle tension est présente dans ce câble, le tuner s'allume.

Lorsque la tension de commutation disparaît, le tuner se remet en mode de veille Standby. La diode LED en façade reste allumée, mais l'afficheur s'éteint et l'appareil ne fonctionne plus.

Le RT-1082 est également capable de laisser passer la tension de commutation 12 V, pour association avec un autre maillon compatible avec ce mode de fonctionnement. Le signal 12 V reste présent en fonctionnement normal.

Entrée câble secteur ²⁶

Votre RT-1082 est configuré en usine pour fonctionner sur la tension secteur de l'installation de votre domicile, suivant le pays où vous l'avez acheté (USA : 120 V/60 Hz ou Europe : 230 V/50 Hz). Ce réglage est indiqué sur une étiquette collée à l'arrière de l'appareil. Vérifiez que la valeur indiquée correspond bien à celle de votre installation électrique.

Branchez le câble d'alimentation secteur fourni dans la prise repérée AC INPUT à l'arrière de l'appareil. Branchez l'autre extrémité du câble dans une prise secteur murale, ou dans une prise de renvoi secteur d'un autre maillon de votre installation audio.

Fonctionnement de base

Les explications qui suivent vous permettent de vous familiariser avec les caractéristiques et commandes de votre nouveau tuner. Lorsqu'une fonction est accessible à la fois sur la face avant et sur la télécommande, un nombre (voir illustration de la face avant) et une lettre (voir illustration de la télécommande) sont notés dans les instructions correspondantes. Par exemple, pour passer de la gamme AM à la gamme FM, vous pouvez presser une touche de la face avant du tuner ou utiliser une touche de la télécommande. Lorsqu'un seul identifiant apparaît, c'est que la fonction correspondante n'est accessible qu'à partir de la face avant, ou de la télécommande, mais jamais des deux à la fois.

NOTE : Les commandes concernant la réception radio numérique DAB font l'objet de chapitres spécifiques, plus loin dans ce manuel d'utilisation.

Touche de mise en veille STANDBY ¹ et diode LED de veille ²

La touche de la face avant STANDBY se trouve en face avant du RT-1082 et n'est pas reprise sur la télécommande.

La diode STANDBY LED s'allume dès que l'appareil est branché sur l'alimentation secteur.

Touches ON et OFF ^A

Télécommande uniquement

Une pression sur la touche ON désactive le mode de mise en veille Standby, et met le RT-1082 dans son mode de fonctionnement actif normal. Une pression sur la touche OFF enclenche le mode de mise en veille Standby du RT-1082. Le tuner est encore relié à l'alimentation secteur, mais ses fonctions principales sont volontairement désactivées.

Capteur de télécommande ³

Ce capteur en façade reçoit les codes infrarouge (IR) envoyés par la télécommande. Il ne doit donc pas être obstrué ou caché, notamment par des câbles ou des accessoires.

Afficheur de la face avant ^B

Au centre de la face avant du RT-1082 se trouve un grand afficheur fluorescent. Cet afficheur fournit les informations de fonctionnement de l'appareil en temps réel, suivant le mode de fonctionnement DAB/AM/FM (indication de la fréquence de réception, présélection mémorisée, indication de gamme de réception, information RDS, etc.).

Touche de mise en mémoire MEMORY ¹³ ^K

La touche repérée MEMORY est utilisée pour confirmer ou mettre en mémoire les différents réglages ou modes de fonctionnement du RT-1082, y compris les stations présélectionnées. Son utilisation précise est décrite en détail dans les chapitres qui suivent.

Touche de confirmation ENTER ¹¹

Une pression sur cette touche ENTER sélectionne les paramètres précédemment mis en surbrillance dans l'affichage des réglages SETUP.

Touches de réglage SETUP ¹⁰

Permet d'ouvrir et de fermer le menu de réglage Setup du RT-1082. Elle permet donc d'accéder aux menus de réglage du RT-1082, notamment pour les modifications liées au pays d'utilisation de l'appareil, en utilisant conjointement les touches de la face avant ENTER (confirmation) et UP/DOWN (haut/bas).

Touche d'atténuation de luminosité DIMMER

Disponible aussi bien en face avant que sur la télécommande, cette touche permet de choisir parmi quatre luminosités différentes de l'afficheur de la façade. Des pressions successives sur la touche permettent de passer d'un degré de luminosité à un autre.

NOTE : Lorsque le tuner est éteint puis rallumé, la luminosité de l'afficheur revient automatiquement à son mode d'éclairage normal. Ce réglage de luminosité est également accessible dans le menu SETUP, afin de mémoriser une luminosité donnée, qui restera en mémoire tant que l'appareil reste branché sur l'alimentation secteur.

Fonctionnement de base du tuner

Le RT-1082 intègre un tuner à synthèse numérique AM/FM, avec fonctions RDS ou RBDS, doté de 30 présélections de stations, et un tuner numérique DAB, permettant la mise en mémoire de 99 stations présélectionnées maximum.

- L'accord manuel vous permet de passer d'une fréquence de réception donnée d'une station à la fréquence d'accord immédiatement inférieure ou supérieure. Placez le mode d'accord TUNE/PRESET sur sa position TUNE. Coupez la fonction d'accord automatique AUTO TUNING. Utilisez les touches TUNING pour passer d'une fréquence à une autre.
- L'accord direct par choix de la fréquence vous permet d'entrer directement les chiffres correspondant à la fréquence de réception de la station voulue. Pressez la touche repérée FREQUENCY DIRECT sur la télécommande ou la face avant du tuner, puis entrez la fréquence désirée via le clavier numérique (touches 0 – 9).
- La recherche automatique de fréquence fait défiler les fréquences vers le haut ou le bas, jusqu'à ce que le tuner rencontre un signal de réception suffisamment fort. Placez le mode d'accord TUNE/PRESET sur sa position TUNE. Activez la fonction d'accord automatique AUTO TUNING. Utilisez les touches TUNING pour passer à la station suivante après arrêt du tuner sur un signal.
- L'accord par entrée du numéro de présélection d'une station vous permet de choisir la station directement via son numéro de présélection. Entrez ce nombre utilisé lors de sa mémorisation en utilisant le clavier numérique, pour les gammes AM/FM ou DAB.
- Le balayage des présélections PRESET SCAN vous permet de passer automatiquement d'une station présélectionnée (préalablement mise en mémoire) à une autre. Pressez la touche repérée PRESET SCAN pour démarrer le balayage en mode AM/FM.
- L'accord RDS (Europe) ou RBDS (USA) permet d'accéder à une recherche selon différents critères déterminés par les données codées envoyées uniquement par les stations émettant en mode RDS ou RBDS. Voir le chapitre RDS de ce manuel pour des informations détaillées à ce sujet.

Commandes d'accord TUNING



Une paire de touches repérées UP/DOWN (haut/bas), sur la face avant, ainsi que les touches de la télécommande repérées PRESET UP/DOWN représentent les principales commandes pour l'accord sur une station du RT-1082. Vous pouvez utiliser, au choix, les touches correspondantes de la face avant ou de la télécommande : leurs fonctions respectives sont identiques. Ces touches permettent d'accéder à différents modes de recherche des stations de radio, suivant le mode de fonctionnement désiré.

Sélection gamme BAND

La touche repérée BAND permet de choisir la gamme de réception du tuner : AM, FM ou DAB. Des pressions successives sur la touche permettent de passer d'une gamme d'ondes à une autre. Un indicateur correspondant à la gamme sélectionnée s'allume dans l'afficheur, sur la partie gauche de celui-ci, pour confirmer votre choix. La fréquence de réception correspondante s'affiche également.

Mode d'accord par fréquence FREQUENCY TUNING

- La fonction d'accord automatique AUTO TUNING étant désactivée, pressez une des touches TUNING pour passer manuellement à la fréquence d'accord suivante, qu'une station ou non soit réellement présente sur cette nouvelle fréquence. [Voir les paragraphes consacrés à la touche TUNE/PRESET et la touche AUTO TUNING pour de plus

amples détails sur la manière de modifier le mode de recherche et d'accord sur les stations].

- La fonction d'accord automatique AUTO TUNING étant activée, pressez une des touches TUNING pour démarrer la recherche automatique d'une station. Le tuner fait alors défiler automatiquement toutes les fréquences de réception, vers le haut ou le bas, et ce jusqu'à ce qu'il tombe sur une fréquence correspondant réellement à l'émission d'une station, avec un signal de réception suffisamment fort. Si celui-ci ne correspond pas à la station de radio que vous désirez écouter, recommencez la procédure. Si le tuner ne trouve aucun signal de réception suffisamment fort, il se replace automatiquement sur la dernière fréquence de réception avant la recherche. [Voir les paragraphes consacrés à la touche TUNE/PRESET et la touche AUTO TUNING pour de plus amples détails sur la manière de modifier le mode de recherche et d'accord sur les stations].

Mode d'accord par présélection PRESET TUNING

Pressez une touche TUNING pour passer à la station présélectionnée déjà mémorisée immédiatement suivante, ou précédente. [Voir les paragraphes consacrés à la touche TUNE/PRESET pour de plus amples détails sur la manière de modifier le mode de recherche et d'accord sur les stations].

Mode de recherche RDS PTY

Pressez une touche TUNING pour choisir le type de programme désiré pour la recherche, dans la liste défilante qui s'affiche. Voir le chapitre concernant le mode d'accord RDS pour de plus amples informations sur cette fonction. [Voir le paragraphe concernant la touche RDS PTY pour les détails].

NOTE : Plusieurs indicateurs, dans l'afficheur de la face avant, vous assistent pendant la recherche. L'indication la plus grande concerne la fréquence d'accord, qui augmente ou diminue pendant la procédure de recherche de station. Un indicateur de force du signal à l'antenne indique la force réelle du signal de réception entrant. Un indicateur repéré TUNED s'allume lorsque la puissance de ce signal est suffisante pour que le tuner le reçoive. Un indicateur repéré ST s'allume en présence d'un signal de réception FM stéréophonique. D'autres indicateurs supplémentaires indiquent également le mode d'accord couramment sélectionné.

Clavier numérique (touches 0-9)

Présélection des stations 7 E

Le RT-1082 peut mettre en mémoire jusqu'à 30 stations différentes, que l'on rappelle ensuite simplement via leur numéro de mémorisation, avec le clavier numérique. Ces présélections peuvent être utilisées aussi bien pour des stations AM que FM, avec une capacité supplémentaire de 99 présélections en mode DAB.

Le RT-1082 est réglé en sortie d'usine avec un certain nombre de stations pré-réglées, mais qui peuvent ou ne peuvent pas correspondre à celles que vous pouvez réellement recevoir dans votre zone géographique.

Pour mémoriser une nouvelle station présélectionnée :

1. Accordez le tuner sur la station voulue, en AM ou en FM.
2. Pressez la touche repérée MEMORY sur la face avant. L'indicateur « MEMORY » clignote dans l'afficheur de la façade.
3. Pendant que l'indicateur MEMORY clignote, pressez les touches du clavier numérique correspondant au numéro sous lequel vous souhaitez mémoriser la fréquence et gamme de la station reçue, et qui sera donc son numéro de présélection. Par exemple, pour mémoriser cette station sous le numéro 3, pressez la touche 3. Pour mémoriser la station sous le numéro 15, pressez la touche 1, suivie tout de suite de la touche 5.
4. Une station/fréquence précédemment mémorisée sous le même numéro est effacée de la mémoire lorsqu'une nouvelle station/fréquence est ainsi choisie.

Pour retrouver une station précédemment mémorisée, pressez tout simplement les touches du clavier numérique correspondant à son numéro de présélection. Par exemple, pour retrouver la station présélectionnée sous le numéro 3, pressez la touche 3. Pour retrouver la station présélectionnée 30, pressez la touche 3, puis, dans les 5 secondes suivantes, la touche 0.

NOTE : Les touches du clavier numérique peuvent également être utilisées pour accorder directement le tuner sur une fréquence de réception précise, dans les bandes AM/FM.

Accord par accès direct sur la fréquence de réception 16 L

Si vous connaissez la fréquence d'accord exacte de la station que vous souhaitez recevoir, vous pouvez y accéder directement en entrant cette fréquence de réception avec la touche FREQUENCY DIRECT et le clavier numérique.

1. Pressez la touche FREQUENCY DIRECT pour faire passer le clavier numérique en mode d'accès direct en fréquence. L'affichage de la fréquence de réception, sur l'afficheur, se transforme en une série de barres représentant les différents chiffres correspondant à la fréquence de réception, la première barre étant clignotante.
2. Entrez le premier chiffre de la fréquence de la station en utilisant le clavier numérique. Le chiffre correspondant apparaît alors dans l'afficheur, et la barre suivante se met à clignoter. Entrez alors les chiffres suivants, les uns après les autres, suivant le même principe. Lorsque tous les chiffres ont été entrés, le tuner se cale automatiquement sur la fréquence de réception qui apparaît maintenant dans l'afficheur.

NOTE : Sur la version américaine (US) uniquement, une pression sur « 1 » en mode FM se traduit par un « 10 » dans l'affichage de la fréquence. Sur la version européenne, il est nécessaire de presser « 1 », puis « à » pour afficher un « 10 ». Sur la version américaine, il suffit de presser un seul chiffre après la virgule (ou point), alors que sur la version européenne, il faut indiquer/presser deux chiffres après la virgule (point), comme indiqué dans le second exemple ci-dessous.

EXEMPLES :

- (FM USA) 87,50 MHz. Pressez 8 > 7 > 5
- (FM Europe) 87,50 MHz. Pressez 8 > 7 > 5 > 0
- (AM USA) 1 610 kHz. Pressez 1 > 6 > 1
- (AM Europe) 1 611 kHz. Pressez 1 > 6 > 1 > 1

Si aucune fréquence valable n'est entrée dans les 5 secondes, le tuner annule automatiquement le mode d'accord direct par fréquence FREQUENCY DIRECT et revient à la fréquence de réception précédemment affichée.

Touche d'accord automatique

14 H

La touche d'accord automatique AUTO TUNING permet de basculer au choix entre le mode de recherche par fréquence, et le mode de recherche manuel. Lorsque l'on utilise les touches TUNING de la face avant ou de la télécommande en mode automatique AUTO TUNING, le tuner fait défiler automatiquement, vers le haut ou vers le bas, les fréquences de réception jusqu'à ce qu'un signal de réception suffisamment fort soit capté. Si ce n'est pas la station que vous recherchez, il suffit de continuer le défilement des fréquences de la même manière jusqu'à la station suivante. Les stations envoyant un signal trop faible sont volontairement ignorées pendant cette recherche. Si aucune station n'est ainsi trouvée, le tuner se replace automatiquement sur la fréquence calée avant cette recherche. Pour passer du mode de recherche par fréquence FREQUENCY TUNING au mode de recherche automatique AUTO TUNING, pressez la touche AUTO TUNING. L'indicateur « AUTO » s'allume alors dans l'afficheur.

NOTE : Le mode AUTO TUNING est désactivé quand la touche TUNE/PRESET est réglée sur le mode d'accord des présélections PRESET. Voir le paragraphe suivant.

Touche d'accord/présélection TUNE/PRESET 15

La touche repérée TUNE/PRESET permet de passer du mode de recherche par fréquence FREQUENCY TUNING (quand les touches TUNING permettent de faire défiler la fréquence de réception) au mode de recherche par présélection PRESET TUNING (quand les touches TUNING permettent de faire défiler les stations présélectionnées les unes après les autres, en fonction de leur numéro respectif de mémorisation). Pour passer d'un mode à l'autre, pressez simplement la touche TUNE/PRESET. L'indicateur « PRESET » s'allume dans l'afficheur lorsque c'est le mode de recherche par présélections PRESET qui est choisi.

NOTE : Le mode AUTO TUNING est désactivé quand la touche TUNE/PRESET est réglée sur le mode d'accord des présélections PRESET. Voir le paragraphe suivant.

Touche de balayage des présélections PRESET SCAN **F**

Cette touche active la fonction de balayage des stations déjà présélectionnées. Lorsque vous pressez cette touche, le tuner « lit » automatiquement toutes les stations présélectionnées, les unes derrière les autres, avec une durée de cinq secondes pour chacune d'entre elles. Pour arrêter ce balayage sur la station voulue, pressez de nouveau la touche une fois.

NOTE : Si une station présélectionnée PRESET est couramment en écoute lorsque la touche PRESET SCAN est pressée, le balayage démarre sur le numéro de station présélectionnée immédiatement supérieur à celui de la station écoutée, et continue ainsi sur toutes les stations présélectionnées, pour revenir sur le choix initial. S'il ne s'agissait pas d'une station présélectionnée écoutée, le balayage démarre de la première station présélectionnée PRESET 1 et continue jusqu'à la station PRESET 30.

Touche FM MONO **4** **I**

La touche repérée FM MONO permet de passer d'une réception stéréo à une réception mono. En mode stéréo, une station sera écoutée en stéréo si la force de son signal à l'antenne est suffisante. Un indicateur stéréo ST s'allume alors dans l'afficheur. En sélectionnant le mode mono, la station est écoutée en monophonie, et ce même si elle émet et est reçue en stéréophonie.

NOTE : L'écoute en mono est utile si le signal d'une station FM émettant en stéréophonie s'avère trop faible ou lointain pour être reçu dans des conditions satisfaisantes. En effet, un signal mono requiert moins de niveau à l'antenne pour être correctement traité.

Réception des stations RDS et RBDS

Le RT-1082 est équipé des fonctions de réception radio RDS (Radio Data System) pour l'Europe, et RBDS (Radio Broadcast Data Service) pour les Etats-Unis. Ces systèmes de réception apportent des fonctions supplémentaires, transmises de manière codée sur les programmes radio de certaines stations FM. Ce signal peut être décodé par un tuner RDS, fournissant, si émises, les fonctions supplémentaires suivantes :

1. Affichage du nom « en clair » de la station (par exemple, « INTER », « FIP »).
2. Affichage et sélection de stations en fonction du contenu de leur programme respectif (par exemple, NEWS, SPORT, etc.)
3. Communication d'informations concernant les conditions de circulation routière.
4. Affichage d'un texte défilant pour informations supplémentaires.

De plus, le RDS intègre des fonctions de recherche avancées :

1. Possibilité de recherche de station(s) en fonction du contenu spécifique de leur programme (PTY).
2. Possibilité de recherche des stations communiquant des informations sur la circulation routière (TP).
3. Possibilité d'interruption du programme normal pour émission d'informations routières (TA, pour Traffic).

Les fonctions RDS sont largement répandues en Europe et disponibles lorsque les stations d'émission FM envoient de telles informations codées, désormais familières aux auditeurs. Aux Etats-Unis, les fonctions RBDS sont apparues plus récemment, et les stations émettant de telles données sont plus rares, donc moins connues des auditeurs. N'hésitez pas à consulter votre revendeur agréé Rotel pour de plus amples informations sur les réseaux et les possibilités RDS et RBDS.

NOTE : Les fonctions RDS et RBDS sont laissées à la discrétion des stations émettrices qui, elles seules, décident des données réellement associées au signal radio. En l'absence de ces données RDS ou RBDS, le RT-1082 reçoit les programmes correspondants comme un tuner normal.

NOTE : Les données RDS et RBDS ne sont disponibles que sur la gamme FM. Les fonctions et caractéristiques indiquées ci-après ne sont donc opérationnelles qu'en mode de réception FM.

Touche affichage DISPLAY **9** **M**

Il y a cinq options d'affichage lorsqu'une station RDS est en cours de réception, avec l'indication « RDS » allumée dans l'afficheur. Pressez la commande OSD de la Page 2 de l'écran de la télécommande pour passer d'une de ces options d'affichage à une autre :

1. FREQUENCY (fréquence) : La fréquence de réception de la station RDS est affichée.
2. (PS) PROGRAM SERVICE (programme) : le nom de la station reçue, intégralement ou en abrégé (par exemple INTER pour France Inter) apparaît dans l'afficheur.
3. (PTY) PROGRAM TYPE (type de programme) : Une description du contenu diffusé par la station reçue, d'après une liste de contenu de programmes, apparaît dans l'afficheur : par exemple NEWS, CURRENT AFFAIRS, INFO, SPORT, EDUCATION, DRAMA, CULTURE, SCIENCE, VARIED, POP, ROCK, EASY LISTENING, LIGHT CLASSICAL, SERIOUS CLASSICAL, OTHER MUSIC, WEATHER, FINANCE, CHILDREN, SOCIAL AFFAIRS, RELIGION, PHONE IN, TRAVEL, LEISURE, JAZZ, COUNTRY, NATIONAL MUSIC, OLDIES, FOLK et DOCUMENTARY). Si aucune information de ce type n'est donnée, l'indication « PT » clignote dans l'afficheur.
4. CLOCK TIME. L'heure et la date sont directement fournies par la station émettrice. Si aucune information de ce type n'est donnée, l'indication « CT » clignote dans l'afficheur.
5. (RT) RADIO TEXTE (texte) : un message sous forme de texte défilant apparaît dans l'afficheur. Si aucune information de ce type n'est donnée, l'indication « RT » clignote dans l'afficheur.

Touche PTY **5** **G**

La fonction de recherche par type de programme s'affiche, suivant une liste standard.

1. Pressez la touche PTY. Le type de programme de la station RDS courante apparaît dans l'afficheur.
2. Si désiré, choisissez le type de programme PROGRAM TYPE en utilisant les touches TUNING pour naviguer dans la liste des programmes PTY.
3. Pressez la touche PTY une seconde fois dans les 5 secondes qui suivent. Le tuner va tenter de trouver une autre émission répondant au type de programme que vous avez choisi, puis s'accorder sur cette station. Si la touche n'est pas pressée dans les 5 secondes après avoir sélectionné un type de programme, la fonction de recherche PTY est annulée.
4. Si aucune station correspondant au critère recherché n'est trouvée, le tuner revient sur la station précédemment sélectionnée.
5. Annulez la fonction PTY en pressant n'importe quelle touche (exceptées les touches DIMMER ou FM MONO).

Touche TP  

Permet de rechercher une station RDS donnant des informations sur les conditions de circulation routière.

1. Pressez la touche TP. Le tuner va tenter de trouver une émission donnant des informations sur les conditions de circulation routière.
2. Si aucune station n'est trouvée, le tuner revient sur la station précédemment sélectionnée.
3. Annulez la fonction TP en pressant n'importe quelle touche (exceptées les touches DIMMER ou FM MONO).

Touche TA  

Permet de rechercher une station RDS donnant des informations sur les conditions de circulation routière.

1. Pressez la touche TA. Le tuner va tenter de trouver une émission donnant des informations sur les conditions de circulation routière.
2. Si aucune station n'est trouvée, le tuner revient sur la station précédemment sélectionnée.
3. Annulez la fonction TA en pressant n'importe quelle touche (exceptées les touches DIMMER ou FM MONO).

Touche AF  

1. Pressez la touche AF. Le tuner va rechercher les autres fréquences d'émission de la même station de radio, dans la liste mise en mémoire, et sélectionner automatiquement celle qui fournit le plus fort signal à l'antenne.
2. Si aucune station n'est trouvée, le tuner revient sur la station précédemment sélectionnée.
3. Si le signal de la nouvelle station trouvée est plus faible que celui de la précédente, le tuner se recalc automatiquement sur cette première fréquence.

Annulez la fonction AF en pressant n'importe quelle touche (exceptées les touches DIMMER ou FM MONO).

Réception Digital Audio Broadcast (DAB)

Principes de base de la radio DAB

DAB est l'abréviation de « Digital Audio Broadcast », une nouvelle forme d'émission radio utilisant la technologie numérique. Les émissions DAB sont capables d'atteindre une qualité proche de celle des disques CD Audio, avec théoriquement une absence totale de parasites.

Les émissions DAB opèrent dans la bande de fréquence III (174 – 240 MHz). La bande III est divisée en 41 canaux repérés 5A à 13F.

Ces canaux DAB sont regroupés en ensembles, également connus sous le nom de multiplex(es). Chaque multiplex contient un certain nombre de stations, et chaque service primaire est divisé en un certain nombre de services secondaires. La technologie DAB permet aux opérateurs radio de transmettre un certain nombre de données supplémentaires en plus du signal audio, qui peuvent inclure d'autres canaux audio, du texte et même, dans le futur, des images ou des données informatiques pour ordinateur.

NOTE : Quand le tuner DAB est utilisé pour la première fois, l'afficheur vous demande si vous désirez effectuer une recherche automatique pour déterminer quel service est disponible dans votre zone géographique. La plupart de ces procédures n'ont besoin d'être effectuées qu'une seule fois. Sélectionnez « YES » pour confirmer cette recherche automatique. Le tuner va alors rechercher toutes les stations disponibles sur le réseau DAB. Le nombre de stations DAB effectivement reçues dépend de votre situation géographique et des multiplex disponibles dans votre région. Pour une réception optimale, nous vous conseillons vivement d'utiliser une antenne spéciale extérieure.

Touches BAND, DAB

Le RT-1082 reçoit les gammes AM, FM et DAB. Le mode DAB est sélectionné en pressant la touche BAND de la face avant. Un accès direct au mode DAB peut également être effectué en pressant la touche repérée DAB sur la télécommande.

Touches haut/bas UP/DOWN

Les touches haut/bas UP/DOWN de la face avant ou de la télécommande permettent de passer d'une station à une autre, et également de sélectionner des options dans le menu de réglage (voir le paragraphe MENU SETUP).

Touche de confirmation ENTER



Pressez la touche repérée ENTER sur la face avant pour confirmer un paramètre sélectionné.

Touche d'affichage DISPLAY

L'afficheur de la face avant du RT-1082 confirme l'identification du service dans sa partie supérieure. Cette information est donnée par le réseau et permet au RT-1082 de montrer les sept modes d'affichage disponibles. Pressez la touche repérée DISPLAY pour passer d'un de ces modes à un autre, mode qui est alors affiché dans la partie inférieure de l'afficheur. Ces sept modes sont les suivants :

- **Program type :** affiche le type de programme ou une information sur celui-ci.
- **Ensemble name :** l'identification multiplex est affichée.
- **Frequency :** indique la fréquence sur laquelle le multiplex sélectionné est émis.
- **Bit rate :** indique le taux avec lequel les données numériques sont transmises. Ce taux est exprimé en milliers de bits par seconde (Kbps), qui a un rapport avec la qualité de l'émission. Plus ce taux est élevé, meilleure est la qualité.
- **Dynamic label segment :** il s'agit d'un texte déroulant sur l'afficheur du tuner, donnant des informations sur la liste de lecture ou le contenu du programme en cours. Cette caractéristique apparaît ou non, suivant le fournisseur de service et la station de radio.
- **Signal strength :** indique le niveau du signal à l'entrée du module DAB, sous forme de blocs.

Touche de mise en mémoire MEMORY

Le RT-1082 peut mettre en mémoire jusqu'à 99 stations DAB présélectionnées. Lorsque vous désirez mettre en mémoire une station, pressez la touche MEMORY sur la face avant, puis une ou plusieurs des touches du clavier numérique pour déterminer le numéro sous lequel vous souhaitez mémoriser cette station. Les stations présélectionnées en FM/AM d'une part et DAB d'autre part sont différentes, si bien qu'une station DAB peut porter le numéro « 1 » par exemple, tout comme une autre station FM.

Clavier numérique **7 E**

Les touches du clavier numérique peuvent être utilisées pour mettre en mémoire une station présélectionnée PRESET tout comme pour rappeler ce numéro de présélection mémorisé.

Touche accord/présélection TUNE/PRESET **15**

Le RT-1082 propose deux modes de fonctionnement :

- **Mode DAB manuel** : Quand le tuner est placé dans ce mode, vous pouvez faire défiler toutes les stations DAB disponibles en utilisant les touches haut/bas.
- **Mode DAB présélections (Preset)** : Utilisez la touche PRESET pour utiliser cette fois les touches haut/bas pour passer d'une station DAB à l'autre, mais uniquement pour celles qui ont été au préalable mémorisées/mises en présélections. L'indication « Preset » s'allume alors dans l'afficheur pour indiquer que c'est ce mode qui a été sélectionné.

Réglage SETUP

NOTE : Ce menu de réglage setup concerne des fonctions avancées. Dans la plupart des installations, ses réglages d'usine n'auront pas besoin d'être modifiés.

Touche SETUP **10**

La touche SETUP de la face avant permet d'accéder au menu des réglages avancés SETUP du RT-1082.

Menu SETUP

Pressez la touche SETUP de la face avant pour que s'affichent les réglages du menu correspondant dans l'afficheur du tuner. Cette opération peut être annulée à tout moment en pressant une seconde fois la touche SETUP. Au bout d'un court moment, ce menu disparaît automatiquement si aucune autre touche n'a été pressée.

Utilisez les touches haut et bas UP et DOWN de la face avant pour passer d'un paramètre de ce menu à un autre. Pressez la touche repérée ENTER pour confirmer une sélection.

Les options suivantes sont disponibles comme réglages avancés. Une excellente connaissance de votre réseau DAB local est nécessaire pour en tirer le meilleur parti.

DAB DAC VOLUME : Le RT-1082 permet de régler le volume spécifique du DAC (convertisseur N/A). Le volume DAC est réglable de 0 à 255 en utilisant les touches haut/bas. Cette fonction est utilisée pour adapter le signal de sortie à celui des autres sources de votre installation.

DIMMER : permet, via les touches haut et bas, de faire varier la luminosité de l'afficheur choisie par défaut.

FACTORY DEFAULT : sélectionnez ce paramètre si vous souhaitez revenir à tous les réglages d'usine de votre RT-1082. Confirmez ce souhait en pressant la touche ENTER.

ATTENTION : ce retour aux réglages d'usine a pour effet d'effacer toutes les présélections mémorisées par vos soins.

TUNER AREA (ZONE GÉOGRAPHIQUE) : Votre tuner doit être réglé en fonction de la zone géographique où vous l'utilisez. Cette zone peut être choisie entre <EUROPE> ou <N_AMERICA>.

VERSION : confirme la version du logiciel principal de gestion de votre RT-1082.

Front CPU Upgrade : cette fonction permet de mettre à jour le processeur principal. Note : cette fonction ne peut être faite qu'en usine, aussi ne devez-vous jamais la sélectionner.

EXIT : sélectionner ce paramètre pour sortir du menu des réglages avancés SETUP.

Recherche d'une station DAB

NOTE : Lorsque vous utilisez le tuner DAB pour la première fois, le tuner vous demande automatiquement si vous souhaitez effectuer cette opération pour trouver le service effectivement disponibles dans votre zone géographique. Dans la plupart des cas, cette procédure n'a besoin d'être effectuée qu'une seule fois. Choisissez « YES » pour effectuer cette recherche. Le tuner recherche alors automatiquement les stations disponibles sur le réseau DAB. Le nombre de stations DAB effectivement reçues dépend de votre situation géographique et des multiplex disponibles dans votre région. Pour une réception optimale, nous vous conseillons vivement d'utiliser une antenne spéciale extérieure.

Touche de recherche automatique AUTO TUNE **14 H**

Vous pouvez également souhaiter répéter cette recherche périodiquement, afin de trouver de nouveaux multiplex (par exemple de nouveaux services), ou encore si vous utilisez le tuner dans une nouvelle zone géographique.

NOTE : Cette procédure Auto Tune efface toutes les présélections éventuellement déjà mémorisées.

1. Sélectionner le mode de fonctionnement DAB du tuner en pressant la touche BAND **17** de la face avant, ou la touche DAB **B** de la télécommande.
2. Pressez la touche AUTO TUNE pour rechercher le premier ensemble de stations. L'afficheur indique alors « DAB Auto Tuning ». Sélectionnez « No » si vous ne souhaitez pas effectuer cette recherche, ou « Yes » si vous souhaitez l'effectuer.
3. Choisissez « No » en utilisant les touches haut/bas UP/DOWN de la face avant, puis pressez la touche ENTER. Choisissez « Yes » en utilisant les touches haut/bas UP/DOWN de la face avant puis pressez ENTER, pour trouvez de nouveaux ensembles et remplacer les anciennes stations déjà trouvées.

Comment mettre en mémoire des stations DAB

Lorsque la recherche automatique est terminée, l'identification du service (Service Identification) apparaît dans l'afficheur. Utilisez alors les touches haut/bas pour sélectionner la station désirée.

Pour mémoriser cette station, pressez la touche repérée MEMORY suivie de votre numéro de présélection voulu.

Exemple : « MEMORY » + « 1 » + « 2 ».

Répétez cette opération pour chaque station que vous souhaitez mémoriser, en changeant évidemment à chaque fois le numéro de présélection choisi.

Comment rappeler une station DAB présélectionnée (PRESET)

Une fois qu'une station a été mise en mémoire, vous la rappelez tout simplement en utilisant le clavier numérique pour taper son numéro de présélection.

Dans l'exemple précédent : pressez « 1 » + « 2 ».

Spécifications

Tuner FM

Sensibilité utile	14,2 dBf
Sensibilité S/B 50 dB	20,2 dBf (mono) 45,3 dBf (stéréo)
Rapport signal/bruit (à 65 dBf)	73 dBf (mono) 70 dBf (stéréo)
Distorsion harmonique (à 65 dBf)	0,2 % (mono) 0,3 % (stéréo)
Réponse en fréquence	10 Hz – 15 kHz ± 3 dB
Rapport de capture	2 dB
Sélectivité canaux adjacents	47 dB (± 400 kHz)
Rapport de capture	90 dB
Réjection fréquence image	80 dB
Réjection IF	80 dB
Suppression AM	55 dB
Séparation des canaux (100 Hz/1 kHz/10 kHz)	40 dB/45 dB/35 dB
Niveau de sortie	1 V
Entrée antenne	75 ohms asymétrique

Tuner AM

Sensibilité utile	500 µV/m
Sélectivité	25 dB
Distorsion harmonique	0,5 %
Réjection fréquence image	45 dB
Rapport signal/bruit	40 dB
Niveau de sortie	500 mV
Entrée antenne	antenne-cadre

Tuner DAB

Sensibilité	- 96 dBm
Gamme d'accord	Bande III (174 – 240 MHz)
Taux transfert données audio	224 Kbps (maximum)
Réponse en fréquence	20 Hz – 20 kHz
Sortie analogique	2 V à 0 dBfs
Sortie antenne	50 ohms, prise type F
Sortie numérique	S/PDIF coaxiale/optique
Format/taux d'échantillonnage	PCM/48 kHz

Général

Consommation :	15 watts
Consommation en veille (stand-by)	5 watts
Alimentation secteur	120 V, 60 Hz (version USA) 230 V, 50 Hz (version Europe)
Poids	5,4 kg
Dimensions (L x H x P)	432 x 92 x 343 mm
Hauteur face avant	80 mm

Toutes les spécifications sont garanties exactes au moment de l'impression.

Rotel se réserve le droit d'effectuer des améliorations sans préavis.

Rotel et le logo Rotel HiFi sont des marques déposées de The Rotel Co, Ltd, Tokyo, Japan.



ACHTUNG

GEFAHR EINES ELEKTRISCHEN SCHLAGES. NICHT ÖFFNEN.



ACHTUNG: UM DIE GEFAHR EINES ELEKTRISCHEN SCHLAGES ZU REDUZIEREN, NICHT DIE GEHÄUSEABDECKUNG ENTFERNEN. IM INNERN BEFINDEN SICH KEINE VOM BEDIENER ZU WARTENDEN TEILE. ZIEHEN SIE NUR QUALIFIZIERTES PERSONAL ZU RATE.

APPLICABLE FOR USA, CANADA OR WHERE APPROVED FOR THE USAGE

CAUTION: TO PREVENT ELECTRIC SHOCK, MATCH WIDE BLADE OF PLUG TO WIDE SLOT. INSERT FULLY.

ATTENTION: POUR EVITER LES CHOCS ELECTRIQUES, INTRODUIRE LA LAME LA PLUS LARGE DE LA FICHE DANS LA BORNE CORRESPONDANTE DE LA PRISE ET POUSSER JUSQU'AU FOND.



Das Blitzsymbol mit Pfeil in einem gleichseitigen Dreieck macht den Benutzer auf das Vorhandensein gefährlicher Spannung im Gehäuse aufmerksam. Diese ist so groß, dass sie für eine Gefährdung von Personen durch einen elektrischen Schlag ausreicht.



Das Ausrufungszeichen in einem gleichseitigen Dreieck weist den Leser auf wichtige Betriebs- und Wartungshinweise in der dem Gerät beiliegenden Literatur hin.

Rotel-Produkte entsprechen den internationalen Richtlinien über die Beschränkung der Verwendung bestimmter gefährlicher Stoffe in Elektro- und Elektronikgeräten (Restriction of Hazardous Substances (kurz RoHS genannt)) und über Elektro- und Elektronik-Altgeräte (Waste Electrical and Electronic Equipment (WEEE)). Die durchgestrichene Mülltonne steht für deren Einhaltung und besagt, dass die Produkte ordnungsgemäß recycelt oder diesen Richtlinien entsprechend entsorgt werden müssen.



Dieses Symbol bedeutet, dass das Gerät doppelt isoliert ist. Es muss daher nicht geerdet werden.

ANTENNA GROUNDING ACCORDING TO NATIONAL ELECTRICAL CODE INSTRUCTIONS ARTICLE 810: "RADIO AND TELEVISION EQUIPMENT"

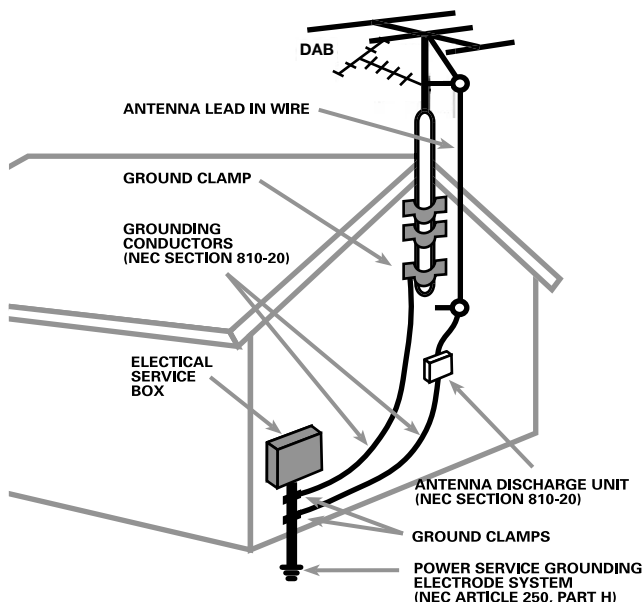

Wichtige Sicherheitshinweise

Vorsicht: Im Innern des Gerätes befinden sich keine vom Bediener zu wartenden Teile. Alle Service- und Wartungsarbeiten müssen von qualifiziertem Fachpersonal durchgeführt werden.

Vorsicht: Dieses Gerät darf nur in trockenen Räumen betrieben werden. Zum Schutz vor Feuer oder einem elektrischen Schlag dürfen keine Flüssigkeiten in das Gerät gelangen. Stellen Sie keine mit Flüssigkeit gefüllten Vasen auf das Gerät.

Das Eindringen von Gegenständen in das Gehäuse ist zu vermeiden. Sollte dieser Fall trotzdem einmal eintreten, trennen Sie das Gerät sofort vom Netz. Lassen Sie es von einem Fachmann prüfen und die notwendigen Reparaturarbeiten durchführen.

Bitte lesen Sie sich die Bedienungsanleitung vor Gebrauch des Gerätes genau durch. Sie enthält wichtige Sicherheitsvorschriften, die unbedingt zu beachten sind! Bewahren Sie die Bedienungsanleitung so auf, dass sie jederzeit zugänglich ist.

Alle Warnhinweise in dieser Bedienungsanleitung und auf dem Gerät müssen genau beachtet werden. Dadurch können Personen- und Sachschäden vermieden werden. Außer den in der Bedienungsanleitung beschriebenen Handgriffen sind vom Bediener keine Arbeiten am Gerät vorzunehmen.

Reinigen Sie das Gehäuse nur mit einem weichen, trockenen Tuch oder einem Staubsauger.

Bitte stellen Sie sicher, dass um das Gerät ein Freiraum von 10 cm gewährleistet ist. Stellen Sie das Gerät weder auf ein Bett, Sofa, Teppich oder ähnliche Oberflächen, um die Ventilationsöffnungen nicht zu verdecken. Das Gerät sollte nur dann in einem Regal oder in einem Schrank untergebracht werden, wenn eine ausreichende Luftzirkulation gewährleistet ist.

Stellen Sie das Gerät nicht in die Nähe von Wärmequellen (Heizkörper, Wärmespeicher, Öfen oder sonstige wärmeerzeugende Geräte).

Bevor Sie das Gerät in Betrieb nehmen, prüfen Sie, ob die Betriebsspannung mit der örtlichen Netzspannung übereinstimmt. Die Betriebsspannung ist an der Rückseite des Gerätes angegeben.

Schließen Sie das Gerät nur mit dem dazugehörigen zweipoligen Netzkabel an die Wandsteckdose an. Modifizieren Sie das Netzkabel auf keinen Fall. Versuchen Sie nicht, die Erdungs- und/oder Polarisationsvorschriften zu umgehen. Das Netzkabel sollte an eine zweipolige Wandsteckdose angeschlossen werden. Verwenden Sie keine Verlängerungskabel.

Netzkabel sind so zu verlegen, dass sie nicht beschädigt werden können (z. B. durch Trittbelastung, Möbelstücke oder Erwärmung). Besondere Vorsicht ist dabei an den Steckern, Verteilern und den Anschlussstellen des Gerätes geboten.

Sollten Sie das Gerät für eine längere Zeit nicht in Betrieb nehmen, ziehen Sie den Netzstecker aus der Steckdose.

Dieses Gerät sollte, wie andere Elektrogeräte auch, nicht unbeaufsichtigt betrieben werden.

Ist das Gerät z. B. während des Transportes über längere Zeit Kälte ausgesetzt worden, so warten Sie mit der Inbetriebnahme, bis es sich auf Raumtemperatur erwärmt hat und das Kondenswasser verdunstet ist.

Schalten Sie das Gerät sofort aus und ziehen Sie geschultes Fachpersonal zu Rate, wenn:











































- das Netzkabel oder der Stecker beschädigt sind,
- Gegenstände bzw. Flüssigkeit in das Gerät gelangt sind,
- das Gerät Regen ausgesetzt war,
- das Gerät nicht ordnungsgemäß funktioniert bzw. eine deutliche Leistungsminderung aufweist,
- das Gerät hingefallen ist bzw. beschädigt wurde.

Stellen Sie das Gerät waagrecht auf eine feste, ebene Unterlage. Es sollte weder auf beweglichen Unterlagen noch Wagen oder fahrbaren Untergestellen transportiert werden.



Inhaltsverzeichnis

Die grau markierten Zahlen beziehen sich auf die Abbildungen des RT-1082. Die grau markierten Buchstaben beziehen sich auf die Abbildung der RR-T95.

Abbildung 1: Bedienelemente	3	RDS- und RBDS-Empfang	30
Abbildung 2: Fernbedienung RR-T95	3	DISPLAY-Taste 	31
Abbildung 3: Anschlussmöglichkeiten an der Geräterückseite	4	PTY-Taste 	31
Abbildung 4: Anschlussdiagramm	4	TP-Taste 	31
Wichtige Hinweise	5	TA-Taste 	31
Wichtige Sicherheitshinweise	25	AF-Taste 	31
Die Firma Rotel	26	Digital Audio Broadcast (DAB)	31
Zu dieser Anleitung	26	Grundlegende Informationen	31
Einige Vorsichtsmaßnahmen	27	BAND-, DAB-Tasten 	32
Die wesentlichen Ausstattungsmerkmale	27	UP/DOWN-Tasten 	32
Auspacken des Gerätes	27	ENTER-Taste 	32
Aufstellung des Gerätes	27	DISPLAY-Taste 	32
Anschlussmöglichkeiten an der Geräterückseite	27	MEMORY-Taste 	32
FM-Antennenanschluss 	27	ZIFFERTASTEN 	32
AM-Antennenanschluss 	27	TUNE/PRESET-Taste 	32
DAB-Antenne 	27	Setup	32
Cinch-Ausgänge 	27	SETUP-Taste 	32
DAB-Digitalausgänge 	28	SETUP-MENÜ	32
Computerschnittstelle 	28	Suche nach einem DAB-Sender	33
EXT REM IN-Anschluss 	28	AUTO TUNE-Taste 	33
12V TRIGGER-Anschlüsse 	28	Speichern von DAB-Sendern	33
Netzeingang 	28	Aufrufen eines gespeicherten Senders	33
Grundbedienelemente	28	Technische Daten	34
Standby-Taste  und Standby-LED 	28		
ON-/OFF-Tasten 	28		
Fernbedienungssensor 	28		
Frontdisplay 	28		
MEMORY-Taste 	28		
ENTER-Taste 	28		
SETUP-Taste 	28		
DIMMER-Taste 	28		
Grund-Tuning-Funktionen	29		
Bedienelemente zur Frequenzabstimmung (TUNING CONTROLS)   	29		
BAND-Tasten 	29		
FREQUENCY TUNING-Modus	29		
PRESET TUNING-Modus	29		
RDS-PTY-Suchmodus	29		
Zifferntasten	29		
Senderspeicher 	29		
FREQUENCY DIRECT-Taste 	30		
Direkte Frequenzeinstellung	30		
AUTO TUNING-Taste 	30		
TUNE/PRESET-Taste 	30		
PRESET SCAN-Taste 	30		
FM MONO-Taste 	30		

Die Firma Rotel

Die Firma Rotel wurde vor mehr als 45 Jahren von einer Familie gegründet, deren Interesse an Musik so groß war, dass sie beschloss, hochwertigste HiFi-Produkte herzustellen und Musikliebhabern ungeachtet ihres Geldbeutels einen außergewöhnlichen Wert zukommen zu lassen. Ein Ziel, das von allen Rotel-Angestellten verfolgt wird.

Die Ingenieure arbeiten als Team eng zusammen. Sie hören sich jedes neue Produkt an und stimmen es klanglich ab, bis es den gewünschten Musikstandards entspricht. Die eingesetzten Bauteile stammen aus verschiedenen Ländern und wurden ausgewählt, um das jeweilige Produkt zu optimieren. So finden Sie in Rotel-Geräten Kondensatoren aus Großbritannien und Deutschland, Halbleiter aus Japan oder den USA und direkt bei Rotel gefertigte Ringkerntransformatoren.

Rotels guter Ruf wird durch hunderte von Testerfolgen von den angesehensten Testern der Branche, die jeden Tag Musik hören, untermauert. Die Ergebnisse beweisen, dass das Unternehmen sein Ziel konsequent verfolgt hat, mit Equipment hoher Musikalität und Zuverlässigkeit bei gleichzeitig günstigen Preisen.

Wir danken Ihnen für Ihr Vertrauen in die Marke Rotel und wünschen Ihnen viel Hörvergnügen.

Zu dieser Anleitung

Vielen Dank, dass Sie sich für den Rotel-DAB/AM/FM-Stereo-Tuner RT-1082 entschieden haben. Rotels Balanced-Design-Concept entsprechend verfügt dieser Tuner über ein ausgeklügeltes Platinenlayout und hochwertige Bauteile. Dank intensiver Hörtests überzeugt er klanglich ebenso wie in puncto Zuverlässigkeit. Mit dem RT-1082 werden Sie viele Jahre lang einen echten Hörgenuss haben.

Einige Vorsichtsmaßnahmen

Lesen Sie sich die Bedienungsanleitung bitte vor der Inbetriebnahme genau durch. Neben grundsätzlichen Installations- und Bedienungshinweisen (bitte beachten Sie auch die Sicherheitshinweise am Anfang der Bedienungsanleitung) enthält sie allgemeine Informationen, die Ihnen helfen werden, Ihr System mit seiner maximalen Leistungsfähigkeit zu betreiben. Bitte setzen Sie sich bei etwaigen Fragen mit Ihrem autorisierten Rotel-Fachhändler in Verbindung.

Bewahren Sie den Versandkarton und das übrige Verpackungsmaterial des RT-1082 für einen eventuellen späteren Einsatz auf. Der Versand oder Transport des Tuners in einer anderen als der Originalverpackung kann zu erheblichen Beschädigungen des Gerätes führen.

Schicken Sie die Ihrem Tuner beiliegende Garantieforderungskarte ausgefüllt an den Rotel-Distributor in Ihrem Land. Bewahren Sie bitte die Original-Kaufquittung auf. Sie belegt am besten das Kaufdatum, das für Sie wichtig wird, sobald Sie eine Garantieleistung in Anspruch nehmen.

Die wesentlichen Ausstattungsmerkmale

- AM-, FM- und DAB-Tuning-Funktionen.
- Benutzerfreundliches FL-Display.
- 30 Senderspeicher für die UKW- und MW-Sender; 99 Speicher für DAB-Sender.
- Manuelle Einstellmöglichkeit der Frequenz und Senderspeichersuche, automatische Frequenzabstimmung, Senderspeichersuchlauf und direkte Frequenzeinstellung.
- RDS (Radio Data System) für Europa und RBDS (Radio Broadcast Data Service) für die USA.
- DAB (Digital Audio Broadcasting) ist ein digitaler Übertragungsstandard, der in Deutschland und weiteren Teilen Europas fast flächendeckend verfügbar ist.
- FM MONO-Taste zur Stereo/Mono-Umschaltung.
- 12-Volt-Trigger-Anschlüsse zur Fernein- und -abschaltung durch Vorverstärker und Surround-Prozessoren von Rotel.
- Bedienerfreundliche Fernbedienung.

Auspacken des Gerätes

Nehmen Sie das Gerät vorsichtig aus der Verpackung. Neben dem Tuner enthält der Versandkarton eine Fernbedienung und weiteres Zubehör. Bewahren Sie den Versandkarton und das übrige Verpackungsmaterial für einen eventuellen späteren Einsatz auf.

Aufstellung des Gerätes

Stellen Sie den RT-1082 auf eine feste, trockene, ebene Oberfläche. Setzen Sie das Gerät weder direktem Sonnenlicht noch starker Wärme, hoher Feuchtigkeit oder starken Vibrationen aus. Der RT-1082 erwärmt sich während des Betriebes. Stellen Sie daher beim Einbau in einen Schrank sicher, dass eine ausreichende Luftzirkulation gewährleistet ist. Lassen Sie hinter dem RT-1082 genügend Platz, um ihn problemlos anschließen zu können. Stellen Sie das Gerät in die Nähe der anderen, zu Ihrem Audio/Video-System gehörenden Komponenten. Stellen Sie es, falls möglich, in sein eigenes Regal. Dies erleichtert die Kabelführung, das Anschließen und spätere Änderungen am System. Außerdem werden mögliche Interferenzen oder die Wärmeübertragung durch andere Komponenten vermieden.

Stellen Sie keine schweren Gegenstände auf den RT-1082. Vermeiden Sie es, das Gerät Feuchtigkeit auszusetzen, da hierdurch die empfindlichen Schaltkreise beschädigt werden können.

Anschlussmöglichkeiten an der Geräterückseite

Der RT-1082 besitzt an der Geräterückseite Hochpegelanschlüsse, einen FM-, einen AM- und einen DAB-Antennenanschluss, einen 12-V-Trigger-Ein- und -Ausgang, einen Fernbedienungssensor, DAB-Digitalanschlüsse und einen Netzeingang.

HINWEIS: Schließen Sie die Systemkomponenten erst an das Netz an, wenn die Geräte miteinander verbunden sind und alle Verbindungen zwischen den Geräten ordnungsgemäß hergestellt wurden.

FM-Antennenanschluss ^{1B}

Der RT-1082 wird mit einer T-förmigen UKW-Zimmerantenne geliefert. Nehmen Sie die Antenne aus der Verpackung und schließen Sie den Koax-F-Stecker an den FM-Anschluss an der Rückseite des RT-1082 an. An jeder Seite der T-förmigen Antenne befindet sich jeweils eine Öse. Damit kann die Antenne an einer Wand befestigt werden. Experimentieren Sie mit der Position der Antenne, bis der Empfang optimal ist.

HINWEIS: Verwenden Sie eine Außenantenne, so schließen Sie das 75-Ohm-Koaxialkabel anstelle der Zimmerantenne an den FM-Anschluss an. Vorher ist das Antennensystem von einem Fachmann den örtlichen Bestimmungen entsprechend zu installieren.

AM-Antennenanschluss ¹⁹

Zum Empfang der MW-Audiosignale liegt dem RT-1082 eine Rahmenantenne aus Kunststoff bei. Nehmen Sie die Rahmenantenne aus der Verpackung und platzieren Sie diese in der Nähe des RT-1082. Die Antenne kann mit Hilfe des vorgesehenen Aufhängers an der Wand befestigt werden. Sie können aber auch den mittleren Bereich umklappen und einrasten lassen, so dass die Antenne dann aufgestellt werden kann.

Schließen Sie das zweiadrige 300-Ohm-Kabel der Rahmenantenne mit den Kabelschuhen an die mit AM gekennzeichneten Anschlussklemmen an. Dabei spielt es keine Rolle, welches Kabel mit welcher Anschlussklemme verbunden wird. Achten Sie aber auf eine stabile Verbindung und darauf, dass die beiden Kabel sich nicht berühren.

Verändern Sie die Ausrichtung der Antenne so lange, bis Sie einen optimalen Empfang haben.

HINWEIS: Eine Außenantenne wird wie die Rahmenantenne über ein zweiadriges 300-Ohm-Kabel an die mit AM gekennzeichneten Anschlussklemmen angeschlossen.

DAB-Antenne ²⁰

Zum Lieferumfang gehört eine DAB-Zimmerantenne. Ist der Empfang mit dieser Antenne schlecht, empfehlen wir die Verwendung einer DAB-Außenantenne. Die Außenantenne kann über einen Antennen-F-Stecker mit dem „ANT. DAB“-Anschluss an der Geräterückseite verbunden werden.

Cinch-Ausgänge ²¹

Über die beiden Hochpegel-Cinch-Audioausgänge sendet der RT-1082 Stereosignale konstanter Stärke zu Ihrem Vorverstärker, System-Controller oder Vollverstärker.

Verwenden Sie ein Standard-Cinch-Audio-kabel, um die mit „LEFT OUTPUT“ gekennzeichnete Buchse mit dem linken Tuner-Eingangsanschluss und die mit „RIGHT OUTPUT“ gekennzeichnete Buchse mit dem rechten Tuner-Eingangsanschluss an Ihrem System-Controller zu verbinden.

DAB-Digitalausgänge ²²

Zur Signalübertragung zu den verfügbaren DAB(Digital Audio Broadcast)-Sendern stehen ein Koaxial- und ein S/PDIF-Ausgang zur Verfügung. DAB sorgt für einen störungsfreien Empfang. Ferner bietet DAB nahezu Audio mit CD-Qualität sowie entsprechende Übertragungsdaten.

Computerschnittstelle ²³

Der RT-1082 kann über einen Computer mit spezieller Audio-Software betrieben werden. Dabei werden die Betriebscodes vom Computer über den seriellen RS-232-Anschluss gesendet. Ferner ist auf diese Weise ein Update des RT-1082 mit spezieller Rotel-Software möglich.

Anschluss bietet der COMPUTER I/O-Eingang an der Geräterückseite. Die Verbindung zu diesen Eingängen kann über einen RJ-45-8-Pin-Stecker hergestellt werden. Diese Stecker werden normalerweise bei der 10-BaseT UTP-Ethernet-Verkabelung genutzt.

Weitere Informationen zu den Anschlussmöglichkeiten, der Software und den Betriebscodes erhalten Sie bei Ihrem autorisierten Rotel-Fachhändler.

EXT REM IN-Anschluss ²⁴

Diese 3,5-mm-Anschlussbuchse empfängt die Befehlscodes eines Video-Link-Infrarotempfängers von Xantech (können Sie optional bei Systeminstallateuren erwerben). Sie wird genutzt, wenn die von einer Fernbedienung gesendeten Infrarotsignale nicht den Fernbedienungssensor an der Gerätefront erreichen können. Lassen Sie sich bezüglich externer Empfänger und der geeigneten Verkabelung für die EXT REM IN-Buchse von Ihrem autorisierten Fachhändler beraten.

12V TRIGGER-Anschlüsse ²⁵

Der RT-1082 kann über ein 12-Volt-Trigger-Signal von einem Rotel-Vorverstärker aktiviert werden.

Der Trigger-Eingang akzeptiert Gleich- und Wechselspannungssignale von 3 bis 30 Volt. Ist ein Kabel an den 12-Volt-Eingang angeschlossen und liegt ein Signal an, wird der RT-1082 aktiviert.

Liegt kein Trigger-Signal mehr an, schaltet das Gerät in den Standby-Modus. Die LED an der Gerätefront leuchtet weiter, das Display nicht.

Über den Trigger-Ausgang kann auch ein 12-Volt-Trigger-Signal zu einem angeschlossenen Gerät geleitet werden. Das Signal liegt im normalen Betrieb bei 12 Volt.

Netzeingang ²⁶

Ihr RT-1082 wird von Rotel so eingestellt, dass er in Ihrem Land üblichen Wechselspannung (Europa: 230 Volt/50 Hz, USA: 120 Volt/60 Hz) entspricht. Die Einstellung ist an der Geräterückseite angegeben.

Schließen Sie das Gerät nur mit dem beiliegenden Netzkabel an den Netzeingang an.

Grundbedienelemente

Die folgenden Erläuterungen helfen Ihnen, sich mit den Ausstattungsmerkmalen und Bedienelementen vertraut zu machen. Die Nummern und Buchstaben beziehen sich auf die Abbildungen am Anfang dieser Bedienungsanleitung. Die meisten Funktionen können über die Bedienelemente an der Gerätefront und die beiliegende Fernbedienung gesteuert werden. Möchten Sie beispielsweise von MW auf UKW umschalten, können Sie entweder die Taste an der Gerätefront oder die Taste auf der Fernbedienung drücken. Ist nur eine Zahl oder nur ein Buchstabe angegeben, so kann diese Funktion nur über das Bedienelement an der Gerätefront oder nur über die Fernbedienung aktiviert werden.

HINWEIS: Die zum Tunen genutzten Bedienelemente des DAB/AM/FM-Tuners werden in den nächsten Kapiteln dieser Bedienungsanleitung beschrieben.

Standby-Taste ¹ und Standby-LED ²

Die STANDBY-Taste befindet sich nur an der Gerätefront des RT-1082 und nicht auf der Fernbedienung.

Die STANDBY-LED leuchtet, wenn das Gerät ans Netz angeschlossen ist.

ON-/OFF-Tasten ^A

Nur auf der Fernbedienung
Durch Drücken der ON-Taste deaktivieren Sie den Standby-Modus und setzen den RT-1082 in den normalen Betrieb. Mit Drücken der OFF-Taste setzen Sie den RT-1082 in den Standby-Modus. Das Gerät erhält immer noch Strom, die Funktionen sind jedoch deaktiviert.

Fernbedienungssensor ^B

Über dieses Fenster werden die von der Fernbedienung übermittelten Infrarotsignale empfangen. Richten Sie die Fernbedienung auf diesen Sensor, um eine korrekte Signalübertragung zu gewährleisten. Stellen Sie sicher, dass der Sensor nicht durch Kabel oder sonstiges Zubehör verdeckt wird.

Frontdisplay ^E

Das große FL-Display ist mittig in den RT-1082 integriert. Es stellt Statusinformationen über den DAB/AM/FM-Tuner zur Verfügung (z. B. Anzeige der Sendefrequenz, des Bandbereichs, des Senderspeichers, von RDS-Informationen usw.).

MEMORY-Taste ^{I3 K}

Mit der MEMORY-Taste können verschiedene Einstellungen im Setup und beim Betrieb des RT-1082 bestätigt und gespeichert werden (z. B. die Senderspeicher). Weitere Details folgen in den entsprechenden Abschnitten.

ENTER-Taste ¹¹

Durch Drücken der ENTER-Taste aktivieren Sie den im SETUP-Display angewählten Parameter.

SETUP-Taste ¹⁰

Öffnet und schließt das Setup-Menü des RT-1082. Über diese Taste werden einerseits die Setup-Menüs aufgerufen. Andererseits bietet sie die Möglichkeit, über die Tasten ENTER, UP/DOWN an der Gerätefront die Ländermodi zu ändern.

DIMMER-Taste ^{E D}

Diese Taste steht an der Gerätefront und auf der Fernbedienung zur Verfügung. Sie können zwischen vier Helligkeitsstufen des Displays wählen. Drücken Sie diese Taste, um nacheinander die vier Einstellungen anzuwählen.

HINWEIS: Wird der Tuner aus- und dann wieder eingeschaltet, leuchtet das Display in der normalen Helligkeitsstufe. Die Dimmer-Einstellung steht auch im SETUP-Menü zur Speicherung des Setups zur Verfügung, bis der Netzstrom ausgeschaltet wird.

Grund-Tuning-Funktionen

Der RT-1082 ist ein AM/FM-Digitaltuner mit RDS- und RBDS-Funktion und 30 Senderspeichern sowie ein DAB-Tuner mit maximal 99 Speichern für DAB-Sender.

- Setzen Sie zum **manuellen Einstellen der Frequenz** den TUNE/PRESET-Modus auf TUNE. Deaktivieren Sie die AUTO-TUNING-Funktion. Schalten Sie mit den TUNING-Bedienelementen auf niedrigere bzw. höhere Frequenzen um.
- Bei der **direkten Frequenzeinstellung** geben Sie die Frequenz des gewünschten Senders direkt über die Zifferntasten ein. Drücken Sie zunächst die FREQUENCY DIRECT-Taste an der Gerätefront oder auf der Fernbedienung und geben Sie die Zahlen anschließend über die entsprechenden ZIFFERTASTEN ein.
- Bei der **automatischen Frequenzabstimmung** können Sie mit den TUNING-Bedienelementen auf niedrigere und höhere Frequenzen umschalten und so das nächste Sendesignal finden. Setzen Sie dazu den TUNE/PRESET-Modus auf TUNE. Deaktivieren Sie die AUTO-TUNING-Funktion.
- Bei der **Senderspeichersuche** können Sie die Nummer eines gespeicherten Senders für das AM/FM- oder DAB-Band direkt über die ZIFFERTASTEN eingeben.
- Beim **Senderspeichersuchlauf** werden die gespeicherten Sender der Reihe nach abgerufen. Drücken Sie die PRESET SCAN-Taste, um mit dem Suchlauf zu beginnen.
- Die **RDS (Europa)- bzw. RBDS (USA)-Funktion** bietet eine Reihe von besonderen Tuning- und Suchmöglichkeiten. Diese basieren auf Datencodes, die mit dem Sendesignal encodiert sind. Detaillierte Informationen hierzu können Sie dem Kapitel „RDS- und RBDS-Empfang“ in dieser Anleitung entnehmen.

Bedienelemente zur Frequenzabstimmung (TUNING CONTROLS)

Ein mit <UP/DOWN> gekennzeichnetes Tastenpaar an der Gerätefront und die Tasten „FREQ UP/DOWN“ sowie „PRESET UP/DOWN“ auf der Fernbedienung dienen beim RT-1082 als wesentliche Bedienelemente zur Frequenzabstimmung. Die Funktion der Tasten an der Gerätefront und auf der Fernbedienung ist identisch. Diese Tasten bieten abhängig vom Betriebsmodus mehrere verschiedene Funktionen.

BAND-Tasten

Mit der BAND-Taste wählen Sie aus, ob der Tuner ein DAB-, AM- oder FM-Übertragungssignal empfängt. Durch Drücken der Taste können Sie zwischen DAB, AM und FM hin und her schalten. Zur Bestätigung Ihrer Wahl leuchtet eine entsprechende Anzeige im linken Bereich des Displays an der Gerätefront. Ferner wird die Frequenz des eingestellten Senders angezeigt.

FREQUENCY TUNING-Modus

- Bei deaktivierter AUTO TUNING-Funktion drücken Sie eine TUNING-Taste, um manuell zur nächsten Frequenz zu springen. Dies ist unabhängig davon, ob auf dieser Frequenz gesendet wird oder nicht. Weitere Informationen zur Änderung der Tuning-Modi entnehmen Sie bitte den Abschnitten TUNE/PRESET-Taste und AUTO TUNING-Taste.
- Bei aktivierter AUTO TUNING-Funktion drücken Sie eine TUNING-Taste, um den AUTO TUNING-Modus zu aktivieren. Der Tuner beginnt nun automatisch, die einzelnen Frequenzen zu durchlaufen, bis das nächste Empfangssignal erkannt wird. Ist der gefundene Sender nicht der gewünschte, wiederholen Sie den automatischen Tuning-Vorgang, um den nächsten Sender zu suchen. Schwache Sender werden im Auto Tuning-Modus übersprungen. Empfängt der Sender kein Signal, so kehrt er zum zuletzt eingestellten Sender zurück. Weitere Informationen zur Änderung der Tuning-Modi entnehmen Sie bitte den Abschnitten TUNE/PRESET-Taste und AUTO TUNING-Taste.

PRESET TUNING-Modus

Drücken Sie eine TUNING-Taste, um zum nächsten Senderspeicher zu springen. Dem Abschnitt TUNE/PRESET-Taste können Sie weitere Informationen zum Ändern der Tuning-Modi entnehmen.

RDS-PTY-Suchmodus

Drücken Sie eine TUNING-Taste, um die gewünschte Programmkategorie aus der im Display erscheinenden Liste auszuwählen. Weitere Informationen entnehmen Sie bitte im Kapitel „RDS- und RBDS-Empfang“ dem Abschnitt PTY-Taste.

HINWEIS: Einige Anzeigen im Frontdisplay helfen beim Einstellen des Tuners. Ein großes Display zeigt die eingestellte Frequenz und das Erhöhen und Senken der Frequenz während des Tunens an. Eine Signalstärkeanzeige gibt Informationen zur Intensität des eingehenden Signals. Das Wort TUNED erscheint, wenn ein Signal ausreichender Stärke empfangen wird. Ist das eingehende Signal ein Stereo-FM-Signal, leuchten die Buchstaben ST. Darüber hinaus gibt es Anzeigen für den gerade ausgewählten Tuning-Modus.

Zifferntasten

Senderspeicher

Der RT-1082 kann bis zu 30 UKW-/MW-Sender sowie 99 DAB-Sender speichern. Diese Sender können jederzeit über die ZIFFERTASTEN abgerufen werden.

Im Werk werden im RT-1082 eine Reihe von Sendern gespeichert, wobei diese nicht unbedingt überall empfangen werden können.

So speichern Sie einen neuen Sender:

1. Stellen Sie den gewünschten Bandbereich ein: UKW oder MW.
2. Drücken Sie die MEMORY-Taste an der Gerätefront. Im Frontdisplay blinkt eine MEMORY-Anzeige.
3. Drücken Sie – während die MEMORY-Anzeige blinkt – die Nummer, unter der Sie die Senderfrequenz speichern möchten. Um beispielsweise einen Sender unter der Nummer 3 zu speichern, drücken Sie die Zifferntaste 3. Um einen Sender unter der Nummer 15 zu speichern, drücken Sie erst die Taste 1 und anschließend die Taste 5.
4. Ein Sender wird aus dem Speicher gelöscht, sobald unter derselben Nummer eine neue Frequenz gespeichert wird.

Möchten Sie einen gespeicherten Sender abrufen, so drücken Sie die entsprechenden ZIFFERTASTEN. Um z. B. Senderspeicher 3 abzurufen, drücken Sie die Taste 3. Um Senderspeicher 30 abzurufen, drücken Sie die Taste 3 und anschließend innerhalb von 5 Sekunden die Taste 0.

HINWEIS: Die ZIFFERTASTEN können auch für die direkte Frequenzeinstellung im AM/FM-Band verwendet werden.

FREQUENCY DIRECT-Taste **Direkte Frequenzeinstellung**

Kennen Sie die genaue Frequenz des gewünschten Senders, können Sie ihn direkt mit der FREQUENCY DIRECT-Taste und den ZIFFERTASTEN einstellen.

1. Drücken Sie die FREQUENCY DIRECT-Taste, um die Zifferntasten vom Senderspeicher auf den Direktzugriffsmodus zu schalten. Die Senderfrequenz im Frontdisplay schaltet auf Platzhalter um, die für die Senderfrequenz stehen. Der erste Platzhalter blinkt.
2. Geben Sie über die ZIFFERTASTEN die erste Ziffer der Senderfrequenz ein. Die Ziffer erscheint im Frequenzdisplay und der zweite Platzhalter blinkt. Geben Sie die restlichen Ziffern für die Frequenz ein. Sind alle Ziffern eingegeben, stimmt der Tuner automatisch auf die angezeigte Senderfrequenz ab.

HINWEIS: Bei der amerikanischen Version geben Sie im FM-Modus durch Drücken der 1 eine 10 ein. Bei der europäischen Version müssen Sie zur Eingabe einer 10 die 1 und anschließend die 0 drücken. Für die amerikanischen FM-Sender geben Sie nach dem Punkt nur eine Ziffer ein (siehe das erste der folgenden Beispiele). Für die europäischen FM-Sender ist hinter dem Punkt die Eingabe von zwei Ziffern erforderlich (siehe das zweite der folgenden Beispiele).

BEISPIELE:

- (USA FM) 87.50MHz
Drücke: 8 > 7 > 5
- (Europa FM) 87.50MHz
Drücke: 8 > 7 > 5 > 0
- (USA AM) 1610kHz
Drücke: 1 > 6 > 1
- (Europa AM) 1611kHz
Drücke: 1 > 6 > 1 > 1

Erfolgt innerhalb von 5 Sekunden keine Frequenzangabe, wird die FREQUENCY DIRECT Tuning-Funktion deaktiviert. Der Tuner schaltet auf den zuletzt eingestellten Sender zurück.

AUTO TUNING-Taste

Mit der AUTO TUNING-Taste können Sie zwischen der Frequenzsuchfunktion und der manuellen Frequenzabstimmung wählen. Drücken Sie im AUTO TUNING-Modus die TUNING-Bedienelemente an der Gerätefront oder auf der Fernbedienung, beginnt der Tuner automatisch nach dem nächsten Empfangssignal zu suchen. Stellt der Tuner nicht den gewünschten Sender ein, nutzen Sie erneut die TUNING-Bedienelemente, um den nächsten Sender zu suchen. Schwache Sender werden beim Auto Tuning übersprungen. Empfängt der Tuner kein Signal, kehrt er zum vorher eingestellten Sender zurück. Drücken Sie die AUTO TUNING-Taste, um zwischen dem FREQUENCY TUNING-Modus und dem AUTO TUNING-Modus hin und her zu schalten. Im Display erscheint bei aktivierter Auto Tuning-Funktion eine AUTO-Anzeige.

HINWEIS: Der AUTO TUNING-Modus wird deaktiviert, wenn die TUNE/PRESET-Taste in den PRESET Tuning-Modus gesetzt wird (siehe folgenden Abschnitt).

TUNE/PRESET-Taste

Mit der TUNE/PRESET-Taste können Sie zwischen dem FREQUENCY TUNING-Modus (nach Drücken der TUNING-Bedienelemente sucht der RT-1082 die nächste Sendefrequenz) und dem PRESET TUNING-Modus (nach Drücken der TUNING-Bedienelemente sucht der RT-1082 den nächsten gespeicherten Sender) hin und her schalten. Bei aktiviertem PRESET-Modus leuchtet im Frontdisplay eine PRESET-Anzeige.

HINWEIS: Der AUTO TUNING-Modus wird deaktiviert, wenn die TUNE/PRESET-Taste in den PRESET Tuning-Modus gesetzt wird (siehe folgenden Abschnitt).

PRESET SCAN-Taste

Durch Drücken dieser Taste wird der Senderspeichersuchlauf aktiviert. Alle gespeicherten Sender werden der Reihe nach abgerufen und jeder Sender für fünf Sekunden gespielt, bevor der RT-1082 zum nächsten schaltet. Spielt der RT-1082 den gewünschten Sender, drücken Sie noch einmal die PRESET SCAN-Taste, um den Senderspeichersuchlauf zu beenden.

HINWEIS: Ist bereits ein gespeicherter Sender eingestellt, so beginnt der Senderspeichersuchlauf nach Drücken der PRESET SCAN-Taste mit der nächst höheren Speichernummer. Es werden alle Senderspeicher abgerufen, bis der Tuner am Ausgangssender angekommen ist. Drücken Sie die PRESET SCAN-Taste und ist vorher kein gespeicherter Sender eingestellt worden, so beginnt der Senderspeichersuchlauf mit SENDER SPEICHER 1 und ruft bis SENDER SPEICHER 30 alle gespeicherten Sender ab.

FM MONO-Taste

Mit der FM MONO-Taste schalten Sie im FM-Modus von Stereo- auf Monoempfang um. Im Stereo-Modus hören Sie ein Stereosignal, wenn der übertragende Sender ein Stereosignal sendet und die Signalstärke groß genug ist. Im Frontdisplay leuchtet die Stereoanzeige. Im Mono-Modus hören Sie ein Monosignal, auch wenn der Sender ein Stereosignal ausstrahlt.

HINWEIS: Das Umschalten in den Mono-Modus kann ein sinnvoller Weg sein, um den Empfang schwacher oder weit entfernter FM-Signale zu verbessern. Für einen sauberen Monoempfang ist eine geringere Signalstärke erforderlich als für den Stereoempfang.

RDS- und RBDS-Empfang

Der Rotel RT-1082 ist mit RDS(Radio Data System)-Funktion für Europa und RBDS(Radio Broadcast Data Service)-Funktion für Amerika ausgestattet. Bei diesen Übertragungssystemen werden beim UKW-Empfang zusammen mit dem Radiosignal encodierte Signale übertragen. Diese Signale werden decodiert und damit eine Reihe zusätzlicher Informationen zur Verfügung gestellt:

1. Anzeige des Sendernamens (z. B. BBC1)
2. Anzeige des Programminhalts des jeweiligen Senders (z. B. ROCK oder NEWS)
3. Verkehrsfunke
4. eine Fließtextanzeige für Ankündigungen oder Informationen

Zusätzlich haben Sie mit der RDS-Funktion die Möglichkeit,

1. nach einem Sender zu suchen, der den gewünschten Programminhalt ausstrahlt (PTY)

2. einen Sender mit Verkehrsfunk zu suchen (TP)
3. sich den stärksten Sender mit speziellen Verkehrsinformationen zu suchen (TA).

RDS-Übertragungen gehören in vielen europäischen Märkten seit Jahren zum Standard. Es gibt eine große Anzahl von RDS-Sendern und die meisten Endgebraucher sind mit der Nutzung von RDS bestens vertraut. In den USA ist die Implementierung von RBDS-Systemen gebräuchlicher.

HINWEIS: Die Nutzung der RDS/RBDS-Funktionen ist nur dann möglich, wenn der Sender RDS/RBDS-encodierte Signale ausstrahlt. Somit funktioniert dies nur in Ländern, in denen RDS/RBDS implementiert ist. Sind keine RDS/RBDS-Sender vorhanden, arbeitet der RT-1082 als Standard-Radio-Receiver.

HINWEIS: RDS- und RBDS-Informationen stehen nur bei UKW-Sendern zur Verfügung. Die im Folgenden beschriebenen Features und Tasten können nur im FM-Modus genutzt werden.

DISPLAY-Taste

Überträgt ein eingestellter Sender RDS-Informationen und leuchtet die RDS-Anzeige im Frontdisplay, so gibt es fünf Display-Optionen. Diese können Sie nacheinander durch Drücken der DISPLAY-Taste abrufen:

1. Standard-FREQUENZ-Anzeige.
2. PROGRAMMDIENST-Bezeichnung. Dies ist normalerweise der Sendername wie z. B. BBC1. Sendet der eingestellte Sender keine RDS-Signale, blinkt im Display PS.
3. PROGRAMMKATEGORIE. Dabei handelt es sich um eine standardisierte Liste von Programmtypen (z. B. NEWS, CURRENT AFFAIRS, INFO, SPORT, EDUCATION, DRAMA, CULTURE, SCIENCE, VARIED, POP, ROCK, EASY LISTENING, LIGHT CLASSICAL, SERIOUS CLASSICAL, OTHER MUSIC, WEATHER, FINANCE, CHILDREN, SOCIAL AFFAIRS, RELIGION, PHONE IN, TRAVEL, LEISURE, JAZZ, COUNTRY, NATIONAL MUSIC, OLDIES, FOLK und DOCUMENTARY). Sendet der gewählte Sender keine RDS-Signale, blinkt im Display PT.
4. CLOCK TIME. Eine vom Sender übertragene Zeit- und Datumsanzeige. Überträgt der eingestellte Sender kein RDS-Signal, blinkt im Display CT.

5. RADIO TEXT. Vom Sender ausgestrahlte zusätzliche Fließtextinformationen. Überträgt der ausgewählte Sender kein RDS-Signal, blinkt im Display RT.

PTY-Taste

Die PTY-Suchfunktion ermöglicht die Suche nach RDS-Sendern, die eine vorgegebene Programmkategorie ausstrahlen.

1. Drücken Sie die PTY-Taste. Die Programmkategorie des eingestellten Senders erscheint im Display.
2. Wenn Sie dies möchten, so können Sie mit den TUNING-Tasten die Liste durchsuchen und auf eine andere PROGRAMMKATEGORIE umschalten.
3. Drücken Sie die PTY-Taste innerhalb von 5 Sekunden ein zweites Mal. Der Tuner sucht nun nach einem RDS-Sender, der die gewählte Programmkategorie überträgt. Wird die PTY-Taste innerhalb der nächsten 5 Sekunden nach Auswahl der Programmkategorie nicht gedrückt, wird die Suchfunktion deaktiviert.
4. Findet der Tuner keinen Sender, der die gewünschte Programmkategorie ausstrahlt, kehrt der Tuner zum zuletzt eingestellten Sender zurück.
5. Deaktivieren Sie die PTY-Funktion durch Drücken einer beliebigen anderen Taste (mit Ausnahme von DIMMER und FM MONO).

TP-Taste

Sie suchen einen RDS-Sender, der Verkehrsfunk überträgt:

1. Drücken Sie die TP-Taste. Der Tuner wird versuchen, einen RDS-Sender zu finden, der Verkehrsinformationen sendet.
2. Findet er keinen Sender, wird der Tuner zum zuletzt eingestellten Sender zurückkehren.
3. Deaktivieren Sie die TP-Funktion, indem Sie eine beliebige andere Taste drücken (mit Ausnahme von DIMMER und FM MONO).

TA-Taste

So finden Sie einen starken RDS-Sender, der spezielle Verkehrsinformationen überträgt:

1. Drücken Sie die TA-Taste. Der Tuner wird versuchen, einen RDS-Sender zu finden, der die gewünschten Verkehrsinformationen überträgt.
2. Findet er keinen Sender, wird der Tuner zum zuletzt eingestellten Sender zurückkehren.

3. Deaktivieren Sie die TA-Funktion, indem Sie eine beliebige andere Taste drücken (mit Ausnahme von DIMMER und FM MONO).

AF-Taste

1. Drücken Sie die AF-Taste. Die Suche beginnt und es wird geprüft, ob ein stärkerer Sender das gleiche Programm ausstrahlt.
2. Findet er keinen Sender, wird der Tuner zum zuletzt eingestellten Sender zurückkehren.
3. Ist der neue Sender schwächer als der zuvor eingestellte, so kehrt der Tuner zu letzterem zurück.
4. Deaktivieren Sie die AF-Funktion, indem Sie eine beliebige andere Taste drücken (mit Ausnahme von DIMMER und FM MONO).

Digital Audio Broadcast (DAB)

Grundlegende Informationen

DAB steht für „Digital Audio Broadcast“ und ist ein digitaler Übertragungsstandard für den terrestrischen Empfang von Hörfunkprogrammen. DAB bietet nahezu Audio mit CD-Qualität sowie einen praktisch störungsfreien Empfang.

DAB arbeitet im Frequenzband III (174 – 240 MHz). Dieses Band ist in 41 mit 5A bis 13F gekennzeichnete Kanäle unterteilt.

Die DAB-Kanäle sind in Ensembles (auch als Multiplexe bekannt) kategorisiert. Jeder Multiplex bietet eine Reihe von Radioprogrammen und zusätzlichen Datendiensten. Er hat eine feste Gesamtkapazität, die aber flexibel unter den verschiedenen Programmen und Diensten aufgeteilt werden kann. Jedes Ensemble bzw. jeder Multiplex wird wie ein klassisches UKW-Radioprogramm in einem bestimmten Bereich ausgestrahlt, beispielsweise innerhalb eines Bundeslandes oder nur in einer Stadt, oder vielleicht auch in ganz Deutschland. In einem Gebiet können dabei viele verschiedene Ensembles ausgestrahlt werden. Ein Ensemble bzw. Multiplex verwendet dabei aber immer nur eine einzige Frequenz und hat eine eindeutige Identifikationsnummer und einen Namen. Die DAB-Technologie ermöglicht neben der Übertragung von Audiodaten auch die von zusätzlichen Daten, z. B. von weiteren Audiokanälen, Text und in Zukunft auch die Übertragung von Bildern und Computerdaten.

HINWEIS: Benutzen Sie den DAB-Tuner zum ersten Mal, wird das FL-Display Sie fragen, ob Sie die Auto Tuning-Funktion nutzen wollen, um den verfügbaren Service in Ihrem Gebiet zu finden. In den meisten Fällen muss das Auto Tuning nur einmal durchgeführt werden. Wählen Sie YES, um die Wahl zu bestätigen. Anschließend sucht der Tuner automatisch nach im DAB-Netzwerk zur Verfügung stehenden Sendern. Die Anzahl der empfangenen Sender hängt von der Platzierung Ihrer Antenne und den in Ihrer Gegend zur Verfügung stehenden Multiplexen ab. Für einen optimalen Empfang empfehlen wir, eine spezielle Außenantenne zu verwenden.

BAND-, DAB-Tasten **17 B**

Der RT-1082 empfängt AM-, FM- und DAB-Signale. Der DAB-Modus wird durch Drücken der BAND-Taste an der Gerätefront ausgewählt. Den direkten Zugriff auf den DAB-Modus erhalten Sie, wenn Sie die DAB-Taste auf der Fernbedienung betätigen.

UP/DOWN-Tasten **12 C**

Über die UP/DOWN-Tasten können die Sender sowie die Optionen im Setup-Menü angewählt werden (siehe Abschnitt SETUP-MENÜ).

ENTER-Taste **11**

Drücken Sie die ENTER-Taste an der Gerätefront, um einen ausgewählten Parameter zu bestätigen.

DISPLAY-Taste **9 M**

Im oberen Displaybereich des RT-1082 erscheint die Service-Kennung. Diese Information wird über das Netzwerk empfangen und ermöglicht dem RT-1082 die Anzeige von sechs verfügbaren Modi. Drücken Sie die DISPLAY-Taste, um zwischen den verschiedenen Modi, die im unteren Displaybereich erscheinen, hin und her zu schalten. Die sechs Modi sind:

- **Program type (Programminhalt):** Zeigt das Genre oder sonstige Programminformationen an.
- **Ensemble name (Paket-Name):** Multiplex-Kennung wird angezeigt.
- **Frequency (Frequenz):** Gibt die Frequenz an, mit der der ausgewählte Multiplex übertragen wird.
- **Bit rate (Datenrate):** Zahl der pro Zeiteinheit übertragenen Bits (Informationen). Diese wird in tausend Bits pro Sekunde (kBit/s) angegeben. Auf diese Weise erhalten Sie Informationen zur Qualität der Übertragung. Je höher die Datenrate, desto besser die Klangqualität.

- **Dynamic label segment:** Zuständig für das ständig wechselnde Mitsenden von Kurztiteln. Es handelt sich um Fließtextanzeigen im FL-Display, die Informationen zur Playlist und zum aktuellen Programminhalt geben. Dieses Feature hängt vom Service-Provider und vom Sender ab.
- **Signal strength (Signalstärke):** Im Blockformat wird die Eingangssignalarstärke zum DAB-Modul angezeigt.

MEMORY-Taste **13 K**

Der RT-1082 kann bis zu 99 DAB-Sender speichern. Möchten Sie einen ausgewählten Sender speichern, drücken Sie die Memory-Taste an der Gerätefront und dann eine der Zifferntasten an der Gerätefront, unter der Sie den Sender speichern möchten. Das Speichern von FM- und DAB-Sendern erfolgt separat, d.h., ein DAB-Sender kann unter „1“ gespeichert werden und ein anderer Sender unter der gleichen Nummer für FM.

ZIFFERTASTEN **7 E**

Die Zifferntasten können zum Speichern eines Senders oder zum Aufrufen eines Senderspeichers genutzt werden.

TUNE/PRESET-Taste **15**

Der RT-1082 besitzt zwei Betriebsmodi:

- **DAB Manual Mode:** Wird der Tuner in diesen Modus gesetzt, können Sie mit Hilfe der Up/Down-Tasten durch alle zur Verfügung stehenden Sender rollen.
- **DAB Preset Mode:** Nutzen Sie die Preset-Taste, um mit den Up/Down-Tasten durch die gespeicherten Sender zu rollen. Preset erscheint im FL-Display, wenn dieser Modus aktiviert ist.

Setup

HINWEIS: Das Setup-Menü bietet weitere Einstellmöglichkeiten. Für die meisten Systeme sind jedoch bereits die Werkvoreinstellungen optimal.

SETUP-Taste **10**

Über die SETUP-Taste an der Gerätefront rufen Sie das Setup-Menü auf, durch das weitere Einstellmöglichkeiten für den RT-1082 zur Verfügung stehen.

SETUP-MENÜ

Drücken Sie die SETUP-Taste an der Gerätefront, um sich die Menüeinstellungen des RT-1082 im FL-Display anzeigen zu lassen. Sie verlassen das Setup, indem Sie erneut die SETUP-Taste drücken. Nach kurzer Zeit wird das Menü automatisch verlassen, wenn keine Tasten gedrückt werden.

Verwenden Sie die UP/DOWN-Tasten an der Gerätefront, um durch die verschiedenen Menüeinstellungen zu rollen. Drücken Sie die ENTER-Taste, um eine Einstellung zu bestätigen.

Die folgenden Optionen stehen zur Verfügung (für die Nutzung dieser Features müssen Sie einiges über Ihren örtlichen DAB-Sender wissen):

DAB DAC VOLUME: Beim RT-1082 können Sie Pegelanpassungen vornehmen. Verwenden Sie die UP- und DOWN-Tasten, um einen Wert zwischen 0 und 255 einzustellen. Dieses Feature kann genutzt werden, damit der Ausgangspegel der anderen Geräte in Ihrem Setup passt.

DIMMER: Wählen Sie dieses Feature, wenn Sie mit den UP- und DOWN-Tasten die Helligkeit des FL-Displays Ihren Wünschen entsprechend verändern möchten.

FACTORY DEFAULT: Wählen Sie diesen Punkt, wenn Sie den RT-1082 in seine Werkvoreinstellungen zurücksetzen möchten. Bestätigen Sie die Werkvoreinstellung durch Drücken der ENTER-Taste. **ACHTUNG:** Beim Zurücksetzen in die Werkvoreinstellung gehen alle gespeicherten Einstellungen verloren.

TUNER AREA: Ihr Tuner ist entsprechend dem Land einzustellen, in dem er gekauft/eingesetzt wird. Die Einstellung kann auf <EUROPE> oder <N_AMERICA> geändert werden.

VERSION: Hier wird die Haupt-Softwareversion des RT-1082 bestätigt.

Front CPU Upgrade: Wählen Sie diese Option, um ein Upgrade der Front-CPU vorzunehmen. HINWEIS: Dieser Menüpunkt ist nur in Zusammenarbeit mit dem Werk interessant. Daher besteht für Sie nicht die Notwendigkeit, dieses Feature zu nutzen.

EXIT: Wählen Sie diese Einstellung, wenn Sie das Setup-Menü verlassen möchten.



Suche nach einem DAB-Sender

HINWEIS: Benutzen Sie den DAB-Tuner zum ersten Mal, wird das FL-Display Sie fragen, ob Sie die Auto Tuning-Funktion nutzen wollen, um den verfügbaren Service in Ihrem Gebiet zu finden. In den meisten Fällen muss das Auto Tuning nur einmal durchgeführt werden. Wählen Sie YES, um die Wahl zu bestätigen. Anschließend sucht der Tuner automatisch nach im DAB-Netzwerk zur Verfügung stehenden Sendern. Die Anzahl der empfangenen Sender hängt von der Platzierung Ihrer Antenne und den in Ihrer Gegend zur Verfügung stehenden Multiplexen ab. Für einen optimalen Empfang empfehlen wir, eine spezielle Außenantenne zu verwenden.

AUTO TUNE-Taste

Vielleicht möchten Sie die Suche in regelmäßigen Abständen wiederholen, um herauszufinden, ob neue Multiplexe (d.h. Gruppe von Datendiensten) zur Verfügung stehen. Auch bietet sich eine erneute Suche an, wenn Sie mit Ihrem Tuner in eine andere Gegend ziehen.

HINWEIS: Durch die Auto Tune-Funktion werden die Senderspeicher gelöscht.

1. Wählen Sie DAB-Tuner, indem Sie die BAND-Taste  an der Gerätefront oder die DAB-Taste  auf der Fernbedienung drücken.
2. Drücken Sie AUTO TUNE, um nach dem ersten Ensemble zu suchen. Das FL-Display wechselt auf [DAB Auto Tuning]. Wählen Sie <No>, um diese Einstellung zu löschen oder <Yes>, um das Auto Tuning durchzuführen.
3. Wählen Sie <No>, indem Sie die UP/DOWN-Tasten an der Gerätefront drücken. Betätigen Sie ENTER, wenn Sie nicht neu tunen möchten. Wählen Sie <Yes>, indem Sie die UP/DOWN-Tasten an der Gerätefront drücken. Betätigen Sie die ENTER-Taste, um neue Ensemble zu suchen und aktuelle Sender automatisch zu ersetzen.

Speichern von DAB-Sendern

Ist das Auto Tuning abgeschlossen, wird die Service-Kennung angezeigt. Nutzen Sie die Up/Down-Tasten, um den gewünschten Sender auszuwählen.

Zum Speichern des Senders drücken Sie die MEMORY-Taste, gefolgt von der von Ihnen gewünschten Zahl.

Beispiel: „Memory“ + „1“ + „2“.

Wiederholen Sie diesen Vorgang, um weitere Sender zu speichern.

Aufrufen eines gespeicherten Senders

Nachdem ein Sender gespeichert worden ist, kann er über die Zifferntasten wieder aufgerufen werden.

Beispiel: „1“ + „2“.

Technische Daten

FM-Tuner

Nutzbare Eingangsempfindlichkeit	14,2 dBf
50-dB-Empfindlichkeitsschwelle	20,2 dBf (Mono) 45,3 dBf (Stereo)
Geräuschspannungsabstand (bei 65 dBf)	73 dBf (Mono) 70 dBf (Stereo)
Klirrfaktor (bei 65 dBf)	0,2 % (Mono) 0,3 % (Stereo)
Frequenzgang	10 – 15.000 Hz, \pm 3 dB
Gleichwellenselektion	2,0 dB
Nachbarkanalunterdrückung	47 dB (\pm 400 kHz)
Nebenwellenunterdrückung	90 dB
Spiegelfrequenzdämpfung	80 dB
ZF-Unterdrückung	80 dB
AM-Unterdrückung	55 dB
Stereokanaltrennung (100 Hz/1 kHz/10 kHz)	40 dB/45 dB/35 dB
Ausgangsspannung	1 V
Antenneneingang	75 Ohm (unsymmetrisch)

AM-Tuner

Nutzbare Empfindlichkeit	500 μ V/m
Selektivität	25 dB
Klirrfaktor	0,5 %
Spiegelfrequenzdämpfung	45 dB
Geräuschspannungsabstand	40 dB
Ausgangsspannung	500 mV
Antenneneingang	Anschluss für Rahmenantenne

DAB-Tuner

Empfindlichkeit	-96 dBm
Tuning-Bereich	Band III (174 – 240 MHz)
Audio-Datenrate	224 kBit/s (Max.)
Frequenzgang	20 – 20.000 Hz
Analogausgang	2,0 V bei 0 dBfs
Antennenausgang	50 Ohm (F-Anschluss)
Digitalausgang	S/PDIF Koaxial/Optisch
Format/Samplingrate	PCM/48 kHz

Sonstige Daten

Leistungsaufnahme im Betrieb	15 Watt
Leistungsaufnahme im Standby-Modus	5 Watt
Spannungsversorgung	Europa: 230 V, 50 Hz
Gewicht	5,4 kg
Abmessungen (B x H x T)	432 x 92 x 343 mm
Höhe der Gerätefront (für Rack-Einbau)	80 mm

Die hierin gemachten Angaben entsprechen dem Stand bei Drucklegung.

Änderungen in Technik und Ausstattung vorbehalten.

Rotel und das Rotel HiFi-Logo sind eingetragene Warenzeichen von The Rotel Co, Ltd., Tokio, Japan.



PRECAUCION

RIESGO DE ELECTROCUCION

NO ABRIR



PRECAUCION: PARA REDUCIR EL RIESGO DE RECIBIR UNA DESCARGA ELECTRICA, NO QUITAR LA CUBIERTA SUPERIOR. NO HAY COMPONENTES MANIPULABLES POR EL USUARIO EN EL INTERIOR DEL APARATO. CUALQUIER OPERACION DE MANTENIMIENTO DEBE SER LLEVADA A CABO POR PERSONAL CUALIFICADO.

APPLICABLE FOR USA, CANADA OR WHERE APPROVED FOR THE USAGE

CAUTION: TO PREVENT ELECTRIC SHOCK, MATCH WIDE BLADE OF PLUG TO WIDE SLOT. INSERT FULLY.

ATTENTION: POUR EVITER LES CHOCS ELECTRIQUES, INTRODUIRE LA LAME LA PLUS LARGE DE LA FICHE DANS LA BORNE CORRESPONDANTE DE LA PRISE ET POUSSER JUSQU'AU FOND.



Este símbolo es para alertar al usuario sobre la presencia de tensiones peligrosas no aisladas en el interior del aparato susceptibles de constituir un riesgo de electrocución.



Este símbolo es para alertar al usuario sobre la presencia de instrucciones importantes relacionadas con el funcionamiento y el mantenimiento (servicio técnico) tanto en este manual como en la literatura que acompaña al producto.

Los productos Rotel están diseñados para satisfacer la normativa internacional en materia Restricción del Uso de Sustancias Peligrosas (RoHS) en equipos eléctricos y electrónicos y la eliminación de Desperdicios Procedentes de Equipos Eléctricos y Electrónicos (WEEE). El símbolo del carrito de la basura tachado indica la plena satisfacción de las citadas normativas y que los productos que lo incorporan deben ser reciclados o procesados debidamente en concordancia con las mismas.



Este símbolo quiere decir que este aparato está doblemente aislado, por lo que no se necesita ninguna conexión a tierra o masa.

CONEXION A MASA DE LA ANTENA EN CONCORDANCIA CON EL ARTICULO 810 DEL NATIONAL ELECTRIC CODE: "APARATOS DE RADIO Y TELEVISION"

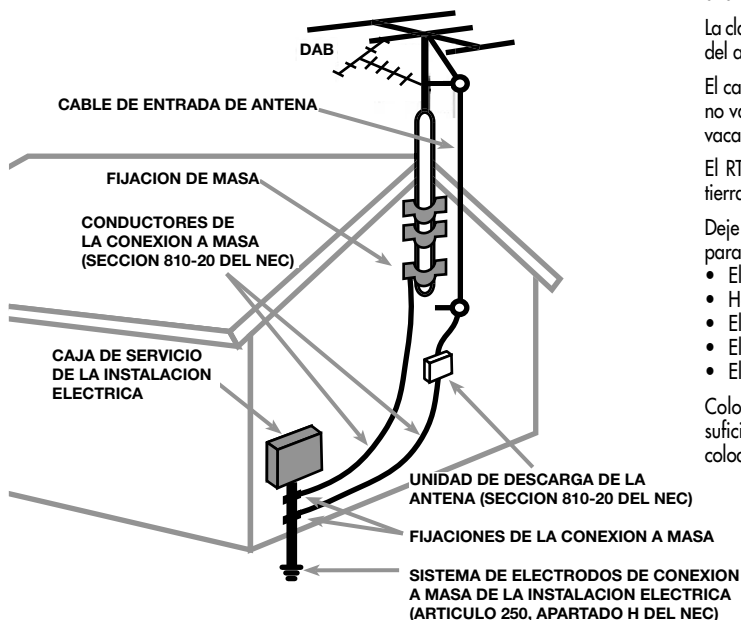

Instrucciones Importantes Relacionadas con la Seguridad

ADVERTENCIA: No hay componentes manipulables por el usuario en el interior del aparato. Cualquier operación de mantenimiento debe ser llevada a cabo por personal cualificado.

ADVERTENCIA: Para reducir el riesgo de que se produzca un incendio o una descarga eléctrica, no exponga el RT-1082 al agua o la humedad. No permita que ningún objeto extraño penetre en el interior del aparato. No coloque objetos rellenos de líquido –como por ejemplo un florero– encima del aparato.

No permita que entren objetos extraños en el interior del aparato. Si el aparato está expuesto a la humedad o algún objeto extraño penetra en su interior, desconecte inmediatamente el cable de alimentación de la red eléctrica. En caso de que fuera necesario, envíe el aparato a un especialista cualificado para su inspección y posterior reparación.

Lea todas las instrucciones del presente manual antes de conectar o hacer funcionar el RT-1082.

Conserve este manual cerca de usted para el caso de que necesite revisar las instrucciones de seguridad que se indican a continuación.

Tenga siempre en mente las advertencias y la información relativa a seguridad que figuran tanto en estas instrucciones como en el propio aparato. Siga al pie de letra todas las instrucciones relacionadas con el funcionamiento del mismo.

Limpie el exterior del RT-1082 únicamente con una gamuza seca o un aspirador.

Debería dejar un mínimo de 10 centímetros de espacio libre alrededor del aparato. No coloque nunca el RT-1082 sobre una cama, un sofá, una alfombra o una superficie similar susceptible de bloquear las ranuras de ventilación. Si el RT-1082 está ubicado en la estantería de una librería o un mueble, debe haber suficiente espacio a su alrededor y ventilación en el mueble para permitir una refrigeración adecuada.

Mantenga el RT-1082 alejado de radiadores, estufas, cocinas o de cualquier otra instalación que produzca calor.

El RT-1082 debe ser conectado únicamente a una toma de corriente eléctrica del tipo y la tensión especificados en su panel posterior (230 V/50 Hz para los países de la Comunidad Europea y 115 V/60 Hz para Estados Unidos).

Conecte el RT-1082 a una toma de corriente eléctrica únicamente a través del cable de alimentación de dos clavijas polarizado suministrado de serie o un equivalente exacto del mismo. No modifique de ningún modo dicho cable. No intente desactivar los terminales destinados a la conexión a tierra o polarización. No utilice ningún tipo de cable de extensión.

No coloque el cable de alimentación en lugares en que pueda ser aplastado, perforado, doblado en ángulos críticos, expuesto al calor o dañado de algún modo. Preste particular atención al punto de unión entre el cable y la toma de corriente y también a la ubicación de esta última en el panel posterior del aparato.

La clavija principal del cable de alimentación hace las veces de elemento de desconexión del aparato, por lo que debería procurar que estuviese accesible en todo momento.

El cable de alimentación debería desconectarse de la red eléctrica cuando el aparato no vaya a ser utilizado durante un largo período de tiempo (por ejemplo durante las vacaciones de verano).

El RT-1082 debería conectarse a una toma de corriente eléctrica con conexión a tierra.

Deje inmediatamente de utilizar el RT-1082 y envíelo a un servicio técnico cualificado para su inspección/reparación si:

- El cable de alimentación o alguna clavija del mismo ha sido dañado.
- Han caído objetos o se ha derramado líquido en el interior del aparato.
- El aparato ha sido expuesto a la lluvia.
- El aparato muestra signos de funcionamiento inadecuado.
- El aparato ha sido golpeado o dañado de algún modo.

Coloque el aparato sobre una superficie nivelada que sea lo suficientemente resistente para soportar el peso del mismo. No lo coloque en una carretilla de la que pueda volcar.



Contenido

Los números encerrados en cajas hacen referencia a la ilustración del RT-1082.

Las letras encerradas en cajas hacen referencia a la ilustración del RR-T95.

Figura 1: Controles del Panel Frontal	3	Teclado Numérico	40
Figura 2: Mando a Distancia RR-T95	3	Emisoras Presintonizadas 7 E	40
Figura 3: Conexiones del Panel Posterior	4	Sintonización por Acceso Directo a la Frecuencia de la Emisora 15 L	40
Figura 4: Ilustración de las Conexiones	4	Botón de SINTONIZACION AUTOMATICA ("AUTO TUNING") 14 H	40
Notas Importantes	5	Botón TUNE/PRESET 15	41
Instrucciones Importantes Relacionadas con la Seguridad	35	Botón "PRESET SCAN" F	41
Acerca de Rotel	36	Botón FM MONO 4 I	41
Para Empezar	36	Recepción de Emisoras con RDS y RBDS	41
Precauciones	37	Botón DISPLAY 9 M	41
Funciones y Prestaciones Clave	37	Botón PTY 5 G	42
Desembalaje	37	Botón TP 5 G	42
Colocación	37	Botón TA 5 G	42
Conexiones del Panel Posterior	37	Botón AF 5 G	42
Antena de FM 18	37	Radiodifusión Digital de Audio (DAB)	42
Antena de Bucle Cerrado para AM 19	37	Información Básica sobre el Sistema DAB	42
Antena para DAB 20	38	Botones BAND y DAB 17 B	42
Salidas RCA 21	38	Botones ARRIBA y ABAJO 12 C	43
Salidas Digitales para DAB 22	38	Botón ENTER 11	43
Entrada/Salida Computer 23	38	Botón DISPLAY 9 M	43
Toma REMOTE EXT IN 24	38	Botón MEMORY 13 K	43
Conexión para SEÑAL DE DISPARO de 12 V 25	38	Botones NUMERICOS 7 E	43
Entrada de Corriente Eléctrica 26	38	Botón TUNE/PRESET 15	43
Controles de Funcionamiento Básicos	38	Configuración (SETUP)	43
Botón 1 e Indicador Luminoso 2 de la Posición de Espera ("Standby")	38	Botón SETUP 10	43
Botones ON y OFF A	38	Menú SETUP	43
Sensor de Control Remoto 3	39	Búsqueda de una emisora DAB	43
Visualizador de Funciones del Panel Frontal 6	39	Botón AUTO TUNE 14 H	43
Botón MEMORY 13 K	39	Cómo guardar emisoras DAB	44
Botón ENTER 11	39	Cómo acceder a una EMISORA PRESELECCIONADA ("PRESET")	44
Botón SETUP 10	39	Características Técnicas	45
Botón DIMMER 8 D	39		
Controles de Sintonización Básicos	39		
Controles TUNING 12 C J	39		
Botón BAND 17 B	39		
Modo FREQUENCY TUNING	39		
Modo PRESET TUNING	40		
Modo de Búsqueda PTY del RDS	40		

Acerca de Rotel

Rotel fue fundada hace más de 45 años por una familia cuyo entusiasta interés por la música le condujo a diseñar y construir componentes de Alta Fidelidad sin ningún tipo de compromiso. Esta pasión ha permanecido inalterada durante todo este tiempo, hasta el punto de que el objetivo de los fundadores de la compañía -proporcionar productos de la máxima calidad a melómanos y audiófilos independientemente de cuales sean sus posibilidades económicas- es compartido por todos sus empleados.

Los ingenieros de Rotel trabajan como un equipo compacto, escuchando y llevando a cabo el ajuste fino de cada nuevo producto hasta que satisface de manera exacta los estándares de calidad musical para los que fue diseñado. Para lograrlo, disponen de la máxima libertad para escoger los mejores componentes allí donde se encuentren. Le sorprenderá agradablemente encontrar exquisitos condensadores procedentes del Reino Unido y Alemania o semiconductores de Japón o Estados Unidos, mientras que los transformadores toroidales de potencia son contruidos en la propia factoría de Rotel.

Rotel se ha ganado a pulso, a través de cientos de artículos, bancos de pruebas y galardones avalados por los críticos especializados más respetados del mundo, una sólida reputación por la excelencia de sus productos. Los comentarios de estos profesionales que escuchan música cada día hacen posible que la compañía se reafirme en la validez de sus objetivos: la puesta a punto de componentes y equipos musicales, fiables y asequibles.

Le agradecemos que haya adquirido este producto y esperamos que le permita disfrutar de su música predilecta durante largos años.

Para Empezar

Gracias por haber adquirido el Sintonizador Estereofónico de AM/FM/DAB Rotel RT-1082. El Concepto de Diseño Equilibrado de Rotel combina el empleo de placas de circuito impreso sofisticadas, la evaluación exhaustiva de los componentes utilizados y rigurosas pruebas de escucha con el fin de garantizar un sonido superior y la máxima fiabilidad a largo plazo. Instalado en un sistema de reproducción musical de alta calidad, el RT-1082 le proporcionará años y años de disfrute musical.

Precauciones

Le rogamos que lea cuidadosamente el presente manual de instrucciones. Además de las instrucciones básicas de instalación y puesta a punto del RT-1082, incluye información de gran valor sobre las diferentes configuraciones que permite el aparato, así como información general que le ayudará a optimizar las prestaciones de su sistema. Le rogamos asimismo que contacte con su distribuidor autorizado de Productos Rotel para cualquier duda o consulta que se le pueda plantear. No le quepa la menor duda de que todos sus comentarios y observaciones serán tenidos en cuenta.

Guarde el embalaje del RT-1082 y todo el material en él contenido para un posible uso futuro del mismo. El embalaje o transporte del RT-1082 en condiciones diferentes de las originales puede provocar serios daños en sus sistemas internos que no son cubiertos por la garantía.

Regístrese online en www.rotel.com/register y guarde la factura de su compra ya que constituye la prueba palpable de la misma para el caso de que necesite realizar operaciones de mantenimiento cubiertas por la garantía.

Funciones y Prestaciones Clave

- Funciones de sintonización de emisoras de radio en AM, FM y DAB.
- Visualizador de Funciones Fluorescente claro y conciso.
- 30 Preselecciones para memorizar sus emisoras de radio en AM y FM favoritas; 99 preselecciones para emisoras DAB.
- Sintonización manual y automática de emisoras, sintonización con búsqueda automática de emisoras, barrido de emisoras preseleccionadas y sintonización directa por frecuencia.
- Funciones RDS (Radio Data System) para Europa y RBDS (Radio Broadcast Data Service) para Estados Unidos.
- Compatible DAB ("Digital Audio Broadcasting" o Radiodifusión Digital de Radio"), un sistema de transmisión digital de señales de radio disponible en Europa y Canadá, así como en muchas otras regiones que lo apoyan.
- Conmutación mono/estéreo.
- Conexiones para señal de disparo de 12 V continuos para el arranque/apagado a distancia desde preamplificadores y procesadores de sonido envolvente de Rotel.
- Mando a distancia inalámbrico extremadamente completo.

Desembalaje

Saque cuidadosamente el RT-1082, el mando a distancia y los correspondientes accesorios de su embalaje. Coloque las pilas suministradas con el RT-1082 en el mando a distancia. Guarde la caja del embalaje ya que protegerá el RT-1082 en el caso de que necesite transportarlo o necesite enviarlo para una reparación u otra operación de mantenimiento.

Colocación

Coloque el RT-1082 sobre una superficie sólida, seca y nivelada que esté alejada de la luz solar directa, el calor excesivo, una humedad elevada o vibraciones intensas. El RT-1082 puede generar algo de calor durante su funcionamiento normal. En caso de que esté instalado en un mueble, asegúrese de que disponga de una ventilación adecuada. Asegúrese asimismo de que hay suficiente espacio detrás del RT-1082 para facilitar la colocación de los cables. Coloque el aparato cerca del resto de componentes de su equipo de A/V y, si es posible, en su propio estante ya que ello facilitará tanto la disposición de los cables como el conexionado y potenciales cambios en el equipo. También minimizará posibles interferencias o la influencia del calor disipado por otros componentes.

No coloque objetos pesados en la parte superior del RT-1082. No exponga el aparato a la lluvia ni la humedad ya que ello podría dañar la circuitería interna del mismo y exponerle a una situación peligrosa.

Conexiones del Panel Posterior

El panel posterior del RT-1082 incorpora conexiones para una salida de audio de nivel de línea, una antena de FM, una antena de AM, una antena para DAB, un interfaz de ordenador, un sensor de rayos infrarrojos remoto, señales de disparo de 12 V para el arranque a distancia, salidas digitales para DAB y una entrada de corriente alterna.

NOTA: No conecte ningún componente de su equipo a una toma de corriente eléctrica hasta que la configuración del mismo haya sido completada y esté seguro de que todas las conexiones entre componentes han sido realizadas adecuadamente.

Antena de FM ¹⁸

El RT-1082 se suministra de serie con una antena interior de FM en forma de "T". Retire dicha antena de la caja del embalaje y conecte la clavija coaxial en forma de "F" que la acompaña al conector para antena de FM del RT-1082. Para conseguir una mejor recepción, despliegue la antena en forma de "T". Si lo hace, los dos pequeños agujeros que hay en los extremos de la "T" le permitirán fijar la antena a una pared. Experimente con diferentes posiciones hasta conseguir la mejor recepción.

NOTA: Para utilizar una antena exterior, conecte su cable de 75 ohmios al conector de 75 ohmios en lugar de la antena interior una vez que un instalador especializado haya montado el sistema de antena en concordancia con las normas de seguridad eléctrica locales. En Estados Unidos, usted necesitará utilizar el convertidor en forma de "F" suministrado con el RT-1082 para conectar el cable coaxial de 75 ohmios a la entrada de antena.

Antena de Bucle Cerrado para AM ¹⁹

El RT-1082 incluye una antena de bucle cerrado para recibir señales de radio en AM. Saque esta antena del embalaje del aparato y sitúela cerca de este último.

Conecte el cable de dos conductores de 300 ohmios desde la antena de bucle cerrado al par de terminales de tipo tornillo designados por AM LOOP, fijando un cable a cada terminal. No importa el terminal al que se fija cada cable aunque sí el hecho de que las conexiones sean sólidas y los cables no se toquen entre sí.

Es posible que necesite girar o reorientar la antena para encontrar la posición que proporcione la mejor calidad de recepción.

NOTA: Para utilizar una antena exterior, conecte su cable de dos conductores gemelos de 300 ohmios en lugar de la antena de bucle cerrado una vez que un instalador especializado haya montado el sistema de antena en concordancia con las normas de seguridad eléctrica locales.

Antena para DAB ²⁰

El RT-1082 también se suministra con una antena interior para DAB. Si con esta antena no puede obtener una buena recepción, le recomendamos que utilice una antena DAB para exteriores. La antena exterior puede conectarse con un conector en "F" (macho) y a continuación al terminal "Antenna DAB" del panel posterior.

Salidas RCA ²¹

Un par de salidas de audio en formato RCA envían una señal estereofónica de nivel fijo desde el RT-1082 al preamplificador, procesador de sonido envolvente o amplificador integrado de su equipo.

Utilice un cable de audio RCA estándar para conectar la toma LEFT OUTPUT a la entrada correspondiente al canal izquierdo para sintonizador de su controlador de sistema y la toma RIGHT OUTPUT a la entrada correspondiente al canal derecho para sintonizador de su controlador de sistema.

Salidas Digitales para DAB ²²

El RT-1082 incorpora una salida digital coaxial S/PDIF y una salida digital óptica EIAJ-TosLink para suministrar una señal DAB a componentes externos. El sistema DAB proporciona una recepción independiente de las condiciones ambientales, a la vez que ofrece una calidad de audio similar a la de los CD e información sobre los datos correspondientes a cada retransmisión.

Entrada/Salida Computer ²³

El RT-1082 puede ser manejado desde un ordenador que funcione con software específico desarrollado por fabricantes especializados. Este control se lleva a cabo enviando códigos de funcionamiento desde un ordenador mediante una conexión serie RS232.

Además, el RT-1082 puede actualizarse utilizando software especial de Rotel.

La toma Computer I/O proporciona la conexión necesaria para ello en el panel posterior del RT-1082. Acepta clavijas modulares RJ-45 de 8 patillas, como por ejemplo las habitualmente utilizadas en los cables 10-BaseT para interconexión de redes Ethernet UTP. Para obtener más información acerca de las conexiones, el software y los códigos de funcionamiento para control por ordenador, contacte con su distribuidor autorizado de productos Rotel.

Toma REMOTE EXT IN ²⁴

Esta minitoma de 3'5 mm recibe códigos de control por cable procedentes de sistemas de gestión por infrarrojos estandarizados por la industria (Xantech, etc.). Esta prestación podría resultar muy útil cuando el aparato estuviese instalado en el interior de un mueble y por tanto el sensor de rayos infrarrojos del panel frontal esté bloqueado. Consulte a su distribuidor autorizado de productos Rotel para que le informe acerca de estos repetidores externos de rayos infrarrojos y sobre el cableado adecuado para montar un conector que se adapte a la mencionada minitoma.

Conexión para SEÑAL DE DISPARO de 12 V ²⁵

El RT-1082 puede ser activado por una señal de disparo de 12 voltios continuos procedente de un preamplificador Rotel.

La entrada para señal de disparo acepta cualquier señal de control (tanto si es continua como alterna) de valor comprendido entre 3 y 30 voltios. Cuando se conecta un cable a dicha entrada y hay una señal de disparo presente, el sintonizador de activa.

Cuando la señal de disparo es interrumpida, el sintonizador se sitúa en su posición de espera ("standby"). El indicador luminoso del panel frontal permanece activado pero el visualizador de funciones se oscurece y el aparato no funcionará.

El RT-1082 también transferirá una determinada señal de disparo de 12 voltios a componentes compatibles (es decir que incluyan la pertinente toma de entrada). Durante el funcionamiento normal del aparato, el valor de la señal se mantendrá en 12 voltios.

Entrada de Corriente Eléctrica²⁶

Su RT-1082 está configurado en fábrica para que funcione con la tensión de red correspondiente al país en que usted lo haya comprado (115 voltios de corriente alterna a 60 Hz en Estados Unidos y 230 voltios de corriente alterna a 50 Hz en Europa). Dicha configuración está indicada en el panel posterior del aparato. Asegúrese de que su RT-1082 esté adecuadamente configurado para que se ajuste a los requisitos de su red eléctrica local.

Conecte el cable de alimentación suministrado de serie en el receptáculo AC INPUT situado en el panel posterior del RT-1082. Una vez que el resto de conexiones del panel posterior hayan sido completadas, inserte el cable de alimentación en una toma de corriente alterna de una de las paredes de su casa o en una toma conmutada del panel posterior de otro componente de su equipo.

Controles de Funcionamiento Básicos

Las explicaciones que siguen le ayudarán a familiarizarse con las funciones y controles del RT-1082. Cuando una función está disponible tanto en el panel frontal como en el mando a distancia, se muestra un número (ver ilustración del panel frontal) y una letra (ver ilustración del mando a distancia) en las instrucciones. Por ejemplo, para cambiar de la banda de AM a la de FM, usted puede tanto pulsar el botón pertinente del panel frontal como su equivalente del mando a distancia. Cuando solamente aparezca un identificador, significa que el correspondiente control está disponible únicamente en el panel frontal o el mando a distancia pero no en ambos.

NOTA: Los controles utilizados para sintonizar el receptor de DAB/AM/FM se describen en secciones posteriores del presente manual.

Botón ¹ e Indicador Luminoso ² de la Posición de Espera ("Standby")

El botón STANDBY está ubicado en el panel frontal del RT-1082 y no está duplicado en el mando a distancia.

El INDICADOR LUMINOSO STANDBY se activará cuando el RT-1082 sea conectado a una toma de corriente eléctrica.

Botones ON y OFF ^A

Disponibles únicamente en el mando a distancia

La pulsación del botón ON desactiva el modo de espera y coloca el RT-1082 en su modo de funcionamiento normal. La pulsación del botón OFF coloca el RT-1082 en el modo de espera. En ese caso, el aparato continúa recibiendo señal de alimentación pero sus funciones están desactivadas.

Sensor de Control Remoto **E**

Este sensor del panel frontal recibe señales de infrarrojos procedentes del mando a distancia. Asegúrese de no bloquear accidentalmente este sensor con cables o accesorios.

Visualizador de Funciones del Panel Frontal **E**

El visualizador de funciones fluorescente de grandes dimensiones situado en la parte central del RT-1082 suministra información de estado correspondiente al funcionamiento del receptor de AM/FM/DAB (como por ejemplo la visualización de la frecuencia de la emisora, la banda de frecuencias seleccionada, la preselección efectuada, información RDS, etc.).

Botón MEMORY **B K**

El botón MEMORY es utilizado para confirmar y memorizar varios ajustes durante la puesta a punto inicial y el funcionamiento del RT-1082, incluyendo la preselección de emisoras. Su uso se describe con detalle en las secciones que siguen.

Botón ENTER **I**

La pulsación del botón ENTER selecciona el parámetro resaltado en la visualización SETUP.

Botón SETUP **I**

Abre y cierra el menú de configuración del RT-1082. Esto permite acceder a los menús de configuración del RT-1082, a la vez que proporciona la capacidad de cambiar los diferentes modos de funcionamiento utilizando los botones ENTER y ARRIBA/ABAJO del panel frontal.

Botón DIMMER **B D**

Disponible tanto en el panel frontal como en el mando a distancia, este botón selecciona cuatro niveles de brillo para el visualizador de funciones. Pulse el botón para conmutar de forma cíclica entre los cuatro ajustes disponibles.

NOTA: Cuando el sintonizador es desactivado y a continuación se vuelve a activar, el visualizador de funciones regresa a su modo normal. El ajuste del nivel de brillo del visualizador de funciones también está disponible en el menú SETUP y permanece memorizado hasta que se interrumpe el suministro de corriente eléctrica.

Controles de Sintonización Básicos

El RT-1082 incluye un sintonizador de AM/FM por sintetización digital con capacidad RDS o RDBS y memorización de hasta 30 emisoras y un sintonizador DAB capaz de almacenar hasta 99 emisoras.

- La sintonización manual de la frecuencia le permite a usted aumentar o disminuir el valor de la frecuencia hasta que encuentre una emisora. Sitúe el modo TUNE/PRESET en TUNE. Desactive la sintonización automática (AUTO TUNING). Utilice los controles TUNING para aumentar/disminuir la frecuencia de la emisora.
- La sintonización directa de la frecuencia le permite introducir los dígitos correspondientes a la frecuencia de la emisora deseada. Pulse el botón FREQUENCY DIRECT del mando a distancia e introduzca los dígitos utilizando el teclado NUMERICO.
- La sintonización por búsqueda automática de la frecuencia de la emisora le permite a usted buscar hacia arriba o hacia abajo en el dominio de la frecuencia para encontrar la siguiente emisora válida. Sitúe el modo TUNE/PRESET en TUNE. Active la sintonización automática (AUTO TUNING). Utilice los controles TUNING para aumentar/disminuir la frecuencia de la emisora.
- La sintonización de emisoras almacenadas en memoria le permite introducir directamente el número de una emisora presintonizada almacenada en memoria. Introduzca el número de la emisora presintonizada utilizando el teclado NUMERICO tanto para la banda de AM/FM como la de DAB.
- La sintonización mediante barrido de las emisoras presintonizadas le permite a usted explorar en sentido ascendente/descendente las emisoras preseleccionadas. Pulse el botón PRESET SCAN para iniciar la exploración en las bandas de AM y FM.
- El RDS (Europa) o RBDS (Estados Unidos) proporciona un amplio abanico de funciones de sintonización y búsqueda basado en códigos de datos codificados en la señal de FM. Diríjase a la sección "RDS" de este manual para obtener información detallada al respecto.

Controles TUNING **I2 C J**

Un par de botones, denominados <UP/DOWN> en el panel frontal y "FREQ UP/DOWN" y "PRESET UP/DOWN" en el mando a distancia, se encargan de llevar a cabo las funciones de sintonización principales del RT-1082. Puede utilizar tanto el botón del panel frontal como los del mando a distancia ya que su función es idéntica. Estos controles permiten acceder a diferentes funciones de sintonización dependiendo del modo de funcionamiento seleccionado.

Botón BAND **I7 B**

El botón BAND selecciona si el sintonizador va a recibir señales de AM, FM o DAB. Púselo para conmutar alternativamente entre dichas señales. Un indicador luminoso específico situado en la parte izquierda del visualizador de funciones del panel frontal se activará para confirmar su elección, mostrándose a continuación la frecuencia de la emisora seleccionada.

Modo FREQUENCY TUNING

- Con la función de SINTONIZACION AUTOMATICA ("AUTO TUNING") desactivada, pulse un botón TUNING para saltar de forma manual a la frecuencia de la emisora siguiente independientemente de que en la misma se esté retransmitiendo o no un programa. Para obtener más detalles sobre el cambio de los modos de sintonización, diríjase a las secciones en las que se trata los botones TUNE/PRESET y AUTO TUNING.
- Con la función de SINTONIZACION AUTOMATICA ("AUTO TUNING") activada, pulse un botón TUNING para iniciar la sintonización automática. El sintonizador iniciará automáticamente la exploración de frecuencias en sentido ascendente o descendente hasta que detecte la siguiente emisora disponible. En caso de que dicha emisora no sea la emisora buscada, repita el procedimiento de sintonización automática hasta encontrarla. Durante la sintonización automática, las emisoras débiles serán ignoradas. En caso de que no se detecte ninguna señal útil, el sintonizador regresará a la última emisora sintonizada. Para obtener más detalles sobre el cambio de los modos de sintonización, diríjase a las secciones en las que se trata los botones TUNE/PRESET y AUTO TUNING.

Modo PRESET TUNING

Pulse un botón TUNING para saltar a la siguiente emisora preseleccionada. Para obtener más detalles sobre el cambio de los modos de sintonización, diríjase a las secciones en las que se trata el botón TUNE/PRESET.

Modo de Búsqueda PTY del RDS

Pulse un botón TUNING para seleccionar el tipo de programa deseado de la lista que se desplaza a través del visualizador de funciones. Para más detalles, diríjase a la sección de sintonización RDS y a la subsección que hace referencia al botón PTY.

NOTA: Varias indicaciones que aparecen en el panel frontal le asisten durante el proceso de sintonización. Una visualización de gran tamaño muestra la frecuencia sintonizada. Un indicador de intensidad de señal muestra la "fuerza" de la señal entrante (es decir la que es captada por la antena). Un indicador luminoso TUNED se activa cuando una señal lo suficientemente intensa es recibida. Un indicador luminoso ST se activa cuando se recibe una señal estereofónica de FM). Se dispone además de otros indicadores que muestran el modo de sintonización seleccionado en cada momento.

Teclado Numérico

Emisoras Presintonizadas

El RT-1082 puede almacenar hasta 30 emisoras para recuperarlas en cualquier momento con ayuda del teclado NUMERICO. Estas preselecciones pueden ser utilizadas para memorizar cualquier combinación de emisoras de AM y FM, a lo que hay que sumar hasta 99 preselecciones para las emisoras DAB.

El RT-1082 se suministra de fábrica con un conjunto de emisoras genéricas presintonizadas que pueden o no coincidir con emisoras disponibles en su área de residencia.

Para memorizar una nueva emisora presintonizada:

1. Sintonice la emisora deseada, sea de AM o de FM.
2. Pulse el botón MEMORY del panel frontal. Un indicador luminoso MEMORY parpadeará en el visualizador de funciones del panel frontal.

3. Mientras el indicador MEMORY esté parpadeando, pulse el número de la preselección en la que usted desea almacenar la frecuencia de la emisora sintonizada. Por ejemplo, para memorizar la emisora como preselección 3, pulse el botón 3. Para memorizar la preselección 15, pulse el botón 1 seguido del 5.
4. Cuando se memoriza una nueva frecuencia en una determinada preselección, la emisora previamente almacenada en la misma es automáticamente borrada.

Para sintonizar una emisora previamente memorizada, basta con que pulse el correspondiente número de preselección utilizando los botones del teclado NUMERICO. Por ejemplo, para sintonizar la preselección 3 pulse el botón 3. Para sintonizar la preselección 30, pulse el botón 3 y a continuación pulse el botón 0 antes de que transcurran 5 segundos.

NOTA: Los botones del teclado NUMERICO también pueden ser utilizados para la sintonización por INTRODUCCION DIRECTA DE LA FRECUENCIA DE LA EMISORA ("FREQUENCY TUNING") en las bandas de AM y FM.

Sintonización por Acceso Directo a la Frecuencia de la Emisora

Si usted ya conoce la frecuencia de la emisora deseada, puede sintonizarla directamente utilizando el botón FREQUENCY DIRECT (disponible sólo en el mando a distancia) y los botones del teclado NUMERICO.

1. Pulse el botón FREQUENCY DIRECT para cambiar los botones del teclado NUMERICO desde el modo de preselección de emisoras al de acceso directo. La visualización de frecuencia presente en el visualizador de funciones del panel frontal se convertirá en una serie de barras, con la primera de ellas parpadeando, que representan los dígitos de la frecuencia de una emisora.
2. Introduzca el primer dígito correspondiente a la frecuencia de la emisora utilizando el teclado NUMERICO. El dígito aparecerá en la visualización de frecuencia y la segunda barra parpadeará. Introduzca los restantes dígitos de la frecuencia. Cuando todos los números hayan sido introducidos, el sintonizador sintonizará automáticamente la emisora correspondiente a la frecuencia visualizada.

NOTA: En la versión destinada al mercado estadounidense, la pulsación de 1 en el modo FM hará que se introduzca un 10 en la visualización de frecuencia. En la versión europea, es necesario pulsar un 1 y un 0 para introducir un 10. Para las emisoras de FM estadounidenses, pulse solamente un dígito después del punto decimal tal y como se muestra en el primer ejemplo que sigue. Para las emisoras de FM europeas, pulse dos dígitos después del punto decimal tal y como se muestra en el segundo ejemplo.

EJEMPLOS:

- (FM EE.UU.) 87'50MHz – Pulse: 8 > 7 > 5
- (FM Europa) 87'50MHz – Pulse: 8 > 7 > 5 > 0
- (AM EE.UU.) 1610kHz – Pulse: 1 > 6 > 1
- (AM Europa) 1610kHz – Pulse: 1 > 6 > 1 > 1

En caso de que no se introduzca ninguna frecuencia en un intervalo de 5 segundos, el sintonizador cancelará el modo de sintonización por ACCESO DIRECTO A LA FRECUENCIA DE LA EMISORA y regresará a la última emisora sintonizada.

Botón de SINTONIZACION AUTOMATICA ("AUTO TUNING")

El botón AUTO TUNING conmuta entre la función de sintonización por búsqueda de frecuencia y la sintonización manual de frecuencia. Cuando se utilicen los botones DOWN/UP del panel frontal o el mando a distancia en el modo AUTO TUNING, el sintonizador empezará automáticamente a explorar frecuencias en sentido ascendente o descendente hasta que detecte la siguiente emisora útil. Si dicha emisora no es la deseada, utilice de nuevo los botones TUNING para buscar la siguiente emisora. Las emisoras débiles serán ignoradas durante el proceso de sintonización automática. En caso de que no se detecte ninguna señal con la intensidad suficiente, el sintonizador regresará a la última emisora sintonizada. Para conmutar entre los modos FREQUENCY TUNING y AUTO TUNING, pulse el botón AUTO TUNING. Aparecerá una indicación AUTO en el visualizador de funciones para confirmarlo.

NOTA: El modo AUTO TUNING se desactiva cuando el botón TUNE/PRESET es situado en el modo de sintonización PRESET. Para más detalles, diríjase a la siguiente sección del presente manual.

Botón TUNE/PRESET

El botón TUNE/PRESET conmuta entre los modos FREQUENCY TUNING (los botones TUNING avanzan hacia la frecuencia correspondiente a la siguiente emisora) y PRESET TUNING (los botones TUNING avanzan hacia la siguiente emisora presintonizada). Para conmutar entre los dos modos, pulse el botón TUNE/PRESET. Cuando el modo PRESET esté activado, aparecerá una indicación luminosa en el visualizador de funciones del panel frontal para confirmarlo.

NOTA: El modo AUTO TUNING es desactivado cuando el botón TUNE/PRESET es situado en el modo de sintonización PRESET.

Botón "PRESET SCAN"

Este botón activa una función de barrido de emisoras presintonizadas. Cuando usted pulse dicho botón, el sintonizador realizará automáticamente un barrido de todas las emisoras memorizadas, reproduciendo cada una de ellas durante cinco segundos antes de pasar a la siguiente. Para detener la exploración de emisoras en la emisora preseleccionada que desee escuchar, pulse de nuevo el mencionado botón.

NOTA: Si una emisora PRESINTONIZADA está seleccionada en el momento de pulsar el botón PRESET SCAN, la exploración comenzará con el número de presintonía inmediatamente superior y continuará a lo largo de todas las emisoras presintonizadas, deteniéndose en la presintonía inicial. Si no se ha sintonizado ninguna emisora presintonizada cuando el mencionado botón es pulsado, la exploración comenzará en la PRESINTONIA 1 ("PRESET 1") y finalizará en la PRESINTONIA 30 ("PRESET 30").

Botón FM MONO

El botón FM MONO cambia la recepción de señales en FM de estéreo a mono. En el modo estereofónico, una señal estereofónica será oída si la emisora está difundiendo una señal estereofónica y si dicha señal posee la suficiente intensidad. Para confirmarlo, se activará el indicador luminoso "stereo" en el visualizador de funciones del panel frontal. En el modo monofónico, se oirá una señal monofónica incluso si la emisora está difundiendo una señal estereofónica.

NOTA: La conmutación de estéreo a mono puede ser una forma útil de mejorar la calidad de recepción de señales de FM débiles o distantes puesto que para obtener una recepción limpia en mono se necesita menos intensidad de señal que para hacer lo propio en estéreo.

Recepción de Emisoras con RDS y RBDS

El Rotel RT-1082 está equipado con la función RDS ("Radio Data System"/"Sistema de Datos Radiofónicos") para Europa y la función RBDS ("Radio Broadcast Data Service"/"Servicio de Datos Radiofónicos") para Estados Unidos. Estos sistemas de radiodifusión proporcionan una funcionalidad adicional a la recepción de radio en FM mediante la transmisión de información codificada junto con la señal de radio. Esta señal es decodificada por un receptor equipado con los correspondientes circuitos RDS o RBDS y puede proporcionar una extensa gama de prestaciones entre las que se incluyen las siguientes:

1. Una visualización del nombre de identificación de la emisora (por ejemplo BBC1).
2. Una visualización del contenido de la programación de la emisora (por ejemplo ROCK o NOTICIAS).
3. Emisiones en las que se informa acerca del estado del tráfico.
4. Una visualización de texto relacionado con información o anuncios que se desplaza a lo largo de la pantalla.

Además, el RDS proporciona varias opciones de búsqueda avanzadas entre las que se encuentran las siguientes:

1. La capacidad para buscar una emisora que contenga una programación determinada (PTY).
2. La capacidad de buscar información relacionada con el estado del tráfico (TP).
3. La capacidad de buscar automáticamente emisoras que estén difundiendo anuncios especiales relacionados con el estado del tráfico (TA).

La radiodifusión con RDS está ya ampliamente disponible en muchos países europeos desde hace bastantes años. Hay un gran número de emisoras que operan con dicho sistema, por lo que la inmensa mayoría de usuarios se familiarizará rápidamente con sus funciones. En Estados Unidos, la implementación del sistema RBDS es más reciente. En la actualidad, sólo unas pocas emisoras difunden señales RBDS, por lo que es posible que las funciones asociadas al mismo sean menos familiares para muchos usuarios. Consulte a su distribuidor autorizado de productos Rotel para obtener más información sobre el estado de la radiodifusión de señales de radio con RDS o RBDS en su mercado.

NOTA: Las funciones del RDS y el RBDS dependen por completo de la emisora que envía las señales adecuadamente codificadas. En consecuencia, solamente estarán disponibles en mercados en los que el RDS o el RBDS esté ya implementado y en los que las emisoras de radio difundan estas señales de datos. Si no hay emisoras RDS o RBDS, el RT-1082 funcionará como un receptor de radio convencional.

NOTA: Los servicios RDS y RBDS solamente están disponibles en la banda de FM. Por tanto, las funciones y botones que se describen a continuación sólo son operativos en el modo FM.

Botón DISPLAY

Se dispone de cinco opciones de visualización cuando la emisora seleccionada en ese momento esté difundiendo información RDS y el indicador luminoso RDS del visualizador de funciones del panel frontal esté activado. Pulse el botón DISPLAY para saltar secuencialmente a través de las cinco opciones de visualización disponibles:

1. Visualización de FRECUENCIA estándar.
2. Nombre del SERVICIO DE PROGRAMA ("PROGRAM SERVICE"): Por lo general suele corresponder a las letras con que se designa a una determinada emisora (por ejemplo BBC1). Si la emisora seleccionada en ese momento no está difundiendo una señal RDS, el visualizador de funciones mostrará una indicación PS parpadeante.

3. TIPO DE PROGRAMA ("PROGRAM TYPE"): Es una descripción del contenido de la emisora a partir de una lista estandarizada de tipos de programa (por ejemplo: NOTICIAS, TEMAS DE ACTUALIDAD, INFORMACION, DEPORTES, EDUCACION, DRAMA, CULTURA, CIENCIA, MUSICA VARIADA, MUSICA POP, MUSICA ROCK, MUSICA AMBIENTAL, MUSICA CLASICA LIGERA, MUSICA CLASICA SERIA, OTROS TIPOS DE MUSICA, TIEMPO, FINANZAS, PROGRAMAS PARA NIÑOS, ASUNTOS SOCIALES, RELIGION, CONVERSACIONES TELEFONICAS, VIAJES, OCIO, MUSICA JAZZ, MUSICA COUNTRY, MUSICA NACIONAL, MUSICA RETRO, MUSICA FOLK y DOCUMENTALES). En caso de que la emisora seleccionada no esté difundiendo una señal RDS, el visualizador de funciones mostrará una indicación PT parpadeante.
4. INFORMACION HORARIA ("CLOCK TIME"): Se trata de una visualización de tiempo y fecha difundida por la emisora. Si la emisora seleccionada no está difundiendo una señal RDS, el visualizador de funciones mostrará una indicación CT parpadeante.
5. RADIOTEXTO ("RADIO TEXT"). Son mensajes de texto adicionales difundidos por la emisora que se desplazan a través de la pantalla de visualización. Si la emisora seleccionada no está difundiendo una señal RDS, el visualizador de funciones mostrará una indicación RT parpadeante.

Botón PTY

La función de búsqueda PTY le permite a usted explorar las emisiones disponibles para buscar emisoras RDS que emitan un tipo de programa con un contenido particular.

1. Pulse el botón PTY. El tipo de contenido del programa RDS seleccionado aparecerá en el visualizador de funciones.
2. Si lo desea, cambie a un TIPO DE PROGRAMA diferente utilizando los botones TUNING para desplazarse a través de la lista.
3. Pulse una segunda vez, dentro de un intervalo de 5 segundos, el botón PTY. El sintonizador intentará encontrar una emisora RDS que esté difundiendo el tipo de programa seleccionado. Si el botón no es pulsado dentro de un intervalo de 5 segundos inmediatamente después de seleccionar un tipo de programa, la función PTY será cancelada.

4. Si no se localiza ninguna emisora para el tipo de contenido deseado, el sintonizador regresará a la última emisora sintonizada.
5. Cancele la función PTY pulsando cualquier otro botón (excepto DIMMER o FM MONO).

Botón TP

Busca una emisora RDS que esté difundiendo información sobre el estado del tráfico:

1. Pulse el botón TP. El sintonizador intentará encontrar una emisora RDS que esté difundiendo información sobre el estado del tráfico.
2. Si no se localiza ninguna emisora, el sintonizador regresará a la última emisora sintonizada.
3. Cancele la función TP pulsando cualquier otro botón (excepto DIMMER o FM MONO).

Botón TA

Busca una emisora RDS que esté difundiendo anuncios especiales relacionados con el estado del tráfico:

1. Pulse el botón TA. El sintonizador intentará encontrar una emisora RDS que esté difundiendo anuncios especiales relacionados con el estado del tráfico.
2. Si no se localiza ninguna emisora, el sintonizador regresará a la última emisora sintonizada.
3. Cancele la función TA pulsando cualquier otro botón (excepto DIMMER o FM MONO).

Botón AF

1. Pulse el botón AF. El sintonizador explorará cada una de las frecuencias alternativas correspondientes al mismo programa presentes en la lista memorizada y sintonizará la que posea la señal más intensa.
2. En caso de que no se localice ninguna emisora, el sintonizador regresará a la última emisora sintonizada.
3. En caso de que la intensidad de la señal correspondiente a la nueva emisora sea más débil, el sintonizador regresará a la emisora previamente sintonizada.

Cancele la función AF pulsando cualquier botón (excepto DIMMER o FM MONO).

Radiodifusión Digital de Audio (DAB)

Información Básica sobre el Sistema DAB

DAB son las siglas de "Digital Audio Broadcasting", una nueva forma de difusión de señales de radio que utiliza tecnología digital. El DAB es capaz de proporcionar una calidad sonora similar a la de un CD con una recepción virtualmente libre de interferencias.

El DAB opera en la llamada banda de frecuencias III (174-240 MHz) y L (1.452-1.490 MHz). A su vez, la banda III está dividida en 41 canales que se designan desde 5A a 13F.

Los canales DAB están clasificados en agrupaciones, también conocidas como multiplex. Cada multiplex proporciona varias emisoras y cada servicio contiene un servicio primario que a su vez puede contener varios servicios secundarios. La tecnología DAB permite a los proveedores de servicios transmitir datos adicionales junto con la señal de audio, datos que pueden corresponder a otros canales de audio, textos y, en el futuro, incluso a imágenes y datos informáticos.

NOTA: Cuando el sintonizador DAB se utilice por primera vez, el visualizador de funciones le preguntará si desea iniciar la sintonización automática para encontrar el servicio disponible en su área de residencia. Para la mayoría de aplicaciones, la sintonización automática debería realizarse una sola vez. Seleccione <YES> para confirmar la opción por usted elegida. A continuación el sintonizador buscará automáticamente emisoras disponibles en la red DAB. El número de emisoras recibidas dependerá de la ubicación de su antena y de los multiplex disponibles en su área de residencia. Para una recepción óptima, le recomendamos que utilice una antena exterior especialmente dedicada.

Botones BAND y DAB

El RT-1082 recibe señales de AM, FM y DAB. El modo DAB se selecciona pulsando la tecla BAND del panel frontal. Puede seleccionarse el acceso directo al modo DAB utilizando el botón DAB del mando a distancia.

Botones ARRIBA y ABAJO

12 C

Los botones ARRIBA y ABAJO del panel frontal y el mando a distancia pueden ser utilizados para cambiar de emisora y también para seleccionar opciones del menú de configuración (ver MENU SETUP).

Botón ENTER 11

Pulse el botón ENTER del panel frontal para confirmar la selección de un parámetro.

Botón DISPLAY 9 M

El RT-1082 muestra la identificación de servicio en la zona superior del visualizador de funciones. Esta información es recibida desde la red y permite al RT-1082 ofrecer varias visualizaciones. Pulse el botón <DISPLAY> para conmutar entre dichos modos, que a su vez son mostrados en la zona inferior del visualizador de funciones. Esos seis modos son los siguientes:

- **Tipo de programa:** Muestra el género u otra información referida al programa.
- **Nombre de la agrupación:** Muestra la identificación multiplex.
- **Frecuencia:** Indica la frecuencia a la que es transmitido el multiplex seleccionado.
- **Flujo binario:** Es la velocidad a la que los bits (información) son transmitidos. Se expresa en miles de bits por segundo (kbps), lo que permite mostrar de manera efectiva la calidad de la retransmisión. A mayor velocidad de transferencia binaria, mayor calidad sonora.
- **Segmentación dinámica de etiquetas:** Es el texto que se desplaza a lo largo del visualizador de funciones y proporciona información sobre el contenido del programa que se está reproduciendo.
- **Intensidad de la señal:** Indica, en formato de bloques, el nivel de la señal presente en la entrada del módulo DAB.

Botón MEMORY 13 K

El RT-1082 puede almacenar hasta 99 preselecciones DAB. Cuando quiera guardar una emisora seleccionada, pulse el botón de memorización del panel frontal y a continuación uno de los botones numéricos del panel frontal. Las emisoras DAB y FM se memorizan por separado, lo que significa que puede guardarse una emisora DAB en "1" y una emisora de FM con el mismo número.

Botones NUMERICOS 7 E

Los botones numéricos pueden utilizarse para guardar o llamar una emisora PRESELECCIONADA ("PRESET").

Botón TUNE/PRESET 15

El RT-1082 presenta dos modos de funcionamiento:

- **Modo DAB Manual:** Cuando el sintonizador está seleccionado en este modo, usted puede desplazarse a lo largo de todas las emisoras disponibles utilizando las teclas arriba y abajo.
- **Modo DAB Preseleccionado:** Utilice el botón correspondiente a las emisoras preseleccionadas para que los botones arriba y abajo le permitan desplazarse a través de las emisoras por usted seleccionadas. Una vez seleccionado este modo, se muestra la preselección en el visualizador de funciones.

Configuración (SETUP)

NOTA: El menú de configuración incluye ajustes avanzados. Para la mayoría de instalaciones, los valores de fábrica (es decir por defecto) del RT-1082 serán más que suficientes.

Botón SETUP 10

El botón SETUP del panel frontal permite acceder al menú de Configuración que se utiliza para los ajustes avanzados del RT-1082.

Menú SETUP

Pulse el botón SETUP del panel frontal para ver los ajustes de menú en el visualizador de funciones. La operación puede ser cancelada pulsando de nuevo el botón SETUP. Transcurridos unos instantes, el menú se cancelará automáticamente si no se pulsa ningún botón del mando a distancia.

Utilice las teclas ARRIBA y ABAJO del panel frontal para desplazarse a través de los diferentes ajustes del menú. Pulse el botón ENTER para confirmar la selección efectuada.

Se dispone de las opciones que se describen a continuación aunque su empleo exigirá conocer las particularidades de su transmisor DAB local.

DAB DAC VOLUME: El RT-1082 permite realizar ajustes en el nivel de volumen de salida de su convertidor D/A o DAC. Dicho volumen puede ajustarse entre 0 y 255 con ayuda de las teclas arriba y abajo. Esta función puede utilizarse para igualar el nivel de la señal de salida con la de otros componentes de su equipo.

DIMMER: Seleccione esta opción para cambiar el nivel de brillo del visualizador de funciones con ayuda de las teclas arriba y abajo. Puede ajustarlo en función de sus preferencias.

FACTORY DEFAULT: Seleccione esta opción cuando quiera situar los ajustes del RT-1082 en sus valores originales (es decir de fábrica o por defecto). Confirme la restitución de dichos ajustes pulsando el botón ENTER. **ADVERTENCIA:** La selección de los ajustes de fábrica borrará todos los ajustes memorizados.

TUNER AREA: Su sintonizador debería estar ajustado para trabajar en el país en que haya sido comprado. El área de sintonización puede cambiarse a <EUROPE> o <N_AMERICA>.

VERSION: Confirma la versión del software de gestión del RT-1082.

Front CPU Upgrade: Seleccione esta opción para mejorar la CPU frontal. *Nota:* Esta selección de menú sólo se utiliza en fábrica, por lo que no hay necesidad de usarla por su parte.

EXIT: Seleccione esta opción para salir del menú de configuración.

Búsqueda de una emisora DAB

NOTA: Cuando el sintonizador DAB se utilice por primera vez, el visualizador de funciones le preguntará si desea iniciar la sintonización automática para encontrar el servicio disponible en su área de residencia. Para la mayoría de aplicaciones, la sintonización automática debería realizarse una sola vez. Seleccione <YES> para confirmar la opción por usted elegida. A continuación el sintonizador buscará automáticamente emisoras disponibles en la red DAB. El número de emisoras recibidas dependerá de la ubicación de su antena y de los multiplex disponibles en su área de residencia. Para conseguir una recepción óptima, le recomendamos que utilice una antena exterior especialmente dedicada.

Botón AUTO TUNE 14 H

Es posible que usted también quiera repetir periódicamente la búsqueda para descubrir si hay nuevos multiplex (es decir grupos de servicios) en el aire o que traslade el sintonizador a una zona distinta de su área de residencia.

NOTA: La sintonización automática borrará cualquier emisora previamente preseleccionada.

1. Seleccione el sintonizador DAB pulsando el botón BAND del panel frontal **17** o el botón DAB en el mando a distancia **B**.
2. Pulse AUTO TUNE para buscar las primeras agrupaciones de emisoras. El visualizador de funciones cambiará a [DAB Auto Tuning]. Seleccione <NO> para cancelar o <Yes> para llevar a cabo la sintonización automática de emisoras.
3. Si no desea volver a sintonizar, seleccione <No> con los botones ARRIBA/ABAJO del panel frontal y pulse ENTER. Si desea buscar nuevas agrupaciones y reemplazar automáticamente las emisoras disponibles en ese momento, seleccione <Yes> con los botones ARRIBA/ABAJO y a continuación pulse ENTER.

Cómo guardar emisoras DAB

Una vez finalizada la función de sintonización automática de emisoras, se visualizará en pantalla la identificación de servicio. Utilice los botones ARRIBA/ABAJO para seleccionar la emisora deseada.

Para memorizar la emisora, pulse MEMORY seguido del número que usted elija.

Ejemplo: "MEMORY" + "1" + "2".

Repita este proceso para guardar emisoras adicionales.

Cómo acceder a una EMISORA PRESELECCIONADA ("PRESET")

Cuando una emisora ha sido memorizada, puede recuperarse utilizando el teclado numérico.

Ejemplo: "1" + "2".

Características Técnicas

Sintonizador de FM

Sensibilidad Util	14'2 dBf
Sensibilidad para una Relación Señal/Ruido de 50 dB	20'2 dBf (mono) 45'3 dBf (estéreo)
Relación Señal/Ruido (a 65 dBf)	73 dB (mono) 70 dB (estéreo)
Distorsión Armónica (a 65 dBf)	0'2% (mono) 0'3% (estéreo)
Respuesta en Frecuencia	10-15.000 Hz, ±3 dB
Relación de Captura	2.0 dB
Selectividad de Canal Alterno	47 dB (±400 kHz)
Nivel de Rechazo de las Señales Espúreas	90 dB
Nivel de Rechazo de la Frecuencia Imagen	80 dB
Nivel de Rechazo de la Frecuencia Intermedia (IF)	80 dB
Nivel de Supresión de las Señales de AM	55 dB
Separación Estéreo (100 Hz/1 kHz/10 kHz)	40 dB/45 dB/35 dB
Nivel de Salida	1 V
Entrada de Antena	75 ohmios no balanceada

Sintonizador de AM

Sensibilidad Util	500 µV/m
Selectividad	25 dB
Distorsión Armónica	0'5%
Nivel de Rechazo de la Frecuencia Imagen	45 dB
Relación Señal/Ruido	40 dB
Nivel de Salida	500 mV
Entrada de Antena	Antena de Bucle Cerrado

Sintonizador de DAB

Sensibilidad	-96 dBm
Rango de Sintonización	Banda III (174-240 MHz)
Velocidad de Transferencia Binaria de Audio	Máxima de 224 kbps
Respuesta en Frecuencia	20-20.000 Hz
Nivel de la Salida Analógica	2 V a dBFS
Salida de Antena	Conector en "F" de 50 ohmios
Salida Digital	S/PDIF Coaxial y Óptica
Formato/Frecuencia de Muestreo	PCM/48 kHz

General

Consumo	15 vatios
Consumo en el Modo de Espera	5 vatios
Alimentación	115 voltios/60 Hz (versión para EE.UU.) 230 voltios/50 Hz (versión para Europa)
Peso	5'4 kg
Dimensiones (An x Al x Pr)	437x72x319 mm
Altura del Panel Frontal	80 mm

Todas las especificaciones son correctas en el momento de la impresión del presente manual.

Rotel se reserva el derecho a realizar mejoras sin aviso previo.

Rotel y el logotipo Rotel HiFi son marcas registradas de The Rotel Co., Ltd., Tokio, Japón.



WAARSCHUWING

KANS OP ELEKTRISCHE SCHOKKEN – NIET OPENEN



WAARSCHUWING: OM ELEKTRISCHE SCHOKKEN TE VOORKOMEN, HET APPARAAT NIET OPENEN. ER BEVINDEN ZICH GEEN DOOR DE GEBRUIKER TE ONDERHOUDEN DELEN IN HET APPARAAT. LAAT SERVICE EN ONDERHOUD OVER AAN EEN GEKVALIFICEERDE TECHNICUS.

APPLICABLE FOR USA, CANADA OR WHERE APPROVED FOR THE USAGE

CAUTION: TO PREVENT ELECTRIC SHOCK, MATCH WIDE BLADE OF PLUG TO WIDE SLOT. INSERT FULLY.

ATTENTION: POUR EVITER LES CHOCS ELECTRIQUES, INTRODUIRE LA LAME LA PLUS LARGE DE LA FICHE DANS LA BORNE CORRESPONDANTE DE LA PRISE ET POUSSER JUSQU'AU FOND.



Dit symbool maakt de gebruiker erop attent dat er binnen in het apparaat gevaarlijke spanningen zijn en dat daardoor de kans bestaat op elektrische schokken.



Dit symbool attendeert de gebruiker op belangrijke bedienings- en onderhoudsaanwijzingen (service) in deze handleiding en in overige documenten die bij het apparaat zijn gevoegd.

 Rotel Producten worden zo ontworpen dat zij voldoen aan de internationale regels betreffende de beperking van milieuvriendelijke grondstoffen die gebruikt kunnen worden in elektrische en elektronische apparatuur. Het symbool met de vuilcontainer met het kruis erdoor betekent voor u dat u, wanneer u dit apparaat wilt afvoeren, dit moet doen volgens de regels die daarvoor hier gelden.

 Dit symbool wil zeggen dat het betreffende apparaat dubbel geaard is. Een separate aarding is dus overbodig.

Waarschuwingen:

Laat u alstublieft het apparaat gesloten, er bevinden zich binnenin geen door u te bedienen of te herstellen onderdelen. Iedere reparatie dient door een gekwalificeerde technicus verricht te worden.

Om het risico op elektrische schokken of brand te vermijden, moet u zorgen dat het apparaat niet nat wordt. Zet dus geen objecten gevuld met water, b.v. een vaas bloemen, op het apparaat.

Zorg er ook voor dat er geen voorwerpen in de behuizing terecht kunnen komen. Mocht het apparaat toch nat zijn geworden of voorwerpen in de behuizing terecht zijn gekomen, ontkoppel dan meteen het toestel van het lichtnet en breng het naar een erkende audiotechnicus ter controle en/of eventuele reparatie.

Lees de gehele gebruiksaanwijzing. Voordat u met het apparaat gaat werken is het van groot belang dat u weet hoe u ermee om moet gaan en zo veilig mogelijk. Bewaar deze gebruiksaanwijzing op een plek, die u zich na verloop van tijd nog weet te herinneren.

De waarschuwingen op het apparaat en in de gebruiksaanwijzing zijn belangrijk, sla ze niet in de wind.

Als het apparaat vuil wordt, stof het dan af met een zachte droge doek, of maak gebruik van een stofzuiger. Gebruik nooit een oplosmiddel van welke soort dan ook.

Het apparaat moet dusdanig gebruikt worden, dat een behoorlijke koeling niet in het gedrang komt. **Laat om het apparaat minstens een ruimte van 10cm. vrij.** Gebruik het apparaat dus niet op: een bed, een sofa, een plaid of andere onregelmatige oppervlakken waardoor de ventilatiegaten geblokkeerd zouden kunnen worden. Ook het inbouwen in een te kleine ruimte kan een voldoende koeling in de weg staan.

Het apparaat moet verre gehouden worden van warmtebronnen zoals: radiatoren en kachels, maar ook van andere versterkers.

Het apparaat mag alleen aangesloten worden op het voltage, zoals aangegeven op de achterkant, in dit geval 230 Volts 50 Hz.

Het apparaat dient alleen aangesloten te worden middels de bijgeleverde netkabel of een soortgelijk. Doe in ieder geval nooit iets met het netsnoer. Doe ook geen pogingen om de aarding of polariteit van het apparaat te wijzigen en gebruik geen verlengkabels.

De lichtnetkabel dient zo neergelegd te worden, dat hij niet in het looppad ligt of geklemd kan worden tussen scherpe voorwerpen. Vooral de aansluitpunten zijn belangrijk: de aansluiting op de wandcontactdoos en daar waar de kabel op het apparaat wordt aangesloten.

De lichtnetstekker is het belangrijkste contactpunt van het apparaat het moet te allen tijde binnen bereik zijn.

Wanneer het apparaat voor langere tijd niet in gebruik is, dient de lichtnetkabel uit het lichtnet verwijderd te zijn.

Het apparaat zal in service gegeven moeten worden wanneer één van de volgende situaties zich voordoet:

- Wanneer het netsnoer en/of stekker beschadigd zijn.
- Wanneer er toch voorwerpen/vloeistof in het apparaat terecht zijn gekomen.
- Als het apparaat in de regen heeft gestaan.
- Als het apparaat niet normaal functioneert of een duidelijk afwijkend gedrag vertoont.
- Wanneer het apparaat gevallen is en/of de kast beschadigd is.



Plaats het apparaat op een vast plat oppervlak, sterk genoeg om zijn gewicht te dragen. Vermijd verrijdbare instabiele opzetmeubels.

Inhoud

Figuur 1: De bedieningsorganen op de voorkant	3
Figuur 2: De RR-T95 afstandsbediening	3
Figuur 3: De aansluitingen op de achterkant	4
Figuur 4: De verbindingen	4
Héél belangrijk:	5
Waarschuwingen:	46
Wij van Rotel	47
Aan de slag met de RT-1082	47
Een paar voorzorgsmaatregelen	48
De belangrijkste eigenschappen	48
Het uitpakken	48
Een plek voor de RT-1082	48
De aansluitingen op de achterkant	48
De aansluiting voor een FM-antenne 18	48
De aansluiting voor een middengolfantenne "AM LOOP" 19	48
De aansluiting voor een DAB-antenne 20	48
De cinch uitgangen 21	48
De DAB digitale uitgangen 22	49
Aansluiting voor een PC "COMPUTER I/O" 23	49
De aansluitingen voor een extern afstandsbedieningsoog "EXT REM IN" 24	49
De schakelaansluitingen "12V TRIGGER" 25	49
De lichtnet aansluiting 26	49
De belangrijkste bedieningsorganen	49
De aan/uitschakelaar STANDBY 1	49
en zijn indicator 2	49
De toetsen "ON" en "OFF" A	49
Het infraroodoog 3	49
Het infoscherm 5	49
De geheugentoets "MEMORY" 13 K	49
De bevestigingstoets "ENTER" 11	49
De toets "SETUP" 10	49
De toets voor de instelling van de verlichting "DIMMER" 8 D	50
De belangrijkste afstemtoetsen	50
De afstemorganen 12 C J	50
De bandkeuzetoets "BAND" 17 B	50
TIJDENS OP FREQUENTIE-AFSTEMMEN,	50
TIJDENS OP FREQUENTIE-AFSTEMMEN,	50
TIJDENS OP VOORKEUZENDER AFSTEMMEN,	50
TIJDENS RDS PTY AFSTEMMEN,	50
HET NUMERIEKE TOETSENBORD	50
De voorkeuzenderoetsen 7 E	50
Met de toets "FREQUENCY DIRECT" 15 L	51
direct de frequentie intoetsen	51
De automatische afstemtoets ("AUTO TUNING") 14 H	51
De afstem/voorkeuzetoets ("TUNE/PRESET") 15	51
De toets voor het aftasten van de voorkeuzenders ("P-SCAN") F	51
De mono-toets ("FM MONO") 4 I	51

RDS Ontvangst	51
De infoschermtoets ("DISPLAY") 9 M	52
De toets "PTY" 5 G	52
De toets "TP" 5 G	52
De toets "TA" 5 G	52
De toets "AF" 5 G	52
Digitale Radio Ontvangst (DAB)	52
Wat basisinformatie over DAB	52
De toets "BAND" 17 B bij DAB-ontvangst	53
De afstemtoetsen "UP" en "DOWN" 12 C	53
De bevestigingstoets "ENTER" 11	53
De toets van het infoscherm "DISPLAY" 9 M	53
De geheugentoets "MEMORY" 13 K	53
De numerieke toetsenborden 7 E	53
De toets "TUNE/PRESET" 15	53
Het instellingenmenu (SET UP)	53
De installatietoets "SETUP" 10	53
Het menu SETUP	53
Het zoeken naar een DAB-station	54
De toets "AUTO TUNE" 14 H	54
Hoe DAB-stations in het geheugen vast te leggen?	54
Hoe af te stemmen op een DAB voorkeuzestation	54
Technische Gegevens	55

Wij van Rotel

Het is alweer meer dan 45 jaar geleden dat een familie met een gepassioneerde betrokkenheid bij muziek besloot om geluidsapparatuur van onberispelijke kwaliteit te gaan vervaardigen onder de naam Rotel. In de loop der jaren is die passie gebleven en het familiedoel om audiofielen en muzikiefhebbers voor aantrekkelijke prijzen topkwaliteit te bieden, wordt door iedere Rotel-medewerker nog steeds gesteund.

De technici werken als een hecht team al tweaked en luisterend totdat ieder nieuw product dat muzikale niveau heeft bereikt dat hun bij de aanvang van het project voor ogen stond. Zij worden volkomen vrijgelaten in hun keuze van componenten, waar ze ook van de wereld vandaan moeten komen. In Rotel apparatuur kunt u condensatoren vinden uit Duitsland en Engeland of half geleiders uit Amerika en Japan, terwijl de ringkerntransformatoren in eigen huis worden vervaardigd.

Onze goede reputatie werd gevestigd door honderden waarderende testrapporten en vele onderscheidingen, die wij hebben mogen ontvangen van mensen die uit professionele dag in dag uit naar muziek luisteren. Hun kritiek houdt ons bij de les: het vervaardigen van muzikale, betrouwbare en betaalbare apparatuur.

Door de aanschaf van dit product danken wij u voor het in ons gestelde vertrouwen en wensen wij u er veel en langdurig plezier mee.

Aan de slag met de RT-1082

Wij danken u voor de aanschaf van onze RT-1082 DAB/middengolf/FM-stereo afstemeenheid. Rotel's geroemde "Balanced Design Concept" omvat zowel geavanceerde ontwerptechnieken gecombineerd met continue evaluatie van de te gebruiken onderdelen, als op de praktijk gerichte uitgebreide luistersessies, om een optimale geluidskwaliteit zowel als betrouwbaarheid op de langere termijn te kunnen waarborgen. Wij zijn er van overtuigd dat deze RT-1082 u veel luisterplezier zal bieden.

Een paar voorzorgsmaatregelen

Leest u vooral goed de gebruiksaanwijzing. Er staat behalve over het installeren en de bediening, belangrijke informatie in over de verschillende manieren waarop u de RT-1082 in uw installatie kunt inpassen, alsmede algemene richtlijnen om het maximale uit uw audio-installatie te halen. Mocht u, ondanks onze pogingen om het u zo duidelijk mogelijk te maken, toch nog vragen hebben, aarzel dan niet om met uw Rotel dealer contact op te nemen; hij heeft vast en zeker de antwoorden.

Bewaar als het even kan de verpakking. Altijd handig bij een eventuele verhuizing, of wanneer het apparaat opgestuurd moet worden voor reparatie, want er is geen betere bescherming tijdens transport dan zijn eigen doos.

De garantie termijn op een Rotel product is vijf jaar op elektronische schakelingen, twee jaar op mechanische delen, laserunits en afstandsbedieningen. De garantie termijn is alleen van toepassing bij de eerste eigenaar. Om aanspraak te maken op garantie is het voldoende uw aankoopnota te overleggen.

De belangrijkste eigenschappen

- Middengolf, FM en DAB ontvangstmogelijkheden.
- Eenvoudig te begrijpen infoscherm.
- 30 voorkeuzenders voor middengolf en FM zenders en 99 voorkeuzenders voor DAB ontvangst.
- Afstemmen met de hand en via voorkeuzenders, het afasten van de voorkeuzenders en afstemmen direct op de frequentie.
- RDS (Radio Data System) ontvangstmogelijkheden.
- DAB; een digitale radio-ontvangstwijze ondersteund in Europa, Canada en vele andere regio's.
- Mono/stereo schakelaar.
- 12V triggerschakeling om aan/uitgeschakeld te kunnen worden via een Rotel voorversterker of processor.
- Draadloze afstandsbediening voor alle functies.

Het uitpakken

Haal het apparaat voorzichtig uit de verpakking. Vergeet de afstandsbediening en andere accessoires niet. Bewaar als het even kan de verpakking, altijd handig bij een eventuele verhuizing of wanneer het apparaat opgestuurd moet worden voor reparatie, want er is geen betere bescherming tijdens transport dan zijn eigen doos.

Een plek voor de RT-1082

De plaats voor het apparaat moet vlak zijn, vrij van vocht, stof, trillingen en hoge temperaturen. Stel het apparaat niet bloot aan direct zonlicht.

De RT-1082 produceert onder normale bedrijfsomstandigheden wat warmte, bij plaatsing in een meubel moet u dus aandacht schenken aan de ventilatie. Zorg, om het apparaat makkelijk te kunnen aansluiten, dat er genoeg ruimte achter de RT-1082 aanwezig is. Zet de RT-1082 zo dicht mogelijk bij de andere apparatuur, maar indien mogelijk wel op een eigen plank, dat maakt het aansluiten een stuk gemakkelijker. Zet de RT-1082 *nooit* direct op of onder andere apparatuur, zo vermijdt u oververhitting, brom en interactie met andere componenten. Voorkom dat er vloeistoffen in de RT-1082 terecht kunnen komen, daar deze fataal kunnen zijn voor de inwendige elektronica.

De aansluitingen op de achterkant

Op de achterkant van de RT-1082 vindt u de aansluitingen voor een stereoversterker, een fm-antenne, een middengolfantenne, een DAB-antenne, een 12V aan/uitschakeling, een afstandsbedieningsoog en een lichtnetkabel, alsmede twee digitale uitgangen.

EXTRA INFORMATIE: Wij raden u aan een apparaat pas op het lichtnet aan te sluiten nadat u zich ervan vergewist heeft, dat alle noodzakelijke verbindingen gemaakt en correct zijn.

De aansluiting voor een FM-antenne ¹⁸

Bij de RT-1082 wordt een binnenhuis FM-antenne geleverd, die u eventueel op deze F-type aansluiting kunt inpluggen. Voor de beste resultaten moet u wat experimenteren met de positie. U kunt de antenne ophangen aan de uiteinden met een paar punaises.

EXTRA INFORMATIE: De bijgeleverde noodantenne kan alleen gebruikt worden wanneer u op steenworp afstand woont van alle zenders, die u wenst te ontvangen. Wij adviseren u dan ook deze in de Benelux niet te gebruiken.

- De buitenantenne en de kabel -

Wanneer u zich niet in de bevoorrechte positie bevindt dat u aan de bovenstaande noodantenne genoeg heeft, dan moet u een echte antenne op het dak (laten) plaatsen. Ook om deze antenne aan te sluiten steekt u de 75 Ω plug in de antenne-ingang achter op de RT-1082. Wilt u echter een maximum aan stations dan staat de meesten onder u signaal uit de muur ter beschikking: de kabel. Ook deze sluit u aan op dezelfde wijze.

De aansluiting voor een middengolfantenne "AM LOOP" ¹⁹

Bij de RT-1082 hebben we een z.g. loopantenne verpakt voor de ontvangst van de lokale middengolfstations. Haal de antenne uit de doos en leg hem in de buurt van de RT-1082. U kunt hem ook aan een muur hangen door gebruik te maken van het meegeleverde bevestigingsmateriaal of het middendeel zo te vouwen dat u hem op de tafel kunt zetten.

Verbind de dubbele draad van de antenne met de drukverbindingen van de "AM LOOP" aansluiting. In ieder gaatje past een draadje. Het geeft niet hoe u ze aansluit als u het maar goed doet en er geen sluiting is.

Door het verdraaien van de antenne kunt u de ontvangst beïnvloeden. Experimenteer naar hartelust!

EXTRA INFORMATIE: Als u een buitenantenne gebruikt voor de middengolfontvangst, monteer dan de dubbele draad aan dezelfde antenne-ingangen als de loopantenne. Voor de beste resultaten adviseren wij u deze klus aan een professional over te laten.

De aansluiting voor een DAB-antenne ²⁰

Inclusief bij de RT-1082 vindt u ook een DAB binnenhuisantenne. Als u met deze antenne geen goede resultaten heeft, raden wij u aan een DAB buitenantenne aan te schaffen. Een dergelijke antenne kunt u op dezelfde wijze aansluiten als de binnenantenne, met gebruikmaking dus van een F-connector (mannelijke).

De cinch uitgangen ²¹

Op de achterkant van de RT-1082 vindt u ook de audio-uitgangen ("OUTPUTS"). Deze cinch uitgangen moeten verbonden worden met de ingangen van uw (voor)-versterker.

Gebruik voor deze stereoverbinding een standaard audiokabel. Let u er vooral op dat u links ("LEFT") en rechts ("RIGHT") juist aansluit.

Gezien de goede eigenschappen van deze tuner is de aanschaf van een kwaliteitskabel wel op zijn plaats. Laat u door uw leverancier hierover adviseren.

De DAB digitale uitgangen ²²

Met de coaxiale en de optische uitgang kan het DAB-signaal digitaal naar buiten gebracht worden t.b.v. een externe digitaal/analoog-omzetter. DAB staat voor een storingsvrije ontvangst op een vrijwel cd kwaliteitsniveau, dat niveau is echter wel afhankelijk van de grootte van de uitgezonden datastroom.

Aansluiting voor een PC "COMPUTER I/O" ²³

Komt u in het bezit van speciale (van elders komende) bedieningssoftware, dan bent u in staat middels uw pc de RT-1082 te bedienen. De codes die daarvoor gebruikt worden, komen van uw pc, die aangesloten moet worden op de RS-232 seriële aansluiting.

Ook kan via uw pc in de loop der tijd de RT-1082 middels speciale Rotel software opgewaarderd worden. Deze software is te downloaden van de Rotel-site. Raadpleeg uw leverancier.

Het aansluitpunt "COMPUTER I/O" ²³ op de achterkant zorgt voor de nodige netwerkverbinding. Het is de bekende RJ-45 modulaire aansluiting, waarvan de plug gewoonlijk gebruikt wordt aan de 10-BaseT UTP Ethernet-kabels. Voor aanvullende informatie over de te gebruiken kabels, software en instructiecodes voor computergebruik, kunt u uiteraard terecht bij uw Rotel leverancier.

De aansluitingen voor een extern afstandsbedieningsorgaan "EXT REM IN" ²⁴

Een 3.5mm. mini-jackplugaansluiting genaamd "EXT REM IN" kan de omgezette infraroodsignalen ontvangen van een extern aangebracht infraroodoog (b.v. van Xantech). Dat is handig wanneer bij voorbeeld door omstandigheden het oog van de RT-1082 voor de afstandsbediening niet bereikbaar is. Ga bij uw Rotel-leverancier te rade voor informatie over externe infraroodontvangers en de juiste bedradingswijze voor dergelijke accessoires.

De schakelaansluitingen "12V TRIGGER" ²⁵

De RT-1082 kan ook aan/uitgezet worden middels een "triggersignaal" van een Rotel (voor)versterker. Van de twee aansluitingen is er één een ingang die het signaal ontvangt van de voorversterker en de andere een uitgang die het signaal weer doorgeeft aan een ander apparaat dat middels het triggersignaal aan en uitgezet kan worden.

Het signaal kan van elke soort zijn (wissel of gelijkspanning) tussen de 3 en 30 volts.

Wanneer aan de triggeringang een kabel wordt aangesloten waar een dergelijk signaal op staat, dan wordt de tuner geactiveerd. Wordt dit signaal onderbroken, dan gaat de tuner weer uit (standby). De indicator blijft branden, maar het infoscherm en het apparaat doen het niet meer.

De lichtmetaansluiting ²⁶

De RT-1082 is ingesteld op het voltage en de frequentie van het land waar u hem gekocht heeft. In Nederland of België 230V/50Hz. dus. Het staat ook achter op het apparaat. Check het voltage even voor de zekerheid.

Doe de eurostekker van het meegeleverde net snoer in de betreffende aansluiting ²⁶ achter op het apparaat. Pas nadat u alle aansluitingen op de achterkant heeft gemaakt, mag u de kabel aansluiten op het lichtnet

De belangrijkste bedieningsorganen

We raden u aan de voorkant van de RT-1082 even rustig te bestuderen. De nummers en letters bij de volgende onderwerpen refereren aan de tekeningen voorin in de gebruiksaanwijzing en helpen u vertrouwd te maken met de mogelijkheden en bedieningsorganen van de tuner. De nummers horen bij het apparaat en de letters bij de afstandsbediening. De meeste functies vindt u zowel op het apparaat als op de afstandsbediening. Voorbeeld: om over te schakelen van middengolf naar FM, kunt u dat zowel op de voorkant van de tuner zelf als met de afstandsbediening doen. Er zijn echter een paar functies die zich slechts op één van beide bevinden.

EXTRA INFORMATIE: De bedieningsorganen die bij het afstemmen gebruikt worden, worden in de volgende secties van deze gebruiksaanwijzing beschreven.

De aan/uitschakelaar STANDBY ² en zijn indicator ²

De aan/uitschakelaar vindt u links op de voorkant van de tuner onder de aanduiding "POWER" en heeft geen dubbelganger op de afstandsbediening.

Het lampje boven deze schakelaar gaat aan zodra de tuner op het lichtnet wordt aangesloten.

De toetsen "ON" en "OFF" ^A

alleen op de afstandsbediening

Met de toets "ON" op de afstandsbediening zet u de tuner aan. Met de toets "OFF" zet u de tuner weer uit (standby). Het apparaat staat nog steeds onder spanning, maar het functioneert niet meer.

Het infraroodoog ³

Dit is het oog van de afstandsbediening. Zorg dat dit oog de afstandsbediening altijd kan "zien".

Het infoscherm ⁶

Het infoscherm op de voorkant van de RT-1082 geeft u informatie over wat het apparaat aan het doen is, (zoals de afgestemde frequentie, informatie over het geheugen, RDS-informatie enz.).

De geheugentoets "MEMORY" ¹³ ^K

Met deze toets kunt u diverse instellingen in het geheugen van de RT-1082 vastleggen, zoals b.v. de voorkeuzenders op de FM. Verderop in de gebruiksaanwijzing staat exact hoe te handelen in welke omstandigheid.

De bevestigingstoets "ENTER" ¹¹

Door het indrukken van de toets "ENTER" bevestigt u de keuze die u gemaakt heeft in een bepaald menu.

De toets "SETUP" ¹⁰

Met deze toets opent u het "instellingenmenu" van de RT-1082. Dit menu stelt u niet alleen in staat om de tuner te laten functioneren naar uw wensen, maar ook de regio in te stellen waarin de tuner moet werken. U gebruikt daarbij de toetsen "ENTER" ¹¹ en de op/neertoetsen "UP" en "DOWN" ¹².

De toets voor de instelling van de verlichting "DIMMER"



Deze toets vindt u zowel op de RT-1082 als op de afstandsbediening. U kunt met deze toets de verlichtingssterkte van het infoscherm op vier niveaus instellen. Druk herhaalde malen op "DIMMER" om door de verschillende niveaus te gaan.

EXTRA INFORMATIE: Als de tuner uit en weer aangezet wordt, komt het verlichtingsniveau weer terug op zijn oorspronkelijke instelling. U kunt in het "SETUP" menu uw voorkeursverlichting vastleggen in het geheugen. Deze voorkeursinstelling gaat weer uit het geheugen zodra de RT-1082 van het lichtnet wordt gehaald.

De belangrijkste afstemtoetsen

De RT-1082 is een digitaal werkende midden-golf/FM-afstemmen met de mogelijkheid RDS data weer te geven en 30 voorkeuzenders vast te leggen. Hij is tevens een DAB-afstemmen met de mogelijkheid zelfs 99 zenders in het geheugen te verankeren.

- Met de handmatige afstemmogelijkheid kunt u afstemmen op iedere frequentie naar boven of naar beneden in de band. Zet de "TUNE/PRESET" mogelijkheid in "TUNE", schakel "AUTO TUNING" uit en zoek uw frequentie met de "FREQ UP" en "FREQ DOWN" toetsen.
- U kunt ook direct de gewenste frequentie invoeren, door eerst op de "FREQUENCY DIRECT" toets van de afstandsbediening of van het frontpaneel te drukken en vervolgens met de numerieke toetsen de gewenste frequentie in te toetsen.
- Met het automatisch zenderzoeken kunt u de tuner op het eerst beschikbare station laten afstemmen. Zet de "TUNE/PRESET" mogelijkheid op "TUNE". Activeer "AUTO TUNING". Gebruik de "UP" en "DOWN" toetsen om af te stemmen.
- Met de voorkeuzenderafstemming kunt u direct afstemmen op een zender, die u in het geheugen heeft vastgelegd. Kies een zender tijdens AM/FM of DAB weergave middels de numerieke toetsen.

- Met het voorkeuzenderafstemmen kunt u op en neer langs al uw voorkeuzestations. Druk op de toets "PRESET SCAN" en het voorkeuzenderafstemmen op middengolf of FM-band neemt een aanvang.

- Met het RDS afstemmen kunt u zenders zoeken gebaseerd op RDS gecodeerde data, die bij het programmamateriaal wordt meegezonden. Zie hiervoor het gedeelte in deze handleiding dat speciaal aan RDS is gewijd.

De afstemorganen

De toetsen "DOWN/UP" op de voorkant en de "PRESET DOWN" en "UP" toetsen op de afstandsbediening zijn de belangrijkste organen waarmee u kunt afstemmen. Vanaf nu hebben wij het alleen nog maar over de "DOWN/UP" toetsen daar beide op dezelfde wijze bediend worden. U kunt met deze toetsen op verschillende manieren afstemmen afhankelijk van de afstemwijze waarop de tuner staat ingesteld:

De bandkeuzetoets "BAND"



Met de bandkeuzetoets kiest u of u de tuner wilt afstemmen op de middengolf- de FM-band of op DAB. Links op het infoscherm kunt u zien voor welke band u heeft gekozen, met daarbij de frequentie van de zender waarop u heeft afgestemd.

TIJDENS OP FREQUENTIE-AFSTEMMEN,

- met de "AUTO TUNING" functie uit (off). Druk op één van de "DOWN/UP" toetsen om handmatig frequentiestap voor frequentiestap door de afstemband heen te gaan ongeacht of er een zender is of niet. Zie ook het betreffende hoofdstuk elders.

TIJDENS OP FREQUENTIE-AFSTEMMEN,

- met de AUTO TUNING functie aan (on). Druk op één van de "DOWN/UP" toetsen om het automatisch afstemmen te starten. De tuner gaat nu de band op of af, zoekend naar de eerst goed ontvangbare zender. Mocht dit niet een gewenste zender zijn, druk dan nogmaals op dezelfde toets om de procedure voort te zetten. Tijdens het automatisch afstemmen worden zwakke zenders overgeslagen. Mocht de tuner geen goed te ontvangen zender meer tegenkomen, dan gaat zij weer terug naar de zender waar oorspronkelijk op was afgestemd. (Zie ook de secties af-

stem/voorkeuzetoets "TUNE/PRESET" en automatische afstemtoets "AUTOTUNE" voor gedetailleerde informatie over dit onderwerp.)

TIJDENS OP VOORKEUZENDER AFSTEMMEN,

drukt u op één van de afstemtoetsen om op de volgende resp. vorige voorkeuzender af te stemmen. (Zie ook het stukje over afstem/voorkeuzetoets "TUNE/PRESET" voor gedetailleerde informatie over dit onderwerp.)

TIJDENS RDS PTY AFSTEMMEN,

drukt u op één van de afstemtoetsen om het gewenste programmasoort van de getoonde lijst te kunnen kiezen. (Zie hiervoor het stukje de toets "PTY" voor gedetailleerde informatie over dit onderwerp.)

EXTRA INFORMATIE: Op het infoscherm bevinden zich een serie aanduidingen die u bij het afstemmen kan helpen. Heel groot wordt getoond de afstemfrequentie welke meegaat gedurende het afstemmen. Een signaalsterkte indicator toont de veldsterkte waarmee de zender binnenkomt. Het woordje "TUNED" verschijnt in het scherm wanneer correct op een zender is afgestemd en er verschijnt tevens "ST" wanneer het een stereo-uitzending betreft. Ook de wijze van afstemmen wordt in het venster getoond.

HET NUMERIEKE TOETSENBOORD

De voorkeuzendertoetsen



Het geheugen van de RT-1082 kan 30 voorkeuzestations bevatten, zowel op de middengolf als op de FM. U kunt deze oproepen d.m.v. de toetsen van het numerieke toetsenbord.

Vanuit de fabriek hebben we wat willekeurige frequenties in het geheugen gezet.

Om een bepaalde zender in het geheugen te plaatsen, verricht u de volgende handelingen:

1. Stem af op de gewenste zender. Hetzij op de middengolf hetzij op de FM-band.
2. Druk op de toets "MEMORY". De indicator MEMORY gaat knipperen.

3. Druk, terwijl MEMORY knippert, op de gewenste cijfercombinatie waaronder u de betreffende zender wilt plaatsen. Voorbeeld: Om de gevonden zender onder drie te zetten drukt u tijdens het knippen op 3 en als u hem onder 15 wilt laten schuilen, drukt u eerst op 1 en vervolgens op 5.
4. Wanneer een bepaald voorkeurnummer al was bezet door een andere zender, zal deze worden overschreven.

Om af te stemmen op een voorkeurstation hoeft u alleen maar de betreffende toetsen in te drukken van één van de numerieke toetsenborden. Bijvoorbeeld: voor voorkeuzender drie drukt u op 3 en voor voorkeuzender vijftien drukt u eerst op 1 en daarna (binnen vijf seconden) op 5.

EXTRA INFORMATIE: Het numerieke toetsenbord kan ook gebruikt worden voor het direct intoetsen van een zenderfrequentie (zie hieronder).

Met de toets "FREQUENCY DIRECT" direct de frequentie intoetsen

Als u de frequentie van een bepaalde zender weet, kunt u die direct intoetsen met de "FREQ DIRECT" toets gecombineerd met de numerieke toetsen.

1. Druk op de "FREQ DIRECT" toets om de functie van het numerieke nummerbord te veranderen van voorkeuze- naar direct frequentiegebruik. De zenderfrequentie verandert nu in 4 balkjes, die de vier cijfers van de frequentieaanduiding voorstellen. Het eerste balkje knippert nu.
2. Breng het eerste cijfer van de frequentie in met één van de numerieke toetsen. Het cijfer verschijnt nu op het infoscherm en het tweede balkje begint te knippen. Breng nu de resterende cijfers van de afstemfrequentie in. Wanneer alle cijfers zijn ingebracht wordt automatisch de afgestemde zender ten gehore gebracht.

VOORBEELDEN VAN AFSTEMMEN (EU):

- FM: 87.50MHz Druk 8>7>5>0
- AM: 1611kHz Druk 1>6>1>1

Als u niet binnen vijf seconden een frequentie inbrengt, stopt de DIRECTE FREQUENTIE inbrengwijze en gaat de tuner terug naar de laatst afgestemde zender.

De automatische afstemtoets ("AUTO TUNING")

Met de toets "AUTO TUNING" kunt u heen en weer schakelen tussen automatisch afstemmen op frequentie en handmatig afstemmen op frequentie. Wanneer u afstemt met de "DOWN/ UP" toetsen tijdens AUTO TUNING stemt de RT-1082 automatisch af op de eerstvolgende goed te ontvangen zender. Is dit niet de gewenste zender, herhaal dan de procedure. Zwakke zenders worden met deze zoekmethode overgeslagen. Wordt er geen goed ontvangbare zender ontdekt dan gaat de tuner terug naar de laatst afgestemde zender. Om over te schakelen van frequentie afstemming naar automatische afstemming gebruikt u de "AUTO TUNING" toets. Tijdens het automatisch afstemmen verschijnt "AUTO" in het infoscherm.

EXTRA INFORMATIE: Wanneer u middels de "TUNE/PRESET" toets (15) de PRESET functie activeert wordt de AUTO/TUNING functie opgeheven. Zie volgende onderwerp.

De afstem/voorkeuzetoets ("TUNE/PRESET")

Met de toets "TUNE/PRESET" kunt u heen en weer schakelen tussen frequentieafstemming (met het activeren van de toetsen "UP" en "DOWN" gaat u iedere keer een afstemfrequentie hoger of lager) en voorkeuzafstemming (met het activeren van de toetsen "UP" en "DOWN" gaat u iedere keer een voorkeuzender hoger of lager). Om over te schakelen van frequentieafstemming naar voorkeuzafstemming gebruikt u de "TUNE/PRESET" toets. Tijdens het voorkeuz afstemmen verschijnt PRESET in het infoscherm.

EXTRA INFORMATIE: Wanneer u middels de "TUNE/PRESET" toets (15) de voorkeuzefunctie activeert wordt de AUTO/TUNING functie opgeheven.

De toets voor het aftasten van de voorkeuzenders ("P-SCAN")

Met de "PRESET SCAN" toets kunt u alle voorkeuzenders de revue laten passeren. Wanneer u deze toets indrukt laat de RT-1082 alle voorkeuzenders gedurende vijf seconden op volgorde horen. Voordat u op de gewenste zender wenst af te stemmen, moet u eerst nogmaals de toets "P-SCAN" indrukken.

EXTRA INFORMATIE: Wanneer u tijdens het weergeven van een voorkeuzender de PRESET SCAN functie activeert, gaat de RT-1082 naar de eerstvolgende voorkeuzender op rij om vervolgens de hele rij af te werken en pas weer te stoppen op het station waar de rondgang begon. Is de tuner afgestemd op een zender niet uit de rij van voorkeuzstations dan start de PRESET SCAN functie met de eerste voorkeuzender, om vervolgens de hele rij op volgorde af te werken.

De monotoets ("FM MONO")



Met de "FM MONO" toets kunt u een programma dat in stereo wordt uitgezonden in mono ontvangen. In STEREO zal de RT-1082 een in stereo uitgezonden programma in stereo weergeven mits de signaalsterkte voldoende is. De STEREO indicator in het infoscherm licht dan op. Staat de tuner in MONO dan is de weergave ook in mono ongeacht de uitzendwijze van de zender.

EXTRA INFORMATIE: Een programma in stereo uitgezonden is pas de moeite waard als de signaalsterkte voldoende is. Af en toe is dat niet het geval. Druk dan de "FM MONO" toets in. De stereo-informatie is nu wel verdwenen maar ruis en andere vervelende storing vanwege te geringe signaalsterkte ook.

RDS Ontvangst

We hebben de Rotel RT-1082 uitgerust met RDS (Radio Data System) ontvangstmogelijkheden. Met RDS krijgt u toegevoegde informatie die als een gecodeerde datastroom wordt meegezonden bij het gewone signaal van een zender. Deze datastroom wordt gedecodeerd door een decoder in de RT-1082 en kan u voorzien van de volgende informatie:

1. de naam van de zender waarop u heeft afgestemd (b.v. Radio 1 of SKY)
2. het soort programma dat de betreffende zender uitzendt (b.v. ROCK of NEWS enz.)
3. verkeersinformatie
4. voorbijrollende teksten met aankondigingen of algemene informatie

Daarbij biedt RDS verschillende zoekroutines zoals:

1. de mogelijkheid naar een zender te zoeken met een bepaald soort programma-inhoud (PTY).
2. de mogelijkheid van het zoeken naar een zender die verkeersinformatie uitzendt (TP).
3. de mogelijkheid om automatisch af te stemmen op verkeersinformatie (TA).

EXTRA INFORMATIE: De RDS functie is geheel afhankelijk van het feit of een zender wel RDS data uitzendt. Dus kunt u RDS informatie alleen maar dan ontvangen wanneer de zenders voorzien zijn van RDS apparatuur. Ontvangt u geen RDS informatie dan gedraagt de RT-1082 zich als een normale tuner.

EXTRA INFORMATIE: RDS informatie wordt alleen maar uitgezonden via FM zenders. Bovenstaande ontvangstprocedure is dan ook slechts van toepassing op de FM-band.

De infoschermtoets ("DISPLAY")

Er zijn vijf verschillende infoschermmogelijkheden wanneer een zender RDS data uitzendt en de desbetreffende RDS indicator oplicht. Druk herhaaldelijk op de RDS infoschermtoets "DISPLAY" om achtereenvolgens de onderstaande opties te kunnen aanschouwen:

1. De zendfrequentie waarop de afgestemde zender uitzendt.
2. De (roep)naam van de zender waarop afgestemd is. (b.v. Radio 1). Zendt de betreffende zender deze RDS data niet uit dan knippert in het venster "PS".
3. Het type programma. Hier wordt gekozen uit een standaard lijst van programmatypes en die helaas alleen in het Engels is opgesteld. (NEWS, CURRENT AFFAIRS, INFORMATION, SPORT, EDUCATION, DRAMA, CULTURE, SCIENCE, VARIED, POP MUSIC, ROCK MUSIC, EASY LISTENING MUSIC, LIGHT CLASSICAL, SERIOUS CLASSICAL, OTHER MUSIC, WEATHER, FINANCE, CHILDREN'S PROGRAMS, SOCIAL AFFAIRS, RELIGION, PHONE IN, TRAVEL, LEISURE, JAZZ MUSIC, COUNTRY MUSIC, NATIONAL MUSIC, OLDIES MUSIC, FOLK MUSIC and DOCUMENTARY). Zendt de betreffende zender deze RDS data niet uit dan knippert in het venster "PT".

4. Een tijd melding (CLOCK TIME) zoals die wordt uitgezonden door de betreffende zender (dus lokale tijd). Zendt de betreffende zender deze RDS data niet uit dan knippert in het venster "CT".
5. Een toegevoegde tekst (RADIO TEXT). Informatie of boodschappen waarvan de zendgemachtigde het belangrijk vindt dat u ze consumeert. Zendt de betreffende zender deze RDS data niet uit dan knippert in het venster "RT".

De toets "PTY"

Met de "PTY" toets kunt u alle (RDS) zenders op programmatype afzoeken.

1. Druk op de toets "PTY". Het huidige programmatype verschijnt in het infoscherm.
2. Verander indien gewenst van programmatype middels de afstemtoetsen ("UP/DOWN"). U kunt de veranderingen zien in het infoscherm.
3. Druk nu binnen vijf seconden een tweede maal op de toets "PTY". De tuner gaat nu een zender zoeken met het gewenste programmatype. Als u te lang wacht met het voor de tweede keer indrukken van de toets "PTY" dan vervalt de PTY functie.
4. Indien er geen zender wordt gevonden met het gewenste programmatype dan wordt automatisch weer teruggekeerd naar de laatst afgestemde zender.
5. Wilt u de PTY functie beëindigen dan drukt op een willekeurige toets (behalve "DIMMER" of "FM MONO").

De toets "TP"

Met de "TP" toets kunt u alle (RDS) zenders met verkeersinformatie afzoeken.

1. Druk op de toets "TP". De tuner gaat nu op zoek naar een zender met verkeersinformatie.
2. Indien er geen zender wordt gevonden met verkeersinformatie dan wordt automatisch weer teruggekeerd naar de laatst afgestemde zender.
3. Wilt u de TP functie beëindigen dan drukt op een willekeurige toets (behalve "DIMMER" of "FM MONO").

De toets "TA"

Met de TA toets kunt u alle (RDS) zenders met gesproken verkeersinformatie afzoeken.

1. Druk op de toets "TA". De tuner gaat nu op zoek naar een zender met gesproken verkeersinformatie.

2. Indien er geen zender wordt gevonden met gesproken verkeersinformatie dan wordt automatisch weer teruggekeerd naar de laatst afgestemde zender.
3. Wilt u de TA functie beëindigen dan drukt op een willekeurige toets (behalve "DIMMER" of "FM MONO").

De toets "AF"

Er zijn landen waar een RDS zender deel uitmaakt van een zendernetwerk, zoals in Nederland, waar Radio 1, 2, 3 en 4 door verschillende zenders op verschillende frequenties door het gehele land worden uitgezonden. Deze zenders kunnen een RDS signaal meezenden met een lijst van frequenties waar hetzelfde programma elders wordt uitgezonden. Mocht dit het geval zijn met een zender waarop uw RT-1082 is afgestemd, dan staat AF in het infoscherm te lezen. De "AF" toets wordt gebruikt om te onderzoeken of de zender waarop u bent afgestemd wel de best te ontvangen zender is met hetzelfde programma.

1. Druk op de toets "AF". De tuner gaat nu alle frequenties af die de lijst met AF informatie opgeeft en zal dan afstemmen op de best te ontvangen zender.
2. Is er geen betere zender dan zal de RT-1082 zichzelf weer afstemmen op de oorspronkelijke zender.
3. Wordt het signaal van de nieuwe zender zwakker dan zal de oude zender weer worden opgezocht.

Wilt u de AF functie beëindigen dan drukt u op een willekeurige toets (behalve "DIMMER" of "FM MONO").

Digitale Radio Ontvangst (DAB)

Wat basisinformatie over DAB

DAB staat voor "Digital Audio Broadcast" en vertegenwoordigt een nieuwe wijze van radio uitzenden, één die van digitale techniek gebruikt maakt. DAB levert u een vrijwel storingsloze ontvangst in een kwaliteit die dicht bij die van de cd komt.

DAB werkt op de frequentieband III (174 – 240MHz.) (VHF). Band III is opgedeeld in 41 kanalen genaamd 5A tot 13F.

DAB kanalen zijn geordend in "ensembles" ook bekend als multiplexen. Ieder ensemble bevat een pakket zenders. Iedere zender bestaat in ieder geval uit een hoofdsignaal, dat echter ook nog tal van bijsignalen kan bevatten. Met de DAB-techniek kunnen de zendgemachtigden naast audiosignalen ook extra data meezenden zoals tekst en in de toekomst zelfs beelden en computerdata.

EXTRA INFORMATIE: Wanneer u het DAB-gedeelte van de RT-1082 voor het eerst gebruikt zal het infoscherm u vragen of u de autotune-functie wilt gebruiken om uit te vinden welke zenders er op uw locatie beschikbaar zijn. Voor de meeste toepassingen zal deze actie slechts eenmaal plaats hoeven te vinden. Ga dus naar "YES" en bevestig deze keuze met de toets "ENTER". De tuner gaat nu op zoek naar alle verkrijgbare stations binnen uw DAB-netwerk. Het aantal stations is afhankelijk van de plaats van uw antenne en het aanbod aan ensembles in uw omgeving. Voor een optimale ontvangst adviseren wij u een geschikte buitenantenne voor DAB-ontvangst te gebruiken.

De toets "BAND" bij DAB-ontvangst

Met de bandkeuzetoets  kiest u of u de tuner wilt afstemmen op de middengolf- de FM-band of op DAB. U kunt DAB-ontvangst direct bereiken door op de toets "DAB" te drukken van de afstandsbediening.

De afstemtoetsen "UP" en "DOWN"

De "UP/DOWN" toetsen zowel aanwezig op de RT-1082 als op de afstandsbediening worden zowel gebruikt voor de zenderkeuze als voor het kiezen uit de diverse opties van het instellingenmenu (zie hiervoor de paragraaf: Het instellingenmenu [SET UP]).

De bevestigingstoets "ENTER"

Druk op de toets "ENTER" om een bepaalde keuze te bevestigen.

De toets van het infoscherm "DISPLAY"

Extra serviceaanduidingen worden in de bovenkant van het infoscherm getoond. Deze informatie komt van het netwerk. Aan de onderkant van het infoscherm laat de RT-1082 de verschillende DAB opties zien. Gebruik de toets "DISPLAY" om langs de verschillende mogelijkheden te gaan:

- **Program type:** Laat het soort programma zien en andere informatie over dat programma.
- **Ensemble name:** Toont de identificatie van de hele multiplex.
- **Frequency:** Toont de zendfrequentie van de multiplex waarop afgestemd is.
- **Bit rate:** De snelheid waarmee de bits worden uitgezonden. Deze waarde wordt uitgedrukt in duizend bit per seconde (Kbps). Hiermee wordt eigenlijk getoond de technische kwaliteit van de uitzending. Hoe hoger dit getal des te beter de geluidskwaliteit.
- **Dynamic label segment:** Dit is tekst die als een lichtkrant over het infoscherm loopt en geeft informatie over de inhoud van een lopend programma (afspeelijst enz.). Deze informatie is natuurlijk wel afhankelijk van de service van de betreffende aanbieder en het station.
- **Signal strength:** Geeft de signaalsterkte aan van het betreffende station in blokvorm.

De geheugentoets "MEMORY"

Het DAB-gedeelte van de RT-1082 kan 99 voorkeurstations in zijn geheugen vasthouden. Als u een station in het geheugen wilt vastleggen drukt u eerst op de toets "MEMORY" en vervolgens toetst u, middels de numerieke toetsen, de cijfercombinatie in waaronder u dat bepaalde station wenst te verankeren. Voorkeurzenders in de FM-band en de DAB-band worden gescheiden opgeslagen. Dat betekent dus dat u bij DAB zowel een zender "onder 1" kunt vastleggen als een andere zender "onder 1" bij FM.

De numerieke toetsenborden

De toetsen op de beide numerieke toetsenborden kunnen worden gebruikt voor zowel het vastleggen als het oproepen van voorkeurstations.

De toets "TUNE/PRESET"

Met deze toets kunt u de RT-1082 op twee wijzen laten werken:

- **DAB Manual Mode:** Wanneer de tuner op deze wijze met de toets "TUNE/PRESET" is geactiveerd, kunt u met de afstemtoetsen "UP en DOWN" langs alle beschikbare DAB-stations gaan.

- **DAB Preset Mode:** Wanneer de tuner op deze wijze met de toets "TUNE/PRESET" is geactiveerd, kunt u met de afstemtoetsen "UP en DOWN" langs alle de door u geprogrammeerde DAB-stations gaan. PRESET staat dan in het infoscherm te lezen.

Het instellingenmenu (SET UP)

EXTRA INFORMATIE: In het instellingenmenu SETUP kunt u wat meer geavanceerde instellingen maken. In de meeste hifisystemen echter zullen de fabrieksinstellingen van de RT-1082 de beste blijken te zijn.

De installatietoets "SETUP"

Met de toets "SETUP" op de voorkant komt u in het SETUP menu voor het maken van meer geavanceerde instellingen bij de RT-1082.

Het menu SETUP

Druk op de toets "SETUP" om de verschillende instellingen in het infoscherm te krijgen. U kunt deze actie weer teniet doen door nogmaals op deze toets te drukken. Ook als u geen toets meer aanraakt zal na een korte periode dit menu automatisch verlaten worden.

Ga met de op/neertoetsen ("UP" en "DOWN") van het frontpaneel langs de diverse instellingen. Druk op de toets "ENTER"  als u de gewenste instelling gevonden heeft.

Een paar van de volgende instellingen vereist kennis van uw lokale DAB-zender. De onderstaande opties staan in het SETUP-menu tot uw beschikking:

DAB DAC VOLUME: De RT-1082 biedt u de mogelijkheid de geluidsterkte van de d/a converter in te stellen. De geluidsterkte kan geregeld worden tussen 0 – 255 met de op/neertoetsen ("UP" en "DOWN"). Op deze wijze kunt u het signaalniveau gelijk trekken naar het gemiddelde van de andere bronnen in uw hifiketen.

DIMMER: Met deze optie kunt u het verlichtingsniveau van het infoscherm instellen. Ook hiervoor gebruikt u de op/neertoetsen ("UP" en "DOWN").

FACTORY DEFAULT: Kies voor deze optie als u de RT-1082 weer volledig wenst terug te brengen naar zijn fabriekinstellingen. Druk op de toets "ENTER" (11) om deze keuze te bevestigen. **WAARSCHUWING:** Deze keuze wist al uw opgeslagen instellingen!

TUNER AREA: De RT-1082 moet ingesteld zijn voor de regio waar hij gebruikt wordt. U kunt kiezen tussen <EUROPE> of <N-AMERICA>.

VERSION: In deze optie wordt de gebruikte softwareversie van de RT-1082 getoond.

Front CPU Upgrade: Selecteer deze mogelijkheid als de processor (CPU) opgewaardeerd moet worden. Daar dit menu alleen bij Rotel zelf wordt gebruikt, kunt u deze optie dus laten voor wat hij is.

EXIT: Met bevestiging van deze optie verlaat u het SETUP-menu.



Het zoeken naar een DAB-station

EXTRA INFORMATIE: Wanneer u het DAB-gedeelte van de RT-1082 voor het eerst gebruikt zal het infoscherm u vragen of u de autotune-functie wilt gebruiken om uit te vinden welke zenders er op uw locatie beschikbaar zijn. Voor de meeste toepassingen zal deze actie slechts eenmaal plaats hoeven te vinden. Ga dus naar "YES" en bevestig deze keuze met de toets "ENTER". De tuner gaat nu op zoek naar alle verkrijgbare stations binnen uw DAB-netwerk. Het aantal stations is afhankelijk van de plaats van uw antenne en het aanbod aan ensembles in uw omgeving. Voor een optimale ontvangst adviseren wij u een geschikte buitenantenne voor DAB-ontvangst te gebruiken.

De toets "AUTO TUNE"

U kunt bovenstaande procedure altijd herhalen, om te checken of er binnen uw bereik ensembles bijgekomen zijn (dus nieuwe groepen van radiodiensten) of, als u bent verhuisd, de tuner opnieuw in te stellen op het nieuwe ontvangstgebied.

EXTRA INFORMATIE: Als u de functie "AUTO TUNE" gebruikt worden alle zenders die in het geheugen zijn geplaatst gewist.

1. Selecteer het DAB afstemgedeelte met de toets "BAND"  of de toets "DAB" .
2. Druk nu op de toets "AUTO TUNE" om naar de DAB stations te kunnen zoeken. Het infoscherm laat nu DAB Auto Tuning zien.
3. Ga naar "NO" met de op/neertoetsen ("UP" en "DOWN") en bevestig deze keuze met de toets "ENTER" als u niet opnieuw wilt afstemmen. Ga naar "YES" met de op/neertoetsen ("UP" en "DOWN") en bevestig deze keuze met de toets "ENTER" als u wel op zoek wenst te gaan naar nieuwe ensembles en de bestaande stations automatisch wenst te vervangen.

Hoe DAB-stations in het geheugen vast te leggen?

Wanneer bovenstaande procedure is voltooid wordt de aangeboden service getoond in het venster. Gebruik de afstemtoetsen ("UP" en "DOWN") om het gewenste station te kunnen selecteren.

Om het station vast te leggen, drukt u op "MEMORY" (13) (K) gevolgd door de cijfercombinatie waaronder u het station wenst vast te leggen. Voorbeeld: Betreffende zender op plek 12: Druk op de toets "MEMORY" en vervolgens "1" en dan "2" van de numerieke toetsen.

Hoe af te stemmen op een DAB voorkeuzestation

Nadat u een station in het geheugen heeft geplaatst kunt u hem weer oproepen door tijdens DAB op de gewenste cijfercombinatie te drukken. In het bovenstaande voorbeeld dus: "1" gevolgd door "2" van de numerieke toetsen.

Technische Gegevens

FM DEEL

Bruikbare gevoeligheid	14.2dBf
Signaal/stoorverhouding van 50dBf bij	20.2dBf (mono)
	45.3dBf (stereo)
Signaal/stoorverhouding bij 65dBf	73dBf (mono)
	70dBf (stereo)
Harmonische vervorming bij 65dBf	0.2% (mono)
	0.3% (stereo)
Frequentiebereik	10Hz – 15kHz; ± 3dB
Vangverhouding	2dB
Naastliggend kanaalonderdrukking	47dB (±400kHz)
Kruismodulatieonderdrukking	90dB
Spiegelfrequentieonderdrukking	80dB
Middenfrequentieonderdrukking	80dB
AM onderdrukking	55dB
Stereo kanaalscheiding (100Hz/ 1kHz/ 10kHz)	40dB/ 45dB/ 35dB
Uitgangsniveau	1V
Antenne ingangsimpedantie	75 Ω ongebalanceerd

AM DEEL

Gevoeligheid	500 µV/m
Selectiviteit	25dB
Harmonische vervorming	0.5%
Spiegelfrequentieonderdrukking	45dB
Signaal/stoorverhouding	40 dB
Uitgangsniveau	500mV
Antenne	loopantenne

DAB DEEL

Gevoeligheid	-96dBm
Afstembereik	Band III VHF (174 – 240MHz)
Audio datasnelheid	224 Kbps (maximaal)
Frequentiebereik	20 – 20.000kHz
Uitgangsniveau (analoog)	2V bij 0dBFS
Antenne	50 Ω F connector
Digitale uitgangen	S/PDIF coaxiaal en optisch
Format/bemonsteringsfrequentie	PCM/48kHz

Algemeen

Gebruik	15 Watts (maximaal)
Gebruik in "STANDBY"	5 Watts (standby)
Lichtnet	120V/60Hz. (VS versie)
	230V/50Hz. (Europese versie)
Gewicht	5.4 kg
Afmetingen (bxhxd)	432x92x343mm
Hoogte t.b.v. rackmontage (excl. voetjes)	80mm

Alle gegevens onder voorbehoud

Rotel houdt zich het recht voor, om wijzigingen tussendoor aan te brengen.

Rotel en het Rotelogo zijn gedeponeerde handelsmerken van:

The Rotel Company Ltd. Tokyo, Japan.



ATTENZIONE

RISCHIO DI SCOSSA ELETTRICA, NON APRIRE



AVVERTENZA: PER RIDURRE IL RISCHIO DI SCOSSA ELETTRICA, NON TOGLIETE IL COPERCHIO. NON CONTIENE PARTI UTILI PER L'UTENTE. PER L'ASSISTENZA FATE RIFERIMENTO A PERSONALE QUALIFICATO.

APPLICABLE FOR USA, CANADA OR WHERE APPROVED FOR THE USAGE

CAUTION: TO PREVENT ELECTRIC SHOCK, MATCH WIDE BLADE OF PLUG TO WIDE SLOT. INSERT FULLY.

ATTENTION: POUR EVITER LES CHOCS ELECTRIQUES, INTRODUIRE LA LAME LA PLUS LARGE DE LA FICHE DANS LA BORNE CORRESPONDANTE DE LA PRISE ET POUSSER JUSQU'AU FOND.



Il fulmine inserito in un triangolo vi avverte della presenza di materiale non isolato, sotto tensione, ad elevato voltaggio all'interno del prodotto che può costituire pericolo di folgorazione.



Il punto esclamativo entro un triangolo equilatero vi avverte della presenza di istruzioni d'uso e manutenzione importanti nel manuale o nella documentazione che accompagna il prodotto.

I prodotti Rotel sono realizzati in conformità con le normative internazionali: Restriction of Hazardous Substances (RoHS) per apparecchi elettronici ed elettrici, ed alle norme Waste Electrical and Electronic Equipment (WEEE). Il simbolo del cestino con le ruote e la croce sopra, indica la compatibilità con queste norme, e che il prodotto deve essere riciclato o smaltito in ottemperanza a queste direttive.



Questo simbolo indica che questo prodotto è doppiamente isolato. Non è necessario il collegamento della messa a terra.

IMPIANTO DI TERRA SECONDO L'ARTICOLO 810:
"APPARECCHI RADIO E TV" - NORME U.S.A.

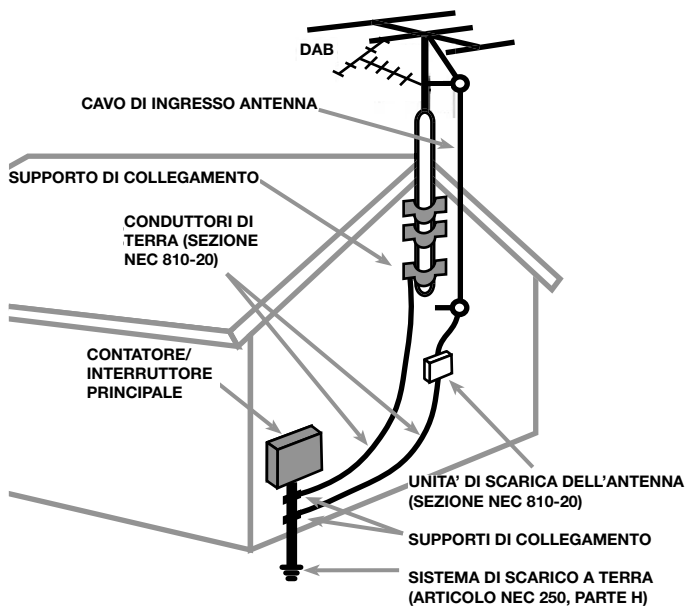

Importanti informazioni di Sicurezza

ATTENZIONE: Non vi sono all'interno parti riparabili dall'utente. Per l'assistenza fate riferimento a personale qualificato.

ATTENZIONE: Per ridurre il rischio di incendio e di scossa elettrica non esponete l'apparecchio all'umidità o all'acqua. Non posizionate sopra al prodotto contenitori di liquidi, come ad esempio vasi.

Evitare che cadano oggetti all'interno del cabinet. Se l'apparecchio è stato esposto all'umidità o un oggetto è caduto all'interno del cabinet, staccate il cavo di alimentazione dalla presa. Portare l'apparecchio ad un centro di assistenza qualificato per i necessari controlli e riparazioni.

Leggere attentamente tutte le istruzioni prima di collegare l'apparecchio alla rete di alimentazione ed utilizzarlo. Conservate questo manuale per ogni riferimento futuro alle istruzioni di sicurezza.

Seguire attentamente tutte le avvertenze e le informazioni sulla sicurezza contenute in queste istruzioni e sul prodotto stesso. Seguire tutte le istruzioni d'uso.

Pulire il cabinet solo con un panno asciutto o con un piccolo aspirapolvere.

Mantenere 10 cm circa di spazio libero da tutti i lati del prodotto. Non posizionate l'apparecchiatura su un letto, divano, tappeto, o superfici che possano bloccare le aperture di ventilazione. Se l'apparecchio è posizionato in una libreria o in mobile apposito, fate in modo che ci sia abbastanza spazio attorno all'unità per consentire un'adeguata ventilazione e raffreddamento.

L'unità dovrebbe essere posta lontano da fonti di calore come termosifoni, termoconvettori, stufe, o altri apparecchi che producono calore.

L'apparecchiatura deve essere collegata solamente a una sorgente elettrica del tipo indicato sul pannello posteriore dell'unità.

Collegate l'unità alla presa di alimentazione solo con il cavo che viene fornito o con uno equivalente. Non modificate il cavo in dotazione in alcun modo. Non cercate di eliminare la messa a terra o la polarizzazione. Se la spina del cavo ha difficoltà ad entrare nella presa di alimentazione, consultate un elettricista per una eventuale sostituzione della presa difettosa. Non utilizzate prolunghe.

Non fate passare il cavo di alimentazione dove potrebbe essere schiacciato, pizzicato, piegato ad angoli acuti, esposto al calore o danneggiato. Fate particolare attenzione al posizionamento del cavo di alimentazione all'altezza della presa e nel punto in cui esce dalla parte posteriore dell'apparecchio.

Per scollegare completamente il prodotto dall'alimentazione il cavo di alimentazione dovrebbe essere scollegato dalla presa AC, che dovrebbe essere sempre accessibile.

Il cavo di alimentazione dovrebbe essere scollegato dalla presa quando l'apparecchiatura è inutilizzata per un periodo piuttosto lungo.

L'unità dovrebbe essere collegata ad una presa di alimentazione con messa a terra.

L'apparecchiatura deve essere disattivata immediatamente e fatta ispezionare da personale qualificato quando:

- Il cavo di alimentazione o la spina sono stati danneggiati.
- Sono caduti oggetti, o del liquido è stato versato nell'apparecchio.
- L'apparecchiatura è stata esposta alla pioggia.
- L'apparecchiatura non sembra funzionare in modo normale.
- L'apparecchiatura è caduta, o è stata danneggiata in qualche modo.

Posizionate l'unità su di una superficie piana ed abbastanza robusta da sopportarne il peso. Non posizionatela su di un carrello con ruote poiché potrebbe cadere.



Indice

Figura 1: Controlli sul pannello frontale	3
Figura 2: Telecomando RR-T95	3
Figura 3: Connessioni sul pannello posteriore	4
Figura 4: Schema dei collegamenti	4
Note importanti	5
Importanti informazioni di Sicurezza.....	56
Alcune parole su Rotel.....	57
Per Cominciare.....	57
Alcune precauzioni	58
Caratteristiche principali	58
Sballaggio	58
Posizionamento	58
Connessioni sul pannello posteriore	58
Antenna FM 18	58
Antenna AM 19	58
Antenna DAB 20	58
Uscite RCA 21	58
Uscita digitale DAB 22	58
Computer I/O 23	59
Ingresso EXT REMOTE IN 24	59
Collegamento TRIGGER 12V 25	59
Alimentazione AC 26	59
Comandi di base.....	59
Tasto 1 e LED Standby 2	59
Tasti ON e OFF A	59
Sensore del telecomando 3	59
Display del pannello frontale 5	59
Tasto MEMORY 13 K	59
Tasto ENTER 11	59
Tasto SETUP 10	59
Tasto DIMMER 8 D	59
Comandi di base della sintonia	60
Controlli della sintonia 12 C J	60
Tasto BAND 17 B	60
Modalità di sintonizzazione della frequenza	60
Modalità PRESET TUNING	60
Modalità di ricerca RDS PTY	60
Tasti NUMERICI.....	60
Preselezione stazioni 7 E	60
Sintonizzazione ad accesso diretto 16 L	61
Tasto AUTO TUNING 14 H	61
Tasto TUNE/PRESET 15	61
Tasto PRESET SCAN F	61
FM MONO 4 I	61
Ricezione di Trasmissioni RDS e RBDS.....	61
Tasto DISPLAY 9 M	62
Tasto PTY 5 G	62
Tasto TP 5 G	62
Tasto TA 5 G	62
Tasto AF 5 G	62

Digital Audio Broadcast (DAB).....	62
Informazioni di base sul sistema DAB	62
Tasti BAND, DAB 17 B	63
Tasti UP, DOWN 12 C	63
Tasto ENTER 11	63
Tasto DISPLAY 9 M	63
Tasto MEMORY 13 K	63
Tasti NUMERICI 7 E	63
Tasto TUNE/PRESET 15	63
Impostazioni.....	63
Tasto SETUP 10	63
MENU SETUP	63
Ricerca di una stazione DAB	64
Tasto AUTO TUNE 14 H	64
Come memorizzare le stazioni DAB	64
Come richiamare una memoria preselezionata	64
Caratteristiche tecniche.....	65

Alcune parole su Rotel

Una famiglia, la cui passione per la musica ha spinto a realizzare componenti hi-fi di elevata qualità, fondò la Rotel più di 45 anni fa. Attraverso gli anni la passione è rimasta intatta e l'obiettivo di offrire prodotti eccezionali agli audiofili e amanti della musica ad un costo non elevato è condiviso da tutti alla Rotel.

Gli ingegneri lavorano come una squadra affiatata, ascoltando e mettendo a punto ogni nuovo prodotto finché non raggiunge perfettamente i loro standard musicali. Sono liberi di scegliere i componenti in qualsiasi parte del mondo al fine di realizzare il prodotto nel miglior modo possibile. Così potrete trovare condensatori provenienti dall'Inghilterra e dalla Germania, semiconduttori dal Giappone o dagli Stati Uniti, mentre i trasformatori toroidali sono prodotti dalla Rotel stessa.

La fama di Rotel è stata costruita grazie a centinaia di ottime recensioni e riconoscimenti conferiti dai più autorevoli esperti del settore, che ascoltano la musica ogni giorno. I loro commenti confermano l'obiettivo della società – La ricerca di un apparecchio che sia musicale, affidabile e conveniente.

Noi tutti della Rotel vi ringraziamo per aver scelto questo prodotto augurandovi molte ore di piacevole intrattenimento musicale.

Per Cominciare

Grazie per aver acquistato il sintonizzatore DAB/AM/FM RT-1082. Questo prodotto è costruito secondo il Balanced Design Concept di Rotel: ottimizzazione della disposizione circuitale dei componenti che vengono selezionati accuratamente dai nostri ingegneri, lunghi test di ascolto per ottenere il più elevato livello di qualità sonora e di affidabilità del prodotto. Il vostro Rotel RT-1082 vi garantirà numerosi anni di intrattenimento musicale.

Alcune precauzioni

Vi preghiamo di leggere con attenzione questo manuale. Oltre alle istruzioni d'uso e funzionamento fornisce una valida informazione sulle varie configurazioni del sistema ed altre informazioni generali che vi aiuteranno a sfruttare al meglio il vostro RT-1082. Siete pregati di mettervi in contatto con il vostro rivenditore autorizzato Rotel per eventuali domande o dubbi a cui non trovate risposta in questo manuale. Inoltre, tutti noi della Rotel saremo lieti di rispondere a qualsiasi domanda e commento.

Conservate la scatola di imballo ed il materiale di protezione accluso dell'RT-1082 per un eventuale necessità futura. La spedizione o lo spostamento dell'RT-1082 in qualsiasi altro contenitore che non sia l'imballo originale potrebbe causare seri danni al prodotto non coperti dalla garanzia.

Registrate il vostro prodotto online sul sito www.rotel.com/register e conservate lo scontrino d'acquisto, vi servirà nel caso di necessità di assistenza in garanzia.

Caratteristiche principali

- Sintonizzazione in AM, FM e DAB.
- Display fluorescente di facile lettura.
- 30 stazioni preselezionabili per memorizzare le vostre stazioni preferite AM/FM; 99 memorie disponibili per stazioni DAB:
- Sintonizzazione di frequenza manuale, ricerca automatica, scansione delle stazioni preselezionate, sintonizzazione diretta.
- Funzione RDS (Radio Data System) per Europa ed RDBS per USA.
- DAB (Digital Audio Broadcasting); trasmissione digitale disponibile nella maggior parte dell'Europa, Canada ed altre regioni.
- Commutazione Stereo/Mono.
- Connessioni trigger 12V per attivazione/spengimento remoto da preamplificatori o processori surround Rotel.
- Telecomando in dotazione.

Sballaggio

Rimuovete l'unità, il telecomando e tutti gli altri accessori dall'imballo. Inserite le batterie fornite in dotazione nel telecomando. Conservate la scatola e tutto il materiale contenuto per l'imballaggio, vi servirà nell'eventualità sia necessario spostare il prodotto o portarlo in assistenza.

Posizionamento

Posizionate il RT-1082 su una superficie piana e solida, lontano da raggi del sole diretti, fonti di calore o umidità e vibrazioni. L'RT-1082 può generare calore durante il normale funzionamento. Se installato in un cabinet, assicuratevi che ci sia una adeguata ventilazione. Assicuratevi inoltre che ci sia abbastanza spazio dietro all'unità per consentire il collegamento dei cavi. Posizionate il RT-1082 vicino agli altri componenti del sistema e, se possibile, da solo su un ripiano dedicato. Questo vi aiuterà nella realizzazione iniziale del sistema e faciliterà eventuali cambiamenti futuri; inoltre minimizzerà la presenza di rumori provocati da potenziali interferenze o surriscaldamenti provocati dal calore generato da altri componenti vicini.

Non sovrapponetevi al RT-1082 oggetti pesanti o altri componenti; non esponetelo all'umidità, questo potrebbe danneggiare i circuiti e causare scosse elettriche pericolose per l'uomo.

Connessioni sul pannello posteriore

Sul pannello posteriore del RT-1082 sono presenti svariate connessioni: uscite audio a livello di linea, antenna FM, AM e DAB, 12V Trigger, sensore remoto IR, uscita digitale DAB ed alimentazione AC.

NOTA: Non collegate l'alimentazione AC di nessun componente del sistema finché non avete completato le connessioni tra tutti i componenti.

Antenna FM 16

Con l'RT-1082 viene fornita in dotazione una antenna per uso interno FM a forma di T. Rimuovete l'antenna dall'imballo e collegate il connettore coassiale di tipo-F al connettore dell'antenna FM sul RT-1082. Per una migliore ricezione, srotolate completamente il cavo dell'antenna. L'antenna può anche essere fissata al muro, tramite gli occhielli posti alle estremità della T. Fate delle prove per trovare la migliore posizione per la ricezione.

NOTA: Se volete usare una antenna esterna, collegatela con il suo cavo coassiale da 75 ohm al connettore FM al posto dell'antenna fornita in dotazione; l'antenna deve essere installata solo da personale specializzato, secondo le normative locali. Negli USA dovrete utilizzare il convertitore di tipo F, fornito in dotazione, per collegare il cavo da 75 ohm all'ingresso antenna.

Antenna AM 19

Con l'RT-1082 viene fornita in dotazione anche una antenna AM ad anello per uso interno. Rimuovete l'antenna dall'imballo e posizionala vicino al RT-1082.

Collegate il cavo bipolare da 300 ohm dell'antenna alla coppia di terminali a vite del RT-1082 contrassegnati AM LOOP, collegando un cavo ad ogni terminale. Non è importante quale cavo attaccate ai terminali, ma assicuratevi che le connessioni siano stabili e che i due cavi non si tocchino.

Fate delle prove per trovare la migliore posizione per la ricezione.

NOTA: Se volete usare una antenna esterna, collegatela con il suo cavo bipolare da 300 ohm ai connettori G ed AM al posto dell'antenna ad anello fornita in dotazione; l'antenna deve essere installata solo da personale specializzato, secondo le normative locali.

Antenna DAB 20

Con l'RT-1082 viene fornita in dotazione una antenna DAB per uso interno. Se non riuscite a ottenere una buona ricezione con questa antenna, raccomandiamo l'uso di una antenna DAB da esterno. L'antenna da esterno può essere collegata con un connettore (maschio) di tipo-F al connettore "Antenna DAB" sul pannello posteriore del RT-1082.

Uscite RCA 21

Le uscite RCA a livello di linea permettono di inviare un segnale a livello fisso dal RT-1082 al vostro preamplificatore, processore o amplificatore integrato.

Utilizzate un cavo standard RCA audio per collegare il connettore LEFT OUTPUT all'ingresso dedicato al canale sinistro del sintonizzatore sul vostro componente del sistema desiderato, ed il connettore RIGHT OUTPUT all'ingresso dedicato al canale destro del sintonizzatore sul vostro componente del sistema desiderato.

Uscita digitale DAB 22

Sono disponibili due uscite digitali, una coassiale ed una digitale S/PDIF, per emettere il segnale delle stazioni DAB (Digital Audio Broadcasting) disponibili. Il sistema DAB permette una ricezione diretta, senza la necessità di nessuna interfaccia di sistema, con una qualità audio paragonabile a quella del CD audio, oltre alla trasmissione di eventuali dati aggiuntivi.

Computer I/O **Z3**

L'RT-1082 può essere comandato da un computer dotato di un programma software di controllo audio. Questa funzione viene eseguita inviando codici operativi dal computer via cavo connesso alla porta seriale RS-232.

Inoltre, la porta seriale permette di effettuare eventuali aggiornamenti futuri del RT-1082, con speciali software di Rotel.

L'ingresso COMPUTER I/O sul pannello posteriore consente di effettuare la necessaria connessione al computer; l'ingresso accetta connettori standard RJ-45 a 8 pin, comunemente utilizzati nel cablaggio di reti Ethernet UTP 10-BaseT. Per maggiori informazioni su connessioni, cablaggi, software, e codici operativi per controlli da computer del RT-1082, contattate il vostro rivenditore autorizzato Rotel o il supporto tecnico Rotel.

Ingresso EXT REMOTE IN **Z4**

Il connettore mini-jack da 3,5mm può ricevere codici di controllo da ricevitori a raggi infrarossi standard (Xantech, ecc) via cavo. Questa caratteristica potrebbe rendersi utile quando l'apparecchio è installato in un cabinet e il sensore IR sul pannello anteriore è coperto. Consultate il vostro rivenditore autorizzato Rotel per informazione sui ricevitori esterni IR e sui cavi da 3.5mm da utilizzare per i collegamenti.

Collegamento TRIGGER 12V **Z5**

L'RT-1082 può essere attivato/disattivato tramite un segnale trigger 12V proveniente da un preamplificatore Rotel.

L'ingresso trigger accetta qualsiasi segnale di controllo (AC o DC) che va da 3 a 30Volt. Diversi amplificatori Rotel possono essere attivati e disattivati tramite un segnale trigger 12 volt. Quando a questo ingresso è collegato un cavo, ed è presente un segnale trigger, il sintonizzatore viene attivato.

Quando il segnale trigger viene interrotto, il sintonizzatore va in standby. Il led indicatore sul pannello frontale rimane acceso, ma il display si spegne e l'unità non è attiva.

L'RT-1082 può inoltre rinviare il segnale trigger 12V ad un componente associato con ingresso trigger. Il segnale rimane a 12V durante il normale funzionamento.

Alimentazione AC **Z6**

Il vostro RT-1082 è configurato dalla fabbrica per funzionare alla tensione di alimentazione appropriata del paese in cui l'avete acquistato (USA: 120volt/60Hz AC e Europa: 230 volt/50Hz AC). La tensione di alimentazione AC impostata è indicata su un adesivo posto sul retro del vostro apparecchio. Assicuratevi che la tensione di alimentazione della vostra unità corrisponda alla tensione di linea AC del vostro paese.

Inserite il cavo fornito in dotazione nell'apposita presa AC INPUT sul retro dell'apparecchio. Dopo avere completato tutti i collegamenti sul pannello posteriore, inserite il cavo di alimentazione, a vostra scelta, nella presa AC di rete o nella presa comandata di un altro componente.

Comandi di base

Le seguenti istruzioni vi aiuteranno a familiarizzare con le caratteristiche ed i comandi dell'unità. Quando una funzione è disponibile sia sul telecomando che tramite i comandi sul pannello frontale, viene indicata con un numero (vedi illustrazione del pannello frontale). Per esempio, per commutare la banda tra AM ed FM, potete sia premere il tasto sul pannello frontale o utilizzare il tasto corrispondente sul telecomando. Quando trovate solo una identificazione sull'illustrazione, il comando è disponibile solo sul pannello frontale o sul telecomando, ma non su entrambi.

NOTA: I comandi per effettuare la sintonizzazione delle frequenze DAB/AM/FM sono descritti nella sezione seguente di questo manuale.

Tasto **1** e LED Standby **Z**

Il tasto STANDBY è posizionato sul pannello frontale del RT-1082 e non è presente sul telecomando.

Il LED STANDBY si accenderà quando l'unità è collegata alla linea di alimentazione AC.

Tasti ON e OFF **A**

Solo telecomando

Premendo il tasto ON si esce dalla modalità standby ed il RT-1082 entra nella normale modalità operativa. Premendo il tasto OFF si mette il RT-1082 in modalità standby. L'alimentazione è presente sull'unità, che però rimane inattiva.

Sensore del telecomando **B**

Questo sensore sul pannello frontale riceve segnali infrarossi (IR) dal telecomando. Assicuratevi di non coprire accidentalmente questo sensore con cavi o accessori.

Display del pannello frontale **E**

Il grande display fluorescente (FL) posto al centro del pannello frontale del RT-1082 permette di visualizzare informazioni di stato utili per l'uso del sintonizzatore DAB/AM/FM (come ad esempio la visualizzazione della frequenza delle stazioni, la memoria preselezionata della banda, informazioni RDS, ecc...).

Tasto MEMORY **I3 K**

Il tasto MEMORY viene usato per confermare e memorizzare le diverse impostazioni durante il setup e l'utilizzo del RT-1082, incluso la sintonizzazione delle stazioni preselezionate. L'utilizzo di questo tasto viene descritto in dettaglio nella relativa sezione di seguito.

Tasto ENTER **I1**

Premendo il tasto ENTER si seleziona il parametro evidenziato nella schermata di impostazione SETUP.

Tasto SETUP **I0**

Il tasto SETUP vi permette di attivare o disattivare il menu di impostazione del RT-1082. Oltre alla funzione sopra descritta, permette anche di cambiare il paese tramite i tasti ENTER, UP/DOWN sul pannello frontale.

Tasto DIMMER **E D**

Disponibile sia sul pannello frontale che sul telecomando, questo tasto vi permette di impostare quattro livelli di luminosità del display del pannello frontale. Premetelo ripetutamente per selezionare il livello desiderato.

NOTA: Quando il sintonizzatore viene spento, alla sua riaccensione la luminosità del display torna all'impostazione originale. L'impostazione dimmer è anche disponibile dal menu SETUP per impostare un livello da mantenere sempre come default, finché non viene scollegato il cavo di alimentazione AC.

Comandi di base della sintonia

L'RT-1082 è dotato di un sintonizzatore digitale AM/FM con funzione RDS o RDBS, 30 memorie di preselezione ed un sintonizzatore DAB con un massimo di 99 memorie di preselezione.

- La sintonizzazione di frequenza manuale vi permette di sintonizzare la frequenza della stazione precedente o successiva. Impostate la modalità TUNE/PRESET su TUNE. Disattivate la funzione AUTO TUNING. Utilizzate i controlli TUNING per aumentare o diminuire la frequenza.
- La sintonizzazione diretta della frequenza vi permette di inserire direttamente la frequenza della stazione desiderata. Premete il tasto FREQUENCY DIRECT sul telecomando o sul pannello frontale ed inserite poi il valore della frequenza desiderata con i tasti NUMERICI.
- La ricerca automatica della frequenza vi permette di cercare la stazione precedente o successiva alla frequenza attuale. Impostate la modalità TUNE/PRESET su TUNE. Attivate la funzione AUTO TUNING. Utilizzate i controlli TUNING per iniziare la ricerca verso la stazione successiva o precedente.
- La selezione diretta della memoria di preselezione vi permette di inserire direttamente il numero della memoria preselezionata. Inserite il valore della memoria preselezionata desiderata con i tasti NUMERICI per la banda AM/FM o DAB.
- La scansione delle stazioni memorizzate vi permette di effettuare una scansione tra le memorie preselezionate. Premete il tasto PRESET SCAN per iniziare la scansione delle bande AM/FM.
- La funzione RDS (Europa) o RDBS (USA) permette di avvalersi di un'ampia gamma di funzioni di sintonizzazione e ricerca basate su dati codificati con il segnale trasmesso dalle stazioni radio. Vedi la sezione RDS di questo manuale per informazioni più dettagliate.

Controlli della sintonia

I comandi principali della sintonia dell'RT-1082, contrassegnati dai tasti UP/DOWN sul pannello frontale, e dai tasti FREQ UP/DOWN e PRESET UP/DOWN sul telecomando. Potete utilizzare o i tasti sul pannello frontale o quelli sul telecomando, le loro funzioni sono identiche. Questi comandi permettono l'utilizzo di diverse funzioni di sintonizzazione, in base alla modalità operativa.

Tasto BAND

Il tasto BAND seleziona il tipo di banda di trasmissione che il sintonizzatore deve ricevere tra DAB, AM o FM. Premete ripetutamente il tasto BAND per spostarvi tra le bande di frequenza DAB, AM e FM. L'indicatore corrispondente alla banda prescelta si illuminerà sulla parte sinistra del DISPLAY a conferma della vostra scelta, e sarà visualizzata la frequenza della stazione sintonizzata attualmente.

Modalità di sintonizzazione della frequenza

- Con la funzione AUTO TUNING disattivata, premete un tasto TUNING per spostarvi manualmente sulla frequenza successiva, indipendentemente dal fatto che su quella frequenza sia presente una stazione. [Vedi le sezioni tasto TUNE/PRESET e AUTO TUNING per maggiori dettagli sulle modalità di cambio della sintonia].
- Con la funzione AUTO TUNING attivata, premete un tasto TUNING per iniziare la sintonia automatica. Il sintonizzatore inizierà la scansione automatica in su o in giù delle frequenze finché non rileva un segnale adeguato. Se questa non è la stazione desiderata, ripetete la procedura di ricerca automatica per cercare la stazione successiva. Durante la ricerca automatica, le stazioni con un segnale debole vengono saltate; se non viene rilevato nessun segnale, il sintonizzatore ritornerà alla stazione sintonizzata in precedenza. [Vedi le sezioni tasto TUNE/PRESET e AUTO TUNING per maggiori dettagli sulle modalità di cambio della sintonia].

Modalità PRESET TUNING

Premete un tasto TUNING per spostarvi alla stazione memorizzata successiva. [Vedi la sezione tasto TUNE/PRESET per maggiori dettagli sulle modalità di cambio della sintonia].

Modalità di ricerca RDS PTY

Premete un tasto TUNING per selezionare il tipo di programma desiderato dalla lista visualizzata sul display. Vedi la sezione relativa alla sintonizzazione RDS per maggiori dettagli. [Vedi la sezione tasto RDS PTY per maggiori dettagli in merito.]

NOTA: I vari indicatori che vengono visualizzati sul display vi aiutano nelle operazioni di sintonizzazione: una ampia parte del display visualizza la frequenza sintonizzata, che aumenterà o diminuirà durante la sintonizzazione. Un indicatore di intensità del segnale indica l'intensità del segnale in ricezione, quando viene ricevuto un segnale abbastanza forte si illumina l'indicatore TUNED. Quando viene ricevuto un segnale FM stereo si illumina l'indicatore ST. Vi sono poi altri indicatori che mostrano la modalità di sintonizzazione selezionata correntemente.

Tasti NUMERICI

Preselezione stazioni

L'RT-1082 può memorizzare fino a 30 stazioni e poi richiamarle in un qualsiasi momento, utilizzando i tasti NUMERICI. Queste memorie preselezionate possono essere usate con qualsiasi combinazione di stazioni AM, così come le 99 memorie preselezionate per la banda DAB.

L'RT-1082 viene impostato dalla fabbrica con una serie di memorie preselezionate standard, che potrebbero non essere adeguate alle stazioni disponibili nella vostra zona.

Per memorizzare una nuova stazione nella memoria di preselezione:

1. Sintonizzate la stazione desiderata, AM o FM.
2. Premete il tasto MEMORY sul pannello frontale. L'indicatore MEMORY lampeggerà per sul display del pannello frontale.
3. Mentre l'indicatore MEMORY sta lampeggiando, premete il numero della stazione preselezionata in cui desiderate memorizzare la frequenza della stazione. Per esempio, per memorizzare una stazione nella memoria di preselezione 3, premere il tasto 3. per memorizzare nella memoria di preselezione 15, premete il tasto 1, seguito dal tasto 5.

4. La frequenza precedentemente sintonizzata viene cancellata dalla memoria quando viene memorizzata una nuova frequenza con lo stesso numero di preselezione.

Per sintonizzarsi su una stazione precedentemente memorizzata, premere semplicemente il numero corrispondente alla stazione preselezionata sui tasti NUMERICI. Per esempio, per richiamare la preselezione 3, premere 3; per sintonizzarsi sulla 30, premere il tasto 3, seguito dal tasto 0 entro 5 secondi.

NOTA: I tasti NUMERICI si usano anche per la funzione FREQUENCY DIRECT (sintonizzazione diretta) nelle bande AM/FM.

Sintonizzazione ad accesso diretto

Se conoscete l'esatta frequenza della stazione desiderata, potete sintonizzarvi direttamente su quella stazione utilizzando il tasto FREQUENCY DIRECT ed i tasti NUMERICI.

1. Premete il tasto FREQUENCY DIRECT per cambiare la modalità di utilizzo dei tasti NUMERICI dalla modalità di selezione delle stazioni preselezionate, alla modalità di accesso diretto. La visualizzazione della frequenza della stazione sul display del pannello frontale cambierà, e verrà visualizzata una serie di barre, che rappresentano le cifre della frequenza di una stazione, con la prima barra lampeggiante.
2. Inserite la prima cifra della frequenza della stazione utilizzando i tasti NUMERICI. La cifra apparirà sul display e quindi comincerà a lampeggiare la seconda barra. Inserite le cifre rimanenti della frequenza. Quando sono state inserite tutte le cifre necessarie, il sintonizzatore si sintonizzerà sulla frequenza della stazione visualizzata.

NOTA: Solo per la versione USA, premendo il tasto 1 in modalità FM, si inserirà 10 come cifra nel display della frequenza. Nella versione Europea, è necessario premere i tasti 1 e quindi 0 per formare il numero 10. Per le stazioni FM USA, inserite solo una cifra dopo la virgola, come indicato nel primo esempio di seguito. Per le stazioni FM Europee, inserite due cifre dopo la virgola, come indicato nel secondo esempio.

ESEMPI:

- (USA FM) 87.50MHz. Premere: 8 > 7 > 5
- (Europa FM) 87.50MHz. Premere: 8 > 7 > 5 > 0
- (USA AM) 1610kHz. Premere: 1 > 6 > 1
- (Europa AM) 1611kHz. Premere: 1 > 6 > 1 > 1

Se non viene inserita nessuna frequenza entro 5 secondi, la modalità di ricerca FREQUENCY DIRECT viene disattivata ed il sintonizzatore torna alla stazione sintonizzata in precedenza.

Tasto AUTO TUNING

Il tasto AUTO TUNING commuta tra la modalità automatica di ricerca della frequenza di sintonia e la ricerca manuale. Quando utilizzate i comandi TUNING del pannello frontale o del telecomando in modalità AUTO TUNING, il sintonizzatore comincerà automaticamente la scansione delle frequenze finché non trova un segnale di adeguata intensità. Se la stazione sintonizzata non è quella desiderata, utilizzate nuovamente i comandi TUNING per cercare la stazione successiva. Durante la ricerca automatica, le stazioni con segnali deboli vengono saltate. Se non viene rilevato nessun segnale, il sintonizzatore ritornerà alla stazione sintonizzata in precedenza. Per cambiare la modalità tra FREQUENCY TUNING e AUTO TUNING, premete il tasto AUTO TUNING, sul display comparirà l'indicatore AUTO.

NOTA: La modalità AUTO TUNING viene disattivata quando il tasto TUNE/PRESET è in modalità PRESET. Vedi la sezione seguente per maggiori dettagli.

Tasto TUNE/PRESET

La pressione di questo tasto vi permette di commutare tra la modalità FREQUENCY TUNING (i tasti TUNING consentono di avanzare alla frequenza della stazione successiva) e PRESET TUNING (i tasti TUNING permettono di avanzare alla stazione preselezionata memorizzata successiva). Per selezionare queste due modalità premete il tasto TUNE/PRESET. Quando è attiva la modalità PRESET, sul display del pannello frontale si illumina l'indicatore PRESET.

NOTA: La modalità AUTO TUNING viene disattivata quando il tasto TUNE/PRESET è in modalità PRESET.

Tasto PRESET SCAN

Con questo tasto si attiva la scansione automatica di tutte le stazioni preselezionate memorizzate, facendovi ascoltare ogni stazione per 5 secondi prima di spostarsi sulla stazione successiva. Per disattivare questa funzione, una volta trovata la stazione desiderata, premete nuovamente questo tasto.

NOTA: Se premete il tasto PRESET SCAN, mentre è selezionata una stazione preselezionata, la scansione comincerà dalla stazione successiva e continuerà su tutte le stazioni preselezionate, fermandosi quando raggiunge la stazione iniziale. Se lo premete mentre non è selezionata una stazione preselezionata, la scansione comincerà dalla memoria PRESET1 e continuerà fino alla PRESET30.

FM MONO

Il tasto FM MONO permette di cambiare la modalità di ricezione FM da stereo a mono. In modalità stereo, si sentirà un segnale stereo se la stazione sta trasmettendo un segnale stereo ed il segnale è sufficientemente potente. L'indicatore del segnale stereo si illumina sul display del pannello frontale. In modalità mono, si sentirà un segnale mono anche se la stazione sta trasmettendo un segnale stereo.

NOTA: Cambiando la modalità da stereo a mono si può migliorare la ricezione di segnali FM deboli o distanti: per una buona ricezione mono viene richiesto un segnale meno potente che per la ricezione stereo.

Ricezione di Trasmissioni RDS e RBDS

L'RT-1082 è dotato del sistema di ricezione RDS (Radio Data System) per l'Europa, e del sistema RBDS (Radio Broadcast Data Service) per gli Stati Uniti. Questi sistemi di trasmissione forniscono una ulteriore funzionalità alla ricezione radio FM, trasmettendo informazioni codificate insieme al segnale radio. Questo segnale viene poi decodificato da un sintonizzatore RDS o RBDS e permette di ricevere informazioni come:

1. Visualizzazione del nome della stazione: (es. BBC1)
2. Visualizzazione del contenuto del programma della stazione (es. ROCK o NEWS)
3. Informazioni sul traffico
4. Visualizzazione a scorrimento di testo con annunci o informazioni varie.

Inoltre, l'RDS permette di effettuare diversi tipi di ricerca avanzata. come:

1. Ricerca di una stazione per tipo di programmazione (PTY)
2. Ricerca di informazioni sul traffico (TP)
3. Ricerca di stazioni che trasmettono informazioni sul traffico (TA)

Le trasmissioni RDS sono ampiamente disponibili in molti paesi Europei da molti anni. Ci sono molte stazioni RDS e ci abitueremo presto all'utilizzo delle funzioni principali di questo sistema. In USA, lo sviluppo del sistema RBDS è più recente. Il segnale RBDS viene trasmesso da poche stazioni e le funzioni RBDS vengono utilizzate molto poco dagli utenti. Consultate il vostro rivenditore Rotel per maggiori informazioni sulla trasmissione RDS o RBDS nella vostra zona.

NOTA: Le funzioni RDS e RBDS dipendono totalmente dalla stazione radio trasmittente che invia i segnali codificati. Pertanto, saranno disponibili solo nei paesi dove il sistema RDS o RBDS è attivo, e comunque dove le stazioni trasmettono questi segnali. Se non ci sono stazioni RDS o RBDS, il RT-1082 funzionerà come un sintonizzatore radio standard.

NOTA: I servizi RDS e RBDS sono disponibili solo per le trasmissioni FM. Le funzioni ed i tasti descritti di seguito sono operativi solo in modalità FM.

Tasto DISPLAY

E' possibile scegliere tra cinque impostazioni di visualizzazione del display del pannello frontale, quando la stazione radio sintonizzata trasmette informazioni RDS e l'indicatore RDS sul display del pannello frontale è acceso. Premete il tasto DISPLAY sul telecomando per muovervi tra le cinque opzioni display:

1. Visualizzazione standard FREQUENCY.
2. PROGRAM SERVICE: Viene visualizzato sul display il nome della stazione ricevuta (ad es. BBC1). Se la stazione non sta trasmettendo un segnale RDS, sul display lampeggerà l'indicatore PS.

3. PROGRAM TYPE: Viene visualizzata sul display la descrizione del tipo di programma, da un elenco di tipi di programma standard presente in ogni paese, della stazione ricevuta (ad es.: NEWS, CURRENT AFFAIRS, INFO, SPORT, EDUCATION, DRAMA, CULTURE, SCIENCE, VARIED, POP, ROCK, EASY LISTENING, LIGHT CLASSICAL, SERIOUS CLASSICAL, OTHER MUSIC, WEATHER, FINANCE, CHILDREN, SOCIAL AFFAIRS, RELIGION, PHONE IN, TRAVEL, LEISURE, JAZZ, COUNTRY, NATIONAL MUSIC, OLDIES, FOLK e DOCUMENTARY). Se la stazione non sta trasmettendo un segnale RDS, sul display lampeggerà l'indicatore PT.
4. CLOCK TIME: Viene visualizzata sul display l'ora e la data trasmessa dalla stazione. Se la stazione non sta trasmettendo un segnale RDS, sul display lampeggerà l'indicatore CT.
5. RADIO TEXT: Viene visualizzato sul display del pannello frontale un messaggio di testo a scorrimento, trasmesso dalla stazione sintonizzata. Se la stazione non trasmette un segnale RDS, sul display lampeggerà l'indicatore RT.

Tasto PTY

La funzione di ricerca PTY vi permette di effettuare la ricerca di una stazione, che trasmette segnali RDS, in base al tipo di contenuto del programma.

1. Premete il tasto PTY. Il tipo di programma RDS attuale sarà visualizzato sul display.
2. Se desiderate, cambiate il PROGRAM TYPE usando i tasti TUNING per scorrere le varie opzioni della lista.
3. Premere nuovamente il tasto PTY entro 5 secondi. Il sintonizzatore cercherà di trovare una stazione RDS che trasmetta il tipo di programma selezionato. Se il tasto non viene premuto entro 5 secondi, dopo la selezione del tipo di programma, la funzione PTY verrà annullata.
4. Se non viene rilevata nessuna stazione per il tipo di contenuto desiderato, il sintonizzatore ritorna all'ultima stazione precedentemente sintonizzata.
5. Per annullare la funzione PTY premete un tasto qualsiasi (eccetto DIMMER o FM MONO).

Tasto TP

Ricerca una stazione RDS che trasmette programmi di informazione sul traffico:

1. Premete il tasto TP. Il sintonizzatore cercherà di trovare una stazione RDS che trasmette programmi sul traffico.
2. Se non viene trovata alcuna stazione, il sintonizzatore ritorna alla stazione precedentemente sintonizzata.
3. Per annullare la funzione TP premete un tasto qualsiasi (eccetto DIMMER o FM MONO).

Tasto TA

Ricerca una stazione RDS che trasmette informazioni speciali sul traffico:

1. Premete il tasto TA. Il sintonizzatore cercherà di trovare una stazione RDS che trasmette annunci sul traffico.
2. Se non viene trovata alcuna stazione, il sintonizzatore ritornerà alla stazione precedentemente sintonizzata.
3. Per annullare la funzione TA premete un tasto qualsiasi (eccetto DIMMER o FM MONO).

Tasto AF

1. Premete il tasto AF. Il sintonizzatore effettuerà la scansione di ognuna delle frequenze alternative per lo stesso programma nella lista memorizzata, e si sintonizzerà sulla frequenza con il segnale più forte.
2. Se non viene trovata alcuna stazione, il sintonizzatore ritornerà alla stazione precedentemente sintonizzata.
3. Se il segnale della nuova stazione è debole, il sintonizzatore ritornerà alla stazione precedentemente sintonizzata.

Per annullare la funzione AF premete un tasto qualsiasi (eccetto DIMMER o FM MONO).

Digital Audio Broadcast (DAB)

Informazioni di base sul sistema DAB

DAB è la sigla di "Digital Audio Broadcast" (trasmissione audio digitale) ed è un nuovo sistema di trasmissione radio che utilizza la tecnologia digitale. Il sistema DAB permette di raggiungere una qualità audio paragonabile a quella del CD audio, ed una ricezione virtualmente priva di disturbi.

Il sistema DAB lavora sulla banda di frequenza III (174-240MHz). La banda III si divide in 41 canali indicati dalle sigle da 5A a 13F.

I canali DAB sono suddivisi in categorie, conosciute anche come multiplexes. Ogni multiplex dispone di un numero di stazioni, ed ogni servizio contiene servizi secondari. La tecnologia DAB permette alle stazioni di trasmettere assieme al segnale audio anche dati addizionali, che possono includere: altri canali audio, messaggi di testo, ed in futuro anche immagini e dati per computer.

NOTA: Quando utilizzate il sintonizzatore DAB per la prima volta, sul display FL sarà visualizzato un messaggio in cui vi si chiede se volete attivare la ricerca e sintonizzazione automatica delle emittenti disponibili nella vostra area. Per la maggior parte delle applicazioni la ricerca automatica dovrebbe essere effettuata solo una volta. Selezionate <YES> per confermare. Il sintonizzatore cercherà quindi automaticamente le stazioni disponibili sulla rete DAB. Il numero di stazioni ricevute dipenderà dalla posizione della vostra antenna e dai multiplexes disponibili nella vostra area. Per una ricezione ottimale raccomandiamo l'utilizzo di una antenna esterna dedicata.

Tasti BAND, DAB

L'RT-1082 riceve segnali AM, FM e DAB. La modalità DAB viene selezionata premendo il tasto BAND sul pannello frontale. L'accesso diretto alla modalità DAB può essere effettuato anche tramite il tasto DAB sul telecomando.

Tasti UP, DOWN

I tasti UP e DOWN, disponibili sul pannello frontale e sul telecomando, possono essere usati per cambiare stazione e per selezionare le voci del menu di impostazione (vedi il paragrafo SETUP MENU).

Tasto ENTER

Premete il tasto ENTER sul pannello frontale per confermare la selezione di un parametro.

Tasto DISPLAY

L'RT-1082 visualizza le informazioni di servizio sulla porzione superiore del display FL. Queste informazioni vengono ricevute dalla rete, e possono essere visualizzate in sette diverse modalità. Premete il tasto <DISPLAY> per muovervi tra le diverse modalità che vengono indicate nella parte bassa del display FL. Di seguito sono indicate le modalità:

- **Program type:** Visualizza il genere o altre informazioni sul programma.
- **Ensemble name:** Vengono visualizzate informazioni sul multiplex.
- **Frequency:** Visualizza le frequenze su cui trasmette il multiplex selezionato.
- **Bit rate:** Visualizza il rate del segnale trasmesso, espresso in migliaia di bit al secondo (Kbps). Maggiore è il bit rate, migliore sarà la qualità audio.
- **Dynamic label segment:** Visualizza informazioni di testo, che scorrono sul display FL, sulla programmazione e sul contenuto del programma attuale. Questa caratteristica è subordinata all'erogazione di questo servizio da parte della stazione trasmittente.
- **Signal strength:** Visualizza il livello dell'intensità del segnale in ingresso al modulo DAB.

Tasto MEMORY

L'RT-1082 può memorizzare fino a 99 stazioni DAB preselezionabili. Quando volete memorizzare una stazione, premete il tasto memory sul pannello frontale, quindi uno dei tasti numerici sul pannello frontale in cui volete memorizzarla. Le stazioni memorizzate FM e DAB sono separate: la memoria '1' può contenere sia una stazione in DAB che una stazione in FM.

Tasti NUMERICI

I tasti numerici possono essere utilizzati per memorizzare le stazioni nelle memorie PRESET o per richiamare in seguito.

Tasto TUNE/PRESET

L'RT-1082 dispone di due modalità operative:

- **DAB Manual Mode:** Quando il sintonizzatore è impostato in questa modalità, potete scorrere tra tutte le stazioni disponibili utilizzando i tasti up e down (su e giù).
- **DAB Preset Mode:** Utilizzate il tasto preset per abilitare l'uso dei tasti up e down (su e giù).

Impostazioni

NOTA: Il menu di impostazioni dispone di regolazioni avanzate. Per la maggior parte dei sistemi, le impostazioni di fabbrica del RT-1082 dovrebbero essere quelle ottimali.

Tasto SETUP

Il tasto SETUP sul pannello frontale permette di accedere al menu di impostazione per effettuare le impostazioni avanzate del RT-1082

MENU SETUP

Premete il tasto SETUP sul pannello frontale per visualizzare le impostazioni del menu sul display FL del pannello frontale. Per uscire dal menu premere nuovamente il tasto SETUP. Se non viene premuto nessun tasto sul telecomando per un dato periodo di tempo, il menu di setup viene automaticamente disattivato.

Utilizzate i tasti UP e DOWN sul pannello frontale per scorrere tra le diverse voci del menu. Premete il tasto ENTER per confermare la selezione.

Sono disponibili le seguenti opzioni: L'uso e la modifica di questi parametri richiede la conoscenza delle emittenti DAB locali.

DAB DAC VOLUME – L'RT-1082 permette di modificare il volume del DAC, che può essere regolato tra 0 – 255 utilizzando i tasti up e down. Questa caratteristica può essere utilizzata per adeguare il livello del segnale di uscita a quello degli altri componenti del vostro sistema.

DIMMER – Selezionate questa voce per regolare la luminosità del display FL con i tasti up e down in base alle vostre preferenze.

FACTORY DEFAULT Selezionate questa voce se volete ripristinare le impostazioni di fabbrica del RT-1082, confermando l'operazione premendo il tasto ENTER. **ATTENZIONE:** Selezionando questa voce tutte le impostazioni effettuate saranno cancellate.

TUNER AREA – Il vostro sintonizzatore dovrebbe essere impostato per funzionare nel paese d'acquisto. L'area può comunque essere cambiata tra <EUROPE> e <N_AMERICA>.

VERSION – Visualizza la versione software principale del RT-1082.

Front CPU Upgrade – Selezionate questa opzione per aggiornare la CPU frontale. Nota: Questa voce è utilizzata solo all'interno della fabbrica, perciò non avrete bisogno di utilizzarla.

EXIT – Selezionate questa voce per uscire dal menu.



Ricerca di una stazione DAB

NOTA: Quando utilizzate il sintonizzatore DAB per la prima volta, sul display FL sarà visualizzato un messaggio in cui vi si chiede se volete attivare la ricerca e sintonizzazione automatica delle emittenti disponibili nella vostra area. Per la maggior parte delle applicazioni la ricerca automatica dovrebbe essere effettuata solo una volta. Selezionate YES per confermare. Il sintonizzatore cercherà quindi automaticamente le stazioni disponibili sulla rete DAB. Il numero di stazioni ricevute dipenderà dalla posizione della vostra antenna e dai multiplexes disponibili nella vostra area. Per una ricezione ottimale raccomandiamo l'utilizzo di una antenna esterna dedicata.

Tasto AUTO TUNE

Potreste volere effettuare nuovamente la ricerca automatica per verificare se sono disponibili trasmissioni di nuovi multiplexes (gruppi di servizi), o se avete spostato il vostro sintonizzatore in un'altra area.

NOTA: Utilizzando la funzione Auto tune cancellerete le stazioni preselezionate memorizzate in precedenza.

1. Selezionate la ricezione di segnali DAB premendo il tasto BAND  sul pannello frontale o il tasto DAB  sul telecomando.
2. Premete il tasto AUTO TUNE per effettuare la ricerca del primo gruppo di stazioni. Il display FL visualizzerà quindi [DAB Auto Tuning]. Selezionate <No> per cancellare la funzione o <Yes> per attivare la ricerca.
3. Scegliete <No> usando i tasti UP/DOWN sul pannello frontale, quindi premete il tasto ENTER se non volete effettuare la ricerca automatica. Scegliete <Yes> usando i tasti UP/DOWN sul pannello frontale, quindi premete il tasto ENTER per cercare nuovi gruppi e sostituire automaticamente le stazioni memorizzate attualmente.

Come memorizzare le stazioni DAB

Quando la procedura automatica di sintonizzazione è terminata viene visualizzato un messaggio. Utilizzate i tasti up/down per selezionare la stazione desiderata.

Per memorizzare la stazione premete il tasto MEMORY seguito dal numero di posizione di memoria desiderata.

Esempio: "Memory" + "1" + "2" .

Ripetete questo procedimento per memorizzare altre stazioni.

Come richiamare una memoria preselezionata

Dopo che una stazione è stata memorizzata può essere richiamata utilizzando i tasti numerici.

Esempio: "1" + "2" .

Caratteristiche tecniche

Sintonizzatore FM

Sensibilità utile	14.2sBf
Sensibilità di attenuazione 50dB	20.2 dBf (mono) 45.3 dBf (stereo)
Rapporto segnale/rumore (a 65 dBf)	73 dBf (mono) 70 dBf (stereo)
Distorsione armonica (a 65 dBf)	0.2% (mono) 0.3% (stereo)
Risposta in frequenza	10 Hz-15 KHz, ±3dB
Rapporto di cattura	2.0dB
Selettività di canale alternato	47dB (±400 KHz)
Rapporto di risposta spuria	90dB
Rapporto di reiezione di immagine	80dB
Rapporto di reiezione IF	80 dB
Rapporto di soppressione AM	55dB
Separazione Stereo (100Hz/1KHz/10KHz)	40dB/45dB/35dB
Livello di uscita	1V
Ingresso Antenna	75 ohm non bilanciato

Sintonizzatore AM

Sensibilità utile	500 µV/m
Selettività	25dB
Distorsione armonica	0.5%
Rapporto di reiezione di immagine	45dB
Rapporto segnale/rumore	40 dB
Livello di uscita	500mV
Ingresso Antenna	Antenna ad anello

Sintonizzatore DAB

Sensibilità	-96dBm
Gamma di sintonia	Banda III (174-240MHz)
Data Rate Audio	224Kbps (Max)
Risposta in frequenza	20-20KHz
Uscita analogica	2.0V a 0dBFS
Uscita antenna	50 ohm connettore tipo F
Uscita digitale	S-PDIF Coassiale/ottica
Formato/Sample rate	PCM/48KHz

Generali

Consumo	15W
Consumo in standby	5W
Alimentazione (AC)	120V, 60Hz (versione USA) 230V, 50Hz (versione Europea)
Peso	5.4Kg / 11.9 lb.
Dimensioni (L x A x P)	432 x 92 x 343mm 17 ¹ / ₈ " x 3 ⁵ / ₈ " x 13 ¹ / ₂ "
Altezza pannello frontale	80mm / 3 ³ / ₁₆ "

Tutte le caratteristiche sono accurate al momento della stampa.

Rotel si riserva il diritto di apportare miglioramenti senza alcun preavviso

Rotel e il logo Rotel HiFi sono marchi registrati di The Rotel Co. Ltd. Tokyo, Giappone.



VARNING

**RISK FÖR ELEKTRISKA STÖTAR
ÖPPNA EJ**



VARNING: SKRUVA ALDRIG ISÅR APPARATEN. DET FINNS INGA DELAR INUTI SOM KAN LAGAS AV ANVÄNDAREN. ANLITA ALLTID EN BEHÖRIG SERVICETEKNIKER FÖR ALL SERVICE.

APPLICABLE FOR USA, CANADA OR WHERE APPROVED FOR THE USAGE

CAUTION: TO PREVENT ELECTRIC SHOCK, MATCH WIDE BLADE OF PLUG TO WIDE SLOT. INSERT FULLY.

ATTENTION: POUR EVITER LES CHOCS ELECTRIQUES, INTRODUIRE LA LAME LA PLUS LARGE DE LA FICHE DANS LA BORNE CORRESPONDANTE DE LA PRISE ET POUSSER JUSQU'AU FOND.



Denna symbol används för att varna för farlig elektrisk ström inuti apparaten som kan orsaka elektriska stötar.



Denna symbol används för att meddela att det finns viktiga instruktioner om användning och skötsel i denna bruksanvisning.

 Rotels produkter är utformade för att följa de internationella direktiven RoHS (Restriction of Hazardous Substances) och WEEE (Waste Electrical and Electronic Equipment) som behandlar hur uttjänta elektriska och elektroniska produkter tas om hand. Symbolen med den överkorsade soptunnan innebär att produkterna måste återvinnas eller tas om hand enligt dessa direktiv.

 Denna symbol betyder att apparaten är dubbelisolerad och inte behöver jordas.

ANTENNJORDNING ENLIGT "NATIONAL ELECTRIC CODE"-FÖRESKRIFTERNA (NEC) "RADIO AND TELEVISION EQUIPMENT", ARTIKEL 810.

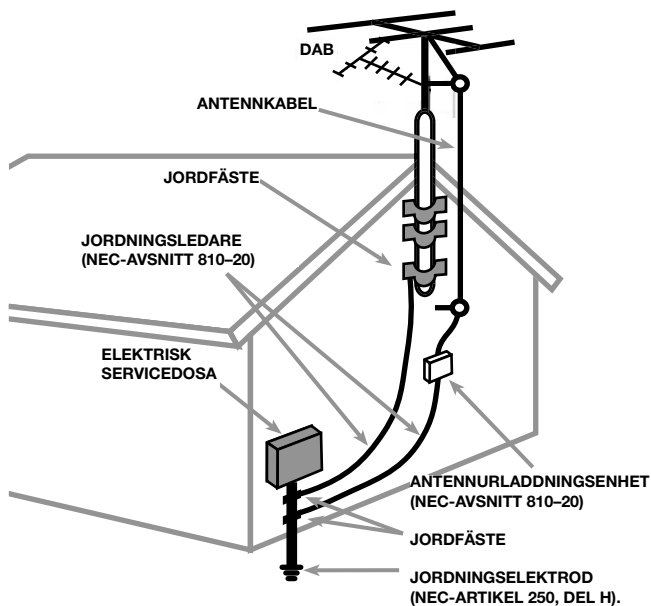

Viktig säkerhetsinformation

VARNING! Försök aldrig att själv utföra service på apparaten. Anlita alltid en behörig servicetekniker för all service.

VARNING! För att undvika risk för elektriska stötar och brand, utsätt inte apparaten för vatten eller fukt. Ställ aldrig föremål som kan läcka eller droppa vatten, till exempel blomkrukor, i närheten av apparaten.

Se till att inga föremål kommer in i apparaten. Om apparaten utsätts för fukt, väta eller om främmande föremål kommer in i den, dra omedelbart ut nätkabeln ur vägguttaget. Lämna sedan apparaten till en behörig servicetekniker för översyn och eventuell reparation.

Läs alla instruktioner innan du ansluter eller använder apparaten. Behåll denna bruksanvisning så att du kan studera dessa säkerhetsföreskrifter.

Följ alla varningar och säkerhetsföreskrifter i bruksanvisningen och på själva apparaten. Följ alltid alla användarinstruktioner.

Använd bara en torr trasa eller dammsugaren när du rengör apparaten.

Se till att det alltid finns 10 cm fritt utrymme runt apparaten. Ställ inte apparaten på en säng, soffa, matta eller någon liknande yta som kan blockera ventilationshålen. Om apparaten placeras i en bokhylla eller i ett skåp måste det finnas utrymme för god ventilation.

Placera inte apparaten nära element eller andra apparater som utvecklar värme.

Apparaten måste vara ansluten till ett vägguttag enligt markeringen på apparatens baksida (230 V/50 Hz).

Anslut endast apparaten till vägguttaget med den medföljande strömkabeln eller en exakt motsvarighet. Modifiera inte den medföljande strömkabeln på något sätt. Ändra inte jord eller polaritet. Använd inte någon förlängningskabel.

Placera inte strömkabeln så att den kan bli utsatt för åverkan, extrem värme eller skadas på annat sätt. Var särskilt noga med att inte skada kabelns ändrar.

Strömkabeln används som huvudströmbrytare och måste finnas åtkomlig.

Strömkabeln ska kopplas ur vägguttaget vid åskväder eller om apparaten inte ska användas under en längre tid.

Sluta omedelbart använda apparaten och låt behörig servicetekniker kontrollera den om:

- Strömkabeln eller kontakten har skadats
- Främmande föremål eller vätska har kommit in i apparaten
- Apparaten har utsatts för regn
- Apparaten visar tecken på felaktig funktion
- Apparaten har tappats eller skadats på annat sätt

Placera apparaten på en fast, plan yta som klarar dess vikt. Var försiktig när apparaten ska flyttas så att den inte välter.



Innehåll

Figur 1: Kontroller på fronten	3
Figur 2: RR-T95 fjärrkontroll	3
Figur 3: Anslutningar på baksidan	4
Figur 4: Anslutningar	4
Viktigt	5
Viktig säkerhetsinformation	66
Om Rotel	67
Introduktion	67
Att tänka på	68
Funktioner	68
Uppackning	68
Placering	68
Anslutningar på baksidan	68
FM-antenn 18	68
AM-antenn 19	68
DAB-antenn 20	68
RCA-utgångar 21	68
Digitala DAB-utgångar 22	68
Computer I/O-kontakt 23	69
Ingång för extern styrning 24	69
12-volts styrsignaler 25	69
Strömingång 26	69
Grundfunktioner	69
STANDBY-knappen 1 STANDBY-lysdioden 2	69
ON- och OFF-knappen A	69
IR-sensorn 3	69
Displayen 6	69
MEMORY-knappen 13 K	69
ENTER-knappen 11	69
SETUP-knappen 10	69
DIMMER-knappen 8 D	69
Att välja stationer	70
Kanalsökningsknapparna 12 C J	70
BAND-knapparna 17 B	70
Frekvensökningsläge	70
Snabbvalssökning	70
RDS PTY-sökning	70
Numeriska knapparna	70
Stationsförval 7 E	70
Direktsökning 16 L	71
AUTO TUNING-knappen 14 H	71
TUNE/PRESET-knappen 15	71
PRESET SCAN-knappen F	71
FM MONO-knappen 4 I	71
RDS- och RBDS-mottagning	72
DISPLAY-knappen 9 M	72
PTY-knappen 5 G	72
TP-knappen 5 G	72
TA-knappen 5 G	72
AF-knappen 5 G	73

Digital Audio Broadcast (DAB)	73
Grundläggande om DAB	73
BAND- och DAB-knapparna 17 B	73
UP/DOWN-knapparna 12 C	73
ENTER-knappen 11	73
DISPLAY-knappen 9 M	73
MEMORY-knappen 13 K	73
Numeriska knapparna 7 E	73
TUNE/PRESET-knappen 15	73
Installation	73
SETUP-knappen 10	73
Inställningsmenyn	73
Söka efter DAB-stationer	74
AUTO TUNE-knappen 14 H	74
Lagra DAB-stationer	74
Lyssna på lagrad DAB-station	74
Specifikationer	75

Om Rotel

Rotel grundades för över 45 år sedan av en familj med ett passionerat intresse för musik. Detta ledde till en egen tillverkning av hifi-produkter med en kompromisslös kvalitet. Genom alla år har denna passion för musik, som delas av hela Rotels personal, varit oförminskad och målet har alltid varit att tillverka prisvärda produkter för både audiofiler och musikälskare, vilken budget de än har.

Rotels ingenjörer arbetar i team och har ett nära samarbete. Tillsammans lyssnar de på och finslipar varje ny produkt tills den når upp till Rotels höga krav på musikalisk kvalitet. De får välja komponenter från hela världen för att göra produkterna så bra som möjligt. I apparaterna hittar du ofta allt från brittiska och tyska kondensatorer till japanska och amerikanska halvledare samt toroidaltransformatorer som tillverkas i Rotels egna fabriker.

Rotel har förtjänat sitt goda rykte genom hundratals goda tester och utmärkelser från hifi-branschen mest respekterade recensenter som lyssnar på musik varje dag. Deras erkännanden bidrar till att Rotel fortsätter att tillverka produkter som är musikaliska, pålitliga och prisvärda.

Alla vi på Rotel är glada för att du köpt denna produkt och hoppas att den kommer att ge dig många års njutning och glädje.

Introduktion

Tack för att du har köpt DAB/AM/FM-radion Rotel RT-1082. Rotels Balanced Design Concept kombinerar avancerade kretslösningar, utförlig utprovning av komponenter och omfattande lyssningstester, vilket ger ett ypperligt ljud och en långvarig kvalitet. Rotel RT-1082 kommer att ge dig många års njutning.

Att tänka på

Läs denna bruksanvisning noggrant. Den ger dig grundläggande instruktioner om hur du installerar och använder RT-1082 i din anläggning, samt innehåller information om hur du får ett så bra ljud som möjligt. Om du har några frågor är du alltid välkommen att kontakta din Rotel-återförsäljare. Alla vi på Rotel uppskattar dina frågor och synpunkter.

Spara kartongen och allt packmaterial till RT-1082 så att du kan använda detta vid ett senare tillfälle. Att skicka eller flytta radion i en annan förpackning kan skada den allvarligt.

Registrera RT-1082 på www.rotel.com/register och spara ditt originalkvitto från köptillfället. Det är det bästa beviset för när du köpt apparaten, vilket kan vara viktigt om du behöver lämna in den för garantiservice.

Funktioner

- DAB-, FM- och AM-mottagning
- Användarvänlig display
- Minne som lagrar 30 FM/AM-stationer och 99 DAB-stationer
- Manuell och automatisk lagring av kanaler, genomsökning av lagrade stationer och direkt inställning av frekvenser
- RDS-funktioner (Radio Data System) i Europa eller RBDS-funktioner (Radio Broadcast Data Service) i USA
- DAB (Digital Audio Broadcast), ett digitalt överföringssystem som används i Europa och Kanada samt på många andra platser
- Stereo- och monomottagning
- 12-volts styrfunktioner för fjärrstyrning från Rotels försteg och hemmabioförstärkare.
- Trådlös fjärrkontroll för alla funktioner

Uppackning

Ta upp enheten ur kartongen. Ta vara på fjärrkontrollen och andra tillbehör. Sätt i de medföljande batterierna i fjärrkontrollen. Spara kartongen och allt packmaterial, det kan vara praktiskt om du flyttar eller om du behöver lämna in radion för service.

Placering

Placera RT-1082 på en stabil och plan hylla där den inte utsätts för fukt, solljus, hetta, smuts eller vibrationer. RT-1082 kan utveckla värme vid normal användning. Om du placerar radion i ett skåp måste du se till att det finns god ventilation. Se till att det finns plats bakom RT-1082 så att det är enkelt att ansluta alla kablar. Placera radion nära de andra komponenterna i anläggningen och om möjligt på en egen hylla. Detta underlättar installationen och framtida ändringar i anläggningen. Det minskar också risken för störningar eller värmepåverkan från andra komponenter.

Ställ inte andra apparater eller föremål ovanpå RT-1082. Se till att den inte utsätts för fukt som kan skada kretsarna och utgöra en säkerhetsrisk.

Anslutningar på baksidan

På baksidan av RT-1082 finns anslutningar för analoga lågnivåsignaler, FM-antenn, AM-antenn, DAB-antenn, 12-volts styrsignaler, extern IR-sensor och digitala DAB-signaler. Det finns också en kontakt för nätsladden.

OBS! Koppla inte in någon komponent till vägguttaget förrän alla anslutningar mellan komponenterna är gjorda och du är säker på att alla anslutningar är korrekta.

FM-antenn 18

Till RT-1082 ingår det en FM-antenn (formad som ett "T") för inomhusbruk. Ta loss antennen från lådan och anslut den i den koaxiala antenningången på radions baksida. Vik ut antennen helt och hållet för bästa mottagning. Det går att fästa antennen på väggen med hjälp av de hål som finns i ändarna på kabeln. Prova dig fram tills du får en optimal mottagning.

OBS! Vid användning av utomhusantenn ansluts 75-ohmskabeln i samma antenningång. Anlita en professionell installatör för monteringen av antennen utomhus i enlighet med gällande bestämmelser.

AM-antenn 19

Till RT-1082 ingår det en ramantenn för mottagning av AM-signaler. Ta loss antennen från kartongen och placera den i närheten av RT-1082.

Anslut den dubbeltrådiga 300-ohmskabeln till klämkontakterna som är märkta AM LOOP. Det spelar ingen roll vilken av trådarna som ansluts till vilken klämkontakt, men se till att anslutningen är ordentlig och att de två trådarna inte kommer i kontakt med varandra.

Du kan behöva vrida eller flytta på antennen för att få en så bra mottagning som möjligt.

OBS! Vid användning av utomhusantenn ska 300-ohmskabeln anslutas till samma klämkontakter. Anlita en professionell installatör för monteringen av antennen utomhus i enlighet med gällande bestämmelser.

DAB-antenn 20

Till RT-1082 ingår det en DAB-antenn för inomhusbruk. Om du inte får någon bra mottagning med denna antenn så bör du använda en DAB-antenn som monteras utomhus. Utomhusantennen kan anslutas till en adapter och sedan till ANTENNA DAB-ingången på radions baksida.

RCA-utgångar 21

Ur de analoga RCA-utgångarna överförs en fast stereosignal från RT-1082 till försteg eller förstärkaren.

Använd en standardsignalkabel och anslut L OUTPUT-utgången till ingången för vänster kanal på förstärkaren och R OUTPUT-utgången till den högra ingången.

Digitala DAB-utgångar 22

En koaxial och en optisk digitalutgång som överför signalen från DAB-radiostationer (Digital Audio Broadcast). DAB-formatet har en mottagning helt utan störningar och en ljudkvalitet som kommer mycket nära CD-formatets, samt kan överföra information om sändningens innehåll.

Computer I/O-kontakt

RT-1082 kan skötas från en dator som har en programvara för styrning av ljudanläggningar. Detta sker genom att styrkoder överförs från datorn via en RS-232-kabel.

Det går också att uppdatera RT-1082 med särskild programvara från Rotel.

COMPUTER I/O-ingången på baksidan har alla nödvändiga anslutningar. Den klarar standardiserade RJ-45 kontakter med 8 stift, som är vanliga i 10-BaseT UTP Ethernet-nätverk. Kontakta din Rotel-återförsäljare om du vill ha mer information om anslutningarna, programvaran, datorstyrkoderna och om hur RT-1082 kan uppdateras.

Ingång för extern styrning

Denna 3,5-millimeters minijack-kontakt (märkt EXT REM IN) tar emot IR-kommandon från en extern infraröd mottagare (Xantech, etc). Funktionen kan vara praktisk om radion står i ett skåp och inte kan nås av fjärrkontrollens signaler. Kontakta din auktoriserade Rotel-återförsäljare om du vill ha mer information om IR-mottagare eller kablar och kontakter som passar denna ingång.

12-volts styrsignaler

RT-1082 kan slås på och av med hjälp av en 12-volts styrsignal från en Rotel-förstärkare.

12V TRIGGER IN-ingången på baksidan tar emot styrsignaler på mellan 3 och 30 volt (växelström eller likström). När en kabel är ansluten till ingången och en styrsignal tas emot slås radion på.

När styrsignalen avbryts försätts RT-1082 i standby-läge. Strömindikatorn på fronten lyser fortfarande, men displayen släcks och det går inte att använda radion.

RT-1082 kan också skicka vidare styrsignalen till en annan apparat med hjälp av 12V TRIGGER OUT-utgången. Signalen mäter 12 volt vid normal användning.

Strömningång

RT-1082 är fabriksinställd för landet du köpte den i (230 volt/50 Hz i Europa och 120 volt/60 Hz i USA). Fabriksinställningen finns utmärkt med en dekal på apparatens baksida. Se till att din radio är anpassad till ditt lands elnät.

Anslut strömkabeln till ingången märkt AC INPUT på baksidan. När alla andra anslutningar är gjorda sätter du i strömkabelns kontakt i ett vägguttag eller i en annan apparats nätuttag.

Grundfunktioner

Följande instruktioner hjälper dig att bekanta dig med funktionerna och kontrollerna. Om en funktion är tillgänglig på apparatens front eller på fjärrkontrollen visas en siffra (se illustrationen av fronten) eller en bokstav (se illustrationen av fjärrkontrollen) i beskrivningen. Om du vill växla mellan AM- och FM-bandet kan du till exempel antingen trycka på knappen på fronten eller på använda knappen på fjärrkontrollen. Om bara en siffra eller en bokstav visas nås funktionen från antingen fronten eller fjärrkontrollen.

OBS! De knappar som används för att ställa in DAB/AM/FM-stationer beskrivs i nästa avsnitt i denna bruksanvisning.

STANDBY-knappen STANDBY-lysdioden

STANDBY-knappen sitter till vänster på fronten och finns inte på fjärrkontrollen.

STANDBY-lysdioden lyser när RT-1082 får ström från vägguttaget.

ON- och OFF-knappen

Endast på fjärrkontrollen

Tryck på ON-knappen för att lämna standby-läget och börja använda RT-1082. Tryck på OFF-knappen för att försätta RT-1082 i Standby-läge. Enheten då får fortfarande ström, men kan inte användas.

IR-sensorn

Denna sensor på fronten tar emot infraröda signaler från fjärrkontrollen. Se till att du inte av misstag täcker för sensorn med kablar eller annat.

Displayen

Den stora displayen på mitten av fronten visar information om DAB/AM/FM-mottagning (till exempel kanalfrekvenser, vilket band som används, RDS-data, etc).

MEMORY-knappen

MEMORY-knappen används för att bekräfta och lägga in inställningar i minnet när RT-1082 konfigureras och används, inklusive lagring av kanaler. I avsnitten nedan beskrivs mer ingående hur knappen används.

ENTER-knappen

Tryck på ENTER-knappen för att välja markerad parameter i menysystemet.

SETUP-knappen

Öppnar och stänger menysystemet i RT-1082. Detta gäller både inställningsmenyerna och funktionen som väljer landsläge, med hjälp av knapparna ENTER och UP/DOWN på fronten av RT-1082.

DIMMER-knappen

Denna knapp finns både på fronten och på fjärrkontrollen och väljer mellan fyra olika belysningslägen för displayen. Tryck på knappen för att växla till nästa läge.

OBS! När RT-1082 stängs av och sätts på igen så återgår displayen till det normala läget. Dimmer-funktionen finns också i inställningsmenyn för minnesalternativ och gäller tills RT-1082 kopplas ur vägguttaget.

Att välja stationer

RT-1082 har en digitalt styrd AM/FM-mottagare med RDS- eller RDBS-funktioner och plats för 30 lagrade stationer, samt en DAB-mottagare som kan lagra maximalt 99 stationer.

- Manuell frekvenssökning söker uppåt eller nedåt till nästa stations frekvens. Välj TUNE med TUNE/PRESET-knappen. Stäng av AUTO TUNING. Använd UP- och DOWN-knapparna för att söka uppåt eller nedåt.
- Direkt frekvenssökning ger dig en möjlighet att komma direkt till en station genom att ange en frekvens med siffror. Tryck på FREQ DIRECT-knappen (eller FREQUENCY-knappen på fjärrkontrollen) och ange frekvensen med hjälp av de numeriska knapparna.
- Automatisk frekvenssökning söker uppåt eller nedåt för att hitta nästa radiostation. Välj TUNE med TUNE/PRESET-knappen. Aktivera AUTO TUNING. Använd UP- och DOWN-knapparna för att söka uppåt eller nedåt.
- Stationssökning i minnet låter dig komma till en station direkt som finns sparad i minnet genom att ange numret för minnesplatsen. Välj minnesnumret med de numeriska knapparna.
- Snabbvalssökning söker automatiskt igenom stationerna i minnet. Tryck på PRESET SCAN-knappen för att börja söka igenom AM/FM-banden.
- RDS-sökning (i Europa) eller RBDS-sökning (i USA) ger tillgång till en mängd olika specialfunktioner som bygger på datakoder som finns i sändningen. Läs mer om detta i avsnittet om RDS.

Kanalsökningsknapparna

12 C J

En uppsättning knappar, märkta UP och DOWN på fronten samt FREQ UP/DOWN och PRESET UP/DOWN på fjärrkontrollen, används för att välja radiofrekvens. Du kan antingen använda knapparna på fjärrkontrollen eller knapparna på fronten, de fungerar på samma sätt. Knapparna ändrar radiofrekvens på olika sätt, beroende på vilket läge RT-1082 är i.

BAND-knapparna 17 B

BAND-knappen väljer om RT-1082 ska ta emot DAB-, AM- eller FM-signaler. Tryck på knappen på fronten för att växla mellan olika band, eller välj band direkt med knapparna på fjärrkontrollen. Till vänster i displayen visas vilket band som är valt, samt den aktuella frekvensen.

Frekvensökningsläge

- Stäng av AUTO TUNING och tryck på en kanalsökningsknapp för att stega till nästa frekvens, oavsett om någon station sänder på denna frekvens. (Läs mer om olika kanalsökningslägen i avsnitten om TUNE/PRESET-knappen och AUTO TUNING-knappen.)
- Aktivera AUTO TUNING och tryck på en kanalsökningsknapp för att påbörja automatisk sökning. RT-1082 söker då av frekvensbandet uppåt eller nedåt tills den hittar nästa signal. Om du inte vill lyssna på denna station så upprepar du sökningen. Svaga signaler hoppas över under den automatiska sökningen. Om ingen tillräckligt stark signal hittas så återgår RT-1082 till den senast spelade stationen. (Läs mer om olika kanalsökningslägen i avsnitten om TUNE/PRESET-knappen och AUTO TUNING-knappen.)

Snabbvalssökning

Tryck på en kanalsökningsknapp för att stega till nästa frekvens som är lagrad i minnet. (Läs mer om olika kanalsökningslägen i avsnittet om TUNE/PRESET-knappen.)

RDS PTY-sökning

Tryck på en kanalsökningsknapp för att välja en programtyp från listan som visas i displayen. Läs mer i avsnitten om RDS och RDS PTY-knappen.

OBS! Flera symboler i displayen underlättar vid stationssökning. De stora siffrorna visar den aktuella frekvensen, som ökar eller minskar under sökningen. En indikator visar styrkan på aktuell signal och "TUNED" visas när en tillräckligt stark signal har hittats. En ST-symbol visas när en FM-stereosignal har hittats. Ytterligare symboler anger vilket kanalsökningsläge som används.

Numeriska knapparna

Stationsförval 7 E

RT-1082 kan lagra upp till 30 stationer i minnet. Du kan lyssna på en station som är lagrad i minnet genom att använda de numeriska knapparna. Minnet kan lagra vilken kombination av AM- eller FM-stationer som helst, samt 99 DAB-stationer.

RT-1082 är förprogrammerad med en uppsättning allmänna frekvenser som kanske inte stämmer överens med de stationer som finns där du bor.

Gör så här när du vill lagra en ny station i minnet:

1. Ställ in önskad AM- eller FM-station.
2. Tryck på MEMORY-knappen. En MEMORY-symbol blinkar i displayen.
3. Under tiden MEMORY-symbolen blinkar anger du det snabbvalsnummer som du vill lagra stationen på. Tryck till exempel på siffran 3 om du vill att stationen ska sparas på snabbvalsnummer 3. Om du vill spara en station på snabbvalsnummer 15 så trycker du först på 1 och sedan på 5.
4. En tidigare sparad frekvens raderas från minnet om en ny frekvens sparas på samma snabbvalsnummer.

Om du vill lyssna på en station som är lagrad i minnet använder du de numeriska knapparna för att ange snabbvalsnumret. Tryck till exempel på siffran 3 om du vill lyssna på stationen som lagrats på snabbvalsnummer 3. Om du vill lyssna på nummer 30 så trycker du först på 3 och sedan på 0 inom fem sekunder.

OBS! De numeriska knapparna kan också användas för direktsökning på AM- och FM-bandet.

Direktsökning **15** **L**

Om du vet exakt vilken frekvens du vill lyssna på kan du ange denna med hjälp av FREQUENCY DIRECT-knappen och de numeriska knapparna.

1. Tryck på FREQUENCY DIRECT-knappen för att ändra de numeriska knapparna från snabbvalsökning till direktsökning. Stationsfrekvensen i displayen ändras till en rad med streck där det första strecket blinkar.
2. Ange den första siffran i stationsfrekvensen med de numeriska knapparna. Siffran visas då i displayen och det andra strecket börjar blinka. Ange sedan resten av siffrorna i frekvensen. När alla siffror har angivits tar radion emot stationen på vald frekvens.

OBS! I den amerikanska versionen av RT-1082 så motsvarar siffran 1 talet 10 på FM-bandet. I den europeiska versionen måste du först trycka på 1 och sedan på 0 för att ange 10. För att ta emot amerikanska FM-stationer så trycker du bara på en siffra efter decimalkommat, enligt beskrivningen i det första exemplet nedan. För att ta emot europeiska stationer trycker du på två siffror efter decimalkommat, enligt beskrivningen i det andra exemplet nedan.

EXEMPEL:

- (FM i USA): 87,50 MHz – tryck 8 > 7 > 5
- (FM i Europa): 87,50 MHz – tryck 8 > 7 > 5 > 0
- (AM i USA): 1610 kHz – tryck 1 > 6 > 1
- (AM i Europa): 1611 kHz – tryck 1 > 6 > 1 > 1

Om ingen frekvens anges inom 5 sekunder avslutas direktsökningsläget och RT-1082 återgår till den senast inställda stationen.

AUTO TUNING-knappen **14** **H**

AUTO TUNE-knappen växlar mellan automatisk frekvensökning och manuell sökning. När kanalsökningsknapparna på fronten eller på fjärrkontrollen används i AUTO TUNING-läge börjar radion söka av frekvensbandet uppåt eller nedåt tills den hittar nästa signal. Om du inte vill lyssna på denna station så upprepar du sökningen. Svaga signaler hoppas över under den automatiska sökningen. Om ingen tillräckligt stark signal hittas så återgår RT-1082 till den senast spelade stationen. Växla mellan automatisk frekvensökning och manuell sökning genom att trycka på AUTO TUNING-knappen. En AUTO-symbol visas i displayen.

OBS! AUTO TUNING-läget kan inte användas när TUNE/PRESET-knappen är i PRESET-läge. Läs mer om detta i nästa avsnitt.

TUNE/PRESET-knappen **15**

TUNE/PRESET-knappen växlar mellan FREQUENCY TUNING-läget (kanalsökningsknapparna stegar framåt till nästa station automatiskt) och PRESET TUNING-läget (kanalsökningsknapparna stegar framåt till nästa station i minnet). Tryck på TUNE/PRESET-knappen för att växla mellan dessa båda lägen. En PRESET-symbol lyser i displayen när PRESET-läget är aktiverat.

OBS! AUTO TUNING-läget kan inte användas när TUNE/PRESET-knappen är i PRESET-läge.

PRESET SCAN-knappen **F**

Denna knapp söker automatiskt igenom stationerna i minnet och spelar varje station i 5 sekunder. Tryck på knappen en gång till för att stoppa sökningen och lyssna på aktuell station.

OBS! När du lyssnar på en lagrad station och trycker på PRESET SCAN-knappen så börjar sökningen med nästa efterföljande förvalsnummer och fortsätter tills sökningen kommer till stationen som den startade från. Om ingen förvald station är aktiverad när du trycker på knappen så startar sökningen från förvalsnummer 1 (PRESET 1) och fortsätter till förvalsnummer 30 (PRESET 30).

FM MONO-knappen **4** **I**

FM MONO-knappen ändrar FM-bandet från stereomottagning till monomottagning. I stereoläget tar radion emot en stereosignal om stationen sänds i stereo och signalen är tillräckligt stark. En stereosymbol visas då i displayen. I monoläget återges sändningen i mono, även om stationen egentligen sänder i stereo.

OBS! Genom att byta till monomottagning kan du förbättra mottagningen av svaga och avlägsna FM-sändningar. Det behövs lägre signalstyrka för monomottagning än för stereomottagning.

RDS- och RBDS-mottagning

Rotel RT-1082 är kompatibel med RDS, (Radio Data System) för Europa och RBDS (Radio Broadcast Data Service) för USA. Dessa båda system kompletterar FM-mottagningen med en kodad signal som innehåller information. RDS- och RBDS-funktionerna avkodar denna signal och ger en rad olika informationstyper:

1. Namnet på radiostationen (t ex Sveriges Radio P1).
2. Innehållet i det program som hörs (t ex "ROCK" eller "NEWS").
3. Trafikinformation.
4. Rullande text med meddelanden och information.

RDS-systemet har även flera avancerade sökfunktioner:

1. Sökning efter en station med ett önskat programinnehåll (PTY).
2. Sökning efter trafikinformation (TP).
3. Sökning efter stationer med särskilda trafikmeddelanden (TA).

RDS-sändningar har varit tillgängliga i många europeiska länder i flera år. Det finns många stationer med RDS-kodade sändningar och de flesta användare är vana vid de funktioner och möjligheter som RDS-systemet ger. Kontakta gärna din Rotel-återförsäljare om du vill ha mer information om RDS och vilka stationer som sänder sådan information där du bor.

OBS! RDS- och RBDS-funktionerna är helt beroende av att radiostationerna sänder kodade signaler. RDS och RBDS fungerar endast i länder som har dessa system och där stationerna sänder sådana signaler. Om det inte finns några RDS- eller RBDS-stationer så fungerar RT-1082 som en helt vanlig radiomottagare.

OBS! RDS- och RBDS-tjänsterna är endast tillgängliga med FM-sändningar. Funktionerna och knapparna som beskrivs nedan kan bara användas med FM-sändningar.

DISPLAY-knappen

Det finns 5 visningslägen när en station sänder RDS-information och RDS-indikatorn lyser i displayen. Tryck på DISPLAY-knappen för att växla mellan de 5 visningsalternativen:

1. Vanlig frekvensvisning (FREQUENCY).
2. PROGRAM SERVICE-namn. Detta är oftast stationens namn, till exempel P1. Om den aktuella stationen inte sänder en RDS-signal visas en blinkande PS-symbol.
3. PROGRAM TYPE. Beskriver vad en station sänder enligt en standardiserad uppsättning programtyper (till exempel NEWS, CURRENT AFFAIRS, INFO, SPORT, EDUCATION, DRAMA, CULTURE, SCIENCE, VARIED, POP, ROCK, EASY LISTENING, LIGHT CLASSICAL, SERIOUS CLASSICAL, OTHER MUSIC, WEATHER, FINANCE, CHILDREN, SOCIAL AFFAIRS, RELIGION, PHONE IN, TRAVEL, LEISURE, JAZZ, COUNTRY, NATIONAL MUSIC, OLDIES, FOLK och DOCUMENTARY). Om den aktuella stationen inte sänder en RDS-signal visas en blinkande PT-symbol.
4. CLOCK TIME. Tid och datum som sänds från stationen visas i displayen. Om den aktuella stationen inte sänder en RDS-signal visas en blinkande CT-symbol.
5. RADIO TEXT. Rullande textmeddelande som sänds från stationen. Om den aktuella stationen inte sänder en RDS-signal visas en blinkande RT-symbol.

PTY-knappen

Sökfunktionen PTY ger dig möjlighet att söka efter tillgängliga stationer med RDS-sändningar som sänder en speciell programtyp.

1. Tryck på PTY-knappen. Den aktuella programtypen visas i displayen.
2. Om du vill byta till en annan programtyp använder du kanalsökningsknapparna för att välja en programtyp ur listan som visas.
3. Tryck på PTY-knappen en andra gång inom 5 sekunder. RT-1082 försöker då hitta en annan RDS-station som sänder den valda programtypen. Om knappen inte trycks ned inom 5 sekunder efter det att du valt en programtyp avbryts PTY-funktionen.
4. Om PTY-funktionen inte hittar någon station med den valda programtypen återgår RT-1082 till den senaste stationen.
5. Avbryt PTY-funktionen genom att trycka på vilken annan knapp som helst (utom DIMMER- eller FM MONO-knappen).

TP-knappen

Söker efter en RDS-station som sänder program med trafikinformation:

1. Tryck på TP-knappen. RT-1082 försöker hitta en RDS-station som sänder trafikinformation.
2. Om ingen station hittas återgår radion till den senaste stationen.
3. Avbryt TP-funktionen genom att trycka på vilken annan knapp som helst (utom DIMMER- eller FM MONO-knappen).

TA-knappen

Söker efter en RDS-station som sänder särskilda trafikmeddelanden.

1. Tryck på TA-knappen. RT-1082 försöker hitta en RDS-station som sänder trafikmeddelanden.
2. Om ingen station hittas återgår radion till den senaste stationen.
3. Avbryt TA-funktionen genom att trycka på vilken annan knapp helst (utom DIMMER- eller FM MONO-knappen).

AF-knappen

1. Tryck på AF-knappen. RT-1082 söker igenom alla alternativa frekvenser och letar efter samma program i den lagrade listan och väljer sedan den starkaste signalen.
2. Om ingen station hittas återgår radion till den senaste stationen.
3. Om den nya stationen sänder med en svagare signal återgår radion till den senaste stationen.

Avbryt AF-funktionen genom att trycka på vilken annan knapp helst (utom DIMMER- eller FM MONO-knappen).

Digital Audio Broadcast (DAB)

Grundläggande om DAB

DAB är en förkortning för "Digital Audio Broadcast" och är en ny typ av radiosändningar som använder digital teknik. DAB kan ge en ljudkvalitet som kommer mycket nära CD-formatets och har en mottagning nästan helt utan störningar.

DAB använder frekvensband III (174–240 MHz). Band III är uppdelat i 41 kanaler med beteckningarna 5A till 13F.

DAB-kanalerna är uppdelade i grupper, som också kallas för multiplexer. Varje multiplex innehåller ett visst antal stationer och varje tjänst innehåller en primär tjänst som kan innehålla sekundära tjänster. DAB-tekniken innebär att stationerna kan sända ytterligare data tillsammans med ljudet, vilka kan innehålla andra ljudkanaler och i framtiden till och med bilder och datainformation.

OBS! När DAB-mottagaren används första gången frågar displayen om du vill göra en automatisk sökning och lagra alla tillgängliga stationer. I de flesta fall behöver en sådan automatisk sökning bara utföras en enda gång. Välj "YES" för att bekräfta sökningen. RT-1082 söker då efter alla tillgängliga stationer på DAB-bandet. Antalet stationer som hittas beror på var du bor och på vilken antenn som används. För bästa möjliga mottagning rekommenderas en särskild utomhusantenn.

BAND- och DAB-knapparna

RT-1082 kan ta emot AM-, FM- och DAB-signaler. Välj DAB-mottagning genom att trycka på BAND-knappen på fronten eller på DAB-knappen på fjärrkontrollen.

UP/DOWN-knapparna

UP- och DOWN-knapparna på fronten och på fjärrkontrollen används för att byta station och för att göra val i menysystemet (läs mer i avsnittet om inställningsmenyn).

ENTER-knappen

Tryck på ENTER-knappen för att bekräfta ett markerat val.

DISPLAY-knappen

RT-1082 visar information om aktuell station längst upp i displayen. Denna information tas emot från radiostationen. RT-1082 har olika visningslägen, som visas längst ned i displayen. Tryck på DISPLAY-knappen för att växla mellan de olika lägena:

- **Program type:** visar genre och annan programinformation.
- **Ensemble name:** visar multiplex-identifiering.
- **Frequency:** visar frekvensen som den valda multiplexen sänds på.
- **Bit rate:** visar överföringshastigheten, uttryckt i antal kilobit per sekund (kbps), vilket anger sändningens ljudkvalitet. Ju högre överföringshastighet, desto högre ljudkvalitet.
- **Dynamic label segment:** detta är texten som rullar i displayen och som visar information om aktuellt programinnehåll. Denna funktion beror på vem som sänder och på vilken station som tas emot.
- **Signal strength:** visar hur stark signalen som tas emot är, uttryckt i block.

MEMORY-knappen

RT-1082 kan lagra upp till 99 DAB-stationer i minnet. Om du vill lagra en vald station så trycker du på MEMORY-knappen och sedan på någon av de numeriska knapparna. FM- och DAB-stationerna lagras i olika minnen, så du kan både lagra en DAB-station och en FM-station på exempelvis minnesplats 1.

Numeriska knapparna

De numeriska knapparna kan användas för att lagra stationer i minnet och för att lyssna på en station som redan är lagrad i minnet.

TUNE/PRESET-knappen

RT-1082 kan användas i två lägen, som väljs med TUNE/PRESET-knappen:

- **DAB Manual Mode:** När radion är i detta läge kan du välja mellan alla tillgängliga stationer med hjälp av UP- och DOWN-knapparna.
- **DAB Preset Mode:** Använd PRESET-knappen för att växla till läget där du använder UP- och DOWN-knapparna för att välja mellan alla lagrade stationer. I detta läge visas PRESET-symbolen i displayen.

Installation

OBS! Inställningsmenyn har avancerade inställningar. I de flesta fall räcker fabriksinställningarna för normal användning.

SETUP-knappen

SETUP-knappen på fronten ger tillgång till inställningsmenyn (SETUP) som används för att göra avancerade inställningar av RT-1082.

Inställningsmenyn

Tryck på SETUP-knappen på fronten för att visa menyalternativen på displayen. Tryck på knappen en gång till för att stänga menyn. Menyn stängs också automatiskt efter ett par sekunder ingen annan knapp används.

Använd UP- och DOWN-knapparna för att stega mellan de olika menyalternativen. Tryck på ENTER-knappen för att bekräfta ett val.

Följande alternativ finns i menyn. För att göra vissa ändringar krävs kunskap om de lokala DAB-utsändningarna.

DAB DAC VOLUME: RT-1082 kan ställa in volymen på D/A-omvandlarens signal. Volymen kan ställas in mellan 0 och 255, med hjälp av UP- och DOWN-knapparna. Denna funktion kan användas för att ställa in utsignalen så att den matchar övriga signalkällor i anläggningen.

DIMMER: Välj detta alternativ om du vill ändra displayens ljusstyrka. Ändra styrkan med UP- och DOWN-knapparna.

FACTORY DEFAULT: Välj detta alternativ om du vill återställa RT-1082 till fabriksinställningarna. Bekräfta med ENTER-knappen.

VARNING: Alla personliga inställningar försvinner om du återgår till fabriksinställningarna.

TUNER AREA: Din radio ska vara inställd för landet du köpte den i. Mottagningsområdet kan ändras till antingen "EUROPE" eller "N_AMERICA".

VERSION: Denna funktion visar vilken programvaruversion som RT-1082 använder.

Front CPU Upgrade: Uppgraderar radions maskinvara. Detta alternativ används endast under tillverkningen och kan inte utföras på egen hand.

EXIT: Stänger inställningsmenyn.

Söka efter DAB-stationer

OBS! När DAB-mottagaren används första gången frågar displayen om du vill göra en automatisk sökning och lagra alla tillgängliga stationer. I de flesta fall behöver en sådan automatisk sökning bara utföras en enda gång. Välj "YES" för att bekräfta sökningen. RT-1082 söker då efter alla tillgängliga stationer på DAB-bandet. Antalet stationer som hittas beror på var du bor och på vilken antenn som används. För bästa möjliga mottagning rekommenderas en särskild utomhusantenn.

AUTO TUNE-knappen ¹⁴ H

Du kan också göra nya sökningar med jämna mellanrum för att se om fler stationer har börjat sända, eller om du har flyttat till ett nytt område.

OBS! Denna funktion raderar alla lagrade stationer från minnet.

1. Välj DAB-bandet genom att trycka på BAND-knappen ¹⁷ på fronten eller på DAB-knappen ^B på fjärrkontrollen.
2. Tryck på AUTO TUNE-knappen och påbörja en sökning efter kanaler. Displayen visar "DAB AUTO TUNING" och låter dig välja mellan "YES" och "NO".
3. Du väljer alternativ med hjälp av UP- och DOWN-knapparna och bekräftar med ENTER-knappen. Om du väljer "NO" avbryts sökningen. Om du väljer "YES" påbörjas sökningen och dina lagrade stationer ersätts automatiskt av de stationer som hittas.

Lagra DAB-stationer

När den automatiska kanalsökningen är färdig visas resultatet. Använd UP- och DOWN-knapparna för att välja en station.

Lagra stationen i minnet genom att trycka på MEMORY-knappen, följt av det nummer som du vill lagra stationen under.

Exempel: MEMORY + 1 + 2 för minnesplats 12.

Upprepa detta för varje station.

Lyssna på lagrad DAB-station

Om du vill lyssna på en station som är lagrad i minnet använder du de numeriska knapparna.

Exempel: 1 + 2 för minnesplats 12.

Specifikationer

FM-mottagning

Usable Sensitivity	14,2 dBf
50dB Quieting Sensitivity	20,2 dBf (mono) 45,3 dBf (stereo)
Signal to Noise Ratio (at 65 dBf)	73 dBf (mono) 70 dBf (stereo)
Harmonic Distortion (at 65 dBf)	0,2 % (mono) 0,3 % (stereo)
Frequency Response	10 Hz–15 kHz, ±3 dB
Capture Ratio	2,0 dB
Alternate Channel Selectivity	47 dB (±400 kHz)
Spurious Response Ratio	90 dB
Image Rejection Ratio	80 dB
IF Rejection Ratio	80 dB
AM Suppression Ratio	55 dB
Stereo Separation (100Hz/1 kHz/10 kHz)	40 dB/45 dB/35 dB
Output level	1 V
Antenna Input	75 ohms obalanserat

AM-mottagning

Usable Sensitivity	500 µV/m
Selectivity	25 dB
Harmonic Distortion	0,5 %
Image Rejection Ratio	45 dB
Signal to Noise Ratio	40 dB
Output level	500 mV
Antenna Input	Loop-antenn

DAB-mottagning

Sensitivity	-96 dBm
Tuning Range	Band III (174–240 MHz)
Audio Data Rate	224 kbit/s (Max)
Frequency Response	20 Hz–20 kHz
Analog Output	2,0 V vid 0 dBFS
Antenna Output	50-ohms F-kontakt
Digital Output	S/PDIF koaxial/optisk
Format/Sample Rate	PCM/48 kHz

Allmänt

Strömförbrukning	15 watt
Strömförbrukning i standby-läge	5 watt
Strömförsörjning (AC)	230 volt, 50 Hz (Europa) 120 volt, 60 Hz (USA)
Vikt	5,4 kg
Mått (W x H x D)	432 x 92 x 343 mm
Fronthöjd	80 mm

Alla specifikationer är korrekta vid tryckningen.

Rotel reserverar sig rätten att göra framtida förbättringar utan föregående meddelanden.

Rotel och logotypen Rotel HiFi är registrerade varumärken av The Rotel Co. Ltd, Tokyo, Japan.



ВНИМАНИЕ

ОПАСНОСТЬ ПОРАЖЕНИЯ ЭЛЕКТРИЧЕСКИМ ТОКОМ. НЕ ОТКРЫВАТЬ



ВНИМАНИЕ: ДЛЯ УМЕНЬШЕНИЯ ОПАСНОСТИ ПОРАЖЕНИЯ ЭЛЕКТРИЧЕСКИМ ТОКОМ, НЕ СНИМАЙТЕ ВЕРХнюю И ЗАДнюю ПАНЕЛИ! ВНУТРИ НЕТ ЧАСТЕЙ, ДОСТУПНЫХ ДЛЯ ОБСЛУЖИВАНИЯ ПОЛЬЗОВАТЕЛЮ. ДОВЕРЬТЕ ОБСЛУЖИВАНИЕ КВАЛИФИЦИРОВАННОМУ МАСТЕРУ.

ДЛЯ США, КАНАДЫ И ДРУГИХ СТРАН, ГДЕ УСТРОЙСТВО ОДОБРЕНО К ИСПОЛЬЗОВАНИЮ.

CAUTION: TO PREVENT ELECTRIC SHOCK, MATCH WIDE BLADE OF PLUG TO WIDE SLOT. INSERT FULLY.

ATTENTION: POUR EVITER LES CHOCs ELECTRIQUES, INTRODUIRE LA LAME LA PLUS LARGE DE LA FICHE DANS LA BORNE CORRESPONDANTE DE LA PRISE ET POUSSER JUSQU'AU FOND.



Изображение молнии в равностороннем треугольнике предупреждает пользователя о наличии внутри корпуса изделия неизолированного напряжения, величина которого может создавать опасность поражения человека электрическим током.



Изображение восклицательного знака в равностороннем треугольнике предупреждает пользователя о наличии в сопровождающей аппарат документации важных инструкций по эксплуатации и техническому обслуживанию.

Продукты Rotel спроектированы так, чтобы соответствовать требованиям международных директив по ограничению применения вредных веществ в электротехническом и электронном оборудовании (Restriction of Hazardous Substances – RoHS), также по обращению с отслужившим свой срок электротехническим и электронным оборудованием (Waste Electrical and Electronic Equipment – WEEE). Изображение перечеркнутого мусорного бака на колесах означает также то, что эти продукты должны быть вторично использованы (рециклированы) или же обработаны в соответствии с упомянутыми выше директивами.



Этот символ (квадрат в квадрате) означает, что устройство имеет двойную изоляцию. Подключение к заземлению не требуется.

ЗАЗЕМЛЕНИЕ АНТЕННЫ В СООТВЕТСТВИИ С ТРЕБОВАНИЯМИ NEC (НАЦИОНАЛЬНЫХ ЭЛЕКТРИЧЕСКИХ НОРМАТИВОВ США), СТАТЬЯ 810: "РАДИО И ТЕЛЕВИЗИОННОЕ ОБОРУДОВАНИЕ"

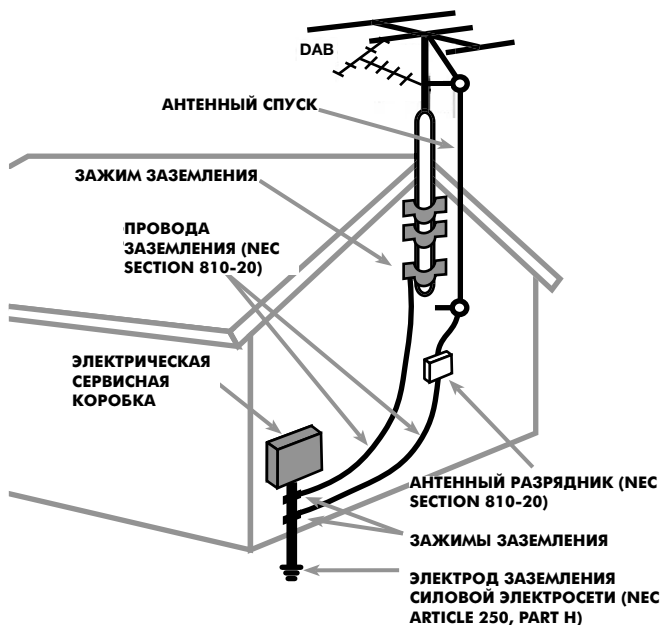

Важные инструкции по безопасности

ПРЕДОСТЕРЕЖЕНИЕ: Внутри нет частей, доступных для обслуживания пользователем. Доверяйте обслуживание квалифицированному персоналу.

ПРЕДОСТЕРЕЖЕНИЕ: Для снижения опасности возгорания или поражения электрическим током не подвергайте данный аппарат воздействию дождя или влаги.

Не допускайте попадания посторонних предметов внутрь корпуса. Если внутрь корпуса попала влага или посторонний предмет, немедленно выньте вилку шнура питания из розетки. Доставьте аппарат к квалифицированному специалисту для осмотра и возможного ремонта.

Прежде чем подсоединять аппарат и управлять им, прочтите все инструкции. Сохраните руководство по эксплуатации для дальнейшего использования.

Обращайте внимание на предостережения, указанные на корпусе аппарата и в данном руководстве. Управляйте аппаратом в соответствии с инструкциями.

Производите очистку корпуса только сухой тканью или пылесосом.

Оставьте не менее 10 см свободного пространства вокруг аппарата для обеспечения циркуляции воздуха. Не ставьте аппарат на кровать, диван, ковер или подобную мягкую поверхность, которая может загородить вентиляционные отверстия. Если аппарат встраивается в шкаф или другой корпус, этот корпус должен вентилироваться для обеспечения охлаждения аппарата.

Держите аппарат подальше от радиаторов отопления, обогревателей, печей и любых других устройств, выделяющих тепло.

Сетевое напряжение, к которому подсоединяется аппарат, должно соответствовать требованиям, указанным на задней панели аппарата. Не переделяйте входящий в комплект шнур питания. Не пользуйтесь удлинителями.

Не прокладывайте шнур питания в местах, где он может быть поврежден или перегрет. Обращайте особое внимание на сетевую вилку и место выхода шнура из аппарата.

Если предполагается достаточно долго не использовать аппарат, выньте вилку шнура питания из розетки.

Немедленно прекратите пользоваться аппаратом и обратитесь к квалифицированному персоналу, если:

- Повреждены шнур питания или вилка.
- Внутри аппарата попали посторонние предметы или жидкость.
- Аппарат попал под дождь.
- Аппарат не функционирует должным образом.
- Аппарат уронили или он поврежден другим способом.

Размещайте аппарат на устойчивой, плоской поверхности, достаточно прочной, чтобы выдержать его вес. Не ставьте аппарат на тележку, которая может опрокинуться.



Содержание

Figure 1: Органы управления на передней панели	3
Figure 2: Пульт ДУ RR-T95	3
Figure 3: Подсоединения на задней панели	4
Figure 4: Пример подсоединений	4
Важные замечания	5
Важные инструкции по безопасности	76
Содержание	77
Первые шаги	77
Меры предосторожности	78
Основные достоинства	78
Распаковка	78
Размещение	78
Подсоединения на задней панели	78
FM антенна 1a	78
Рамочная AM антенна 19	78
DAB антенна 20	78
Линейный аудио выход (гнезда RCA) 21	78
Цифровой выход DAB сигнала 22	79
Компьютерный вход/выход 23	79
Гнездо EXT REMOTE IN 24	79
Гнездо 12V Trigger 25	79
Вход питания переменного тока 26	79
Основные органы управления	79
Кнопка Standby 1 и светодиод Standby 2	79
Кнопки ON и OFF A	79
Датчик дистанционного управления 3	79
Дисплей передней панели 6	79
Кнопка MEMORY 13 K	79
Кнопка ENTER 11	79
Кнопка SETUP 10	79
Кнопка DIMMER 8 D	80
Основные органы управления	80
Кнопки TUNING (Настройка) 12 C J	80
Кнопка BAND (Диапазон) 17 B	80
Режим настройки частоты FREQUENCY TUNING	80
PRESET TUNING	80
Режим поиска RDS PTY	80
Цифровые кнопки	80
Ввод в память частот радиостанций (предварительная настройка) 7 E	80
Кнопка FREQUENCY DIRECT (Прямой ввод частоты) 16 L	81
Режим прямой настройки	81
Кнопка AUTO TUNING (Автоматическая настройка) 14 H	81
Кнопка TUNE/PRESET (Настройка частоты/настройка на предустановки) 15	81
Кнопка PRESET SCAN (Сканирование предустановок) F	81
Кнопка FM MONO (Моно прием) 4 I	82

Радиоприем с использованием RDS или RBDS	82
Кнопка DISPLAY (Дисплей) 9 M	82
Кнопка PTY (Тип программы) 5 G	82
Кнопка TP (Обстановка на дорогах) 5 G	83
Кнопка TA (Специальные сообщения о дорожном движении) 5 G	83
Кнопка AF (Альтернативные частоты) 5 G	83
Цифровое радиовещание (DAB)	83
Основные понятия DAB	83
Кнопки BAND, DAB 17 B	83
Кнопки Вверх и Вниз (UP, DOWN) 12 C	83
Кнопка ENTER 11	83
Кнопка DISPLAY 9 M	83
Кнопка MEMORY (Память) 13 K	84
Цифровые кнопки NUMERIC 7 E	84
Кнопка TUNE/PRESET 15	84
Установка Setup	84
Кнопка SETUP 10	84
Меню SETUP	84
Поиск DAB станций:	84
Кнопка AUTO TUNE (Автонастройка) 14 H	84
Как запомнить DAB станции	84
Как вызвать из памяти станцию PRESET	84
Технические характеристики	85

Содержание

Компания ROTEL основана более 45 лет назад семьей, которая из-за страстной любви к музыке занялась производством hi-fi компонентов. С годами эта страсть не утихла, и сегодня стремление семьи к обеспечению аудиофилов и меломанов, независимо от их финансового положения, аппаратурой высочайшего качества, разделяют все сотрудники Rotel.

Дружная команда инженеров прослушивает и настраивает каждое новое изделие, пока оно не будет соответствовать самым высоким стандартам. Им предоставлена свобода выбора комплектующих по всему миру, чтобы сделать аппарат как можно лучше. Вероятно, вы сможете найти отборные конденсаторы из Великобритании и Германии, полупроводники из Японии и США, а также тороидальные силовые трансформаторы, изготовленные на собственном заводе ROTEL.

Репутация компании ROTEL как производителя превосходной техники подтверждена сотнями положительных отзывов и наград от наиболее уважаемых экспертов. Их комментарии помогают компании точно держаться курса на производство качественного, надежного и доступного оборудования.

Мы, сотрудники компании ROTEL, благодарим Вас за покупку этого изделия, и надеемся, что оно доставит вам много удовольствия.

Первые шаги

Благодарим Вас за покупку стерео DAB/AM/FM тюнера Rotel RT-1082. Концепция гармоничного конструктивного исполнения "Balanced Design" сочетает продуманное размещение деталей на печатной плате, тщательный отбор комплектующих и многочисленные сеансы прослушивания, что гарантируют высочайшее качество воспроизведения звука и долговременную надежность. В составе высококачественной аудиосистемы стерео тюнер Rotel RT-1082 будет служить Вам многие годы.

Меры предосторожности

Внимательно прочитайте это руководство. Помимо основных инструкций по установке и эксплуатации, в нем содержатся рекомендации, которые помогут Вам максимально использовать все возможности Вашей системы. По всем интересующим Вас вопросам обращайтесь к уполномоченному дилеру Rotel. Все мы, сотрудники Rotel, всегда готовы ответить на Ваши вопросы и принять Ваши замечания.

Сохраните коробку для транспортировки и все остальные упаковочные материалы, чтобы в дальнейшем иметь возможность воспользоваться ими. Перемещение или транспортировка проигрывателя RT-1082 в другой упаковке может вызвать серьезные повреждения устройства, не покрываемые гарантией.

Зарегистрируйтесь на сайте компании www.rotel.com/register и обязательно сохраните чек и гарантийный талон. Это главные документы, удостоверяющие дату покупки, в случае обращения за гарантийным обслуживанием.

Основные достоинства

- Прием радиостанций в AM, FM и DAB диапазонах
- Дружественный к пользователю флуоресцентный дисплей
- Память на 30 станций в AM/FM диапазонах; память на 99 станций в DAB диапазоне.
- Ручная настройка, автонастройка, выбор станций из памяти, сканирование пресетов, прямой ввод частоты.
- RDS (Radio Data System) для Европы и RBDS (Radio Broadcast Data Service) для США.
- DAB (Digital Audio Broadcast); прием цифрового радио в Европе, Канаде и многих других регионах.
- Переключение стерео/моно
- Вход триггерного 12-В управляющего сигнала для дистанционного включения от предусилителей и процессоров Rotel.
- Полнофункциональный пульт ДУ

Распаковка

Осторожно извлеките аппарат из упаковки. Найдите пульт и другие принадлежности. Установите в пульт элементы питания. Сохраните упаковку на случай переезда или доставки аппарата в ремонт.

Размещение

Поставьте RT-1082 на твердую горизонтальную поверхность подальше от прямых солнечных лучей, источников тепла, влаги и вибрации. В процессе нормальной работы RT-1082 выделяет тепло. Если аппарат встраивается в мебель, обеспечьте достаточную вентиляцию. Убедитесь, что позади аппарата осталось некоторое пространство для подсоединения кабелей. Разместите RT-1082 вблизи других компонентов Вашей системы, и, по возможности, на отдельной полке. Это облегчит проведение первоначальных межсоединений и дальнейших изменений в системе. Также это минимизирует возможность наведения помех или нагрева RT-1082 от другого оборудования.

Не ставьте тяжелые предметы на крышку RT-1082. Не допускайте попадания жидкости внутрь корпуса.

Подсоединения на задней панели

На задней панели RT-1082 находятся гнезда линейного аудио выхода, гнездо для подсоединения FM антенны, DAB антенны, клеммы для подсоединения AM антенны, вход 12-В пускового сигнала, вход проводной передачи сигнала инфракрасного дистанционного управления, цифровой выход DAB сигнала, а также вход питания от сети переменного тока.

ПРИМЕЧАНИЕ: Не подсоединяйте ни один из компонентов системы к сети переменного тока, пока не выполните все соединения.

FM антенна 18

В комплект поставки RT-1082 входит комнатная антенна, имеющая T-образную форму и предназначенная для приема радиосигналов FM. Выньте антенну из коробки и вставьте штекер ее коаксиального кабеля в гнездо "FM" тюнера RT-1082. Для обеспечения наилучшего приема полностью разверните антенну в виде буквы T. На обоих концах антенны есть круглые петли, позволяющие при необходимости прикрепить ее к стене. Поэкспериментируйте, чтобы найти положение антенны, обеспечивающее наилучший прием.

ПРИМЕЧАНИЕ: Если Вы хотите использовать внешнюю антенну вместо комнатной проволочной антенны, подсоедините ее коаксиальным кабелем с волновым сопротивлением 75 Ом к гнезду FM. Однако делать это можно только после того, как антенна будет установлена опытным специалистом, знакомым с действующими нормативами электробезопасности.

Рамочная AM антенна 19

В комплекте RT-1082 имеется рамочная антенна для приема радиопередач в AM диапазонах. Выньте антенну из коробки и установите рядом с RT-1082.

Подсоедините двухжильный кабель с волновым сопротивлением 300 Ом от антенны к зажимным клеммам с обозначением AM LOOP, подсоединяя только один провод к каждому из разъемов. Не важно, какой провод идет на какой зажим, но соединение должно быть надежным а провода не касаться друг друга.

Для наилучшего приема может потребоваться повернуть антенну.

ПРИМЕЧАНИЕ: Для использования наружной антенны, подсоединяйте ее 300-омный двухжильный кабель к разъемам G и AM terminals вместо рамочной антенны, только после того, как квалифицированный электрик установит наружную антенну в полном соответствии с правилами электробезопасности в вашей стране.

DAB антенна 20

В комплекте поставляется комнатная DAB антенна. Если с ней не удастся получить хорошее качество приема, рекомендуется использовать наружную DAB антенну. Наружную антенну можно подсоединить с помощью F-разъема (папа) к гнезду "Antenna DAB" на задней панели.

Линейный аудио выход (гнезда RCA) 21

На линейный аудио выход поступает сигнал фиксированного уровня для подачи на предварительный усилитель, системный контроллер или интегрированный усилитель.

При помощи стандартного аудио кабеля RCA соедините гнездо LEFT (Левое) группы OUTPUTS (Выходы) со входом левого канала тюнера системного контроллера, а гнездо RIGHT (Правое) – со входом правого канала тюнера системного контроллера.

Цифровой выход DAB сигнала ²²

Один коаксиальный и один S/PDIF выход предназначены для DAB радиостанций (Digital Audio Broadcast). DAB обеспечивает прием без помех и качество сигнала почти как на компакт-дисках CD, а также сопутствующую вещательную информацию.

Компьютерный вход/выход ²³

Тюнером RT-1082 можно управлять с компьютера с помощью ПО для управления аудио системами от сторонних производителей. Для этого с компьютера посылаются коды команд по интерфейсу RS-232.

Кроме того, прошивки RT-1082 можно обновить с помощью специального ПО от Rotel.

Компьютерный I/O разъем обеспечивает необходимые сетевые соединения на задней панели. Он принимает стандартные 8-контактные разъемы RJ-45, обычно используются в сетях 10-BaseT UTP Ethernet. За дополнительной информацией по соединению, прокладке кабелей, ПО и кодам команд для апгрейда вашего RT-1082, обращайтесь к авторизованному дилеру Rotel или на сервис Rotel.

Гнездо EXT REMOTE IN ²⁴

На разъем 3.5 мм типа mini-jack приходят по проводам коды команд от стандартных ИК-приемников (Xantech, и т.п.). Он предназначен для подсоединения внешнего датчика дистанционного управления, дублирующего датчик на передней панели. Это полезно в случае, если тюнер находится в шкафу и сигнал не может попасть на его собственный датчик. За дополнительной информацией по репитерам ИК сигналов, обращайтесь к авторизованному дилеру Rotel или на сервис Rotel.

Гнездо 12V Trigger ²⁵

К гнезду 12V TRIG подсоединяется кабель, передающий 12-Вольтовый пусковой сигнал от предусилителя для включения и выключения тюнера. Вход принимает любой сигнала (постоянного или переменного тока) в диапазоне от 3 В до 30 В. При подаче такого сигнала на вход тюнер включается.

При пропадании сигнала тюнер переходит в режим ожидания standby. Индикатора на передней панели остается гореть, но дисплей гаснет.

RT-1082 может также пропускать сигнал 12 В на связанное с ним оборудование, используя пусковое напряжение. Сигнал остается равным 12 В в режиме нормальной работы.

Вход питания переменного тока ²⁶

RT-1082 имеет заводскую настройку на питание от сети переменного тока с параметрами, стандартными для той страны, где Вы его приобрели (в Европе: 230 В/50 Гц переменного тока). Параметры сети указаны в табличке на задней панели аппарата.

Вставьте вилку прилагаемого шнура питания в розетку AC INPUT на задней панели. По завершении всех соединений вставьте сетевую вилку шнура питания в настенную розетку или коммутируемую розетку другого аппарата.

Основные органы управления

Если какая-то функция доступна как с передней панели, так и с прилагаемого пульта, то номера (см Рис. Передней панели) или буквы (см Рис. пульта) указываются в Инструкции. Например, для перехода с AM в FM диапазон, вы можете либо нажать на кнопку на передней панели, либо на пульте. Если имеется только один номер, то функция доступна только с передней панели или только с пульта.

ПРИМЕЧАНИЕ: Органы настройки DAB/AM/FM тюнера описаны в следующем разделе этой Инструкции.

Кнопка Standby ¹ и светодиод Standby ²

Кнопка STANDBY расположена на передней панели RT-1082 и не дублируется на пульте.

Светодиодный индикатор STANDBY LED загорается при подсоединении питания AC.

Кнопки ON и OFF ^А

Только на пульте

Нажатие на кнопку ON выводит тюнер RT-1082 из режима standby и переводит его в режим нормальной работы. Нажатие на кнопку OFF переводит RT-1082 в режим standby. Напряжение по-прежнему подается на него, но функции не выполняются.

Датчик дистанционного управления ³

Этот датчик, расположенный на передней панели, принимает инфракрасные сигналы от пульта дистанционного управления. Кабели или другие предметы не должны загорать датчик.

Дисплей передней панели ^Б

На крупный флуоресцентный дисплей RT-1082 выводятся данные, используемые при управлении DAB/AM/FM тюнером (например, частота вещания радиостанции, диапазон настройки, номер предустановки, данные RDS и т.п.)

Кнопка MEMORY ¹³ ^К

Эта кнопка используется для подтверждения и сохранения в памяти различных установок при настройке и управлении RT-1082, включая частоты настройки радиостанций (предустановки). Подробное описание использования этой кнопки приведено ниже, в соответствующих разделах руководства.

Кнопка ENTER ¹¹

Нажатие на кнопку ENTER позволяет выбрать подсвеченный параметр в дисплее SETUP.

Кнопка SETUP ¹⁰

Вход в меню установок RT-1082. Дает возможность менять режимы RT-1082 с помощью кнопок ENTER, UP/DOWN.

Кнопка DIMMER 

Позволяет выбрать один из четырех режимов яркости дисплея. Нажатие на кнопку перебирает варианты.

ПРИМЕЧАНИЕ: Если тюнер выключить, а затем включить то дисплей возвращается к нормальной установке яркости. Но установки доступны также в меню *SETUP* для запоминания, пока тюнер не отключен совсем от сети.

Основные органы управления

RT-1082 оснащен цифровым AM/FM тюнером с синтезатором частоты с RDS или RBDS системой, памятью на 30 станций, а также DAB тюнером с памятью на максимум 99 станций.

- Режим ручной настройки позволяет последовательно увеличивать или уменьшать частоту настройки. Кнопкой TUNE/PRESET выберите режим TUNE. Отключите режим AUTO TUNING. При помощи кнопок TUNING выполните настройку на нужную частоту.
- Режим прямой настройки позволяет настроиться сразу на желаемую радиостанцию. Нажмите кнопку FREQUENCY DIRECT на пульте и введите частоту вещания радиостанции при помощи цифровых кнопок.
- В режиме автоматического поиска осуществляется поиск вверх или вниз по диапазону частот до обнаружения ближайшей станции с достаточно мощным для приема сигналом. Кнопкой TUNE/PRESET выберите режим TUNE. Включите режим AUTO TUNING. При помощи одной из кнопок TUNING запустите автоматический поиск в направлении увеличения или уменьшения частоты.
- На радиостанцию, частота которой предварительно сохранена в памяти, можно настроиться, введя номер, под которым хранится в памяти ее частота (номер предустановки). Введите этот номер цифровыми кнопками для AM/FM или DAB диапазона.

- В режиме сканирования предустановок происходит настройка на все введенные в память частоты вещания по очереди. Чтобы запустить сканирование, нажмите кнопку PRESET/SCAN.
- Настройка с использованием службы RDS (Европа) или RBDS (США) использует специальные функции поиска и настройки, основанные на служебных данных, передаваемых вместе с радиовещательным сигналом. Подробные сведения содержатся в разделе, посвященном системе RDS.

Кнопки TUNING (Настройка)

Парные кнопки <UP/DOWN> на передней панели и "FREQ UP/DOWN" и "PRESET UP/DOWN" на пульте дистанционного управления являются основными регуляторами настройки RT-1082. В зависимости от выбранного режима работы, эти кнопки выполняют разные функции.

Кнопка BAND (Диапазон)

Этой кнопкой выбирается диапазон частот настройки DAB, AM или FM. Нажимайте на эту кнопку для переключения между DAB, AM и FM. В левой части дисплея появляется соответствующий индикатор и текущая частота настройки в выбранном диапазоне.

Режим настройки частоты FREQUENCY TUNING

- При отключенной автоматической настройке – AUTO TUNING OFF, нажатие кнопки TUNING вызывает переход к следующему значению частоты, независимо от того, вещает ли на этой частоте какая-то станция или нет. [Об изменении режимов настройки см. в разделах, посвященных кнопкам TUNE/PRESET и AUTO TUNING.]
- При включенной автоматической настройке – AUTO TUNING ON, нажатие кнопки TUNING запускает автоматическую настройку. Тюнер будет увеличивать или уменьшать частоту настройки, пока не найдет станцию с достаточно мощным для приема сигналом. Если эта станция Вас не устраивает, снова запустите автоматическую настройку. При автоматической настройке станции со слабым сигналом пропускаются. Если тюнер не обнаружит никакого сигнала, то он вернется к исходной

частоте настройки. [Об изменении режимов настройки см. в разделах, посвященных кнопкам TUNE/PRESET и AUTO TUNING]

PRESET TUNING

В режиме настройки на предустановки нажатие кнопки TUNING вызывает переход к настройке на следующую по порядку введенную в память частоту. [Об изменении режимов настройки см. в разделе, посвященном кнопке TUNE/PRESET]

Режим поиска RDS PTY

В режиме поиска RDS PTY (по типу программы) кнопкой TUNING выбирается нужный тип программы из представленного на дисплее списка. [См. раздел о кнопке RDS PTY].]

ПРИМЕЧАНИЕ: Выполнять настройку помогают индикаторы на дисплее. Дисплей показывает частоту, которая в процессе настройки увеличивается или уменьшается. Индикатор силы сигнала отражает мощность радиосигнала в точке приема. Индикатор "TUNED" светится, когда принимается достаточно сильный сигнал. Индикатор "ST" светится, когда принимается стереофонический сигнал FM. Кроме того, индикаторы отражают выбранный в данный момент режим настройки.

Цифровые кнопки

Ввод в память частот радиостанций (предварительная настройка)

В память RT-1082 можно ввести до 30 частот любых радиостанций в AM и FM и до 99 в DAB, чтобы впоследствии настраиваться на них с помощью цифровых кнопок.

RT-1082 поставляется с набором уже записанных в память частот, которые могут соответствовать частотам принимаемых в Вашем регионе радиостанций, а могут и не соответствовать

Чтобы сохранить в памяти новую частоту:

1. Настройтесь на желаемую станцию в АМ или FM диапазоне.
2. Нажмите кнопку MEMORY на передней панели. На дисплее начнет мигать индикатор "MEMORY" (Память).
3. Пока мигает индикатор "MEMORY", введите номер, под которым хотите сохранить текущую частоту (номер предустановки). Например, чтобы ввести номер 3, нажмите кнопку "3". Чтобы ввести номер 15, нажмите сначала "1", а затем "5".
4. Ранее хранившееся под этим номером значение частоты стирается и на его место записывается новое.

Чтобы настроиться на станцию, частота которой хранится в памяти, введите номер предустановки цифровыми кнопками. Например, чтобы настроиться на станцию под номером 3, нажмите кнопку "3". Чтобы настроиться на станцию "30", нажмите кнопку "3", а затем не позже 5-ти секунд "0".

ПРИМЕЧАНИЕ: Цифровые кнопки можно также использовать для ввода частоты настройки в режиме прямой настройки.

Кнопка FREQUENCY DIRECT (Прямой ввод частоты)

Режим прямой настройки

Зная частоту нужной радиостанции, можно выполнить настройку непосредственно на эту частоту, используя кнопку FREQUENCY DIRECT и цифровые кнопки.

1. Нажмите кнопку FREQUENCY DIRECT, чтобы перевести цифровую клавиатуру в режим прямого ввода частоты. На дисплее в позициях значения частоты появятся прочерки, причем прочерк в первой позиции будет мигать.
2. Цифровыми кнопками введите первую цифру частоты станции. На дисплее появится введенная Вами цифра и начнет мигать символ во второй позиции. Введите оставшиеся цифры. Когда все цифры будут введены, тюнер автоматически настроится на указанную на дисплее частоту.

ПРИМЕЧАНИЕ: В американской модели в режиме FM нажатие кнопки с цифрой "1" вызывает ввод комбинации цифр 10. В европейской модели для ввода 10 нужно нажать "1", а затем "0". При настройке в диапазоне FM на американские станции, следует ввести только одну цифру, следующую после десятичной точки (см. приведенный ниже пример). При настройке в диапазоне FM на европейские станции введите две цифры, следующие после десятичной точки (см. второй пример).

ПРИМЕРЫ:

- (США, FM) 87,50 МГц Нажмите 8 > 7 > 5
- (Европа, FM) 87,50 МГц Нажмите 8 > 7 > 5 > 0
- (США, АМ) 1610 кГц Нажмите 1 > 6 > 1
- (Европа, АМ) 1611 кГц Нажмите 1 > 6 > 1 > 1

Если в течение 5 секунд вы не введете значение частоты, то тюнер выйдет из режима прямой настройки и вернется к исходной частоте настройки.

Кнопка AUTO TUNING (Автоматическая настройка)

Осуществляет переключение между режимами ручной и автоматической настройки частоты. В режиме автоматической настройки на дисплее светится индикатор AUTO, и нажатие кнопки TUNING на передней панели или на пульте запускает автоматическую настройку. Тюнер будет увеличивать или уменьшать частоту настройки, пока не найдет станцию с достаточно мощным для приема сигналом. Если эта станция Вас не устраивает, снова запустите автоматическую настройку. При автоматической настройке станции со слабым сигналом пропускаются. Если тюнер не обнаружит никакого сигнала, то он вернется к исходной частоте настройки.

ПРИМЕЧАНИЕ: При переходе к режиму настройки на предустановки с помощью кнопки TUNE/PRESET режим автоматической настройки выключается (см. следующий раздел).

Кнопка TUNE/PRESET (Настройка частоты/настройка на предустановки)

Осуществляет переключение между режимами настройки на частоту (кнопками TUNING выбирается частота настройки) и настройки на предустановки (кнопками TUNING выбирается номер предустановки, т.е. радиостанция, частота которой предварительно была записана в память под этим номером). В режиме настройки на предустановки на дисплее появляется индикатор "PRESET".

ПРИМЕЧАНИЕ: При переходе к режиму настройки на предустановки с помощью кнопки TUNE/PRESET режим автоматической настройки выключается.

Кнопка PRESET SCAN (Сканирование предустановок)

При нажатии этой кнопки тюнер начнет поочередную настройку на предустановки, воспроизводя сигнал каждой радиостанции в течение пяти секунд, а затем переходя к следующей. Чтобы прервать сканирование записанных в память частот и остановиться на нужной Вам станции, нажмите эту кнопку еще раз.

ПРИМЕЧАНИЕ: Если во время нажатия кнопки PRESET SCAN тюнер настроен на станцию, частота которой хранится в памяти, то сканирование начнется со станции, которой присвоен следующий по порядку номер, затем после демонстрации всех остальных предустановок, тюнер вернется к исходной настройке. Если во время нажатия кнопки PRESET SCAN тюнер не будет настроен на предустановку, сканирование начнется с предустановки номер 1 и закончится предустановкой 30.

Кнопка FM MONO (Моно прием)

Осуществляет переключение между режимами моно и стерео приема в FM диапазоне. Стерео прием возможен, если радиостанция передает стерео сигнал, и он имеет достаточную силу в месте приема. Тогда на дисплее светится индикатор стереоприема. В режиме моно приема тюнер будет выдавать моно сигнал, даже если станция передает стерео.

ПРИМЕЧАНИЕ: Переключение в моно режим может улучшить слышимость слабых FM сигналов или сигналов от удаленных радиостанций, так как для моно приема достаточно меньшей мощности сигнала.

Радиоприем с использованием RDS или RBDS

Rotel RT-02 совместим с европейской системой радиоданных RDS (Radio Data System) и американской RBDS (Radio Broadcast Data Service). Эти службы, работающие в FM диапазоне, передают вместе с радиосигналом закодированные служебные данные, которые декодируются совместимым с RDS или RBDS приемником и предоставляют пользователю ряд дополнительных удобств, включая:

1. вывод на дисплей названия станции (например, "BBC1");
2. вывод на дисплей типа программы, например, "ROCK" (Рок) или "NEWS" (Новости);
3. передачу информации о движении транспорта;
4. вывод на дисплей текста в виде бегущей строки и другой информации.

Кроме того, система RDS обеспечивает несколько дополнительных функций поиска, а именно:

1. возможность поиска станции, передающей программу нужного Вам типа (PTY);
2. возможность поиска информации о движении транспорта (TP);
3. возможность автоматического поиска станций, передающих сообщения о движении транспорта (TA).

Система радиоданных широко распространена в странах Европы. Многие европейские радиостанции работают в системе RDS, и большинство пользователей знакомы с ее функциями и возможностями. В США система RBDS введена относительно недавно. Подробные сведения о системе RDS или RBDS, действующей в Вашей стране, Вы можете получить у местного дилера компании Rotel.

ПРИМЕЧАНИЕ: Функции RDS и RBDS доступны только в тех регионах, где имеются работающие в системе RDS или RBDS радиостанции. Некоторые станции не полностью реализуют систему RDS, например, передают только название станции. Если в Вашем регионе нет станций, работающих в системе RDS или RBDS, то тюнер RT-1082 будет работать как обычный радиоприемник.

ПРИМЕЧАНИЕ: Системы RDS и RBDS работают только в диапазоне вещания FM. Описанные ниже функции работают только в режиме FM.

Кнопка DISPLAY (Дисплей)



Если станция, на которую настроен в данный момент Ваш тюнер, передает сигналы RDS, и на дисплее светится индикатор "RDS", то на дисплей можно вывести пять видов информации. Нажатием кнопки DISPLAY производится последовательный переход из одного режима в другой:

1. Обычный дисплей – частота настройки (функция FREQUENCY).
2. Название радиостанции (функция PROGRAM SERVICE), например BBC1. Если выбранная в данный момент радиостанция не передает сигнал RDS, то на дисплее появится мигающий индикатор "PS".
3. Тип программы (функция PROGRAM TYPE). Указывается в соответствии со стандартным списком типов программ, принятым в каждом регионе (например, NEWS [Новости], CURRENT AFFAIRS [Текущие события], INFO [Информация], SPORT [Спорт], EDUCATION [Образование], DRAMA [Радиоспектакль], CULTURE [Культура], SCIENCE [Наука], VARIED [Разное], POP [Поп-музыка], ROCK [Рок-

музыка], EASY LISTENING [Легкая музыка], LIGHT CLASSICAL [Легкая классическая музыка], SERIOUS CLASSICAL [Серьезная классическая музыка], OTHER MUSIC [Музыка прочих жанров], WEATHER [Погода], FINANCE [Финансовые новости], CHILDREN [Детские программы], SOCIAL AFFAIRS [Социальные вопросы], RELIGION [Религия], PHONE IN [Опросы слушателей], TRAVEL [Путешествия], LEISURE [Досуг], JAZZ [Джазовая музыка], COUNTRY [Музыка в стиле кантри], NATIONAL MUSIC [Национальная музыка], OLDSIES [Старые музыкальные записи], FOLK [Народная музыка] и DOCUMENTARY [Документальная передача]). Если выбранная в данный момент радиостанция не передает сигнал RDS, то на дисплее появится мигающий индикатор "PT".

4. Время (функция CLOCK TIME). На дисплей выводятся время и дата, передаваемые радиостанцией. Если выбранная в данный момент радиостанция не передает сигнал RDS, то на дисплее появится мигающий индикатор "CT".
5. Радиотекст – сообщение, передаваемое радиостанцией в виде бегущей строки (функция RADIO TEXT). Если выбранная в данный момент радиостанция не передает сигнал RDS, то на дисплее появится мигающий индикатор "RT".

Кнопка PTY (Тип программы)



Эта кнопка позволяет выполнить поиск станции, передающей программу нужного Вам типа, при условии, что эта станция работает в системе RDS.

1. Нажмите кнопку PTY. На дисплее появится выбранный в данный момент тип программы.
2. При помощи кнопок TUNING Вы можете выбрать из списка другой тип программы.
3. Не позже чем через 5 секунд нажмите кнопку PTY еще раз. Тюнер попытается найти станцию RDS, передающую программу выбранного типа. Если в течение 5 секунд после выбора типа программы Вы не нажмете кнопку PTY, функция поиска станции, передающей программу нужного типа, будет отменена.

4. Если тюнер не обнаружит станцию, передающую программу нужного типа, то восстановится настройка на исходную радиостанцию.
5. Прервать поиск можно, нажав любую кнопку, кроме DIMMER и FM MONO).

Кнопка TP (Обстановка на дорогах)

Эта кнопка позволяет выполнить поиск станции, передающей информацию о положении на дорогах, при условии что эта станция работает в системе RDS.

1. Нажмите кнопку TP. Тюнер попытается найти станцию RDS, передающую информацию о положении на дорогах.
2. Если тюнер не обнаружит станцию, передающую информацию о положении на дорогах, то восстановится настройка на исходную радиостанцию.
3. Прервать поиск можно, нажав любую кнопку, кроме DIMMER и FM MONO.

Кнопка TA (Специальные сообщения о дорожном движении)

Эта кнопка позволяет выполнить поиск станции, передающей специальные сообщения о дорожном движении, при условии, что эта станция работает в системе RDS:

1. Нажмите кнопку TA. Тюнер попытается найти станцию RDS, передающую специальные сообщения о дорожном движении.
2. Если тюнер не обнаружит станцию, передающую специальные сообщения о дорожном движении, то восстановится настройка на исходную радиостанцию.
3. Прервать поиск можно, нажав любую кнопку, кроме DIMMER и FM MONO.

Кнопка AF (Альтернативные частоты)

1. Нажмите кнопку AF. Тюнер начнет сканирование альтернативных частот, содержащихся в принятом списке, и настроится на ту частоту, на которой принимается самый сильный сигнал.
2. Если тюнер не обнаружит нужной станции, то восстановится настройка на исходную станцию.

3. Если сигнал новой станции окажется слабее, тюнер восстановит настройку на предыдущую станцию.

Прервать поиск можно, нажав любую кнопку, кроме DIMMER и FM MONO.

Цифровое радиовещание (DAB)

Основные понятия DAB

DAB – это сокращение «Digital Audio Broadcast», так называется новая форма радиовещания с использованием цифровых технологий. DAB обеспечивает передачу аудио с качеством почти как на дисках CD при практически полном отсутствии помех.

DAB работает на частотах диапазона III (174-240 МГц). Диапазон III поделен на 41 канал, обозначаемый от 5A до 13F.

DAB каналы объединены в ансамбли, известные также как мультиплексы. Каждый мультиплекс содержит определенное число станций с вещательными сервисами, содержащими вторичные сервисы. DAB технология позволяет вещателям передавать вместе со звуком дополнительные данные, в числе которых могут быть другие аудио каналы, текст, а в будущем даже изображения и компьютерные данные.

ПРИМЕЧАНИЕ: Когда DAB тюнер включают первый раз, FL дисплей запрашивает, хотите ли вы запустить авто настройку, чтобы найти все доступные сервисы в вашем районе. В большинстве случаев автонастройку достаточно провести один раз. Выберите <YES> для подтверждения. После этого тюнер начнет автоматический поиск всех доступных станций в DAB сети. Число принятых станций будет зависеть от размещения вашей антенны и числа доступных мультиплексов в вашем районе. Для наилучшего приема мы советуем использовать специальную наружную антенну.

Кнопки BAND, DAB

RT-1082 принимает сигналы AM, FM и DAB. Режим DAB выбирается нажатием кнопки BAND на передней панели. Прямо вызвать режим DAB можно кнопкой DAB на пульте.

Кнопки Вверх и Вниз (UP, DOWN)

Кнопки UP и DOWN на передней панели и на пульте используются для смены станций, а также для выбора вариантов в меню установки (см. меню SETUP MENU).

Кнопка ENTER

Нажмите на кнопку ENTER на передней панели для подтверждения выбранного параметра.

Кнопка DISPLAY

RT-1082 показывает в верхней части FL дисплея тип сервиса. Эта информация принимается из сети и позволяет RT-1082 показывать несколько доступных режимов. Нажмите на кнопку <DISPLAY> для переключения между различными режимами:

- **Тип программы (передачи):** Показывает жанр или другую информацию о передаче.
- **Наименование ансамбля:** Идентификатор ансамбля (мультиплекса) выводится на экран.
- **Частота:** Индикация частоты, на которой передается выбранный мультиплекс.
- **Скорость потока данных (битрейт):** Скорость в тысячах бит в секунду (Kbps), демонстрирует качество передачи. Чем выше битрейт, тем лучше качество звука.
- **Радиотекст (Динамический сегмент маркировки):** Это текст, который прокручивается по FL дисплею и содержит информацию о плей-листе и содержании текущей передачи. Эта функция зависит от сервис-провайдера и радиостанции.
- **Сила сигнала:** Индикация уровня входного сигнала модуля DAB в блочном формате.

Кнопка MEMORY (Память)

13 K

RT-1082 может запомнить до 99 DAB станций. Если вы хотите запомнить выбранную станцию, нажмите на кнопку Memory на передней панели, а затем одну из цифровых кнопок, под которой вы хотите сохранить настройку на станцию. Память для FM и DAB разная, поэтому, кроме станции с номером '1' в DAB имеется другая станция с таким же номером в FM диапазоне.

Цифровые кнопки NUMERIC

7 E

Цифровые кнопки можно использовать для занесения станция в память – PRESET и для вызова их из нее.

Кнопка TUNE/PRESET **15**

У RT-1082 есть два режима работы:

- **Ручной DAB режим:** Когда тюнер в этом режиме, вы можете прокручивать все доступные станции с помощью кнопок Вверх и Вниз.
- **Режим DAB пресетов:** Используйте кнопки пресетов для выбора станций из памяти.

Установка Setup

ПРИМЕЧАНИЕ: В меню установок *set-up* имеются более сложные установки тюнера RT-1082.

Кнопка SETUP **10**

Кнопка SETUP на передней панели вызывает меню Setup, используемое для более сложных настроек RT-1082.

Меню SETUP

Нажмите на кнопку SETUP на передней панели для просмотра опций меню на FL дисплее. Любую операцию можно отменить, нажав на кнопку SETUP еще раз. Через некоторое время, если не нажимать кнопки пульта, тюнер выйдет из меню установки.

Используйте кнопки UP и DOWN на передней панели для прокрутки различных вариантов меню. Нажмите на кнопку ENTER для подтверждения выбора.

Имеются следующие опции: Однако использование этих функций требует знания информации о вашем местном DAB передатчике.

Громкость DAB DAC VOLUME: RT-1082 позволяет регулировать громкость по шкале DAC (ЦАП – цифроаналогового преобразователя). Громкость DAC можно регулировать в пределах 0 – 255 используя кнопки up и down. Эта функция обычно используется для согласования уровня сигнала с тюнера с другими вашими компонентами.

Приглушение яркости DIMMER:

Для изменения яркости FL дисплея в соответствии с вашими предпочтениями, нажимайте кнопки up и down.

Возврат к заводским настройкам по умолчанию FACTORY DEFAULT:

Для того, чтобы вернуть RT-1082 к заводским установкам. Подтвердите еще раз желание вернуться к заводским установкам, нажав на ENTER. **ПРЕДОСТЕРЕЖЕНИЕ:** Выбор заводских настроек по умолчанию сотрет все ваши настройки из памяти.

Зона работы тюнера TUNER AREA:

Необходимо настроить ваш тюнер для работы в стране покупки. Зона работы меняется с <EUROPE> на <N_AME-RICA>.

Версия VERSION: В этом разделе указана текущая версия ПО для RT-1082.

Обновления ПО процессора Front CPU Upgrade:

Выберите эту строку меню для обновления ПО процессора CPU для передней панели. Примечание: Эта строка меню используется только на фабрике и не предназначена для вас.

Выход EXIT: для выхода из меню установки set-up.

Поиск DAB станций:

ПРИМЕЧАНИЕ: Когда DAB тюнер включают первый раз, FL дисплей запрашивает, хотите ли вы запустить авто настройку, чтобы найти все доступные сервисы в вашем районе. В большинстве случаев автонастройку достаточно провести один раз. Выберите <YES> для подтверждения. После этого тюнер начнет автоматический поиск всех доступных станций в DAB сети. Число принятых станций будет зависеть от размещения вашей антенны и числа доступных мультимплексов в вашем районе. Для наилучшего приема мы советуем использовать специальную наружную антенну.

Кнопка AUTO TUNE (Автонастройка) **14 H**

Вы можете периодически повторять поиск, если в вашем регионе появились новые мультимплексы (т.е. группы сервисов) или же, если вы переехали вместе с тюнером в другую область.

ПРИМЕЧАНИЕ: Auto tune will erase any preset stations saved to memory.

1. Select the DAB tuner by pressing the BAND button **17** on the front panel or the DAB button **B** on the remote control.
2. Нажмите на кнопку AUTO TUNE для поиска сначала ансамблей станций. На FL дисплее появится надпись [DAB Auto Tuning]. Выберите <No> для отмены или <Yes> для автонастройки.
3. Выберите <No> с помощью кнопок UP/DOWN на передней панели, нажмите ENTER если вы не хотите менять настройки. Выберите <Yes> с помощью кнопок UP/DOWN на передней панели, затем нажмите ENTER для поиска новых ансамблей и авто замены текущих станций.

Как запомнить DAB станции

Когда авто настройка закончена, на экране будет показан идентификатор сервиса. Используйте кнопки up/down для выбора желаемой станции.

Для занесения станций в память нажмите кнопку MEMORY, а затем желаемый номер. Например: "Memory" + "1" + "2"

Повторите эту процедуру для запоминания дополнительных станций.

Как вызвать из памяти станцию PRESET

Занесенная в память станция может быть вызвана с помощью цифровых кнопок.

Например: "1" + "2".

Технические характеристики

FM тюнер

Рабочая чувствительность	14.2 дБФ
Чувствительность при ослаблении сигнала на 50 дБ	20.2 дБФ (моно) 45.3 дБФ (стерео)
Отношение сигнал/шум (при 65 дБФ)	73 дБФ (моно) 70 дБФ (стерео)
Гармонические искажения (при 65 дБФ)	0.2% (моно) 0.3% (стерео)
Диапазон частот	10 Hz-15 kHz, ±3 дБ
Коэффициент захвата	2.0 дБ
Избирательность по соседнему каналу	47 дБ (±400 кГц)
Избирательность по побочному каналу	90 дБ
Подавление помех по зеркальному каналу	80 дБ
Избирательность по промежуточной частоте	80 дБ
Коэффициент подавления АМ	55 дБ
Разделение стереоканалов (100 Гц/ 1 кГц/ 10 кГц)	40 дБ/45 дБ/35 дБ
Выходной уровень	1 В
Антенный вход	75 Ом, небалансный

AM тюнер

Рабочая чувствительность	500 μВ/м
Избирательность	25 дБ
Гармонические искажения	0.5%
Подавление помех по зеркальному каналу	45 дБ
Отношение сигнал/шум	40 дБ
Выходной уровень	500 мВ
Антенный вход	рамочная антенна

DAB тюнер

Чувствительность	-96 дБм
Диапазоны принимаемых частот	Band III (174-240 МГц)
Аудио поток данных	224 кбит/сек (макс.)
Диапазон аудио частот	20-20 кГц
Аналоговый выход	2.0 В при 0 dBFS
Антенный вход	50 Ом, F разъем
Цифровой выход	S/PDIF коаксиальный/оптический
Формат/частота дискретизации	PCM/48 кГц

Общие характеристики

Потребляемая мощность	15 Вт
Потребление в режиме Standby	5 Вт
Требования к питанию (AC)	120 В, 60 Гц (США) 230 В, 50 Гц (Европа)
Вес	5.4 кг
Размеры (ШxВxГ)	437 x 92 x 343 мм
Высота передней панели	80 мм

Все характеристики являются точными на момент публикации.

Компания Rotel оставляет за собой право вносить улучшения без уведомления.

Rotel и логотип "Rotel HiFi" являются зарегистрированными товарными знаками компании

The Rotel Co., Ltd., Токио, Япония.

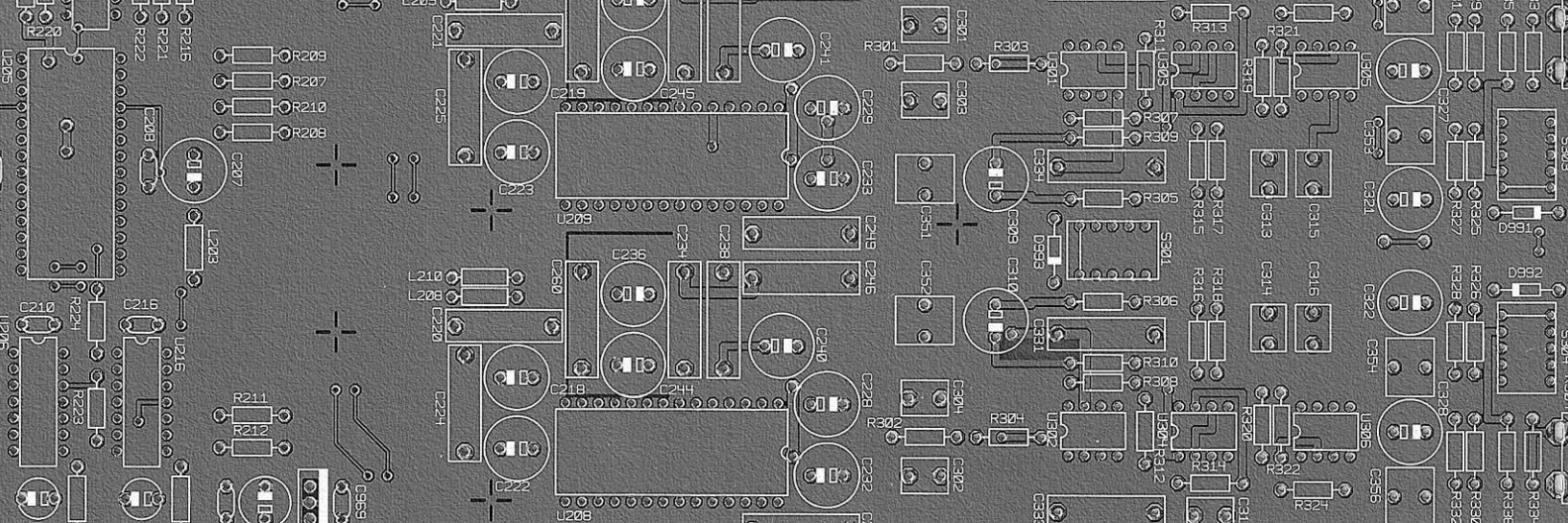

ROTEL

The Rotel Co. Ltd.

10-10 Shinsen-Cho
Shibuya-Ku
Tokyo 150-0045
Japan
Phone: +81 3-5458-5325
Fax: +81 3-5458-5310

Rotel of America

54 Concord Street
North Reading, MA 01864-2699
USA
Phone: +1 978-664-3820
Fax: +1 978-664-4109

Rotel Europe

Dale Road
Worthing, West Sussex BN11 2BH
England
Phone: + 44 (0)1903 221 761
Fax: +44 (0)1903 221 525

Rotel Deutschland

Vertrieb: B&W Group Germany GmbH
Kleine Heide 12
D-33790 Halle/Westf., Deutschland
Tel.: 05201 / 87170
Fax: 05201 / 73370
E-Mail: info@bwgroup.de
www.rotel-hifi.de

www.rotel.com

082 OMRT-1082 030207

English • Français • Deutsch • Español • Nederlands • Italiano • Svenska • Русский