

## СОДЕРЖАНИЕ

<b>ВАЖНАЯ ИНФОРМАЦИЯ</b> .....	2	<b>РЕЖИМ DVD</b> .....	15
Предупреждения .....	2	Системные установки .....	15
<b>БАЗОВАЯ ИНФОРМАЦИЯ</b> .....	3	Языковые установки .....	16
Функции, поддерживаемые		Аудио установки .....	16
DVD дисками .....	3	Видео установки .....	17
Согласование формата записи		<b>ОСОБЕННОСТИ ПРОСМОТРА</b>	
и формата телевизора .....	3	<b>ФИЛЬМОВ В ФОРМАТЕ MPEG4</b> .....	17
Использование диска .....	4	<b>ОСОБЕННОСТИ ПРОСМОТРА</b>	
Хранение диска .....	4	<b>ФОТОГРАФИЙ</b> .....	18
Структура диска .....	4	<b>ОСОБЕННОСТИ ПРОСЛУШИВАНИЯ</b>	
Поддерживаемые форматы .....	4	<b>МУЗЫКИ В ФОРМАТЕ MP3</b> .....	18
<b>ПЕРВОЕ ЗНАКОМСТВО</b> .....	5	<b>ОСОБЕННОСТИ УПРАВЛЕНИЯ</b>	
Комплект поставки .....	5	<b>СБОРНЫМИ ДИСКАМИ</b> .....	18
Функциональные клавиши .....	6	<b>КОНВЕРТИРОВАНИЕ CD В MP3</b> .....	19
Вид слева .....	6	<b>ВОЗМОЖНЫЕ ПРОБЛЕМЫ И</b>	
Вид справа .....	7	<b>СПОСОБЫ ИХ УСТРАНЕНИЯ</b> .....	20
<b>ПОДКЛЮЧЕНИЕ УСТРОЙСТВА</b> .....	7	<b>ОСНОВНЫЕ ТЕХНИЧЕСКИЕ</b>	
Подключение сетевого питания .....	7	<b>ХАРАКТЕРИСТИКИ</b> .....	21
Зарядка аккумулятора .....	8		
Подключение плеера к внешней антенне ..	8		
Подключение к плееру телевизору .....	8		
Подключение к плееру внешних			
источников сигнала .....	9		
Подключение USB диска и карт памяти ..	9		
Подключение джойстика .....	10		
Подключение плеера к компьютеру .....	10		
<b>УСТАНОВКА КРОНШТЕЙНА НА</b>			
<b>ПОДГОЛОВНИК СИДЕНЬЯ</b> .....	11		
Установка монтажного кронштейна .....	11		
<b>ПУЛЬТ УПРАВЛЕНИЯ</b> .....	12		
Подготовка пульта к работе .....	12		
Функции пульта .....	12		
<b>БАЗОВЫЕ НАСТРОЙКИ</b> .....	13		
Настройка изображения .....	13		
Настройка опций .....	14		
<b>РЕЖИМ ТЕЛЕВИЗОРА</b> .....	14		
Настройка каналов .....	14		
Просмотр телевизора .....	14		
<b>РЕЖИМ GAME (ИГРЫ)</b> .....	14		

## ВАЖНАЯ ИНФОРМАЦИЯ

**ВНИМАНИЕ: ПЕРЕД НАЧАЛОМ ЭКСПЛУАТАЦИИ ПРИБОРА ОБЯЗАТЕЛЬНО ПРОЧИТАЙТЕ НАСТОЯЩЕЕ РУКОВОДСТВО И СОБЛЮДАЙТЕ ВСЕ ПРЕДУПРЕЖДЕНИЯ И ИНСТРУКЦИИ, ЗАФИКСИРОВАННЫЕ В ЭТОМ РУКОВОДСТВЕ И НА DVD ПЛЕЕРЕ.**



Никогда не снимайте крышку устройства. Это может привести к удару электрическим током.



Этот символ является предупреждением потребителя о том, что в данном устройстве имеется высокое электрическое напряжение.



Этот символ является предупреждением потребителя о необходимости соблюдения действий и принципов, описанных в данном руководстве.



Этот символ является знаком соответствия оборудования требованиям CLASS II (двойная изоляция).

### ПРЕДУПРЕЖДЕНИЯ:

- Устройство предназначено для работы от сети 220 В частотой 50 Гц.
- Если устройство находилось на холоде, то, перед его включением, в течение 3-4 часов необходимо дождаться полного испарения конденсата.
- Устанавливайте устройство на ровной горизонтальной поверхности, не подверженной вибрации
- Чтобы избежать удара электрическим током, всегда вставляйте вилку в розетку полностью (до упора).
- Не размещайте устройство вблизи источников тепла (больше 40 град.), включая радиаторные батареи, холодильники, мощные усилители, места попадания прямого солнечного света и пр.
- Все отверстия в корпусе устройства предназначены для обеспечения его правильной вентиляции и охлаждения. Никогда не закрывайте вентиляционные отверстия и не устанавливайте устройство в местах, способных помешать его нормальному охлаждению.
- Для снижения риска возгорания или удара электрическим током, не подвергайте это устройство воздействию воды и высокой влажности (больше 90%).
- Не эксплуатируйте устройство вблизи источников воды. При попадании воды или других посторонних предметов внутрь устройства - немедленно отключите его от сети и обратитесь в сервисный центр.
- В случае появления признаков нестабильной работы или поломки устройства (механические деформации и повреждения, дым, посторонний звук, специфический запах) необходимо срочно выключить устройство из сети и обратиться в сервисный центр.
- Сервисное обслуживание и ремонт этого устройства может осуществляться только специально подготовленными специалистами.
- Никогда не вскрывайте устройство самостоятельно.
- В этом устройстве используется лазер. Любые попытки самостоятельно произвести процедуры, не описанные данным руководством, могут привести к радиационному облучению.
- Отключайте устройство от сети переменного тока во время грозы, а также, если не планируете использовать устройство длительное время.

- Не вставляйте в лоток для диска посторонние предметы.
- Устройство может нагреваться в процессе работы. Это не является неисправностью.
- По завершению работы устройства, извлеките диск и отключите устройство от сети.
- Перед чисткой устройства обязательно отключите его от сети переменного тока. Не используйте для чистки устройства жидкости, алкоголь, аэрозоли и абразивные материалы.



Это устройство оборудовано системой защиты авторских прав, защищенной сертификатами об авторских правах и патентами США и принадлежащей компании Macrovision Corporation и другим владельцам. Использование этой технологии разрешается компанией Macrovision Corporation и может быть предназначено для домашнего использования ограниченным кругом лиц, если иное не предусмотрено соглашением с Macrovision corporation. Реинжиниринг и дизассемблирование этой технологии запрещены и преследуются по закону.

Все торговые марки и товарные знаки, упомянутые в этом руководстве, принадлежат их соответствующим владельцам

## БАЗОВАЯ ИНФОРМАЦИЯ

### Функции, поддерживаемые DVD дисками

DVD диски имеют множество специальных функций, поддержка которых зависит от возможностей плеера и каждого отдельно взятого диска.



Региональные коды и зональная блокировка



Масштабирование изображения



Режим окружающего звука Dolby digital surround sound



Защита от просмотра нежелательных программ



До 8 языковых аудиодорожек



До 4 ракурсов камеры



До 32 языков субтитров



Специальные субтитры

### Согласование формата записи и формата телевизора

Телевизоры чаще всего имеют соотношение сторон 4:3 или 16:9. Приведенная ниже таблица помогает разобраться в принципах отображения видео и кинофильмов различных форматов на разных экранах телевизоров.

Формат изображения на диске	Формат экрана телевизора		
	4:3		16:9
	PanScan	Letter	Wide
4:3			
16:9			

## Использование диска



- Устанавливайте диск рабочей поверхностью вниз.
- Не приклеивайте бумагу или другие предметы к диску.
- Отпечатки пальцев и пыль ухудшают качество звука и изображения. Очистите диск слегка увлажненной мягкой тканью движениями от центра к краю.
- Не используйте для очистки диска бензин, различные растворители и антистатика. Не протирайте диск круговыми движениями.

## Хранение диска

- Не храните диск вблизи источников тепла и в зоне попадания прямых солнечных лучей.
- Не храните диск во влажных и пыльных местах.
- Храните диски в коробочках в вертикальном положении. В противном случае диски могут получить царапины или покоробиться.

## Структура диска

Обычно DVD диск разделен на разделы, которые, в свою очередь, разбиты на главы. Аудио CD разделен на дорожки.



Каждый раздел, глава и дорожка имеют номер, по которому можно выбрать соответствующий раздел, главу или дорожку.

Примечание: Некоторые диски могут не иметь таких номеров.

## Поддерживаемые форматы

Наименование	Обозначение	Комментарий
DVD видео		Видео-изображение со звуком
DivX		
MPEG4		
XviD		
Video CD		Звук
Super Video CD		
Audio CD		
MP3		Растровое изображение (фото)
HDCD		
JPEG		
Kodak picture CD		Игры формата NES (8-bit)
Игры		
DVD-R/RW		Тип носителей информации
DVD+R/RW		
CD-R/RW		

**Примечание:** некоторые диски, в силу особенностей их изготовления, могут не воспроизводиться на данном устройстве или могут воспроизводиться с проблемами

# ПЕРВОЕ ЗНАКОМСТВО

## Комплект поставки

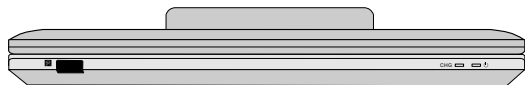

Мультимедиа комбайн DP-9311TVG

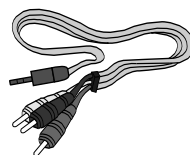

Аудио-видео кабель



Автомобильный сетевой адаптер



Гарантийный сертификат

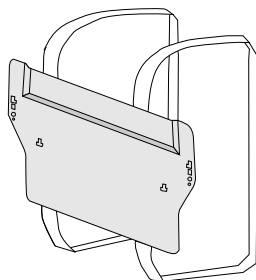

Кронштейн крепления к подголовнику



Внешняя антенна



Мультимедиа комбайн DP-9311TVG

РУКОВОДСТВО  
ПОЛЬЗОВАТЕЛЯ

Руководство  
пользователя

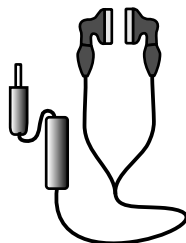

Наушники

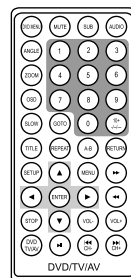

Пульт  
дистанционного  
управления

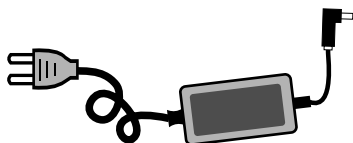

Адаптер питания

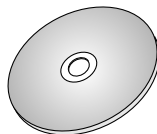

CD с играми



Джойстик

## Функциональные клавиши

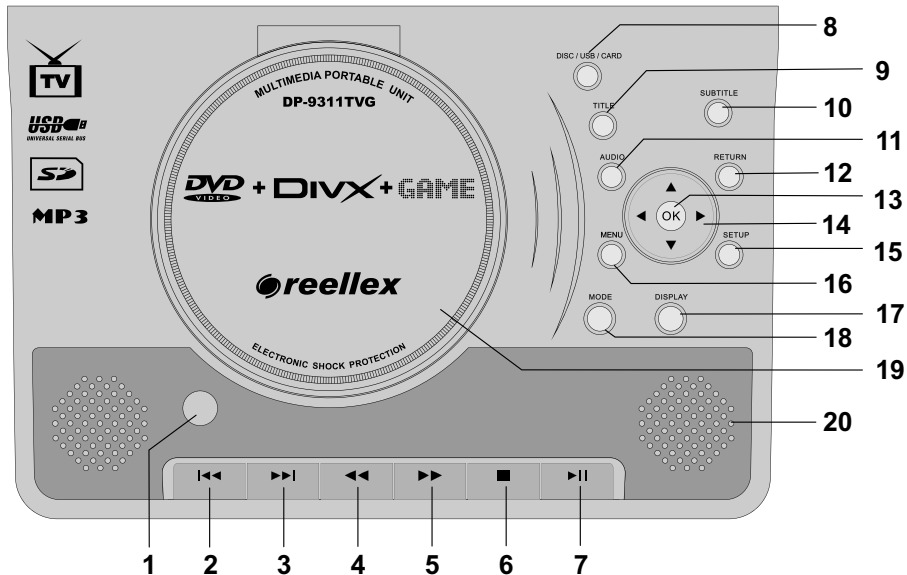

- |                                       |   |
|---------------------------------------|---|
| 1. Клавиша открытия дисководов        | 11. Переключатель языка диска           |
| 2. Предыдущий                         | 12. Возврат                             |
| 3. Следующий                          | 13. Клавиша подтверждения               |
| 4. Назад                              | 14. Клавиши управления                  |
| 5. Вперед                             | 15. Вызов меню диска                    |
| 6. Стоп                               | 16. Вызов меню устройства               |
| 7. Воспроизведение/Пауза              | 17. Режим дисплея                       |
| 8. Переключатель DISC/USB/CARD        | 18. Переключатель режимов DVD/TV/AV/VGA |
| 9. Управление порядком показа глав    | 19. Крышка дисководов                   |
| 10. Вызов режима конвертации аудио-CD | 20. Динамик                             |

## Вид слева

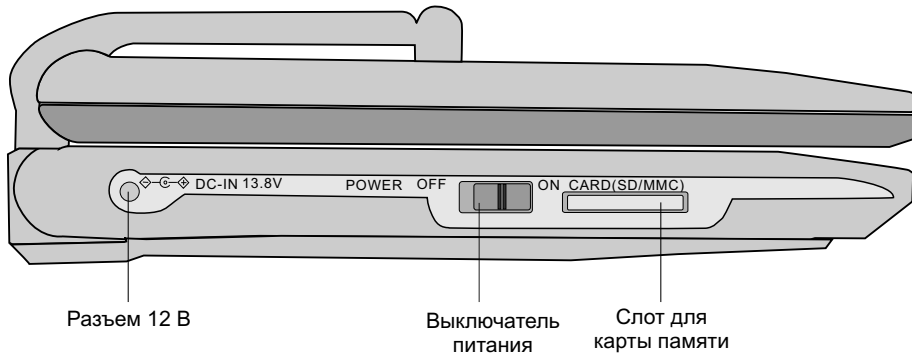

1. Разъем 12 В

2. Выключатель питания

3. Слот для карты памяти

## Вид справа

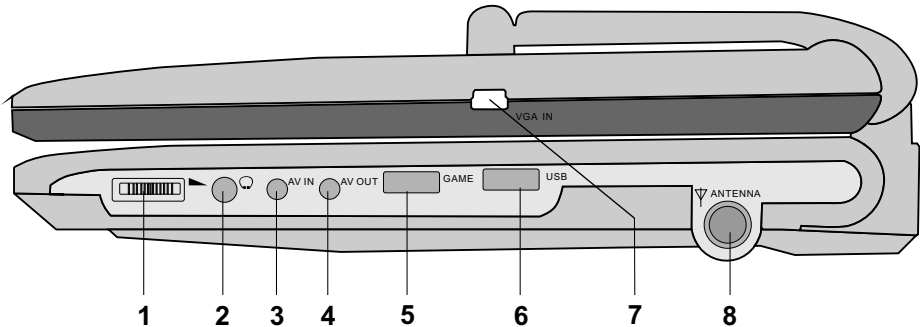

- |                         |                                  |
|-------------------------|----------------------------------|
| 1. Регулятор громкости  | 5. Разъем для джойстика          |
| 2. Разъем для наушников | 6. USB разъем                    |
| 3. Вход AV-сигнала      | 7. Вход VGA-сигнала              |
| 4. Выход AV-сигнала     | 8. Разъем подключения TV-антенны |

## ПОДКЛЮЧЕНИЕ УСТРОЙСТВА

### Подключение сетевого питания

Чтобы подключить плеер к электросети: подключите низковольтный разъем адаптера к плееру (1), а затем включите адаптер в розетку (2) и включите переключатель питания в положение ON (3).

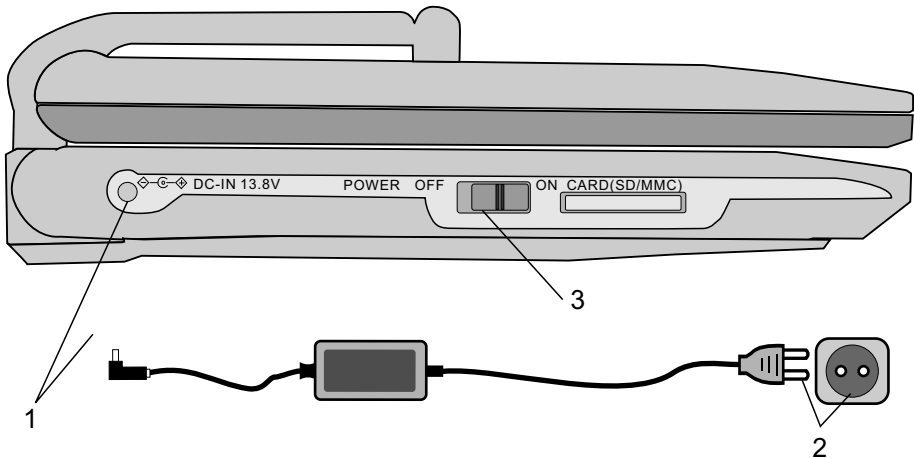

## Зарядка аккумулятора

При установленном аккумуляторе и включенном в сеть устройстве зарядка аккумулятора осуществляется автоматически.

Режим зарядки аккумулятора зависит от режима работы мультимедиа комбайна.

**Режим медленной зарядки:** Если комбайн включен, то зарядка аккумулятора производится током 0.4 А (при этом время зарядки составляет около 12 часов).

**Режим быстрой зарядки:** При выключенном плеере зарядка аккумулятора производится током 1.2 А (при этом время зарядки составляет около 4 часов).

Режим и состояние заряда аккумуляторов отображается на индикаторе соответствующим цветом:

**Красный** – режим быстрой зарядки.

**Оранжевый** – режим медленной зарядки

**Зеленый** – аккумулятор заряжен.

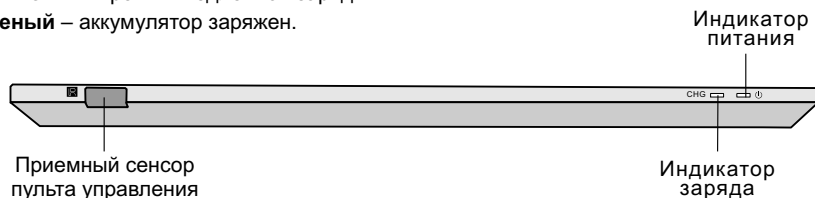

## Подключение плеера к внешней антенне

Внутренняя антенна предназначена для приема телевизионного сигнала высокой мощности. Для улучшения качества приема Вы можете использовать внешнюю активную или пассивную антенну. Для подключения внешней антенны используйте специальный переходник, который поставляется в комплекте с данным устройством.



## Подключение плеера к телевизору

Вы можете подключить плеер к телевизору, чтобы смотреть видео или играть в игры на большом экране. Для этого подключите телевизор с помощью аудио-видео кабеля к разъему AV OUT плеера.

**Примечание:** Вы также можете подключить плеер к активным колонкам или усилителю.

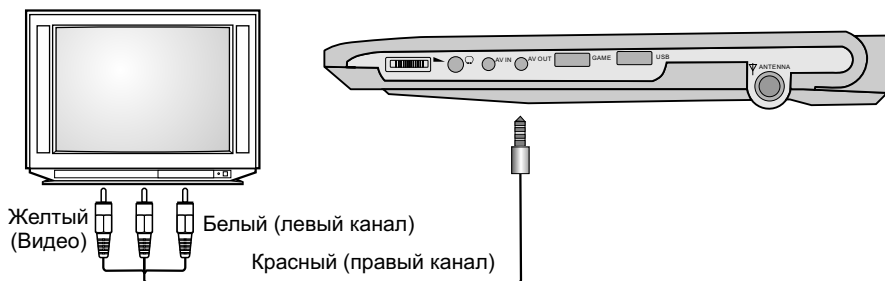



## Подключение к плееру внешних источников сигнала

Вы можете использовать плеер для просмотра сигнала с внешних источников. Для этого:

1. Нажатием клавиши "DVD/TV/AV" выберите режим "AV".
2. Подключите с помощью аудио-видео кабеля необходимое устройство к AV IN разъему комбайна.



## Подключение USB диска и карт памяти

Данный плеер совместим с устройствами, поддерживающими стандарт "USB Mass Storage Bulk Only"). USB-порт плеера позволяет подключать носители данных емкостью до 2 Гб с файловой системой FAT. Благодаря этому Вы можете просматривать видео или фотографии, а также прослушивать музыку непосредственно с USB устройства (USB 1.1) и карт памяти SD/MMC.

1. Не устанавливая диск в привод DVD, вставьте USB диск или карту памяти в соответствующий слот плеера.
2. Нажмите клавишу DISC/USB/CARD. Содержимое памяти устройства будет отображено на экране.
3. Работа с файлами и управление идентичны воспроизведению дисков с файлами JPEG, MP3 и MPEG4.
4. Чтобы выйти из режима работы с подключенным устройством или переключить режим, нажмите клавишу DISC/USB/CARD.

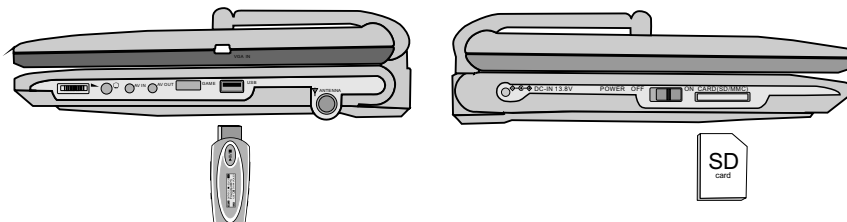

### ПРИМЕЧАНИЕ

- Из-за ограничения скорости USB устройств могут возникать паузы при воспроизведении видео файлов высокого качества.
- Из-за слишком быстрого потока DVD файлы (\*.VOB) не могут быть воспроизведены через USB порт.
- Использование несовместимых с DVD плеером карт памяти или USB устройств, может вызвать "зависание" плеера. В этом случае выключите плеер, удалите карту памяти или USB устройство, а затем включите плеер.
- Не подключайте одновременно в плеер USB устройство и карту памяти.
- Установка USB устройства и карты памяти осуществляется до включения питания плеера.

## Подключение джойстика

В комплекте к плееру поставляется 300 игр. Для управления играми необходимо подключить джойстик. Для этого подключите джойстик к GAME разьему плеера (подключение джойстика должно производиться только при выключенном плеере).

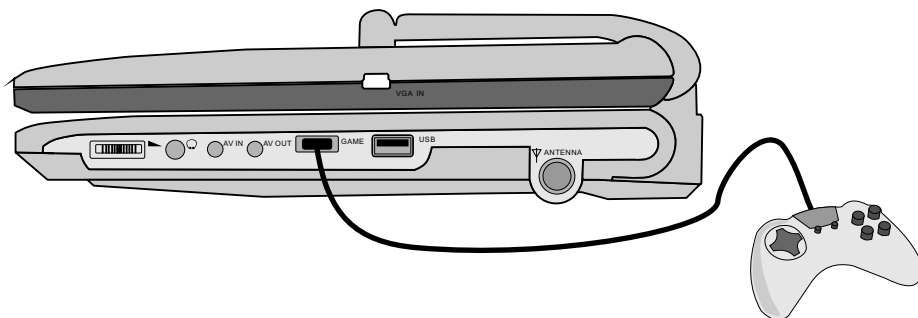

## Подключение плеера к компьютеру

Вы можете использовать плеер в качестве компьютерного монитора. Для этого:

1. Нажатием клавиши "DVD/TV/AV" выберите режим "VGA".
2. Подключите с помощью VGA кабеля необходимое устройство к VGA IN разьему комбайна.
3. Комбайн поддерживает VGA сигнал, только 60Гц при разрешении экрана 1024x768 и более.
4. Если в настройках комбайна установлено "AUTO" и при этом возникают проблемы, сделайте настройки вручную нажав клавишу "MENU" и выбрав пункт "OPTION".

### ОПЦИИ



ENGLISH

ГОР ПОЛОЖЕНИЕ 0--100(Только VGA)

ВЕРТ ПОЛОЖЕНИЕ 0--100(Только VGA)

АВТО (Только VGA)

Нажмите клавишу "вверх" или "вниз" для перехода по меню.

Нажмите клавишу "влево" или "вправо" для изменения.



VGA кабель  
(приобретается отдельно)

## УСТАНОВКА КРОНШТЕЙНА НА ПОДГОЛОВНИК СИДЕНЬЯ

### Установка монтажного кронштейна

1. Удалите защитную пленку и прикрепите кронштейн к подголовнику мягкой стороной, при этом застежки на ленте должны быть сверху. Затяните ремни вокруг подголовника в соответствии с рисунком и проверьте упруго ли закреплен кронштейн подголовника.

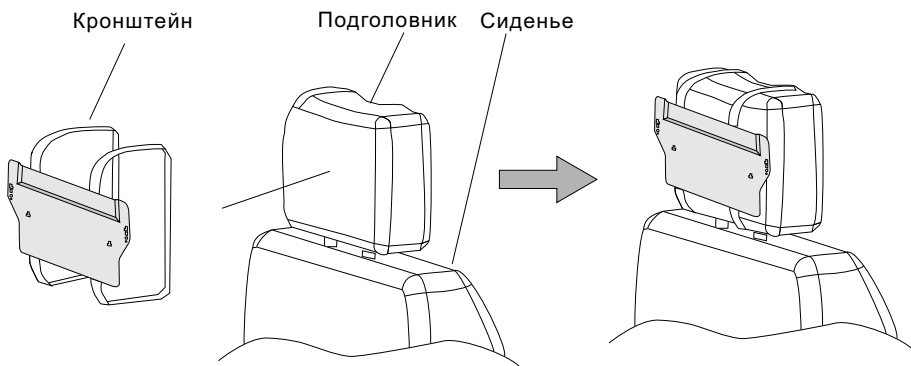

2. Держа плеер двумя руками, вставьте его в пазы и опустите вниз до щелчка. После этого проверьте надежность крепления.

3. Чтобы извлечь плеер, нажмите одновременно оба фиксатора слева и справа на кронштейне и удерживая плеер обоими руками, приподнимите его вверх на 4-5 мм.

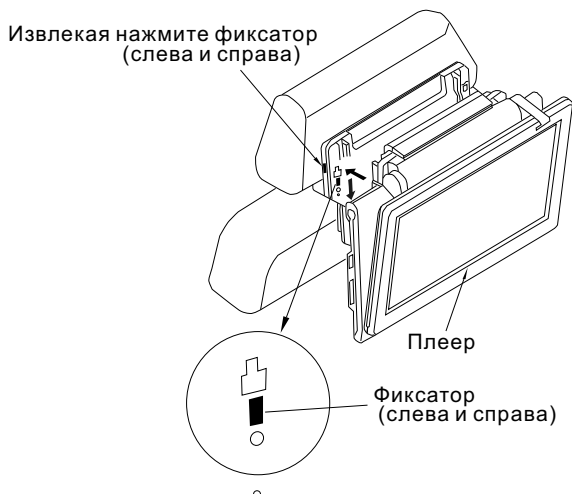

## ПУЛЬТ УПРАВЛЕНИЯ

### Подготовка пульта к работе

Перед использованием пульта дистанционного управления необходимо установить в него батарейки, соблюдая указанную на пульте и батарейках полярность.

Обратите внимание, что расстояние между пультом и плеером не должно превышать 4 метра, а угол - 30 градусов.

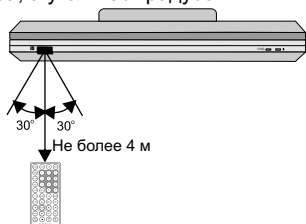

#### Примечание:

- Не используйте разные типы или новые и старые батарейки одновременно.
- При длительном неиспользовании, извлеките батарейки из пульта.
- Внимание! Падение, удары и воздействие влаги могут повредить пульт.

### Функции пульта

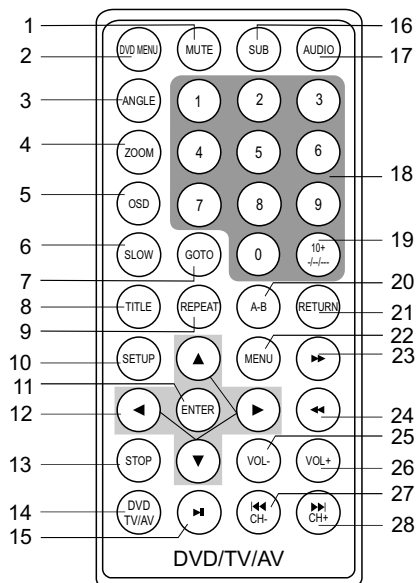

#### 1. MUTE

Включает/отключает звук.

#### 2. DVD MENU

Вызывает меню DVD диска установленно-го в лотке DVD плеера (зависит от диска).

#### 3. ANGLE

Позволяет сменить ракурс (зависит от наличия или отсутствия на диске записи различных ракурсов).

#### 4. ZOOM

Каждое последовательное нажатие кнопки **ZOOM** изменяет масштаб изображения на экране (только в режиме **DVD**).

#### 5. OSD

Переключает различные режимы отображения информационных сообщений о времени просмотра раздела или главы диска (только в режиме **DVD**).

#### 6. SLOW

Последовательное нажатие управляет скоростью замедленного воспроизведения. Чтобы вернуться к нормальной скорости - нажмите кнопку **▶** (только в режиме **DVD**).

#### 7. GOTO

Нажатие кнопки **GOTO** активирует меню выбора раздела, главы, или времени диска на который будет осуществлен переход. Для перемещения по меню используйте клавиши **◀** и **▶**, для изменения значений - цифровые клавиши, для подтверждения выбора - клавишу **ENTER** (только в режиме **DVD**).

#### 8. TITLE

Активирует режим управления порядком показа глав и разделов (только в режиме **DVD** и зависит от диска).

#### 9. REPEAT

Активирует режим повторного воспроизведения. Каждое нажатие этой кнопки изменяет режим повтора в циклическом порядке: повтор раздела > повтор главы > повтор отключен (только в режиме **DVD**).

#### 10. SETUP

Активирует меню настроек DVD или ТВ (в зависимости от режима работы плеера).

#### 11. ENTER

Подтверждает сделанный выбор в некоторых режимах, например, в меню настроек DVD.

## 12. ▲, ▼, ◀ и ▶

Управляет перемещением курсора при работе с меню.

## 13. STOP ■

Останавливает просмотр, выводя на экран стартовое изображение. Для продолжения воспроизведения нажмите на кнопку ▶II. Двойное нажатие кнопки **STOP** окончательно остановит показ видео (только в режиме **DVD**).

## 14. DVD TV AV

Клавиша переключения между различными режимами работы плеера (TV, DVD, AV, VGA).

## 15. II

Приостанавливает воспроизведение. Повторное нажатие - возобновляет воспроизведение (только в режиме **DVD**).

## 16. SUBTITLE

Переключает языки субтитров, доступные на данном диске (только в режиме **DVD**). Переходит в режим конвертации аудио-CD в формат MP3 (только аудио-**CD**).

## 17. AUDIO

Переключает режимы звука, доступные на данном диске (только в режиме **DVD**).

## 18. Цифры 0-9

Цифровые клавиши для ввода времени, выбора главы, раздела, трека и т.п.

## 19. 10+ -/-/---

Последовательное нажатие на эту клавишу изменяет количество цифр, которое нужно ввести для перехода к выбранному телевизионному каналу: одна, две или три (только в режиме **TB**).

## 20. A-B

Включает режим повтора выбранного фрагмента трека "от точки до точки". При первом нажатии этой кнопки выбирается начальная точка воспроизведения, при следующем нажатии - конечная. Третье нажатие приводит к сбросу настроек (только в режиме **DVD**).

## 21. RETURN

Перезагружает диск, установленный в приводе плеера.

## 22. MENU

Позволяет войти в меню настройки устройства.

## 23. ▶▶ и 24. ◀◀

Ускоряет воспроизведение назад (◀◀) или вперед (▶▶). Каждое следующее нажатие -

приводит к еще большему ускорению.

Чтобы вернуться к нормальной скорости - нажмите кнопку ▶II.

## 25. VOL- и 26. VOL+

Уменьшает (-) или увеличивает (+) громкость звука (кроме режима **TV**). Изменяет значения параметров в меню общих настроек и настроек **TB**.

## 27. CH- и 28. CH+

Эти клавиши переключают каналы телевизора (в режиме **TV**) и управляют перемещением по меню общих настроек и настроек **TB**.

### Примечание:

- если какая-либо из описанных функций не поддерживается текущим диском, то при попытке ее использования на экране телевизора появится знак X

## БАЗОВЫЕ НАСТРОЙКИ

Для входа в меню настройки дисплея нажмите клавишу **MENU** на пульте или на плеере. На экране появится меню настроек дисплея.

Для навигации внутри меню используйте клавиши ▲ и ▼ на пульте или плеере.

Для изменения значений пунктов меню используйте клавиши ◀ и ▶ на пульте или плеере.

## Настройка изображения

ИЗОБРАЖЕНИЕ			
			
ЯРКОСТЬ	0--100		
КОНТРАСТ	0--100		
ЦВЕТНОСТЬ	0--100		
СБРОС			

**ЯРКОСТЬ** - увеличивает/уменьшает яркость изображения

**КОНТРАСТ** - увеличивает/уменьшает контрастность изображения

**ЦВЕТНОСТЬ** - увеличивает/уменьшает цветовую насыщенность изображения

**СБРОС** - сброс настроек к заводским установкам.



**MODE** на плеере. В правом верхнем углу дисплея должна появиться надпись **DVD**.

Установите диск с играми в привод плеера. После загрузки диска на экране появится список из первых 10 игр. Для выбора игры, введите ее номер с помощью цифровых клавиш пульта.

Используйте клавиши **▲** и **▼** на плеере для перехода к другим играм (с 11 по 300)

После загрузки выбранной игры управление передается на джойстик.

- для выбора необходимого пункта игры используйте клавишу **SELECT**.
- для запуска игры используйте клавишу **START**.
- для управления движением - используйте клавиши **▲**, **▼**, **◀** и **▶**
- для управления различными функциями в игре - используйте круглые кнопки
- для выхода из игры одновременно нажмите клавиши **SELECT** и **START** (или клавишу **RETURN** на пульте).

## РЕЖИМ DVD

Переведите плеер в режим **DVD**. Для этого нажмите клавишу **TV/DVD** на пульте или клавишу **MODE** на плеере. В режиме **DVD** в правом верхнем углу дисплея должна появиться надпись **DVD**.

Нажмите клавишу **SETUP** на пульте, для того чтобы войти в меню настроек.

Переключите экранное меню DVD режима настроек на русский язык. Для этого один раз нажмите клавишу **▶**. На экране появится **ЯЗЫКОВОЕ МЕНЮ**.

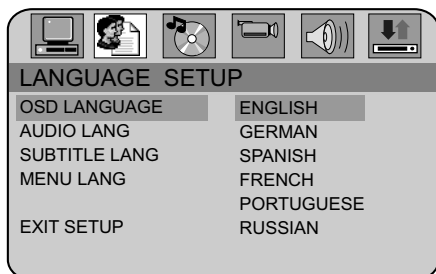

Нажмите один раз клавишу **▼**, чтобы зайти в меню языковых настроек. Теперь еще раз нажмите клавишу **▶**, чтобы выбрать один из языков экранного меню и с помощью кла-

виш **▲** и **▼** выберите **RUSSIAN**. Нажмите **ENTER** для подтверждения выбора. Экранное перейдет на русский язык.

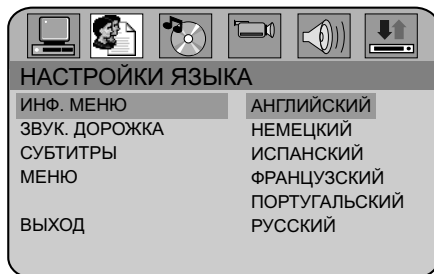

## Системные установки

Переведите плеер в режим **DVD**.

Нажмите клавишу **SETUP** на пульте для входа в меню настроек режима DVD.

На экране появится меню **СИСТЕМНЫХ УСТАНОВОК**.

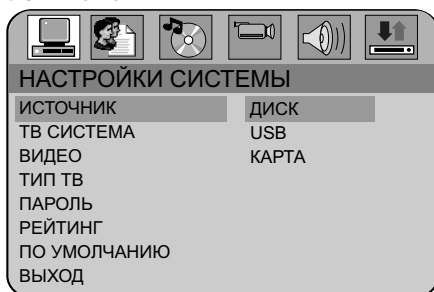

Для навигации внутри меню используйте клавиши **▲** и **▼** на пульте или плеере.

Для перехода в режим изменений параметра используйте клавишу **▶** на пульте или плеере.

Для выбора нового значения изменяемого параметра используйте клавиши **▲** и **▼** на пульте или плеере.

Для подтверждения выбора используйте клавишу **ENTER** на пульте или клавишу **▶▶** на плеере.

**ИСТОЧНИК** - позволяет выбрать источник информации: **ДИСК** (DVD или CD диск), **USB** (USB диск), **КАРТА** (карта памяти)

**ТВ СИСТЕМА** - позволяет адаптировать видеосигнал к цветовой системе телевизора: **NTSC**, **PAL**, **SECAM**, **AVTO**

**ВИДЕО** - **S-VIDEO** (по умолчанию)

**ТИП ТВ** - позволяет выбрать способ адаптации видеоизображения к параметрам экрана телевизора (подробнее см. страницу

3). Доступны следующие параметры: 4:3 PS[PanScan], 4:3 LB[Letter], 16:9.

**ПАРОЛЬ** - позволяет включить или выключить режим запроса пароля, а также изменить текущий пароль? (пароль установленный на заводе: 0000).

**РЕЙТИНГ** - позволяет установить уровень возрастных ограничений при просмотре фильмов (только когда режим **ПАРОЛЬ** отключен):

**KID SAFE** - без возрастных ограничений

**G** - без возрастных ограничений.

**PG** - разрешено к просмотру по решению родителей.

**PG-13** - ряд материалов может быть недопустим для детей, младше 13 лет.

**R** - фильм содержит материалы, предназначенные для взрослой аудитории. Просмотр зрителями до 17 лет только в сопровождении взрослых.

**PG-R** - то же, что и **R**.

**NC-17** - недопустимо для зрителей младше 17 лет.

**Adult** - фильм только для взрослых.

**ПО УМОЛЧАНИЮ** - позволяет восстановить заводские параметры

**ВЫХОД** - выйти из меню установок.

## Языковые установки

Переведите плеер в режим **DVD**.

Нажмите клавишу **SETUP** на пульте для входа в меню настроек режима DVD.

Переключите меню в режим языковых настроек. Для этого один раз нажмите клавишу **▶**. На экране появится меню языковых настроек.

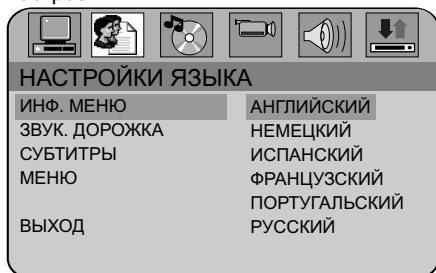

Для навигации внутри меню используйте клавиши **▲** и **▼** на пульте или плеере.

Для перехода в режим изменений параметра используйте клавишу **▶**.

Для выбора нового значения изменяемого параметра используйте клавиши **▲** и **▼**.

Для подтверждения выбрать используйте клавишу **ENTER** на пульте или клавишу **▶▶** на плеере.

**ИНФ. МЕНЮ** - позволяет установить язык экранного меню

**ЗВУК.ДОРОЖКА** - позволяет выбрать язык звуковой дорожки фильма, используемый по умолчанию. *Комментарий: Русский язык не может быть установлен по умолчанию, поэтому для выбора русского языка, используйте в режиме просмотра клавишу **AUDIO** на пульте).*

**СУБТИТРЫ.** - позволяет выбрать язык субтитров, используемый по умолчанию. *Комментарий: Русский язык не может быть установлен по умолчанию, поэтому для выбора титров на русском языке, используйте в режиме просмотра клавишу **SUB** на пульте).*

**МЕНЮ** - позволяет выбрать язык меню диска, используемый по умолчанию

**ВЫХОД** - выход из меню установок.

## Аудио установки

Переведите плеер в режим **DVD**.

Нажмите клавишу **SETUP** на пульте для входа в меню настроек режима DVD.

Переключите меню в режим аудио настроек. Для этого два раза нажмите клавишу **▶**. На экране появится меню аудио настроек.



Для навигации внутри меню используйте клавиши **▲** и **▼** на пульте или плеере.

Для перехода в режим изменений параметра используйте клавишу **▶**.

Для выбора нового значения изменяемого параметра используйте клавиши **▲** и **▼**.

Для подтверждения выбрать используйте клавишу **ENTER** на пульте или клавишу **▶▶** на плеере.

**КЛЮЧ** - позволяет изменить модуляцию



(тональность) звуковой дорожки фильма.  
**ВЫХОД** - выйти из меню установок.

### Видео установки

Переведите плеер в режим **DVD**.  
Нажмите клавишу **SETUP** на пульте для того чтобы войти в меню настроек режима DVD.

Переключите меню в режим видео настроек. Для этого три раза нажмите клавишу ►. На экране появится меню видео настроек.

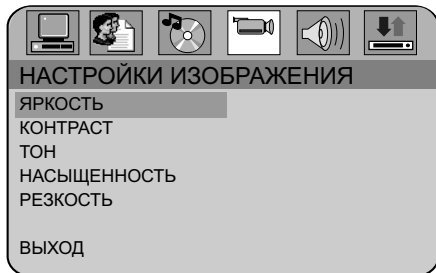

Для навигации внутри меню используйте клавиши ▲ и ▼ на пульте или плеере.

Для перехода в режим изменений параметра используйте клавишу ► на пульте или плеере.

Для выбора нового значения изменяемого параметра используйте клавиши ▲ и ▼ на пульте или плеере.

Для подтверждения выбрать используйте клавишу **ENTER** на пульте или клавишу ►| на плеере.

**ЯРКОСТЬ** - позволяет изменить яркость видеоизображения  
**КОНТРАСТ** - позволяет изменить контрастность изображения  
**ТОН** - позволяет изменить цветовой оттенок изображения  
**НАСЫЩЕННОСТЬ** - позволяет изменить насыщенность цветов  
**РЕЗКОСТЬ** - позволяет изменить уровень четкости изображения.  
**ВЫХОД** - выйти из меню установок.

### ОСОБЕННОСТИ ПРОСМОТРА ФИЛЬМОВ В ФОРМАТЕ MPEG4

MPEG4 - стандарт кодирования аудио-видеоинформации, разработанный "Moving Pictures Experts Group". Благодаря высокой степени сжатия, фильмы, записанные в формате MPEG4, имеют значительно меньший размер, чем фильмы в форматах VCD (MPEG1) или DVD (MPEG2).

Просмотр фильмов записанных в MPEG4 несколько отличается от просмотра фильмов записанных DVD.

Переведите плеер в режим **DVD**. Вставьте диск с фильмами, записанными в формате MPEG4 (DivX, Xvid и др.)

При успешном прочтении диска на экране будет показано навигационное меню.

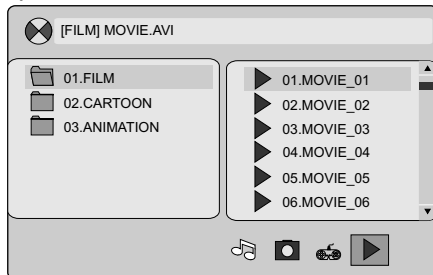

Слева показан список папок с файлами, справа - файлы содержащиеся в текущей папке.

Для выбора файла или папки используйте клавиши ▲ и ▼ на пульте или плеере.

Для перехода между окнами папок и файлов используйте клавиши ◀ и ▶ на пульте или плеере.

Для выбора фильма используйте клавишу **ENTER** на пульте или клавишу ►| на плеере.

Слева показан список папок с файлами, справа - файлы содержащиеся в текущей папке.

## ОСОБЕННОСТИ ПРОСМОТРА ФОТОГРАФИЙ

Плеер обеспечивает просмотр статических изображений (фотографий).

При успешном прочтении диска с фотографией появится следующее меню.

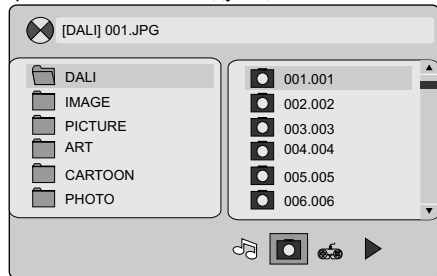

Слева показан список папок с файлами, справа - файлы текущей папки.

Для выбора файла или папки используйте клавиши ▲ и ▼ на пульте или плеере.

Для перехода между окнами папок и файлов используйте клавиши ◀ и ▶.

Для подтверждения выбора и начала просмотра используйте клавишу **ENTER** на пульте или клавишу ▶| на плеере.

В режиме просмотра Вы можете использовать различные клавиши для управления отображением фотографий:

▲ - зеркальное отображение верх-низ

▼ - зеркальное отображение лево-право.

▶ - поворот на 90° по часовой стрелке.

◀ - поворот на 90° против часовой стрелки

**ZOOM** - последовательное нажатие этой клавиши изменяет масштаб изображения.

■ или **RETURN** - останавливает показ и возвращает экран со списком файлов.



Для перехода к списку папок используйте клавишу ◀ на пульте или плеере.

## ОСОБЕННОСТИ ПРОСЛУШИВАНИЯ МУЗЫКИ В ФОРМАТЕ MP3

При успешном прочтении диска на котором записана музыка в форматах Mp3 начнется автоматическое воспроизведение 1-й трека, а на экране появится меню со списком файлов и папок.

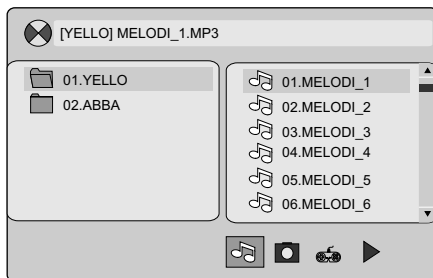

Слева показан список папок, справа - файлы содержащиеся в текущей папке.

Для выбора файла или папки используйте клавиши ▲ и ▼ на пульте или плеере.

Для перехода между окнами папок и файлов используйте клавиши ◀ и ▶.

Для выбора звуковой дорожки используйте клавишу **ENTER** на пульте или клавишу ▶| на плеере.

## ОСОБЕННОСТИ УПРАВЛЕНИЯ СБОРНЫМИ ДИСКАМИ

Если на одном диске записана различная информация, например, музыка, фотографии или фильмы, то по умолчанию, плеер начнет воспроизведение музыки, а на экране будет отображен список музыкальных файлов. Для перехода к меню выбора типа информации, нажмите клавишу ▶..



Для изменения типа информации - используйте клавиши ◀ и ▶. Для подтверждения выбора - клавишу **ENTER**.

## КОНВЕРТИРОВАНИЕ CD В MP3

Плеер позволяет конвертировать звук аудио CD в формат MP3 на USB носитель или карту SD.

Для этого:

1. Подключите к плееру USB устройство или карту SD.
2. Вставьте аудио диск и нажмите клавишу "SUB".
2. В разделе ОПЦИИ выберите скорость и битрейд, а также укажите необходимость создания ID3 тегов и плей-листа.

РАСПАКОВАТЬ CD — НЕИЗВЕСТНЫЙ АЛЬБОМ		
▶ ОПЦИИ	ОПЦИИ КОДИРОВКИ	
ТРЕКИ	СКОРОСТЬ	2X
СТАРТ	БИТРЕЙД	320KBPS
ВЫХОД	ОПЦИИ ФАЙЛА	
	СОЗДАТЬ ID3 ТЕГ	<input checked="" type="checkbox"/>
	СОЗДАТЬ ПЛЕЙЛИСТ	<input checked="" type="checkbox"/>

3. В разделе ТРЕКИ выберите треки для конвертации.

РАСПАКОВАТЬ CD — НЕИЗВЕСТНЫЙ АЛЬБОМ			
ОПЦИИ	<input checked="" type="checkbox"/>	ТРК	НАЗВАНИЕ
▶ ТРЕКИ	<input checked="" type="checkbox"/>	1.	ТРЕК1
СТАРТ	<input checked="" type="checkbox"/>	2.	ТРЕК1
ВЫХОД	<input checked="" type="checkbox"/>	3.	ТРЕК1
	<input checked="" type="checkbox"/>	4.	ТРЕК1
	<input checked="" type="checkbox"/>	5.	ТРЕК1
	<input checked="" type="checkbox"/>	6.	ТРЕК1
	<input checked="" type="checkbox"/>	7.	ТРЕК1
	<input checked="" type="checkbox"/>	8.	ТРЕК1
	<input checked="" type="checkbox"/>	9.	ТРЕК1
	<input checked="" type="checkbox"/>	10.	ТРЕК1
			ВРЕМЯ
			2:55
			2:45
			2:09
			3:35
			3:23
			3:47
			3:46
			1:50
			4:33
			3:49

4. Проверьте установки в разделе СТАРТ.

РАСПАКОВАТЬ CD — НЕИЗВЕСТНЫЙ АЛЬБОМ		
ОПЦИИ	ВСЕГО	
▶ ТРЕКИ	ВСЕГО ТРЕКОВ	16
▶ СТАРТ	ОБЩЕЕ ВРЕМЯ	53:46
ВЫХОД	ОБЩИЙ РАЗМЕР	49.2МБ
	НАЖМИТЕ ENTER ЧТОБЫ НАЧАТЬ	

5. Нажмите клавишу **ENTER** на пульте, чтобы начать конвертацию.

6. Для отказа от конвертации CD в MP3 нажмите ENTER в разделе ВЫХОД

РАСПАКОВАТЬ CD — НЕИЗВЕСТНЫЙ АЛЬБОМ	
ОПЦИИ	НАЖМИТЕ ENTER ДЛЯ ВЫХОДА
ТРЕКИ	
СТАРТ	
▶ ВЫХОД	

Во время конвертации треков аудио CD на экране отображается состояние сделанной работы.

Нажмите надпись **ИЗМЕНИТЬ СКОРОСТЬ**, чтобы изменить скорость процесса конвер-

ТРЕК 1	СДЕЛАНО ТРЕКА	<input type="text"/>
	СДЕЛАНО ВСЕГО	<input type="text"/>
	СКОРОСТЬ 1X	
	<input type="button" value="ИЗМЕНИТЬ СКОРОСТЬ"/>	<input type="button" value="ОТМЕНА"/>

тации.

Нажмите надпись **ОТМЕНА**, чтобы прервать процесс конвертации.

## ВОЗМОЖНЫЕ ПРОБЛЕМЫ И СПОСОБЫ ИХ УСТРАНЕНИЯ

Пожалуйста, перед обращением в сервисный центр, прочитайте описанные проблемы.

ПРОБЛЕМЫ	СПОСОБЫ УСТРАНЕНИЯ
<p>Устройство не воспроизводит информацию с USB диска или карточки памяти</p>	<p>Так как устройство по умолчанию воспроизводит информацию с DVD или CD диска, то рекомендуем выполнить одно из описанных ниже действий:</p> <ol style="list-style-type: none"> <li>1. Извлеките из привода DVD или CD диск, затем подключите USB или карту памяти.</li> <li>2. Установите в меню SOURCE параметр USB или карту памяти.</li> <li>3. Используйте диск размером не более 2 ГБ отформатированный в формате FAT.</li> </ol>
<p>При приеме телевизионного сигнала отсутствует звук, а изображение низкого качества или изображение черно-белое</p>	<p>С помощью клавиши TV SYSTEM выберите цветовую систему соответствующую передаваемому сигналу, например, PAL BG, PAL DK, PAL I, NTSC M, SECAM BG, SECAM DK, PALM, PALN.</p> <p>Вы также можете выполнить эту настройку с помощью меню НАСТРОЙКА КАНАЛОВ (см. страницу 12)</p>
<p>Плеер не реагирует на команды с пульта</p>	<ol style="list-style-type: none"> <li>1. Уберите преграды между плеером и пультом управления.</li> <li>2. Проверьте батарейки и замените их в случае необходимости.</li> </ol>
<p>Некоторые DVD или CD не воспроизводятся</p>	<p>Эта проблема может быть вызвана несколькими причинами:</p> <ol style="list-style-type: none"> <li>1. Если Вы используете диски информация на которых записана с помощью DVD или CD рекордера (привода), то обращаем Ваше внимание на то, что диски "DVD-R" читаются лучше чем "DVD+R" "DVD+RW" "DVD-RW", а диски записанный на низких скоростях - лучше, чем на высоких.</li> <li>2. Возможно фильм записан с помощью кодека, который не поддерживается данным устройством или же фильм записан с разрешением больше, чем 640 x 480.</li> <li>3. Записанный на диске фильм имеет ограничение по категории. Для воспроизведения диска или введите пароль или установите более высокое ограничение на категорию разрешенных к просмотру фильмов.</li> </ol>

## ОСНОВНЫЕ ТЕХНИЧЕСКИЕ ХАРАКТЕРИСТИКИ

ПАРАМЕТР	ЗНАЧЕНИЕ
Поддерживаемые форматы	DVD-Video, MPEG-4, DivX 3.11, 4 DivX 4, DivX 5, XviD, VCD, Super VCD, CD-DA, HDCD, MP3, JPEG
Аудио	Диапазон частот: 20 Гц- 20 КГц Динамический диапазон: 80 Дб ЦАП: 24 бит/96 КГц Поддерживаемые системы звука: BG/ DK/ I/ MN/ L
Видео	Разрешение: 500 телевизионных линий ЦАП: 10 бит Поддерживаемые системы цветности: PAL / NTSC/ SECAM
Дисплей	Размер: 11.3" (28.5 см) Соотношение сторон: 16:9 Разрешение: 800 x 480 (RGB)
ТВ тюнер	Количество каналов: 100 Антенный вход: 75 Ом Частота: 48,25 - 147,25 МГц 154,25 - 463,25 МГц 471,25 - 863,25 МГц
Тип внешней памяти	Карты памяти: SD, MMC (до 2Гб) USB устройства: USB 2.0
Игровая консоль	NES 8-bit
Требования к электропитанию	Внешнее напряжение: ~110 - 240 В (50/60 Гц) Напряжение на плеере: 13,8 В Потребляемая мощность: 15 Вт
Размеры (ШxГxВ)	300 x 235 x 64 мм
Масса	1,98 кг
Климатические требования	температура: 5°C - 35°C влажность: 5% - 80%

**Примечание:** Производитель оставляет за собой право изменять характеристики продукта.