

СОДЕРЖАНИЕ

ВАЖНАЯ ИНФОРМАЦИЯ	2	Настройка акустики	12
Предупреждения	2	Настройка караоке	13
БАЗОВАЯ ИНФОРМАЦИЯ	3	НАСТРОЙКА DOLBY DIGITAL	14
Функции, поддерживаемые		2-канальный звук	14
DVD дисками	3	Уровень сглаживания	14
Согласование формата записи		НАСТРОЙКА ВИДЕО	15
и формата телевизора	3	Тип видеосигнала	15
Использование диска	4	Тип развертки	15
Хранение диска	4	Четкость	15
Структура диска	4	Яркость	15
Поддерживаемые форматы	4	Контрастность	15
ПЕРВОЕ ЗНАКОМСТВО	5	ВЫБОР ПРЕДПОЧТЕНИЙ	16
Комплект поставки	5	Система цветности	16
Передняя панель	5	Язык аудиодорожки	16
Задняя панель	6	Субтитры	16
Подключение USB диска	6	Меню диска	16
ПОДКЛЮЧЕНИЕ ПЛЕЕРА	7	Возрастные ограничения	16
Подключение к телевизору с помощью AV		Настройка пароля	17
кабеля	7	Сброс настроек	17
Подключение к аудиосистеме и		ВОЗМОЖНЫЕ ПРОБЛЕМЫ И	
телевизору (через YUV видеовход)	7	СПОСОБЫ ИХ УСТРАНЕНИЯ	18
Подключение к телевизору и усилителю		ОСНОВНЫЕ ТЕХНИЧЕСКИЕ	
через 5.1 аудиовыход	7	ХАРАКТЕРИСТИКИ	19
ПУЛЬТ УПРАВЛЕНИЯ	8		
Подготовка пульта к работе	8		
Функции пульта	8		
ОСОБЕННОСТИ ПРОСМОТРА	10		
Режим Караоке	10		
Kodak picture CD	10		
JPEG	10		
MPEG4, DivX, MP3	10		
МЕНЮ ПЛЕЕРА	11		
БАЗОВЫЕ НАСТРОЙКИ	11		
Формат экрана телевизора	11		
Метка ракурса	11		
Язык меню	11		
Субтитры	11		
Заставка	11		
Закладка	12		
НАСТРОЙКА ЗВУКА	12		

ВАЖНАЯ ИНФОРМАЦИЯ

ВНИМАНИЕ: ПЕРЕД НАЧАЛОМ ЭКСПЛУАТАЦИИ ПРИБОРА ОБЯЗАТЕЛЬНО ПРОЧИТАЙТЕ НАСТОЯЩЕЕ РУКОВОДСТВО И СОБЛЮДАЙТЕ ВСЕ ПРЕДУПРЕЖДЕНИЯ И ИНСТРУКЦИИ, ЗАФИКСИРОВАННЫЕ В ЭТОМ РУКОВОДСТВЕ И НА DVD ПЛЕЕРЕ.

CAUTION

RISK OF ELECTRIC SHOCK
DO NOT OPEN

Никогда не снимайте крышку устройства. Это может привести к удару электрическим током.



Этот символ является предупреждением потребителя о том, что в данном устройстве имеется высокое электрическое напряжение.



Этот символ является предупреждением потребителя о необходимости соблюдения действий и принципов, описанных в данном руководстве.



Этот символ является знаком соответствия оборудования требованиям CLASS II (двойная изоляция).

ПРЕДУПРЕЖДЕНИЯ:

- Устройство предназначено для работы от сети 220 В частотой 50 Гц.
- Если устройство находилось на холоде, то, перед его включением, в течение 3-4 часов необходимо дождаться полного испарения конденсата.
- Устанавливайте устройство на ровной горизонтальной поверхности, не подверженной вибрации
- Чтобы избежать удара электрическим током, всегда вставляйте вилку в розетку полностью (до упора).
- Не размещайте устройство вблизи источников тепла (больше 40 град.), включая радиаторные батареи, холодильники, мощные усилители, места попадания прямого солнечного света и пр.
- Все отверстия в корпусе устройства предназначены для обеспечения его правильной вентиляции и охлаждения. Никогда не закрывайте вентиляционные отверстия и не устанавливайте устройство в местах, способных помешать его нормальному охлаждению.
- Для снижения риска возгорания или удара электрическим током, не подвергайте это устройство воздействию воды и высокой влажности (больше 90%).
- Не эксплуатируйте устройство вблизи источников воды. При попадании воды или других посторонних предметов внутрь устройства - немедленно отключите его от сети и обратитесь в сервисный центр.
- В случае появления признаков нестабильной работы или поломки устройства (механические деформации и повреждения, дым, посторонний звук, специфический запах) необходимо срочно выключить устройство из сети и обратиться в сервисный центр.
- Сервисное обслуживание и ремонт этого устройства может осуществляться только специально подготовленными специалистами.
- Никогда не вскрывайте устройство самостоятельно.
- В этом устройстве используется лазер. Любые попытки самостоятельно произвести процедуры, не описанные данным руководством, могут привести к радиационному облучению.
- Отключайте устройство от сети переменного тока во время грозы, а также, если не планируете использовать устройство длительное время.

- Не пытайтесь закрывать (или открывать) лоток для дисков путем прямого механического воздействия на него.
- Не вставляйте в лоток для диска посторонние предметы.
- Верхняя и задняя панели устройства могут нагреваться в процессе работы. Это не является неисправностью.
- По завершению работы устройства, извлеките диск и отключите устройство от сети.
- Перед чисткой устройства обязательно отключите его от сети переменного тока. Не используйте для чистки устройства жидкости, алкоголь, аэрозоли и абразивные материалы.



Это устройство оборудовано системой защиты авторских прав, защищенной сертификатами об авторских правах и патентами США и принадлежащей компании Macrovision Corporation и другим владельцам. Использование этой технологии разрешается компанией Macrovision Corporation и может быть предназначено для домашнего использования ограниченным кругом лиц, если иное не предусмотрено соглашением с Macrovision corporation. Реинжиниринг и дисассемблирование этой технологии запрещены и преследуются по закону.

Все торговые марки и товарные знаки, упомянутые в этом руководстве, принадлежат их соответствующим владельцам.

БАЗОВАЯ ИНФОРМАЦИЯ

Функции, поддерживаемые DVD дисками

DVD диски имеют множество специальных функций, поддержка которых зависит от возможности плеера и каждого отдельно взятого диска.



Региональные коды и зональная блокировка

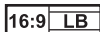

Масштабирование изображения



Режим окружающего звука Dolby digital surround sound



Защита от просмотра нежелательных программ



До 8 языковых аудиодорожек



До 4 ракурсов камеры



До 32 языков субтитров



Специальные субтитры

Согласование формата записи и формата телевизора

Телевизоры чаще всего имеют соотношение сторон 4:3 или 16:9. Приведенная ниже таблица помогает разобраться в принципах отображения видео и кинофильмов различных форматов на разных экранах телевизоров.

Формат изображения на диске	Формат экрана телевизора		
	4:3		16:9
	PanScan	Letter	Wide
4:3			
16:9			

Использование диска



- Устанавливайте диск рабочей поверхностью вниз.



- Не приклеивайте бумагу или другие предметы к диску.



- Отпечатки пальцев и пыль ухудшают качество звука и изображения. Очистите диск слегка увлажненной мягкой тканью движениями от центра к краю.



- Не используйте для очистки диска бензин, различные растворители и антистатика. Не протирайте диск круговыми движениями.

Хранение диска

- Не храните диск вблизи источников тепла и в зоне попадания прямых солнечных лучей.
- Не храните диск во влажных и пыльных местах.
- Храните диски в коробочках в вертикальном положении. В противном случае диски могут получить царапины или покоробиться.

Структура диска

Обычно DVD диск разделен на разделы, которые, в свою очередь, разбиты на главы. Аудио CD разделен на дорожки.



Каждый раздел, глава и дорожка имеют номер, по которому можно выбрать соответствующие раздел, главу или дорожку.

Примечание: Некоторые диски могут не иметь таких номеров.

Поддерживаемые форматы

Наименование	Обозначение	Комментарий
DVD видео		Видео-изображение со звуком
DivX		
MPEG4		
XviD		
Video CD		Звук
Super Video CD		
Audio CD		
MP3		
WMA		
HDCD		
Карaoke CD+G	CD+G	Видео, звук, титры
JPEG		Растровое изображение (фото)
Kodak picture CD		
DVD-R/RW		Тип носителей информации
DVD+R/RW		
CD-R/RW		

Примечание: некоторые диски, в силу особенностей их изготовления, могут не воспроизводиться на данном устройстве или воспроизводиться с проблемами.

ПЕРВОЕ ЗНАКОМСТВО

Комплект поставки



DVD плеер DL-8542 или DL-8544



Аудио-видео кабель

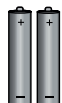

Батарейки AAA (2 шт.)



Гарантийный сертификат



Руководство пользователя



Пульт дистанционного управления

Передняя панель

DL-8542 (вид спереди)



DL-8542 (вид сверху)



DL-8544 (вид спереди)

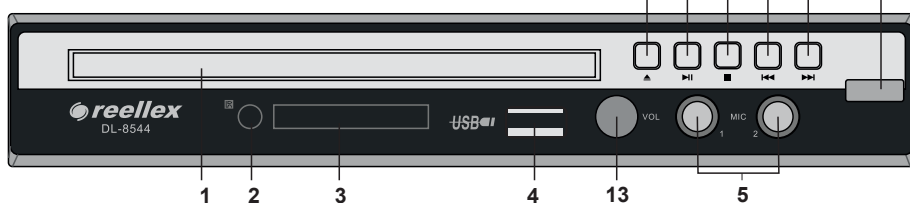

1. Лоток дисковод
2. Приемный сенсор пульта ДУ
3. Информационный дисплей
4. USB порт
5. Гнездо подключения микрофона
8. Открыть/закрыть лоток диска
7. Воспроизведение/Пауза

8. Стоп
9. Переключение звукового режима
10. Включение/выключение питания
11. Предыдущий трек
12. Следующий трек
13. Регулятор громкости микрофона

Задняя панель

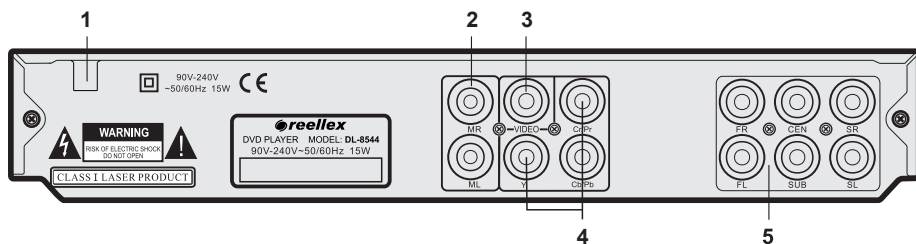

1. Кабель питания 220 В
2. Стере выход
3. Композитный видеовыход
4. Y Cb/Pb Cr/Pr видеовыход
5. Аудиовыходы 5.1

Подключение USB диска

Ваш плеер совместим с устройствами, поддерживающими стандарт "USB Mass Storage Bulk Only". USB-порт данного плеера позволяет подключать носители данных емкостью до 2 Гб с файловой системой FAT. Благодаря этому Вы можете просматривать видео или фотографии, а также прослушивать музыку непосредственно с USB устройства и карт памяти.

1. Не устанавливая диск в привод DVD, вставьте USB диск.
2. Нажмите клавишу DVD/USB. Содержимое USB диска будет отображено на экране.
3. Работа с файлами и управление идентичны воспроизведению дисков с файлами JPEG, MP3 и MPEG4.
4. Нажмите клавишу DVD/USB, чтобы выйти из режима работы с USB диском.

ПРИМЕЧАНИЕ

- Из-за ограничения скорости USB устройств могут возникать паузы при воспроизведении видео файлов высокого качества.
- Использование USB устройств, несовместимых с DVD может вызвать "зависание" плеера. В этом случае выключите плеер, удалите USB устройство, а затем включите плеер.

ПОДКЛЮЧЕНИЕ ПЛЕЕРА



Перед подключением DVD-плеера к другому оборудованию убедитесь, что все коммутируемые устройства **отключены**. Подключение кабелей ко включенным устройствам может привести к выходу устройств из строя.

Подключение к телевизору с помощью AV кабеля

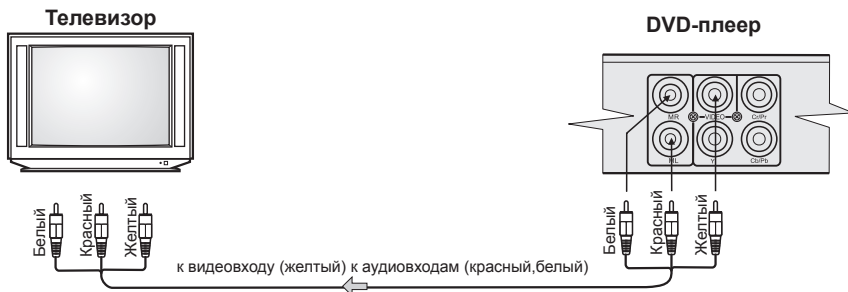

Подключение к аудиосистеме и телевизору (через YUV видеовход)

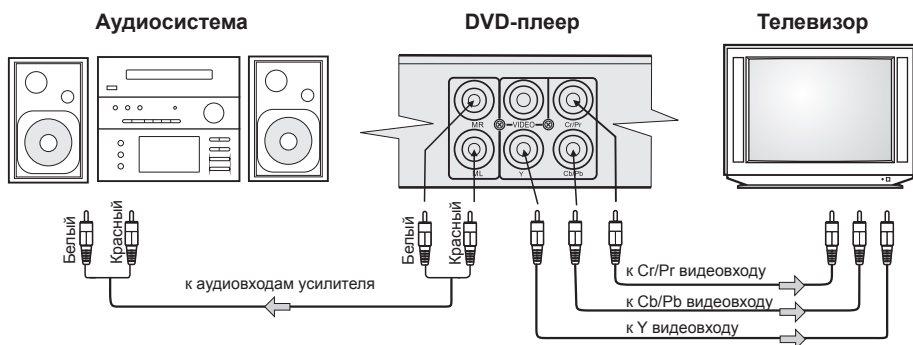

Подключение к телевизору и акустике через 5.1 аудиовход

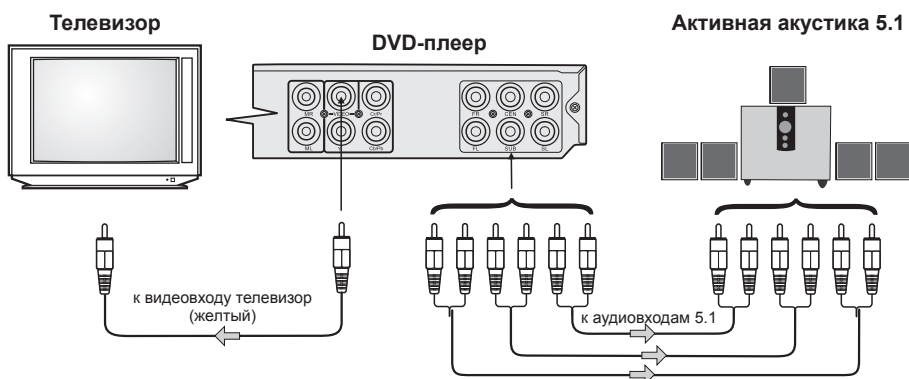

ПУЛЬТ УПРАВЛЕНИЯ

Подготовка пульта к работе

Перед использованием пульта дистанционного управления необходимо установить в него батарейки. Для этого:

1. Снимите крышку отсека батареек
2. Установите две батарейки размера AAA соблюдая указанную на пульте и батарейках полярность.
3. Установите крышку обратно и убедитесь, что она зафиксирована.

После этого пульт готов к работе

Обратите внимание, что расстояние между пультом и плеером не должно превышать 7 метров, а угол - 30°.

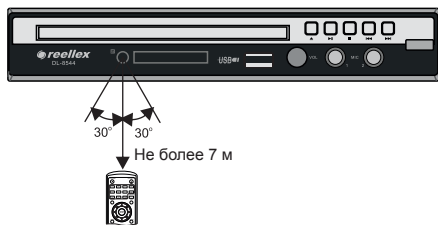

Примечание:

- Не используйте разные типы или новые и старые батарейки одновременно.
- При длительном неиспользовании, извлеките батарейки из пульта.
- Использование разряженных батареек может привести к утечке электролита из корпуса батареек, что приведет к повреждению пульта
- Утилизируйте старые батарейки в соответствии с действующим в вашей стране законодательством

Функции пульта

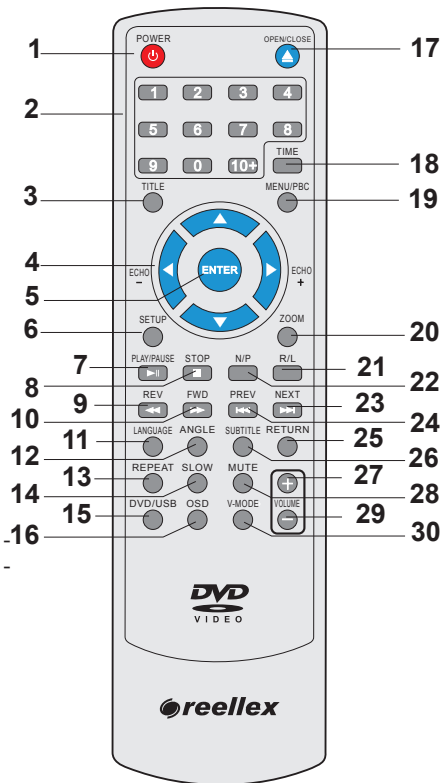

1. POWER

Переводит плеер из режима “ожидание” в рабочий режим и обратно.

В режиме ожидания питание отключается не полностью. Поэтому при длительном неиспользовании устройства, отключите питание с помощью выключателя питания.

2. Цифры 0-9, 10+

Цифровые кнопки для ввода времени, выбора главы, раздела, трека и т.п.

3. TITLE

Вызывает меню разделов диска.

4. CURSOR (◀▲▼▶)

Управляет перемещением курсора при работе с меню.

4. ECHO+/ECHO-

Управляет уровнем эха.

5. ENTER

Подтверждает выбор при работе с меню.

6. SETUP

Активирует меню настроек DVD плеера. Повторное нажатие - выход из меню

7. PLAY/PAUSE (II▶)

Активирует просмотр. Повторное нажатие приостанавливает воспроизведение.

8. STOP (■)

Останавливает просмотр и фиксирует выбранную точку как ЗАКЛАДКУ (при следующем запуске диска воспроизведение начнется с этой точки). Для продолжения воспроизведения нажмите на **PLAY**. Повторное нажатие кнопки **STOP** - окончательно остановит показ видео.

9. REV (◀◀) и 10. FWD (▶▶)

Ускоряет воспроизведение видео назад (◀◀) или вперед (▶▶). Каждое следующее нажатие - приводит к еще большему ускорению. Для возврата к нормальной скорости - нажмите кнопку **PLAY**.

11. LANGUAGE

Позволяет выбрать один из языков, доступных на проигрываемом DVD диске.

12. ANGLE

Позволяет управлять ракурсами (функция доступна если она поддерживает проигрываемым диском).

13. REPEAT

Каждое нажатие этой кнопки изменяет режим повтора в циклическом порядке. Например, для DVD дисков будут предложены следующие режимы повтора: повтор главы > повтор раздела > повтор всего диска > повтор отключен.

14. SLOW

Включает режим замедления просмотра. Каждое следующее нажатие изменяет скорость воспроизведения.

15. DVD/USB

Переключает плеер между режимами воспроизведения с диска или порта USB (при наличии в этих устройствах соответствующего носителя информации).

16. OSD

Переключает различные режимы отображения информационных сообщений о времени просмотра.

17. OPEN/CLOSE ▲

Открывает дикодовд. Повторное нажатие - закрывает его.

18. TIME

Активирует меню, в котором можно ввести номер нужной главы/раздела и время диска. Для подтверждения выбора нажмите кнопку **ENTER**.

19. MENU/PBC

Вызывает меню текущего DVD диска. Для дисков SVCD, VCD2.0 отображает меню глав диска (если активирован PBC).

20. ZOOM

Включает режим масштабирования. Последовательное нажатие кнопки **ZOOM** изменяет масштаб изображения на экране. Используйте кнопки курсора для перемещения по увеличенному изображению.

21. R/L

Кнопка выбора различных каналов звукового сопровождения.

22. N/P

Переключает режимы отображения цвета PAL/NTSC/AUTO. Данная операция доступна только если в плеере нет диска.

23. NEXT (▶▶) и 24. PREV (◀◀)

Кнопки перехода к предыдущему (◀◀) или следующему (▶▶) разделу, главе, дорожке.

25. RETURN

При воспроизведении DVD, SVCD и VCD2.0 нажатие этой кнопки выводит на экран список файлов.

26. SUBTITLE

Переключает языки субтитров, доступные на данном диске.

27. VOLUME (+) и 29. VOLUME (-)

Увеличивает (+) или уменьшает (-) громкость, а также в режиме караоке изменяет баланс между голосом и музыкой.

28. MUTE

Включает/отключает звук (режим "Тихо").

30. V-MODE

Переключает режимы видеовыхода между YUV, прогрессив. развертка и RGB. Возвращает к прежним настройкам при несовместимости ТВ с выбранными установками плеера (шум на экране, срыв синхронизации, отсутствие изображения).

Примечание:

- если какая-либо из описанных функций не поддерживается текущим диском, то при попытке ее использования на экране телевизора появится знак ☹

ОСОБЕННОСТИ ПРОСМОТРА

Режим Карaoke

Режим **КАРАОКЕ** предназначен для исполнения песен под фонограмму.

Чтобы активировать режим **КАРАОКЕ**, вставьте диск с песнями караоке, подключите микрофон (стр. 5).

Отрегулируйте уровень голоса с помощью регулятора громкости на передней панели (только DL-8544) или меню изменения громкости микрофона (стр. 13).

Отрегулируйте баланс между фонограммой и голосом с помощью клавиш управления громкости, расположенных на пульте управления.

Kodak picture CD

При успешном прочтении диска Kodak Picture CD показ слайдшоу начинается автоматически. Изображения чередуются последовательно, масштабируясь до размеров экрана. Для выбора эффекта перехода нажмите кнопку **PROG**. Для остановки используйте кнопку **PLAY/PAUSE (II)**, а **NEXT (III)** или **PREV (I)** для смены изображения.

Для поворота изображения используйте курсор: Влево (<), Вправо (>), Зеркально (V), Вернуться к исходному (A). При переходе к новому изображению оно будет загружено в нормальном виде.

Нажатие кнопки **ZOOM** включает режим масштабирования. В этом режиме кнопки **REV (II)** и **FWD (III)** увеличивают и уменьшают масштаб изображения. Повторное нажатие кнопки **ZOOM** выключает режим масштабирования и возвращает изображение к размерам экрана.

Примечание: В режиме масштабирования функции поворота изображения и слайдшоу не работают.

Кнопка **STOP (■)** включает режим отображения изображений в виде пиктограмм. Используйте кнопки **NEXT (III)** или **PREV (I)** для перехода между изображениями, а клавиши A, V, <, > - для перемещения между пиктограммами. Для просмотра пиктограмм на весь экран, нажмите **ENTER** или **PLAY**.

JPEG

При успешном прочтении диска с JPEG файлами на экране будет показано навигационное меню. С помощью клавиш A и V выберите файл и нажмите **PLAY/PAUSE (II)** для начала просмотра. Повторное нажатие этой кнопки - останавливает смену изображений.

Кнопки **PREV (I)** или **NEXT (III)** обеспечивают переход к предыдущему или следующему изображению соответственно.

Нажмите **ZOOM** для входа в режим масштабирования и кнопки **REV (II)** и **FWD (III)**, для изменения масштаба, а клавиши A, V, <, > для перемещения увеличенного изображения.

MPEG4, DivX, MP3

Форматы MPEG4, DivX и MP3 предназначены для кодирования информации с высокой степенью сжатия. MPEG4 и DivX предназначены для кодирования аудио- видео информации, а MP3 только аудио.

При успешном прочтении диска с такими файлами на экране будет показано навигационное меню.



Выберите файл или папку с помощью клавиш A и V и нажмите **ENTER** для входа в папку или воспроизведения файла. Для возврата в предыдущее меню нажмите клавишу <, а для пролистывания страниц - **PREV (I)** и **NEXT (III)**.

Внимание:

1. Названия папок и файлов отображаются корректно, только если в их названии использованы символы английского алфавита или цифровые символы
2. Список форматов, поддерживаемых плеером см. раздел **ОСНОВНЫЕ ТЕХНИЧЕСКИЕ ХАРАКТЕРИСТИКИ**.

МЕНЮ ПЛЕЕРА

Все основные настройки плеера можно сделать в меню плеера, которое активируется нажатием кнопки **SETUP**. Меню состоит из следующих разделов: базовые настройки, настройка звука, настройка Dolby, настройка видео и настройка предпочтений.

Для навигации внутри меню используйте клавиши **Λ**, **V**, **<**, **>** и **ENTER**. Для выхода из меню нажмите **SETUP**.

БАЗОВЫЕ НАСТРОЙКИ

Формат экрана телевизора

Особенности работы телевизора с различными форматами видео описаны в разделе "Согласование формата записи и формата телевизора" (см. стр.3)

База	Аудио	Dolby	Видео	Предпочт.
-- БАЗОВЫЕ НАСТРОЙКИ --				
Формат ТВ экрана	PS		PanScan	
Метка ракурса	Вкл		Letter	
Язык меню	Рус		Wide	
Субтитры	Выкл			
Заставка	Вкл			
Закладка	Выкл			
Настройка формата экрана телевизора				

Метка ракурса

Если на диске записаны разные ракурсы съемок, то Вы можете включить или выключить возможность их просмотра.

База	Аудио	Dolby	Видео	Предпочт.
-- БАЗОВЫЕ НАСТРОЙКИ --				
Формат ТВ экрана	PS			
Метка ракурса	Вкл		Вкл	
Язык меню	Рус		Выкл	
Субтитры	Выкл			
Заставка	Вкл			
Закладка	Выкл			
Настройка ракурсов				

Язык меню

Выбор языка меню и экранных сообщений

База	Аудио	Dolby	Видео	Предпочт.
-- БАЗОВЫЕ НАСТРОЙКИ --				
Формат ТВ экрана	PS			
Метка ракурса	Вкл			
Язык меню	Рус		Английский	
Субтитры	Выкл		Русский	
Заставка	Вкл			
Закладка	Выкл			
Настройка языка меню				

Субтитры

Управляет показом субтитров на экране (если DVD-диск содержит субтитры)

База	Аудио	Dolby	Видео	Предпочт.
-- БАЗОВЫЕ НАСТРОЙКИ --				
Формат ТВ экрана	PS			
Метка ракурса	Вкл			
Язык меню	Рус			
Субтитры	Выкл		Вкл	
Заставка	Вкл		Выкл	
Закладка	Выкл			
Настройка субтитров				

Заставка

При длительном простое плеера, для предотвращения выгорания экрана телевизора, он может переходить в режим показа экранной заставки.

База	Аудио	Dolby	Видео	Предпочт.
-- БАЗОВЫЕ НАСТРОЙКИ --				
Формат ТВ экрана	PS			
Метка ракурса	Вкл			
Язык меню	Рус			
Субтитры	Выкл			
Заставка	Вкл		Вкл	
Закладка	Выкл		Выкл	
Экранная заставка				

Закладка

Функция позволяет запомнить отметку на которой была нажата клавиша **STOP** и при следующем просмотре этого диска, начать просмотр именно с этой точки.

База	Аудио	Dolby	Видео	Предпочт.
-- БАЗОВЫЕ НАСТРОЙКИ --				
Формат ТВ экрана	PS			
Метка ракурса	Вкл			
Язык меню	Рус			
Субтитры	Выкл			
Заставка	Вкл			
Закладка	Выкл		Вкл	
			Выкл	
Настройка закладок				

НАСТРОЙКА ЗВУКА

Меню **Аудио** предназначено для управления звуковыми настройками плеера.

База	Аудио	Dolby	Видео	Предпочт.
-- НАСТРОЙКА ЗВУКА --				
Настройка акустики				
Настройка Караоке				
Звуковые настройки				

Настройка акустики

НАСТРОЙКА АУДИОВЫХОДА

При отсутствии пятиканальной акустики Вы можете установить один из трех способов микширования звука: Лев/Прав, Стерео или 5.1-канальный.

При выборе 5.1 звук будет распределен между 5-ю каналами и сабвуфером.

Примечание: только использование системы пятиканального звука позволяет получить "эффект присутствия" (окружающее звучание)

База	Аудио	Dolby	Видео	Предпочт.
-- НАСТРОЙКА АКУСТИКИ --				
Аудиовыход			Лев/Прав	
Фронтальная	Бол		Стерео	
Центральная	Бол		5.1	
Тыловая	Бол			
Сабвуфер	Выкл			
Настройка аудиовыхода				

ФРОНТАЛЬНАЯ АКУСТИКА

При подключении плеера к 5-ти канальной акустике. Вы можете настроить плеер под особенности Вашей акустической системы.

База	Аудио	Dolby	Видео	Предпочт.
-- НАСТРОЙКА АКУСТИКИ --				
Аудиовыход				
Фронтальная	Бол		Большая	
Центральная	Бол		Маленькая	
Тыловая	Бол			
Сабвуфер	Выкл			
Выбор типа фронтальной акустики				

ЦЕНТРАЛЬНАЯ АКУСТИКА

Выберите тип Ваших тыловых колонок.

База	Аудио	Dolby	Видео	Предпочт.
-- НАСТРОЙКА АКУСТИКИ --				
Аудиовыход				
Фронтальная	Бол			
Центральная	Бол		Большая	
Тыловая	Бол		Маленькая	
Сабвуфер	Выкл		Выкл	
Настройка типа центральной акустики				

ТЫЛОВАЯ АКУСТИКА

Выберите тип Ваших тыловых колонок.

База	Аудио	Dolby	Видео	Предпочт.
-- НАСТРОЙКА АКУСТИКИ --				
Аудиовыход				
Фронтальная	Бол			
Центральная	Бол			
Тыловая	Бол	Большая		
Сабвуфер	Выкл	Маленькая		
		Выкл		
Настройка типа тыловой акустики				

САБВУФЕР

Включите сабвуфер при его наличии или отключите если Вы используете 5-ти канальную систему без выделенного сабвуфера.

База	Аудио	Dolby	Видео	Предпочт.
-- НАСТРОЙКА АКУСТИКИ --				
Аудиовыход				
Фронтальная	Бол			
Центральная	Бол			
Тыловая	Бол			
Сабвуфер	Выкл	Вкл		
		Выкл		
Настройка сабвуфера				

Настройка караоке

В этом разделе меню, Вы можете настроить микрофон для исполнения Караоке.

База	Аудио	Dolby	Видео	Предпочт.
СТРАНИЦА УСТАНОВКИ АУДИО				
Настройка акустики				
Настройка Караоке				
К настройкам Караоке				

Войдите в меню "Настройка микрофона" для настройки его громкости и уровня ЭХО

База	Аудио	Dolby	Видео	Предпочт.
-- НАСТРОЙКА КАРАОКЕ --				
Настройка Микрофона				
Уровень микрофона 09				
К настройкам микрофона				

АКТИВАЦИЯ МИКРОФОНА

Выберите один из двух возможных режимов: микрофон включен или микрофон выключен.

База	Аудио	Dolby	Видео	Предпочт.
-- НАСТРОЙКА МИКРОФОНА --				
Микрофон	Вкл	Вкл		
Громкость	15	Выкл		
Уровень эха	15			
Микрофон				

УСТАНОВКА УРОВНЯ ГРОМКОСТИ

Большее значение соответствует большему уровню громкости.

База	Аудио	Dolby	Видео	Предпочт.
-- НАСТРОЙКА МИКРОФОНА --				
Микрофон	Вкл			
Громкость	15			
Уровень эха	15			
Громкость микрофона 1				

УСТАНОВКА УРОВНЯ ЭХА

Большее значение соответствует большему уровню эха

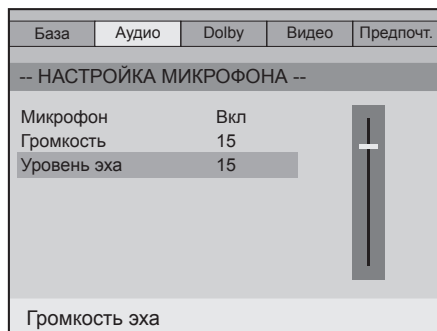

Уровень микрофона

Позволяет отрегулировать оптимальный баланс между громкостью сигнала воспринимаемого микрофоном и уровнем помех.

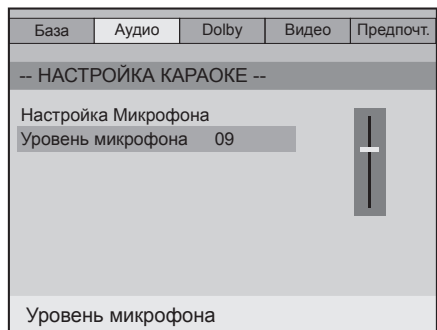

НАСТРОЙКА DOLBY DIGITAL

2-х канальный звук

Данное меню определяет способ вывода звукового сигнала (только для DVD-дисков с двухканальной стерео дорожкой Dolby.

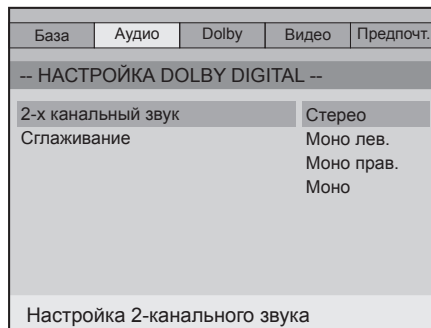

Уровень сглаживания

Для сглаживания значительных перепадов громкости звука Вы можете отрегулировать уровень сглаживания громкости.

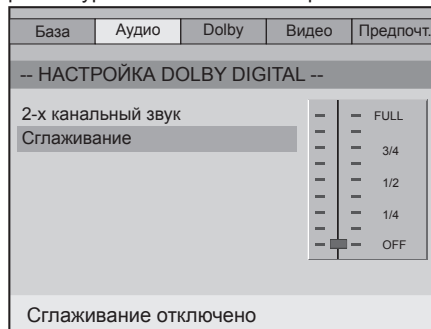

НАСТРОЙКА ВИДЕО

Тип видеосигнала

Выбор типа сигнала зависит от способа соединения плеера с телевизором.

База	Аудио	Dolby	Видео	Предпочт.
-- НАСТРОЙКА ВИДЕО --				
Тип сигнала	Видео		Видео	
Тип развертки			YCbCr	
Четкость	Низкая			
Яркость	00			
Контрастность	00			
Тип сигнала				

Тип развертки

При использовании компонентного видеовыхода, настройте режим развертки в соответствии с типом Вашего телевизора: YCbCr - для чересстрочной или YPbPr - для прогрессивной.

База	Аудио	Dolby	Видео	Предпочт.
-- НАСТРОЙКА ВИДЕО --				
Тип сигнала	Видео			
Тип развертки			Прогрессивная	
Четкость	Низкая		Чересстрочная	
Яркость	00			
Контрастность	00			
Установка типа развертки				

Четкость

Выберите уровень четкости изображения.

База	Аудио	Dolby	Видео	Предпочт.
-- НАСТРОЙКА ВИДЕО --				
Тип сигнала	Видео			
Тип развертки				
Четкость	Низкая		Высокая	
Яркость	00		Средняя	
Контрастность	00		Низкая	
Четкость				

Яркость

Выберите уровень яркости изображения.

База	Аудио	Dolby	Видео	Предпочт.
-- НАСТРОЙКА ВИДЕО --				
Тип сигнала	Видео			
Тип развертки				
Четкость	Низкая			
Яркость	00			
Контрастность	00			
Яркость				

Контрастность

Выберите уровень контрастности видео.

База	Аудио	Dolby	Видео	Предпочт.
-- НАСТРОЙКА ВИДЕО --				
Тип сигнала	Видео			
Тип развертки				
Четкость	Низкая			
Яркость	00			
Контрастность	00			
Контрастность				

ВЫБОР ПРЕДПОЧТЕНИЙ

В этом разделе меню Вы можете установить свои предпочтения.

Система цветности

Выберите систему кодировки цвета, которая соответствует требованиям Вашего телевизора.

База	Аудио	Dolby	Видео	Предпочт.
-- ПРЕДПОЧТЕНИЯ --				
Система цветности	Авто		PAL TB	
Язык аудио	Рус		Авто	
Субтитры	Рус		NTSC TB	
Меню диска	Рус			
Ограничения				
Пароль				
Сброс настроек				
Стандарт цветности телевизора				

Язык аудиодорожки

Выбор предпочтительного языка звука.

База	Аудио	Dolby	Видео	Предпочт.
-- ПРЕДПОЧТЕНИЯ --				
Система цветности	Авто		Французский	
Язык аудио	Рус		Испанский	
Субтитры	Рус		Китайский	
Меню диска	Рус		Японский	
Ограничения			Русский	
Пароль			Итальянский	
Сброс настроек			Прочие	
Предпочтительный язык звуковой дорожки				

Субтитры

Выбор предпочтительного языка титров

База	Аудио	Dolby	Видео	Предпочт.
-- ПРЕДПОЧТЕНИЯ --				
Система цветности	Авто		Испанский	
Язык аудио	Рус		Китайский	
Субтитры	Рус		Японский	
Меню диска	Рус		Русский	
Ограничения			Итальянский	
Пароль			Выкл	
Сброс настроек			Прочие	
Предпочтительный язык субтитров				

Меню диска

Выбор предпочтительного языка меню DVD диска.

База	Аудио	Dolby	Видео	Предпочт.
-- ПРЕДПОЧТЕНИЯ --				
Система цветности	Авто		Французский	
Язык аудио	Рус		Испанский	
Субтитры	Рус		Китайский	
Меню диска	Рус		Японский	
Ограничения			Русский	
Пароль			Итальянский	
Сброс настроек			Прочие	
Предпочтительный язык меню диска				

Возрастные ограничения

DVD-проигрыватель поддерживает функцию родительского контроля (доступ к определенным дискам только после ввода пароля). Чтобы установить ограничения доступа к дискам необходимо:

1. Отключить режим пароля.
2. Установить ограничения.
3. Включить режим пароля.

База	Аудио	Dolby	Видео	Предпочт.
-- ПРЕДПОЧТЕНИЯ --				
Система цветности	Авто		Kid Safe	
Язык аудио	Рус		G	
Субтитры	Рус		Pg	
Меню диска	Рус		Pg 13	
Ограничения			Pgr	
Пароль			R	
Сброс настроек			Nc17	
			Adult	
Настройка возрастных ограничений				

Комментарии к рейтингу возрастных ограничений:

KID SAFE/G - без ограничений.

PG - разрешено к просмотру только в присутствии взрослых.

PG-13 - ряд материалов может быть недопустим для детей, младше 13 лет.

PGR - просмотр зрителями до 17 лет только в сопровождении взрослых.

NC-17 - не рекомендуется просмотр зрителями младше 17 лет.

Adult - фильм только для взрослых

Настройка пароля

В этом пункте меню можно включить или выключить пароль доступа к фильмам различных возрастных категорий, а также изменить значение пароля.

База	Аудио	Dolby	Видео	Предпочт.
-- ПРЕДПОЧТЕНИЯ --				
Система цветности		Авто		
Язык аудио		Рус		
Субтитры		Рус		
Меню диска		Рус		
Ограничения				
Пароль		Изменить		
Сброс настроек				
Изменение пароля				

ИЗМЕНЕНИЕ ПАРОЛЯ

Пароль, установленный заводом: **0000**.

Вы можете установить новый пароль, который также должен состоять из 4 цифр.

Новый пароль	<input type="text"/>
Новый пароль	<input type="text"/>
Подтвердить пароль	<input type="text"/>

OK

Сброс настроек

Сброс всех настроек и возврат к заводским настройкам.

База	Аудио	Dolby	Видео	Предпочт.
-- ПРЕДПОЧТЕНИЯ --				
Система цветности		YCbCr		
Язык аудио		Рус		
Субтитры		Рус		
Меню диска		Рус		
Ограничения				
Пароль				
Сброс настроек		Сброс		
Восстановить заводские настройки				

ВОЗМОЖНЫЕ ПРОБЛЕМЫ И СПОСОБЫ ИХ УСТРАНЕНИЯ

Пожалуйста, перед обращением в сервисный центр, прочитайте описанные проблемы.

Плеер не включается

Проверьте подключение плеера к рабочему источнику 220 В.

Нет звука

1. Убедитесь, что плеер правильно соединен с акустикой (телевизором).
2. Проверьте наличие контактов в разъемах.
3. Проверьте выбранные режимы плеера, телевизора или усилителя.

Нет изображения

1. Убедитесь, что плеер правильно соединен с телевизором.
2. Проверьте наличие контактов в разъемах.
3. Проверьте выбранные режимы плеера и телевизора.
4. Проверьте работоспособность телевизора.
5. Нажмите несколько раз кнопку **V.MODE** до тех пор, пока изображение не вернется к норме.

Диски не читаются

1. Убедитесь, что диск вставлен правильно и информационной стороной вниз.
2. Убедитесь, что диск не имеет механических повреждений и загрязнений.

Не работает пульт ДУ

1. Уберите преграды между плеером и пультом управления.
2. Проверьте батарейки и замените их в случае необходимости.
3. Убедитесь, что пульт направлен на окно приемника DVD-плеера.
4. Убедитесь, что расстояние между пультом и плеером не превышает 7 метров.

Неустойчивое изображение

1. Проверьте диск на грязь и критичные царапины. При необходимости очистите диск.
2. Выключите плеер, подождите 10-20 сек. И вновь включите его для устранения программных сбоев.

Плеер не реагирует на команды

Причиной этого могут быть проблемы в электрической сети. Выключите плеер, подождите 10 сек. И вновь включите его.

ОСНОВНЫЕ ТЕХНИЧЕСКИЕ ХАРАКТЕРИСТИКИ

ПАРАМЕТРЫ	ЗНАЧЕНИЕ
Поддерживаемые форматы	DVD-Video, MPEG-4, DivX 3.11, DivX 4, DivX 5, DivX Pro, XviD, VCD, SuperVCD, CD, CD-DA, HDCD, MP3, WMA, DVD-Audio, VCD Karaoke, DVD Karaoke, Karaoke CD+G, Kodak Picture CD, JPEG
Декодеры	Dolby Digital
Аудиовыходы	Сtereo: 2.0 В ± 0.2 (10 кОм) (RMS) Аналоговый 5.1: 2.0 В ± 0.2 (10 кОм) (RMS)
Видеовыходы	Композитный (RCA): 1.0 Вп-п ± 0.2 (75 Ом) Компонентный (Y,Cb,Cr): Y/Cb/Cr - 0.7 Вп-п (75 Ом) Прогрессивный (Y,Pb,Pr): Y/Pb/Pr - 0.7 Вп-п (75 Ом)
Требования к электросети	Напряжение (частота): ~90 В - 240 В (50/60 Гц) Максимальная потребляемая мощность: 15 Вт
Размеры (ШxГxВ)	225 мм x 250 мм x 40 мм
Масса	1,2 кг
Климатические требования	температура: 5°C - 35°C влажность: 5% - 80%

Примечание: Производитель оставляет за собой право изменять характеристики продукта.