

**PHILIPS**

**BASS+**

SHB3075

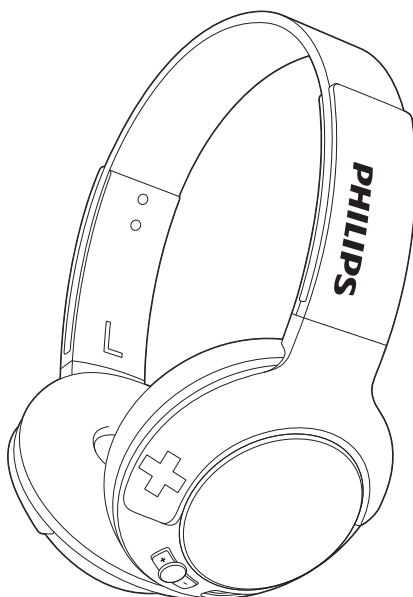

# Руководство пользователя

Зарегистрируйте свое устройство и получите поддержку на  
[www.philips.com/support](http://www.philips.com/support)



# Содержание

---

<b>1</b>	<b>Важные инструкции по безопасности</b>	<b>2</b>
	Правила безопасности при прослушивании	2
	Общая информация	2
<hr/>		
<b>2</b>	<b>Беспроводные наушники Bluetooth</b>	<b>3</b>
	Комплектация	3
	Другие устройства	3
	Обзор беспроводных наушников Bluetooth	3
<hr/>		
<b>3</b>	<b>Начало работы</b>	<b>5</b>
	Зарядка наушников	5
	Выполнение сопряжения между мобильным телефоном и наушниками	5
<hr/>		
<b>4</b>	<b>Использование наушников</b>	<b>7</b>
	Подключение наушников к Bluetooth-устройству	7
	Управление вызовами и музыкой	7
	Ношение гарнитуры	8
<hr/>		
<b>5</b>	<b>Технические данные</b>	<b>9</b>
<hr/>		
<b>6</b>	<b>Предупреждение</b>	<b>10</b>
	Заявление о соответствии	10
	Утилизация отработавшего изделия и использованных батарей	10
	Соответствие ЭМП	11
	Товарные знаки	11
<hr/>		
<b>7</b>	<b>Часто задаваемые вопросы</b>	<b>12</b>

# 1 Важные инструкции по безопасности

## Правила безопасности при прослушивании



### Опасно!

- Чтобы избежать повреждения слуха, ограничьте время прослушивания на высокой громкости и установите безопасный уровень громкости. Чем выше уровень громкости, тем меньше безопасное время прослушивания.

### При использовании гарнитуры соблюдайте следующие правила.

- Слушайте с умеренным уровнем громкости, с разумной продолжительностью.
- Старайтесь не увеличивать громкость, пока происходит адаптация слуха.
- Не устанавливайте уровень громкости, мешающий слышать окружающие звуки.
- В потенциально опасных ситуациях следует соблюдать осторожность или временно прерывать прослушивание.
- Избыточное звуковое давление, вызванное наушниками или гарнитурой, может привести к потере слуха.
- Во время вождения не рекомендуется использовать сразу оба наушника. В некоторых странах такое использование наушников во время управления автомобилем запрещено законом.

- В целях безопасности во время управления автомобилем и в других потенциально опасных ситуациях старайтесь не отвлекаться на разговоры по мобильному телефону.

## Общая информация

Чтобы избежать повреждений или сбоев в работе устройства, выполняйте следующие инструкции.



### Внимание

- Не подвергайте наушники воздействию высоких температур.
- Не роняйте наушники.
- Следует исключить попадание на наушники капель воды или брызг.
- Не погружайте наушники в воду.
- Не пользуйтесь чистящими средствами, содержащими спирт, аммиак, бензин или абразивные вещества.
- При необходимости очистки пользуйтесь мягкой тканью, смоченной небольшим количеством воды или разбавленного мягкого мыла.
- Не подвергайте аккумулятор чрезмерному нагреву, в том числе воздействию прямых солнечных лучей, огня и пр.
- При неправильной замене батарей возникает опасность взрыва. Заменяйте батареи только такой же или эквивалентной моделью.

### Рабочая температура, температура хранения и влажность

- Рабочая температура и температура хранения должны находиться в диапазоне от  $-15^{\circ}\text{C}$  до  $55^{\circ}\text{C}$  (при относительной влажности до 90 %).
- При высокой или низкой температурах срок службы аккумулятора может сокращаться.

## 2 Беспроводные наушники Bluetooth

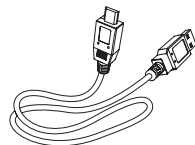

USB-кабель для зарядки (только зарядка)



Краткое руководство

Поздравляем с покупкой, и добро пожаловать в клуб Philips! Чтобы воспользоваться всеми преимуществами поддержки Philips, зарегистрируйте продукт на [www.philips.com/welcome](http://www.philips.com/welcome).

Эти беспроводные наушники Philips позволяют:

- в беспроводном режиме громкой связи принимать телефонные вызовы;
- слушать музыку и управлять воспроизведением в беспроводном режиме;
- переключаться между телефонными звонками и прослушиванием музыки.

### Комплектация

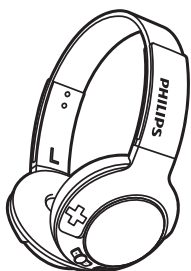

Беспроводные наушники Bluetooth Philips BASS+ On-Ear (SHB3075)



### Другие устройства

Мобильный телефон или устройство, поддерживающее Bluetooth и совместимое с наушниками (см. 'Технические данные' на стр.9) (например, ноутбук, КПК, Bluetooth-адаптер, MP3-плеер и пр.).

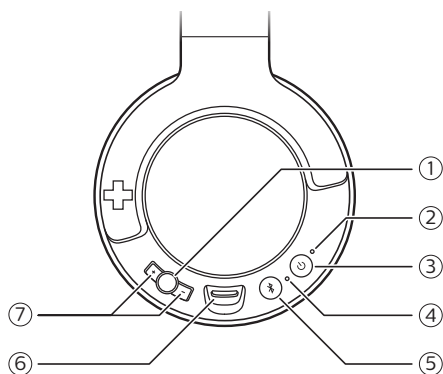
### Обзор беспроводных наушников Bluetooth



Кнопка управления музыкой/вызовами/воспроизведением

- ② LED-индикатор
- ③  Кнопка включения/выключения
- ④ Микрофон
- ⑤  Кнопка сопряжения/отключения звука
- ⑥ Разъем для зарядки micro USB
- ⑦ +/- Кнопка управления громкостью

# 3 Начало работы

## Зарядка наушников

### Примечание

- Перед первым использованием наушников заряжайте батарею не менее 5 часов для обеспечения оптимальной емкости и продления срока службы.
- Чтобы избежать повреждений или сбоев, используйте только оригинальный кабель USB.
- Перед зарядкой наушников завершите вызов. При подключении к источнику питания наушники будут отключены.
- Во время зарядки можно продолжать пользоваться наушниками.

Подключите входящий в комплект кабель USB к:

- разъему для зарядки micro USB на наушниках;
  - сертифицированному зарядному устройству / USB-порту компьютера.
- ↳ Во время зарядки наушников светодиодный индикатор горит белым светом, а после полной зарядки гаснет.



### Совет

- В среднем полная зарядка занимает 3 часа.

## Выполнение сопряжения между мобильным телефоном и наушниками

Перед первым использованием необходимо установить соединение между наушниками и мобильным телефоном. Успешное сопряжение позволяет установить

уникальную зашифрованную связь между телефоном и наушниками. В памяти наушников сохраняются последние 8 устройства. Если в памяти уже сохранено 8 устройства, при очередной попытке подключения более старые сеансы связи заменяются новыми.

- 1 Убедитесь, что наушники полностью заряжены.
  - 2 Для включения наушников нажмите и удерживайте  в течение 2 секунд.
  - 3 Нажмите и удерживайте , пока светодиодный индикатор не начнет попеременно мигать синим и белым светом.  
↳ Наушники будут находиться в режиме сопряжения в течение 5 минут.
  - 4 Убедитесь, что мобильный телефон включен, функция Bluetooth на телефоне активирована.
  - 5 Установите сопряжение между мобильным телефоном и гарнитурой. Дополнительные рекомендации см. в инструкции по эксплуатации вашего мобильного телефона.
- В следующих примерах показано, как выполнить сопряжение между наушниками и мобильным телефоном.

- 1 Включите функцию Bluetooth на мобильном телефоне и выберите **BASS+ On-Ear**.
- 2 Если появится запрос на ввод пароля, набери "0000" (четыре нуля). Если мобильный телефон оснащен технологией Bluetooth 3.0 или более поздней версии, вводить пароль не нужно.



BASS+ On-Ear



## 4 Использование наушников

### Подключение наушников к Bluetooth-устройству

- 1 Включите мобильный телефон или Bluetooth-устройство.
- 2 Для включения наушников нажмите и удерживайте  в течение 2 секунд.
  - ↳ Начнет мигать синий индикатор.
  - ↳ Наушники будут автоматически подключены к последнему подключенному мобильному телефону или Bluetooth-устройству. Если это устройство недоступно, наушники установят соединение с предпоследним подключенным устройством.

#### Совет



- Если включить мобильный телефон или Bluetooth-устройство (либо активировать функцию Bluetooth) после включения наушников, то подключение наушников к мобильному телефону или Bluetooth-устройству придется установить вручную.

#### Примечание



- Если в течение 5 минут не удастся найти ни одного доступного для подключения Bluetooth-устройства, наушники автоматически отключаются для экономии заряда аккумулятора.

### Управление вызовами и музыкой





#### Включение/выключение

Задача	Кнопка	При работе
Включите наушники.		Нажмите и удерживайте в течение 2 секунд.
Выключите наушники.		Нажмите и удерживайте в течение 6 секунд. ↳ Светодиодный индикатор загорится белым светом и погаснет.

#### Управление музыкой

Задача	Кнопка	При работе
Воспроизведение или приостановка музыки.		Нажмите 1 раз.
Регулировка громкости.	+/-	Нажмите один раз или нажмите и удерживайте.
Переход вперед.		Нажмите 2 раза.
Переход назад.		Нажмите и удерживайте в течение 2 секунд.

## Управление вызовами

Задача	Кнопка	При работе
Прием/ завершение вызова.		Нажмите 1 раз. ↳ 1 звуковой сигнал.
Отклонение входящего вызова.		Нажмите и удерживайте в течение 2 секунд. ↳ 1 звуковой сигнал.
Переключение абонента во время вызова.		Нажмите и удерживайте в течение 2 секунд.
Выключение/ включение микрофона во время вызова.		Нажмите 1 раз. ↳ 1 звуковой сигнал.

## Голосовое управление

Задача	Кнопка	При работе
Siri/Google Now.		Нажмите и удерживайте в течение 2 секунд.

## Другие индикаторы состояния наушников

Состояние наушников	Индикатор
Наушники подключены к Bluetooth-устройству и находится в режиме ожидания или воспроизведения музыки.	Светодиодный индикатор мигает синим светом каждые 8 секунд.
Наушники готовы к сопряжению.	Светодиодный индикатор попеременно мигает синим и белым светом.

Наушники включены, однако не подключены к Bluetooth-устройству. Светодиодный индикатор быстро мигает синим светом. Если подключение невозможно осуществить, наушники выключаются через 5 минут.

Низкий уровень заряда батарей. Светодиодный индикатор мигает красным светом 3 раза каждые 150 секунд до полной разрядки аккумулятора.

Аккумулятор полностью заряжен. Индикатор прекращает мигать белым светом.

## Ношение гарнитуры

Отрегулируйте оголовье по размеру головы.

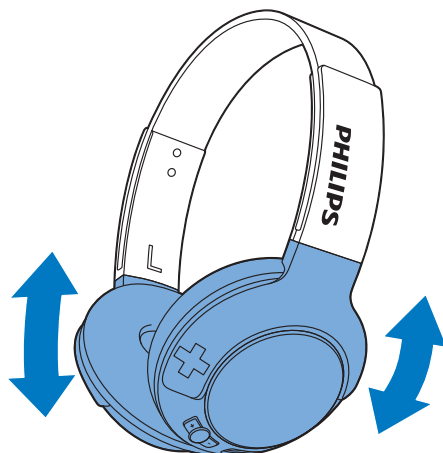

# 5 Технические данные

- Время работы в режиме разговора: 12 часов
- Воспроизведения музыки: 12 часов
- Время работы в режиме ожидания: 166 часов
- Стандартное время полной зарядки аккумулятора: 3 часа
- Литий-полимерный аккумулятор (240 мА\*ч)
- Bluetooth 4.1, поддержка моносигнала Bluetooth (профиль гарнитуры HSP, профиль громкой связи HFP), поддержка стереосигнала Bluetooth (расширенный профиль распространения аудио A2DP, профиль дистанционного управления аудио- и видеоаппаратурой AVRCP)
- Частотный диапазон: 2402–2480 ГГц
- Мощность передатчика: < 20 дБм
- Рабочий диапазон: до 10 метров
- Цифровое эхо- и шумоподавление
- Автовыключение



## Примечание

- Характеристики могут быть изменены без предварительного уведомления.

# 6 Предупреждение

## Заявление о соответствии

Компания Gibson Innovations настоящим заявляет, что данное изделие соответствует основным требованиям и другим применимым положениям Директивы 2014/53/EU. Для ознакомления с декларацией о соответствии перейдите на сайт [www.p4c.philips.com](http://www.p4c.philips.com).

## Утилизация отработавшего изделия и использованных батарей



Данное изделие изготовлено из высококачественных материалов и компонентов, которые подлежат повторной переработке и вторичному использованию.



Этот символ на изделии означает, что оно подпадает под действие Директивы Европейского парламента и Совета 2012/19/EU



Этот символ означает, что в изделии содержится встроенный аккумулятор, который подпадает под действие Директивы Европейского парламента и Совета 2013/56/EU, согласно которой

аккумулятор нельзя утилизировать вместе с бытовыми отходами. Для извлечения аккумулятора настоятельно рекомендуем вам обращаться в специализированный пункт или сервисный центр Philips за помощью специалистов.

Узнайте о правилах местного законодательства по отдельной утилизации электротехнических и электронных изделий и аккумуляторов. Действуйте в соответствии с местным законодательством и не выбрасывайте отслужившие изделия и аккумуляторы вместе с бытовым мусором. Правильная утилизация отслуживших изделий и аккумуляторов поможет предотвратить негативное воздействие на окружающую среду и здоровье.

## Извлечение аккумулятора



### Примечание

- Перед извлечением убедитесь, что гарнитура не подключена к кабелю USB.

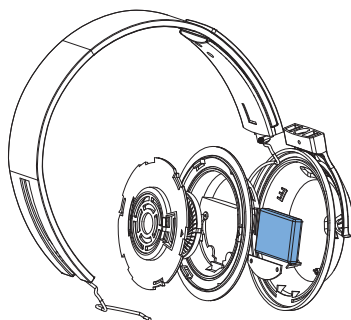

---

## Соответствие ЭМП

Настоящее изделие соответствует всем применимым стандартам и нормам по воздействию электромагнитных полей.

### **Информация о безопасной утилизации**

Изделие не имеет лишней упаковки. Мы попытались сделать так, чтобы упаковочные материалы легко разделялись на три типа: картон (коробка), пенополистерол (буфер) и полиэтилен (мешки, защитный пенопластовый лист).

Материалы, из которых изготовлена система, могут быть переработаны и вторично использованы специализированными предприятиями. Соблюдайте местные нормативные требования по утилизации упаковочных материалов, выработавших ресурс элементов питания и старого оборудования.

---

## Товарные знаки

---

### **Bluetooth**

Текстовый знак и логотипы Bluetooth принадлежат компании Bluetooth SIG, Inc. Любое использование этих знаков компанией Gibson Innovations осуществляется по лицензии.

---

### **Siri**

Siri является товарным знаком корпорации Apple Inc., зарегистрированным в США и других странах.

---

### **Google**

Google и логотип Google Logo являются зарегистрированными товарными знаками компании Google Inc.

## 7 Часто задаваемые вопросы

### Не удается включить наушники Bluetooth.

Низкий уровень заряда батареи. Зарядите наушники.

### Не удается установить соединение между наушниками Bluetooth и мобильным телефоном.

Функция Bluetooth отключена. Включите функцию Bluetooth на мобильном телефоне и включите мобильный телефон прежде, чем будут включены наушники.

### Не удается установить соединение.

Убедитесь, что наушники находятся в режиме сопряжения.

- Следуйте указаниям, описанным в данной инструкции по эксплуатации (см. 'Выполнение сопряжения между мобильным телефоном и наушниками' на стр.5).
- Прежде чем отпустить кнопку , убедитесь, что светодиодный индикатор попеременно мигает синим и белым светом. Не отпускайте кнопку, пока светодиодный индикатор горит только синим светом.

### Не удается найти наушники на мобильном телефоне.

- Наушники могут быть подключены к другому устройству, с которым ранее было установлено соединение. Выключите подключенное устройство или переместите его за пределы рабочего диапазона.
- Возможно, соединение было сброшено или наушники были ранее подключены к другому устройству. Снова выполните сопряжение наушников и мобильного телефона, как описано в руководстве пользователя (см. 'Выполнение сопряжения между мобильным телефоном и наушниками' на стр.5).

### Наушники Bluetooth подключены к мобильному телефону с поддержкой стереосигнала Bluetooth, однако музыка воспроизводится только через динамик мобильного телефона.

См. руководство пользователя мобильного телефона. Включите воспроизведение музыки через наушники.

### Плохое качество звука, слышны помехи.

Устройство Bluetooth находится за пределами рабочего диапазона. Сократите расстояние между наушниками и Bluetooth-устройством или уберите объекты, препятствующие прохождению сигнала.

### При потоковой передаче сигнала с мобильного телефона звук воспроизводится с низким качеством, или не работает потоковая передача сигнала.

Убедитесь, что мобильный телефон поддерживает не только профили HSP/HFP (моно), но и A2DP (см. 'Технические данные' на стр.9).

Я слышу музыку, но не могу управлять ее воспроизведением на устройстве Bluetooth (например, приостанавливать воспроизведение, проматывать вперед/назад).

Убедитесь, что аудиоустройство Bluetooth поддерживает AVRCP (см. 'Технические данные' на стр.9).

Дополнительную информацию см. на веб-сайте [www.philips.com/support](http://www.philips.com/support).



2017 © Gibson Innovations Limited. Все права защищены.  
Ответственность за изготовление и реализацию данного изделия несет компания  
Gibson Innovations Ltd. Компания Gibson Innovations Ltd. также предоставляет  
гарантию на данное изделие.

Philips и эмблема Philips в виде щита являются  
зарегистрированными товарными знаками компании  
Koninklijke Philips N.V. и используются по лицензии  
Koninklijke Philips N.V.

