

Panasonic®

Käyttöohjeet
Инструкция по эксплуатации
Інструкція з експлуатації
Kotiteatterin äänentoistojärjestelmä
Аудиосистема для домашнего
кинотеатра
Аудіосистема домашнього кінотеатру
Malli nro / Модель № / Модель № SC-HTB570

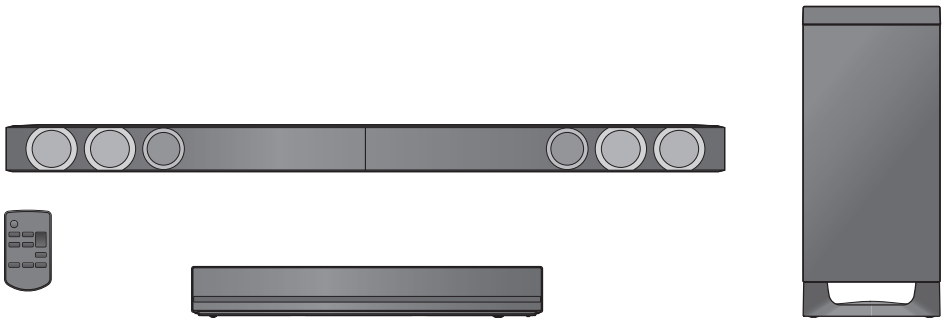

Kiitos, että ostit tämän tuotteen.

Lue nämä ohjeet huolellisesti ennen tämän tuotteen käyttämistä ja säilytä tämä käsikirja tulevaa tarvetta varten.

Благодарим Вас за покупку данного изделия.

Перед использованием этого изделия, пожалуйста, внимательно прочитайте данные инструкции и сохраните это руководство для дальнейшего использования.

Дякуємо Вам за придбання цього виробу.

Перед використанням цього продукту уважно прочитайте ці інструкції і збережіть посібник для подальшого використання.

Varotoimet turvallisuuden takaamiseksi

VAROITUS

Laite

- Tulipalo-, sähköisku- tai vahinkovaaran välttämiseksi,
 - Älä anna tämän laitteen altistua sateelle, kosteudelle, pisaroille tai roiskeille.
 - Älä laita laitteen päälle mitään nesteitä sisältäviä esineitä kuten maljakot.
 - Käytä ainoastaan suositeltuja varusteita.
 - Älä poista suojuksia.
 - Älä korjaa tätä laitetta itse. Anna huoltopalvelut tehtäväksi pätevälle henkilöstölle.

Verkkokaapeli

- Tulipalo-, sähköisku- tai vahinkovaaran välttämiseksi,
 - Varmista, että virtalähteen jännite vastaa laitteeseen merkittyä jännitettä.
 - Työnnä verkkovirtapistoke kunnollisesti pistorasiaan.
 - Älä vedä tai taivuta kaapelia tai aseta sen päälle painavia esineitä.
 - Älä käsittele pistoketta märillä käsillä.
 - Pidä kiinni verkkovirtapistokkeen rungosta, kun irrotat pistokkeen.
 - Älä käytä vahingoittunutta verkkovirtapistoketta tai pistorasiaa.
- Pistoketta käytetään virrankatkaisulaitteena. Asenna yksikkö siten, että pistoke voidaan irrottaa nopeasti pistorasiasta.

Nappityyppinen paristo (Litiumparisto)

- Tulipalon, räjähdyksen ja palovammojen vaara. Ei saa ladata, purkaa, polttaa tai kuumentaa yli 60°C:n lämpötilaan.
- Nappiparistoja ei saa jättää lasten ulottuville. Nappiparistoa ei saa koskaan laittaa suuhun. Jos se niellään, on otettava yhteys lääkäriin.

VAARA

Laite

- Älä laita avotulisia esineitä kuten kynttilöitä laitteen päälle.
- Laite saattaa kärsiä radiotaajuisista häiriöistä, jotka aiheutuvat matkapuhelimista käytön aikana. Jos kyseisiä häiriöitä tapahtuu, lisää matkapuhelimen ja tuotteen välistä etäisyyttä.
- Laite on tarkoitettu käytettäväksi leudoissa ilmastoissa.

Sijoitus

- Sijoita laite tasaiselle pinnalle.
- Tulipalo-, sähköisku- tai vahinkovaaran välttämiseksi,
 - Älä asenna tai sijoita tätä laitetta kirjahyllyyn, suljettuun kaappiin tai muuhun rajalliseen tilaan. Varmista laitteen riittävä tuuletus.
 - Älä tuki laitteen tuuletusaukkoja lehdillä, pöytäliinalla, verhoilla tai vastaavilla esineillä.
 - Älä anna tämän laitteen altistua suoralle auringonvalolle, korkeille lämpötiloille, runsaalle kosteudelle tai liialliselle tärinälle.

Nappityyppinen paristo (Litiumparisto)

- On olemassa räjähdysvaara, jos akkua ei vaihdeta oikein. Käytä ainoastaan valmistajan suosittelemaa tyyppiä.
- Laita navat kohdistettuina.
- Paristojen väärä käsittely voi aiheuttaa elektrolyyttivuodon sekä tulipalon.
 - Poista paristo, jos et aio käyttää kaukosäädintä pitkään aikaa. Varastoi viileään, pimeään paikkaan.
 - Älä altista sitä kuumalle tai liekeille.
 - Älä jätä paristoa(paristoja) autoon suoraan auringonvaloon pitkäksi aikaa, kun auton ovet ja ikkunat ovat kiinni.
- Kun hävität paristot, ota yhteyttä paikallisiin viranomaisiin tai jälleenmyyjään oikean hävitysmenetelmän selvittämiseksi.

Laitteen hoito

■ Puhdista tämä järjestelmä pehmeällä ja kuivalla kankaalla

- Kun lika on kovassa, purista veteen kostutettu kangas hyvin ja pyyhi lika pois. Lopuksi pyyhi kuivalla kankaalla.
- Käytä kaiuttimien puhdistukseen pehmeää kangasta. Älä käytä paperipyyhkeitä tai muita materiaaleja (froteeta, jne.), joista voi irrota nukkaa. Pienet muruset voivat takertua kaiuttimen suojaan.
- Älä koskaan käytä alkoholia, liuottimia tai bensiiniä tämän järjestelmän puhdistukseen.
- Ennen kemiallisesti käsitellyn kankaan käyttöä lue huolellisesti käyttöohjeet, jotka tulivat kankaan mukana.

■ Tämän järjestelmän hävittäminen tai siirtäminen

Päälaite saattaa säilyttää käyttäjän asetustietoja päälaitteessa. Jos luovut päälaitteesta hävittämällä tai siirtämällä sen, noudata proseduuria palauttaaksesi kaikki asetukset tehtaan esiasetuksiin, jotta poistetaan käyttäjän asetukset. (⇒ 32, "Palataksesi tehtaan esiasetuksiin.")

- Käyttöhistoria saatetaan tallentaa päälaitteen muistiin.

Käyttöoikeudet

| |
|--|
| Valmistettu Dolby Laboratories myöntämällä lisenssillä. Dolby, Pro Logic, ja kaksois-D-symboli ovat Dolby Laboratories rekisteröimä tavaramerkkejä. |
| Valmistettu lisenssillä seuraavan numeroisten Yhdysvaltain patenttien mukaisesti: 5.956.674; 5.974.380; 6.487.535 & muut myönnetty sekä hakemuksen alaiset Yhdysvaltain sekä maailmanlaajuiset patentit. DTS, tunnus, & DTS ja tunnus yhdessä ovat rekisteröityjä tavaramerkkejä ja DTS Digital Surround ja DTS logot ovat tavaramerkkejä, jotka omistaa DTS, Inc. Tuote sisältää ohjelmiston. © DTS, Inc. Kaikki oikeudet pidätetään. |
| HDMI, HDMI-logo ja High-Definition Multimedia Interface ovat tavaramerkkejä tai rekisteröityjä tavaramerkkejä, jotka omistaa HDMI Licensing LLC Yhdysvalloissa ja muissa maissa. |
| HDAVI Control™ on tavaramerkki, jonka omistaa Panasonic Corporation. |
| Bluetooth® sanamerkin ja logot omistaa Bluetooth SIG, Inc. ja Panasonic Corporation käyttää niitä merkkejä käyttöoikeussopimuksella. Muut tavaramerkit ja kaupanimet kuuluvat vastaaville omistajille. |

Tietoja Bluetooth®:sta

Panasonic ei kannu mitään vastuuta datatiedoista ja/tai muista tiedoista, jotka vaarantuvat langattoman lähetyksen aikana.

■ Käytetty taajuuskaista

Tämä järjestelmä käyttää 2,4 GHz:n taajuuskaistaa.

■ Laitteen sertifiointi

- Tämä järjestelmä on taajuuden rajoituksia koskevien vaatimusten mukainen ja se on sertifioitu taajuutta koskevien lakien mukaisesti. Täten ei tarvita langatonta lupaa.
- Alla kuvatut toimenpiteet ovat rangaistavia lain mukaan joissain maissa:
 - Laitteen purkaminen tai muokkaaminen.
 - Teknisiä tietoja koskevien osoitusten poistaminen.

■ Käytön rajoitukset

- Langatonta lähetystä ja/tai käytettävyyttä kaikkien Bluetooth®-toiminnollisten laitteiden kanssa ei taata.
- Kaikkien laitteiden tulee olla Bluetooth SIG -yhtiön asettamien standardien vaatimusten mukaisia.
- Laitteen asetuksista ja teknisistä tiedoista riippuen sitä ei mahdollisesti voida yhdistää tai jotkut toimenpiteet ovat erilaisia.
- Tämä järjestelmä tukee Bluetooth®-toiminnon turvallisuusominaisuuksia. Kuitenkin käyttöympäristöstä ja/tai asetuksista riippuen tämä suoja ei mahdollisesti ole riittävä. Lähetä tietoja langattomasti tähän järjestelmään varovasti.
- Tämä järjestelmä ei voi lähettää tietoja Bluetooth®-laitteeseen.

■ Käyttöalue

Käytä tätä laitetta enintään 10 m:n alueella.

Alue voi pienentyä ympäristön, esteiden tai häiriöiden vuoksi.

■ Häiriöt muista laitteista

- Tämä järjestelmä ei mahdollisesti toimi kunnolla ja esiintyy ongelmia kuten kohinaa ja äänen vaihteluita radioaaltohäiriöiden vuoksi, jos päälaite sijoitetaan liian lähelle toisia Bluetooth®-laitteita tai laitteita, jotka käyttävät 2,4 GHz:n kaistaa.
- Tämä järjestelmä ei mahdollisesti toimi kunnolla, jos läheisen lähetyksaseman ym. radioaalto ovat liian voimakkaita.

■ Suunniteltu käyttö

- Tämä järjestelmä on tarkoitettu ainoastaan tavalliseen käyttöön.
- Älä käytä tätä järjestelmää lähellä laitteistoa tai ympäristössä, joka on herkkä radiotaajuuksisille häiriöille (esimerkiksi lentokentät, sairaalat, laboratoriot, jne.).

Sisällysluettelo

| | |
|--|---|
| Varotoimet turvallisuuden takaamiseksi | 2 |
| Laitteen hoito | 3 |
| Käyttöoikeudet | 3 |
| Tietoja Bluetooth®:sta | 3 |

Ennen käyttöä

| | |
|--------------------------------------|---|
| Toimitetut osat | 5 |
| Tämä järjestelmä (SC-HTB570) | 5 |
| Varusteet | 5 |
| Ohjaimien pikaopas | 6 |
| Tämä järjestelmä (etupuoli) | 6 |
| Tämä järjestelmä (taustapuoli) | 7 |
| Kaukosäädin | 8 |

Alkuohjeet

| | |
|---|----|
| Vaihe 1 Sijoitusmenetelmän valinta | 9 |
| Kaiutinjärjestelmä | 10 |
| Aktiivinen alibassokaiutin | 10 |
| Langattoman häiriöt | 10 |
| Vaihe 2 Kaiuttimien kokoaminen | 11 |
| Kun kiinnitetään kaiuttimet seinään | 11 |
| Kun sijoitetaan kaiuttimet pöydälle | 16 |
| Lisätoimenpiteet kaiuttimen putoamisen ehkäisemiseksi | 20 |
| Vaihe 3 Liitännät | 22 |
| Liitäntä televisioon | 22 |
| Liitäntä muihin laitteisiin | 23 |
| Kaiuttimen johdon liitäntä | 24 |
| Verkkokaapelin liitäntä | 24 |
| Aktiivisen alibassokaiuttimen langaton liitäntä | 25 |
| Bluetooth®-liitäntä | 25 |

Toimenpiteet

| | |
|---|----|
| Tämän järjestelmän käyttö | 26 |
| 3D-ääni | 27 |
| Äänitilat | 27 |
| Linkitetyt toimenpiteet television kanssa (VIERA Link “HDAVI Control™”) ... | 28 |
| Lisätoiminnot | 29 |

Viitetietoja

| | |
|--------------------------------|----|
| Vianetsintä | 32 |
| Osoittimen valaistuminen | 35 |
| Tekniset tiedot | 36 |

- Näytettävät kuvat voivat poiketa käytettävästä laitteesta.
- Tämän käyttöohjeen toimenpiteet kuvataan pääasiassa kaukosäätimen kanssa, mutta voit suorittaa kyseiset toimenpiteet päälaitteessa, jos ohjaimet ovat samat.







Toimitetut osat

Tämä järjestelmä (SC-HTB570)

| | | |
|--|--|--|
| <input type="checkbox"/> 1 Päälaite (SU-HTB570)  | <input type="checkbox"/> 1 Aktiivinen alibassokaiutin (SB-HWA570)  | <input type="checkbox"/> 2 Etukaiutinta (SB-HTB570)  |
|--|--|--|

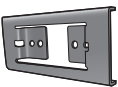
Varusteet

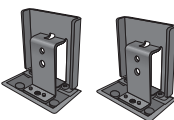
Tarkista toimitetut varusteet ennen tämän järjestelmän käyttöä.

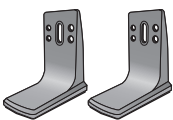
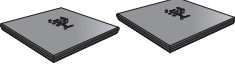
| | | | |
|---|--|---|--|
| <input type="checkbox"/> 1 Kaukosäädin (pariston kanssa) (N2QAYC000083)  | <input type="checkbox"/> 2 Verkkoakaapelia  | <input type="checkbox"/> 2 Kaiuttimen johtoa Pituus: 3 m  | <input type="checkbox"/> 1 Metallipidike  |
| <input type="checkbox"/> 4 Ruuvia  | <input type="checkbox"/> 2 Kaiuttimen tassua  | <input type="checkbox"/> 2 Pystytuen kaulat  | <input type="checkbox"/> 2 Tukijalkaa  |
| <input type="checkbox"/> 2 jalallista pystytukea  | <input type="checkbox"/> 2 Kaiuttimen jalustaa  | | |



- Tuotenumerot ovat joulukuun 2012 mukaisia. Ne voivat muuttua.
- Toimitettu verkkokaapeli on tarkoitettu käytettäväksi ainoastaan tämän järjestelmän kanssa. Älä käytä sitä muiden laitteiden kanssa. Lisäksi älä käytä muiden laitteiden johtoja tämän järjestelmän kanssa.

Ohjaimien pikaopas

Tämä järjestelmä (etupuoli)

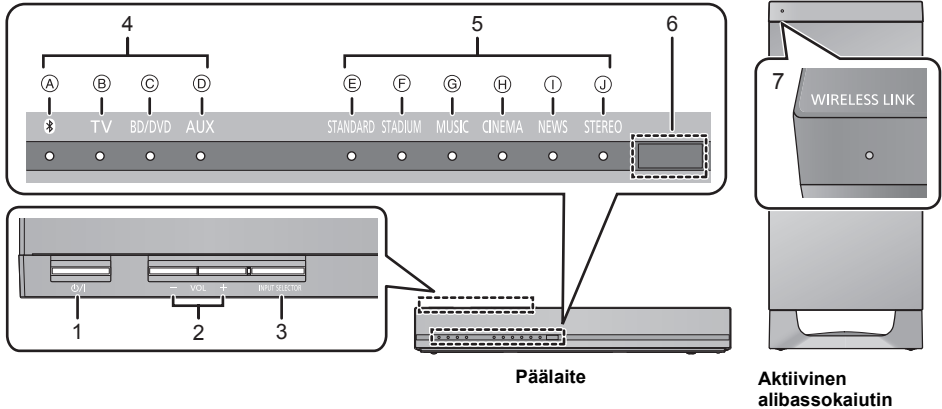

- 1 Valmiustila/päällä -kytkin (⏻/⏻)**
Paina siirtyäksesi laitteen päällä tilasta valmiustilaan tai päinvastoin. Valmiustilassa laite kuluttaa edelleen hieman energiaa.
- 2 Säädä tämän järjestelmän äänenvoimakkuutta**
- 3 Valitse tulolähde**
"TV" → "BD/DVD" → "AUX"
↑ ↓
- 4 Tulon valitsimen osoittimet*¹**
 - A** Bluetooth®:n osoitin
Palaa sinisenä, kun Bluetooth®-laite on äänilähteenä
 - B** TV:n osoitin
Palaa vihreänä, kun televisio on äänilähteenä
 - C** BD/DVD:n osoitin
Palaa kullanuskeana, kun BD/DVD-liitäntään liitetty laite on äänilähteenä
 - D** AUX:n osoitin
Palaa kullanuskeana, kun AUX-liitäntään liitetty laite on äänilähteenä
- 5 Äänitilan osoittimet*¹**
 - E** STANDARD-osoitin
Palaa, kun STANDARD on tämänhetkinen äänitila
 - F** STADIUM-osoitin*²
Palaa, kun STADIUM on tämänhetkinen äänitila
 - G** MUSIC-osoitin*²
Palaa, kun MUSIC on tämänhetkinen äänitila
 - H** CINEMA-osoitin
Palaa, kun CINEMA on tämänhetkinen äänitila
 - I** NEWS-osoitin
Palaa, kun NEWS on tämänhetkinen äänitila
 - J** STEREO-osoitin
Palaa, kun STEREO on tämänhetkinen äänitila
- 6** Kaukosäätimen signaalianturi (⇒ 8)
- 7** WIRELESS LINK osoitin (⇒ 25)

*¹ Osoittimet vilkkuvat myös useissa muissa tilanteissa. (⇒ 35)

*² Osoitin vilkkuu 5 sekuntia, kun päälaite havaitsee äänimuodon.

Jos haluat tarkistaa tämänhetkisen äänimuodon manuaalisesti, katso sivua 29 (Äänimuodon osoittimet).

Tämä järjestelmä (taustapuoli)

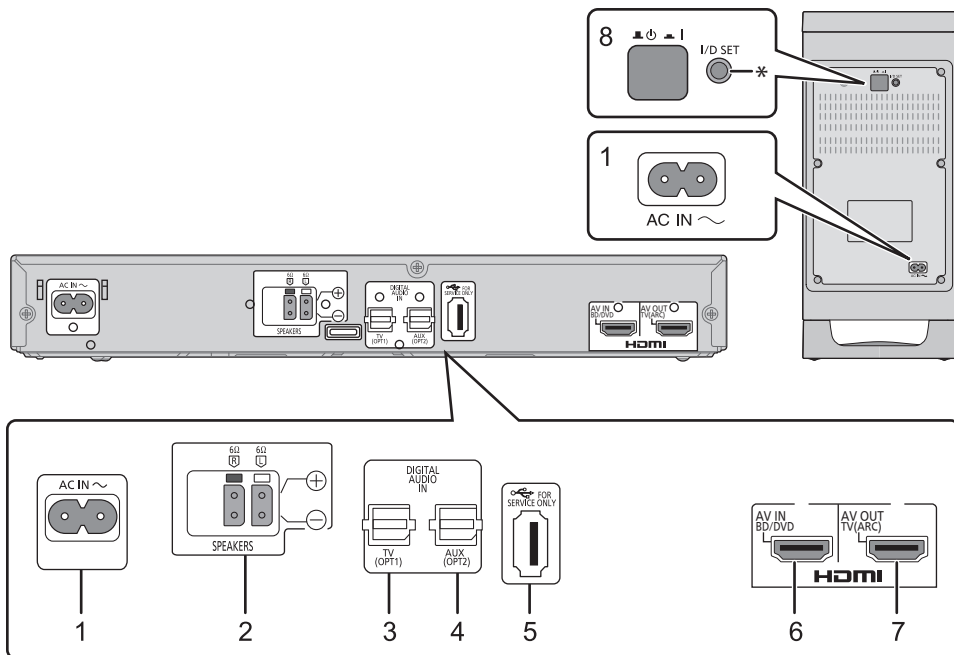

- | | | | |
|---|--|---|--|
| 1 | AC IN -liitäntä (⇒ 24) | 5 | USB-portti (vain huoltokäyttöön) |
| 2 | Kaiuttimen liitännät (⇒ 24) | 6 | HDMI IN -liitäntä (⇒ 23) |
| 3 | OPTICAL DIGITAL AUDIO IN (TV)-liitäntä (⇒ 22) | 7 | HDMI OUT -liitäntä (ARC-yhteensopiva) (⇒ 22) |
| 4 | OPTICAL DIGITAL AUDIO IN (AUX)-liitäntä (⇒ 23) | 8 | Aktiivinen alibassokaiutin päällä/pois päältä painike (⇒ 25) |

* I/D SET -painiketta käytetään ainoastaan, kun päälaitetta ei ole paritettu aktiivisen alibassokaiuttimen kanssa. (⇒ 34)

Kaukosäädin

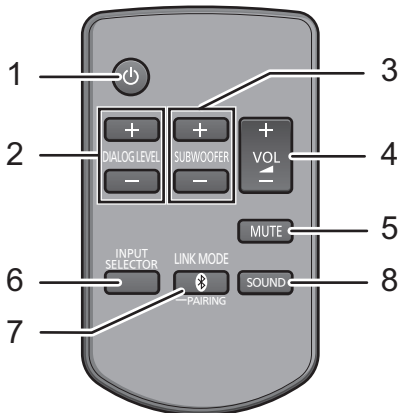

- 1 Kytke päälaitte päälle ja pois päältä (⇒ 26)
- 2 Säädä keskustelun tehostasoa (⇒ 26)
- 3 Säädä aktiivisen alibassokaiuttimen lähtötasoa (bassoääni) (⇒ 26)
- 4 Säädä tämän järjestelmän äänenvoimakkuutta (⇒ 26)
- 5 Mykistä ääni (⇒ 26)
- 6 Valitse tulolähde (⇒ 26)
 "TV" → "BD/DVD" → "AUX"
 ↑ ↓
 "PAIRING" (Bluetooth-symboli)
- 7 Valitse Bluetooth®-laitteeksi (⇒ 26)
- 8 Valitse äänitila (⇒ 27)
 "STANDARD" → "STADIUM" → "MUSIC"
 ↑ "STEREO" ← "NEWS" ← "CINEMA" ↓

■ Ennen ensimmäistä käyttökertaa

Poista eristysliuska **A**.

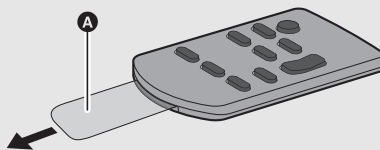

■ Nappityyppisen pariston vaihtaminen

Pariston tyyppi: CR2025 (Litiumparisto)

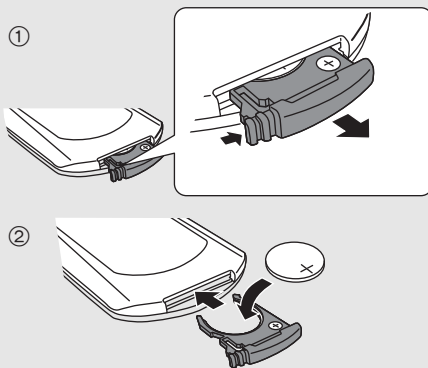

- Aseta nappityyppinen paristo sen (+)-merkki ylöspäin.
- Säilytä nappityyppinen paristo lasten ulottumattomissa nielaisemisen estämiseksi.

■ Kaukosäätimen toimintasäde

Kaukosäätimen signaalianturi sijaitsee päälaitteessa.

- Käytä kaukosäädintä oikean toimintasäteen sisällä.

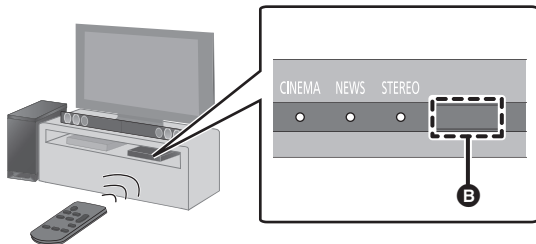

- B** Kaukosäätimen signaalianturi

• Toimintasäde

Etäisyys: Suoraan edestä noin 7 m
 Kulma: Noin 30° vasemmalle ja oikealle

Vaihe 1 Sijoitusmenetelmän valinta

- Valitse sijoitusmenetelmä, joka sopii sinulle parhaiten.

Kun kiinnitetään kaiuttimet seinään

Sijoita kaiuttimet vaakasuoraan



Sivu 11

Sijoita kaiuttimet pystysuoraan



Sivu 14

Kun sijoitetaan kaiuttimet pöydälle

Sijoita kaiuttimet jalallisia pystytukia käyttäen



Sivu 16

Sijoita kaiuttimet tukijalkojen ja kaiutintassujen avulla



Sivu 17

Sijoita kaiuttimet kaiuttimen jalustojen avulla

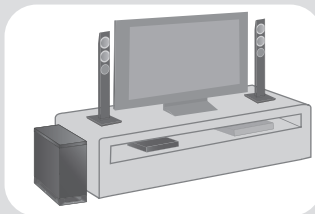

Sivu 18

Ennen käyttöä

Alkuhjeet

Varoitus

- Tätä järjestelmää tulee käyttää ainoastaan näiden ohjeiden mukaisesti. Ohjeiden noudattamatta jättäminen voi aiheuttaa vahinkoja vahvistimelle ja/tai kaiuttimille sekä aikaansaada tulipalovaaran. Ota yhteyttä ammattitaitoiseen huoltohenkilöstöön, jos tapahtuu vahinko tai jos havaitset äkillisen muutoksen toiminnassa.
- Älä yritä kiinnittää näitä kaiuttimia seinään muilla menetelmillä kuin mitä on kuvattu tässä oppaassa.

Kaiutinjärjestelmä

- Käytä ruuvimeisseliä (+) kaiuttimien kokoamiseen.
- Älä kannata kaiuttimia yhdellä kädellä, jotta vältetään vammat, saatat pudottaa kaiuttimet niitä kannettaessa.

■ Kun kiinnitetään kaiuttimet seinään

Seinän tai pylvään, johon kaiuttimet kiinnitetään, tulee kestää 33 kg:n paino ruuvia kohti. Suositellaan, että otat yhteyttä ammattitaitoiseen asennuksen asiantuntijaan kiinnitettäessä kaiuttimet seinään. Sopimaton kiinnitys voi aiheuttaa vahinkoja seinään ja kaiuttimiin tai henkilövahinkoja.

■ Kun sijoitetaan kaiuttimet television eteen

Kaiuttimet voivat tukkia tai häiritä television eri antureita (C.A.T.S. (Contrast Automatic Tracking System), kaukosäätimen anturi, jne.) ja 3D Eyewear -lähettämiä 3D-yhteensopivassa televisiossa.

- **Jos käytetään jalallisia pystytukia**
Muuta jalallisten pystytukien korkeutta ja/tai siirrä kaiuttimet kauemmaksi televisiosta. Jos televisio ei vielääkään toimi kunnolla, kokeile poistaa jalalliset pystytuet.
- **Jos ei käytetä jalallisia pystytukia**
Siirrä kaiuttimet edelleen kauemmaksi televisiosta. Jos televisio ei vielääkään toimi kunnolla, kokeile sijoittaa ne television viereen (→ 9).

Aktiivinen alibassokaiutin

Kun kannetaan aktiivista alibassokaiutinta

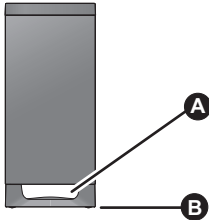

- Ⓐ **Älä kannata aktiivista alibassokaiutinta tästä aukosta.**
Sisällä olevat osat voivat vahingoittua.
- Ⓑ Pidä aina kiinni aktiivisen alibassokaiuttimen pohjasta, kun siirrä sitä.

Langattoman häiriöt

Jotta vältetään häiriöt, säilytä seuraavat etäisyydet samaa radiotaajuutta (kaista 2,4 GHz) käyttävien päälaitteen/aktiivisen alibassokaiuttimen ja muiden elektronisten laitteiden välillä.

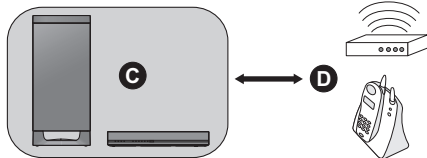

- Ⓒ Päälaite/Aktiivinen alibassokaiutin
- Ⓓ Langaton reititin, johdoton puhelin ja muut elektroniset laitteet: noin 2 m



- Sijoita aktiivinen alibassokaiutin muutaman metrin päähän päälaitteesta vaakasuoraan asentoon yläpaneeli ylöspäin.
- Älä käytä päälaitetta tai aktiivista alibassokaiutinta metallisessa kaapissa.
- Aktiivisen alibassokaiuttimen sijoittaminen liian lähelle seinää tai nurkkia voi aiheuttaa basson voimistumista. Peitä seinät ja ikkunat paksuilla verhoilla.
- Jos televisiossa havaitaan epäsäännöllisiä värejä, sammuta televisio noin 30 minuutiksi. Jos ongelma jatkuu, siirrä kaiuttimet kauemmaksi televisiosta.
- Pidä magneettiset esineet kaukana. Magneettiset kortit, kellot, jne. voivat vahingoittua, jos ne laitetaan liian lähelle aktiivista alibassokaiutinta tai muita kaiuttimia.

Vaihe 2 Kaiuttimien kokoaminen

Kun kiinnitetään kaiuttimet seinään



Sijoita kaiuttimet vaakasuoraan

Kaiuttimet voidaan asentaa seinälle poraamalla ruuvit seinälle, jne.

Varmista, että käytetyt ruuvit ja seinä ovat riittävän vahvoja, jotta ne voivat tukea vähintään 33 kg.

Ruuveja ja muita osia ei toimiteta, koska tyyppi ja koko vaihtelevat suoritettavan asennuksen mukaan.

• Jos haluat lisätietoja tarvittavista ruuveista, katso vaiheen "Poraus ruuvi seinään." alla olevaa kuvaa.

| | | | | | |
|---|--|--|--|---|--|
| <input type="checkbox"/> 2 Kaiutinta | | <input type="checkbox"/> 2 Kaiuttimen johtoa Valkoinen: Vasen Punainen: Oikea | | <input type="checkbox"/> 1 Metallipidike | |
| <input type="checkbox"/> 2 Ruuvia | | | | | |

• Turvallisuustoimenpiteitä varten, jotta estetään kaiuttimien putoaminen, katso sivua 20.

• Vaurioiden tai naarmujen estämiseksi aseta tasolle pehmeä kangas ja suorita kokoaminen sen päällä.

1 Kokoaa kaiuttimet.

• Kaksi kaiutinta ovat vaihdettavissa.

• Pidä ruuvit lasten ulottumattomissa nieläisemisen estämiseksi.

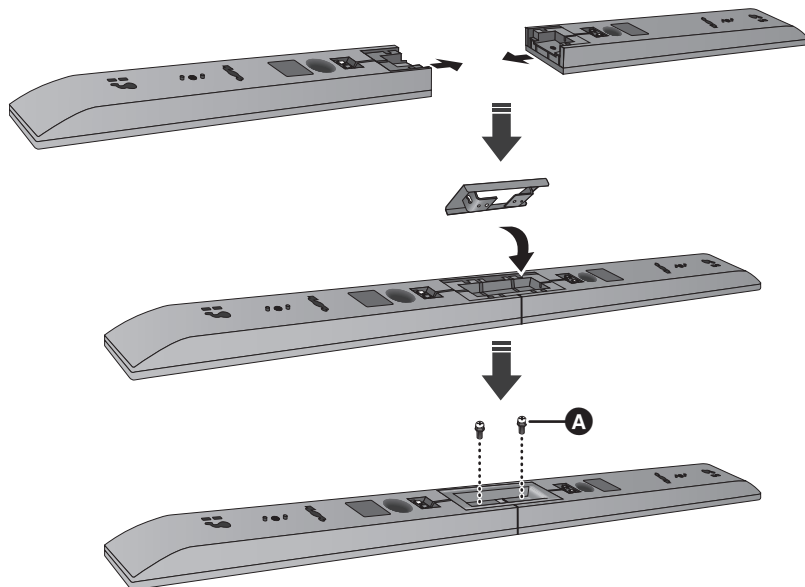

- A** Ruuvi (toimitettu)
- Kiristä turvallisesti.

2 Liitä kaiuttimen johdot.

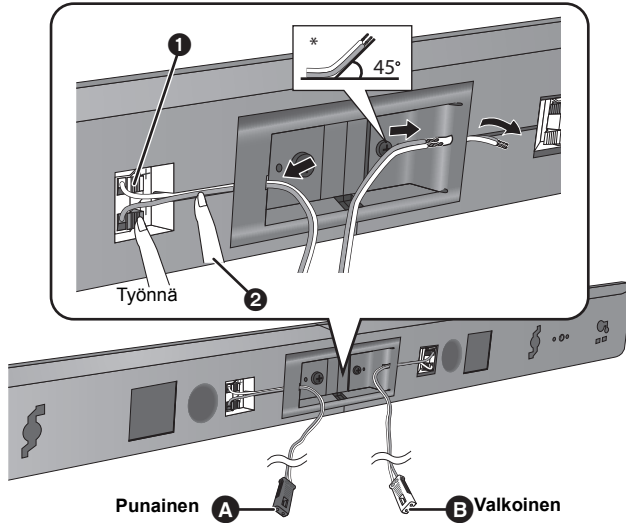

- 1 Laita johdin kokonaan.
+ : Valkoinen
- : Sininen johto
- Laita johdin kokonaan huolehtien, ettei sitä työnnetä johtimen eristyksen yli.
- 2 Paina uraan.

- A** Oikean kaiuttimen liitin
B Vasemman kaiuttimen liitin

* Jos sinulla on vaikeuksia johdon laittamisessa, suorista kaiuttimen johto ja taivuta sitä sitten noin 20 mm etäisyydellä kärjestä noin 45° (kuten osoitetaan yllä).

3 Pora ruuvi seinään.

- Käytä alla osoitettuja mittoja ruuvausasetojen merkitsemiseksi seinään.
- Jätä vähintään 20 mm:n tila kaiuttimen yläpuolelle ja joka puolelle, jotta jää riittävästi tilaa kaiuttimen kiinnittämiseksi.
- Pidä ruuvit lasten ulottumattomissa nielaisemisen estämiseksi.

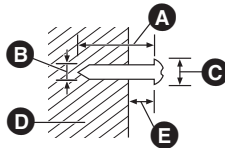

- A** Vähintään 30 mm
B Ø4,0 mm
C Ø7,0 mm sitä Ø9,4 mm
D Seinä tai pylväs
E 5,5 mm sitä 6,5 mm

Etunäkymä (läpikuultava kuva)

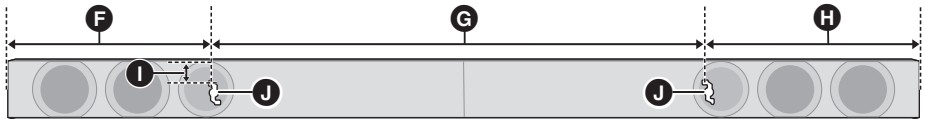

- F** 238 mm **G** 576 mm **H** 248 mm **I** 20 mm
J Seinäsennusaukko

4 Kiinnitä kaiutin turvallisesti ruuviin(ruuveihin).

- Punainen liitin:** Punaiseen liitäntäjohtoon kiinnitetty kaiutin on sijoitettava **oikealle** puolelle.
- Valkoinen liitin:** Valkoiseen liitäntäjohtoon kiinnitetty kaiutin on sijoitettava **vasemmalle** puolella.

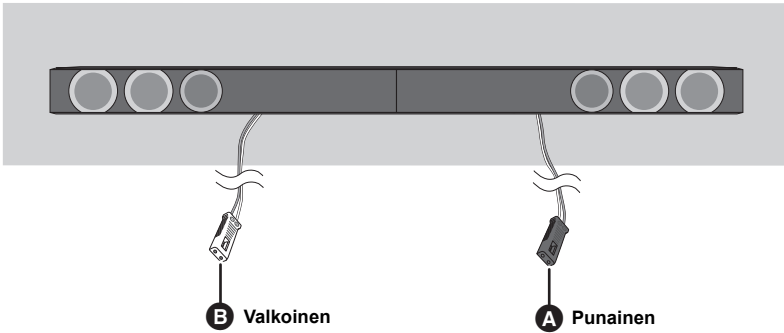
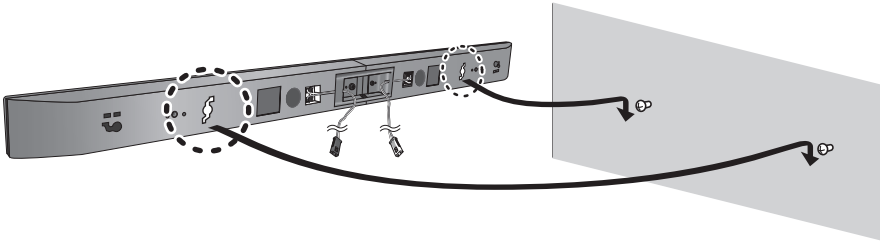

- A** Oikean kaiuttimen liitin
B Vasemman kaiuttimen liitin

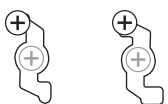
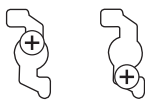
| TEE | | ÄLÄ | |
|---|---|---|---|
|  | <ul style="list-style-type: none"> Liikuta kaiutinta siten, että ruuvi saadaan tähän asentoon. |  | <ul style="list-style-type: none"> Tässä asennossa kaiutin putoaa todennäköisesti, jos sitä liikutetaan vasemmalle tai oikealle. |

Sijoita kaiuttimet pystysuoraan

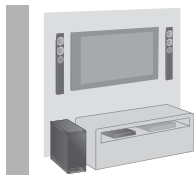

Kaiuttimet voidaan asentaa seinälle poraamalla ruuvit seinälle, jne.

Varmista, että käytetyt ruuvit ja seinä ovat riittävän vahvoja, jotta ne voivat tukea vähintään 33 kg.

Ruuveja ja muita osia ei toimiteta, koska tyyppi ja koko vaihtelevat suoritettavan asennuksen mukaan.

• Jos haluat lisätietoja tarvittavista ruuveista, katso vaiheen "Poraava ruuvi seinään." alla olevaa kuvaa.

| | | | | | |
|---|--|--|--|--|--|
| <input type="checkbox"/> 2 Kaiutinta | | <input type="checkbox"/> 2 Kaiuttimen johtoa Valkoinen: Vasen Punainen: Oikea | | <input type="checkbox"/> 2 Pystytuen kaulat | |
| <input type="checkbox"/> 2 Ruuvia | | | | | |

• Turvallisuustoimenpiteitä varten, jotta estetään kaiuttimien putoaminen, katso sivua 20.

• Vaurioiden tai naarmujen estämiseksi aseta tasolle pehmeä kangas ja suorita kokoaminen sen päällä.

1 Kiinnitä pystytuen kaula.

- Kaksi kaiutinta ovat vaihdettavissa.
- Pidä ruuvit lasten ulottumattomissa neliäisestään estämiseksi.

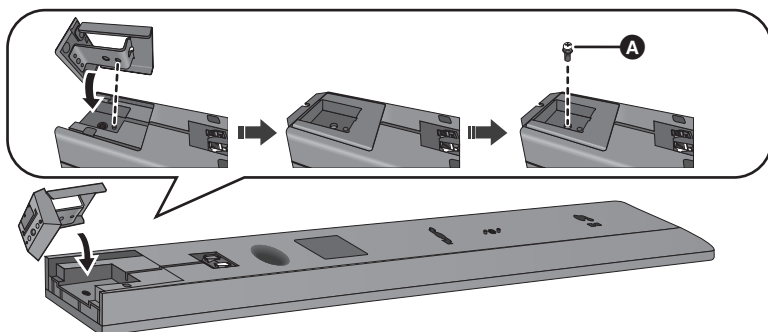

- A** Ruuvi (toimitettu)
- Kiristä turvallisesti.

2 Liitä kaiuttimen johdot.

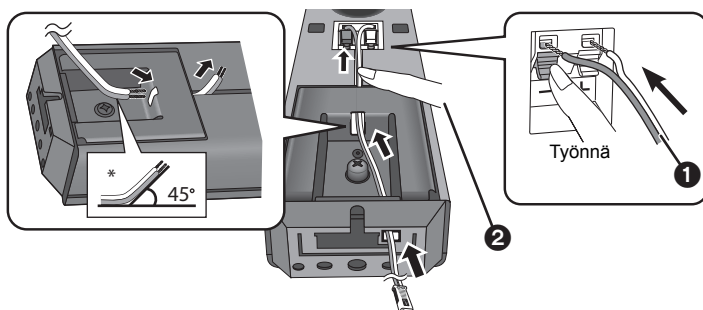

- 1 Työnnä johdin kokonaan.
+: Valkoinen
-: Sininen johto
- Laita johdin kokonaan huolehtien, ettei sitä työnnetä johtimen eristyksen yli.
- 2 Paina uraan.

* Jos sinulla on vaikeuksia johdon laittamisessa, suorista kaiuttimen johto ja taivuta sitä sitten noin 20 mm etäisyydellä kärjestä noin 45° (kuten osoitetaan yllä).

3 Pora ruuvi seinään.

- Käytä alla osoitettuja mittoja ruuvausasetojen merkitsemiseksi seinään.
- Jätä vähintään 20 mm:n tila kaiuttimen yläpuolelle ja joka puolelle, jotta jää riittävästi tilaa kaiuttimen kiinnittämiseksi.
- Pidä ruuvit lasten ulottumattomissa nielaisemisen estämiseksi.

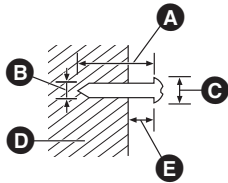

- A** Vähintään 30 mm
- B** Ø4,0 mm
- C** Ø7,0 mm sitä Ø9,4 mm
- D** Seinä tai pylväs
- E** 5,5 mm sitä 6,5 mm

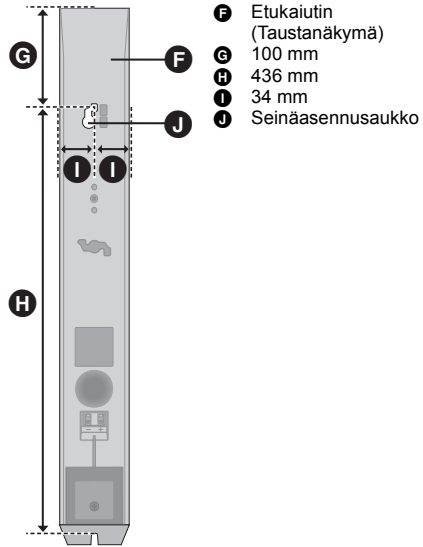

- F** Etukaiutin (Taustanäkymä)
- G** 100 mm
- H** 436 mm
- I** 34 mm
- J** Seinäasennusaukko

4 Kiinnitä kaiutin(kaiuttimet) turvallisesti ruuviin(ruuveihin).

- Punainen liitin:** Punaiseen liitäntäjohtoon kiinnitetty kaiutin on sijoitettava **oikealle** puolelle.
- Valkoinen liitin:** Valkoiseen liitäntäjohtoon kiinnitetty kaiutin on sijoitettava **vasemmalle** puolella.

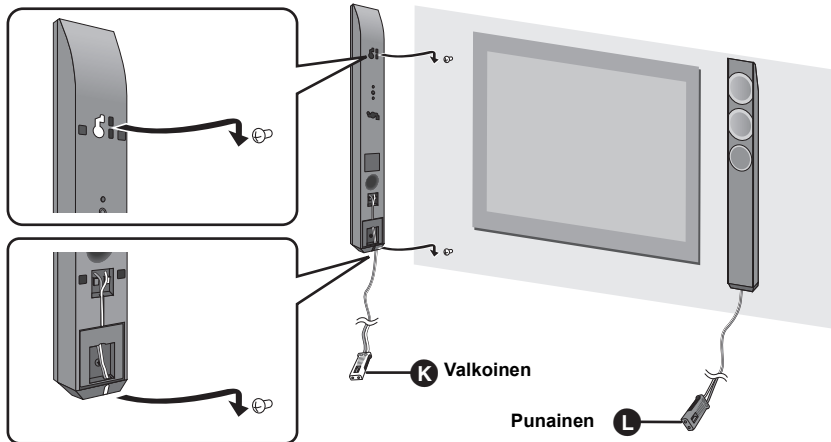

K Vasemman kaiuttimen liitin

L Oikean kaiuttimen liitin

| TEE | ÄLÄ |
|---|---|
| <ul style="list-style-type: none"> • Liikuta kaiutinta siten, että ruuvi saadaan tähän asentoon. | <ul style="list-style-type: none"> • Tässä asennossa kaiutin putoaa todennäköisesti, jos sitä liikutetaan vasemmalle tai oikealle. |

Kun sijoitetaan kaiuttimet pöydälle

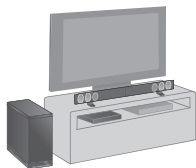

Sijoita kaiuttimet jalallisia pystytukea käyttäen

| | | | | | |
|--|---|---|---|--|--|
| <input type="checkbox"/> 2 Kaiutinta |  | <input type="checkbox"/> 2 Kaiuttimen johtoa Valkoinen: Vasen Punainen: Oikea |  | <input type="checkbox"/> 1 Metallipidike |  |
| <input type="checkbox"/> 2 jalallista pystytukea |  | <input type="checkbox"/> 4 Ruuvia |  | | |

- Turvallisuustoimenpiteitä varten, jotta estetään kaiuttimien putoaminen, katso sivua 20.
- Vaurioiden tai naarmujen estämiseksi aseta tasolle pehmeä kangas ja suorita kokoaminen sen päällä.

1 Kokoa kaiuttimet noudattaen vaiheita 1 ja 2 kohdassa “Sijoita kaiuttimet vaakasuoraan” (⇒ 11, 12).

2 Kiinnitä jalalliset pystytuet.

Punainen liitin: Kaiutin etupuoli alaspäin **punaiseen** liitäntäjohtoon kiinnitetty kaiutin on sijoitettava **vasemmalle** puolelle.

Valkoinen liitin: Kaiutin etupuoli alaspäin **valkoiseen** liitäntäjohtoon kiinnitetty kaiutin on sijoitettava **oikealle** puolelle.

- Pidä ruuvit lasten ulottumattomissa nielaisemisen estämiseksi.

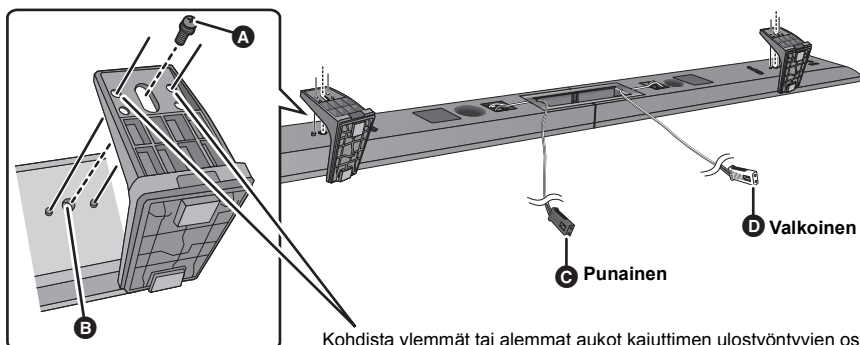

Kohdista ylemmät tai alemmat aukot kaiuttimen ulostyöntyvien osien kanssa.

- Muuttamalla asentoa, jossa pystytuki kiinnitetään ulostyöntyviin osiin, korkeutta voidaan säätää 9 mm.

- A** Ruuvi (toimitettu)
• Kiristä turvallisesti.
- B** Ruuvien aukko

- C** Oikean kaiuttimen liitin
- D** Vasemman kaiuttimen liitin

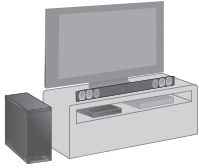

Sijoita kaiuttimet tukijalkojen ja kaiutintassujen avulla



- Turvallisuustoimenpiteitä varten, jotta estetään kaiuttimien putoaminen, katso sivua 20.
- Vaurioiden tai naarmujen estämiseksi aseta tasolle pehmeä kangas ja suorita kokoaminen sen päällä.

1 Kokoa kaiuttimet noudattaen vaiheita 1 ja 2 kohdassa “Sijoita kaiuttimet vaakasuoraan” (⇒ 11, 12).

2 Liitä tukijalat ja kaiutintassut.

| | |
|--------------------------|--|
| Punainen liitin: | Kaiutin etupuoli alaspäin punaiseen liitäntäjohtoon kiinnitetty kaiutin on sijoitettava vasemmalle puolelle. |
| Valkoinen liitin: | Kaiutin etupuoli alaspäin valkoiseen liitäntäjohtoon kiinnitetty kaiutin on sijoitettava oikealle puolelle. |

- Säilytä ruuvit ja kaiutintassut lasten ulottumattomissa nielaisemisen estämiseksi.

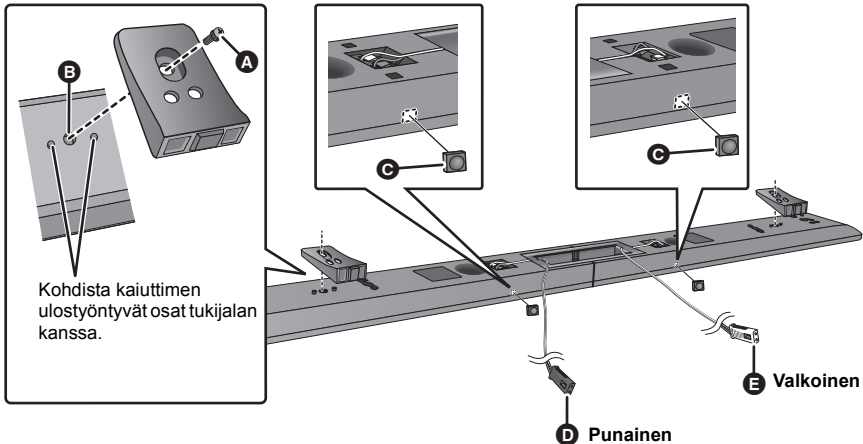

- A** Ruuvi (toimitettu)
• Kiristä turvallisesti.
B Ruuvin aukko
C Kaiutintassu (toimitettu)

- D** Oikean kaiuttimen liitin
E Vasemman kaiuttimen liitin

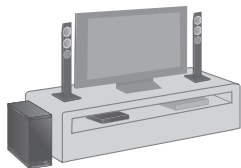

Sijoita kaiuttimet kaiuttimen jalustojen avulla

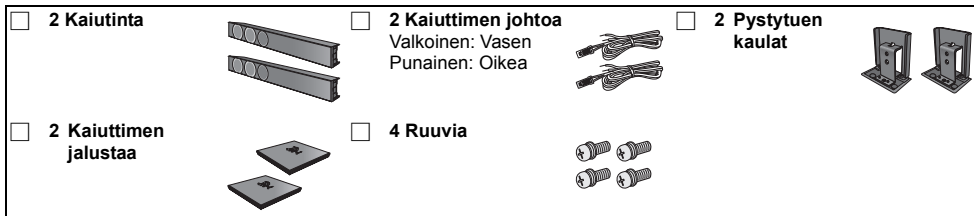

- Turvallisuustoimenpiteitä varten, jotta estetään kaiuttimien putoaminen, katso sivua 20.
- Vaurioiden tai naarmujen estämiseksi aseta tasolle pehmeä kangas ja suorita kokoaminen sen päällä.

1 Kokoa kaiuttimet noudattaen vaihetta 1 kohdassa “Sijoita kaiuttimet pystysuoraan” (⇒ 14).

2 Työnnä kaiuttimen johto kaiuttimen jalustan läpi ja liitä kaiuttimen johdot.

- Varmista, että laitat kaiuttimen johdon pujotusaukon kautta kuvan osoittamalla tavalla.

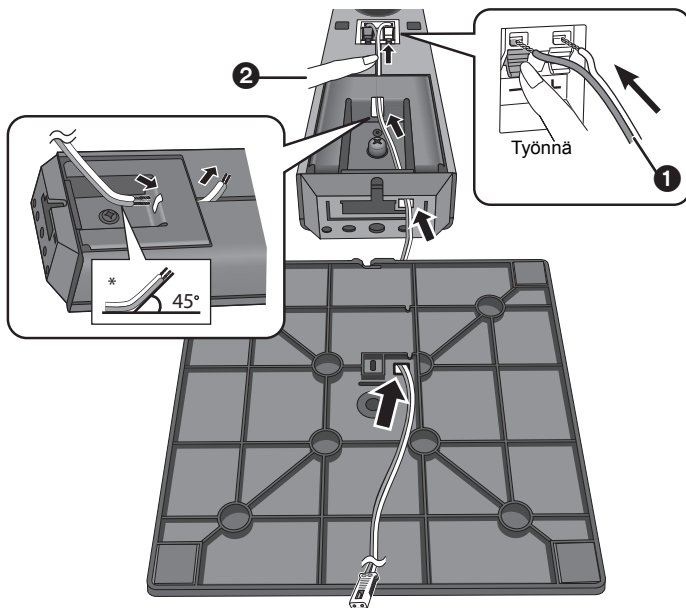

- 1 Laita johdin kokonaan.
+ : Valkoinen
- : Sininen johto
- Laita johdin kokonaan huolehtien, ettei sitä työnnetä johtimen eristyksen yli.
- 2 Paina uraan.

* Jos sinulla on vaikeuksia johdon laittamisessa, suorista kaiuttimen johto ja taivuta sitä sitten noin 20 mm etäisyydellä kärjestä noin 45° (kuten osoitetaan yllä).

3 Kiinnitä kaiuttimen jalusta.

- Kaksi kaiutinta ovat vaihdettavissa.
- Pidä ruuvit lasten ulottumattomissa nieläisemisen estämiseksi.

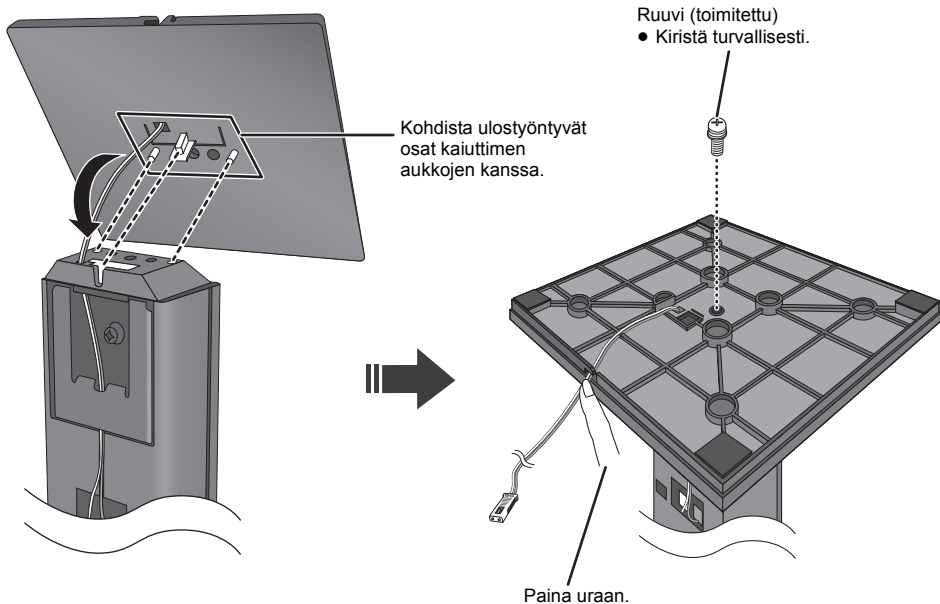

Punainen liitin: Punaiseen liitäntäjohtoon kiinnitetty kaiutin on sijoitettava **oikealle** puolelle.
Valkoinen liitin: Valkoiseen liitäntäjohtoon kiinnitetty kaiutin on sijoitettava **vasemmalle** puolella.

Lisätoimenpiteet kaiuttimen putoamisen ehkäisemiseksi

Jotta estetään kaiuttimia putoamasta, suositellaan lisätoimenpiteenä kiinnittämään kaiuttimet seinään tai pöytään putoamista estävällä narulla (jäljempänä "naru").



- Suositellaan, että kysyt neuvoja ammattitaitoiselta asennuksen asiantuntijalta menettelytavasta, kun kiinnitetään betoniseinään tai pintaan, joka ei ole riittävän vahva (⇒ 12, 15). Sopimaton kiinnitys voi aiheuttaa vahinkoja seinään ja kaiuttimiin tai henkilövahinkoja.
- Käytä naruja, joka kestää yli 10 kg (jonka halkaisija on noin 1,5 mm).
- Kaiuttimen putoamisen ehkäisytoimenpiteen tarkoituksena on vähentää vahinkomahdollisuuksia, mutta se ei takaa täydellisesti tätä vaikutusta.
- Pidä ruuvit lasten ulottumattomissa nielaisemisen estämiseksi.
- Varmista, että naru on mahdollisimman tiukalla.
- Kaiuttimien sijoittamisen mukaan silmukkaruvin kiinnitysasento voi vaihtua.

Kun kiinnitetään kaiuttimet vaakasuoraan

Seinäasennus

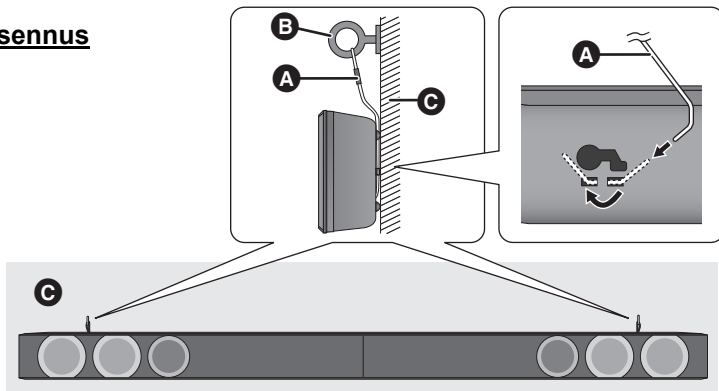

Pöydälle

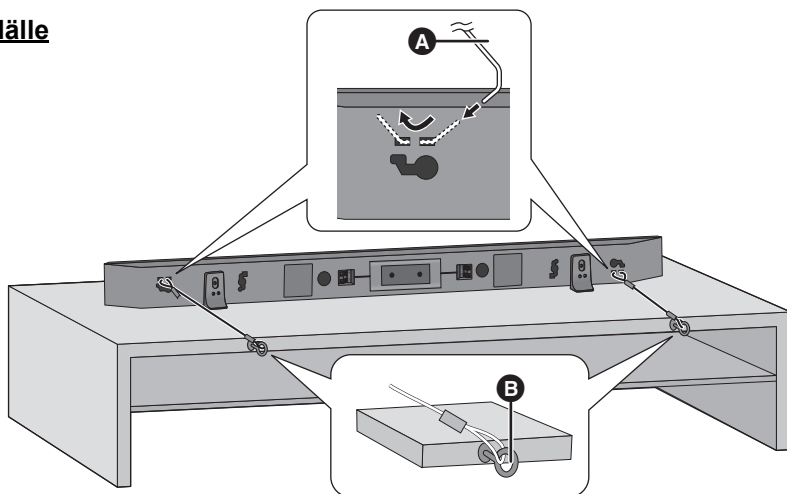

- A** Naru* **B** Silmukkaruuvi **C** Seinä

* Jos naruja ei voida pujottaa aukkojen läpi, yritä taivuttamalla naruja 2 kohdasta noin 10 mm kärjestä 45°:een kulmassa (kuten osoitetaan yllä).

Kun kiinnitetään kaiuttimet pystyasentoon

Seinäasennus

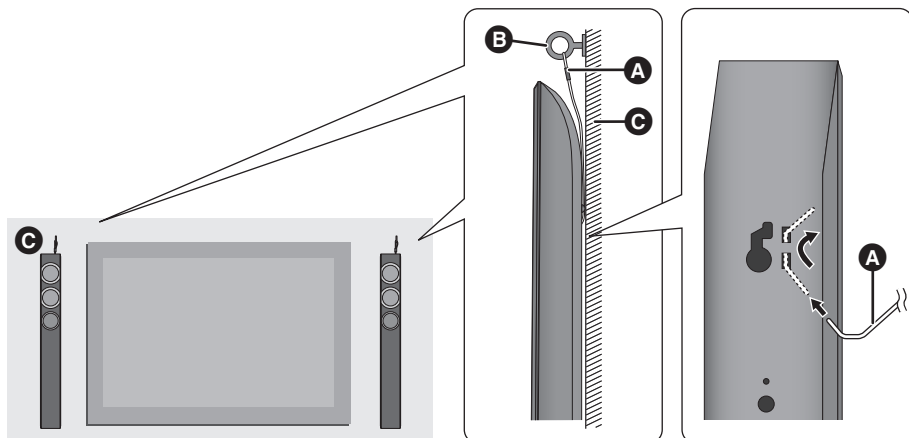

Pöydälle

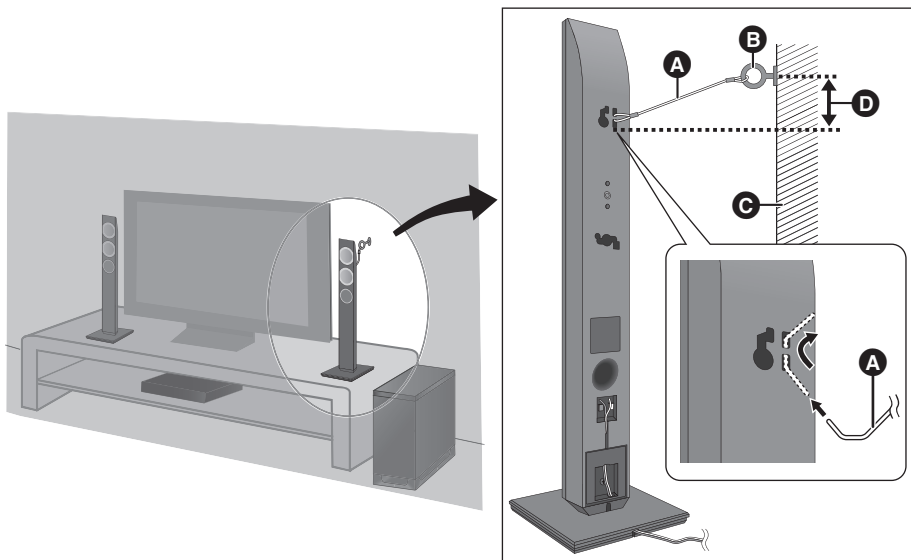

- A** Naru*
- B** Silmukkaruuvi

- C** Seinä
- D** Noin 150 mm

* Jos naru ei voida pujottaa aukkojen läpi, yritä taivuttamalla naru 2 kohdasta noin 10 mm kärjestä 45°:een kulmassa (kuten osoitetaan yllä).

Vaihe 3 Liitännät

• Kytke pois päältä kaikki laitteet ennen liitännän suorittamista ja lue tarvittavat ohjeet.

Älä liitä verkkokaapelia ennen kuin kaikki muut liitännät on suoritettu.

■ HDMI

- HDMI-liitäntä tukee toimintoa VIERA Link "HDAVI Control" (⇒ 28), kun käytetään yhteensopivaa Panasonic televisiota.
- Käytä ARC-yhteensopivia High Speed HDMI-kaapeleita. Ei voida käyttää yhteensopimattomia HDMI-kaapeleita.
- Suositellaan, että käytät Panasonic in HDMI-kaapelia.

Liitäntä televisioon

1 Varmista, että television HDMI-liitännässä on merkintä "HDMI (ARC)".

Liitäntä on erilainen HDMI-liitännän vieressä olevan merkinnän mukaan.

Merkintä "HDMI (ARC)": Liitäntä A

Ei merkintää "HDMI (ARC)": Liitäntä B

■ Mikä ARC on?

ARC tarkoittaa äänen paluukanavaa ja se on lyhenne sanoista Audio Return Channel, myös HDMI ARC. Se viittaa yhteen HDMI-toiminnoista. Kun liität päälaitteen television liitäntään, jossa on merkintä "HDMI (ARC)", ei tarvita enää optista digitaalista audiojohtoa, joka tarvitaan yleensä äänen kuuntelemiseksi televisiosta, ja voit nauttia television kuvasta ja äänestä yhdellä ainoalla HDMI-kaapelilla.

2 Suorita liitäntä.

A Merkintä "HDMI (ARC)"

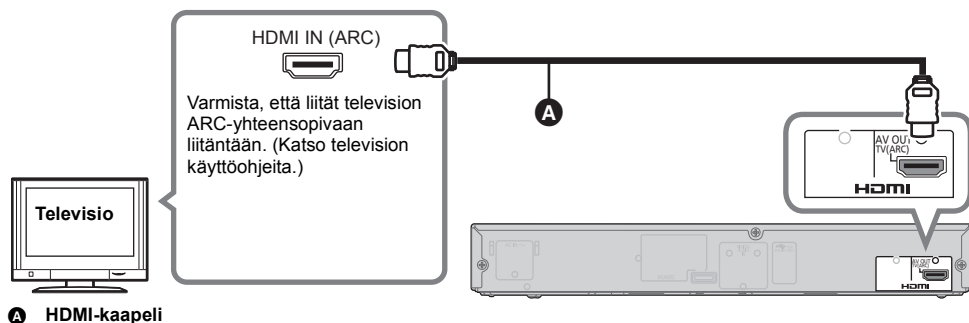

B Ei merkintää "HDMI (ARC)"

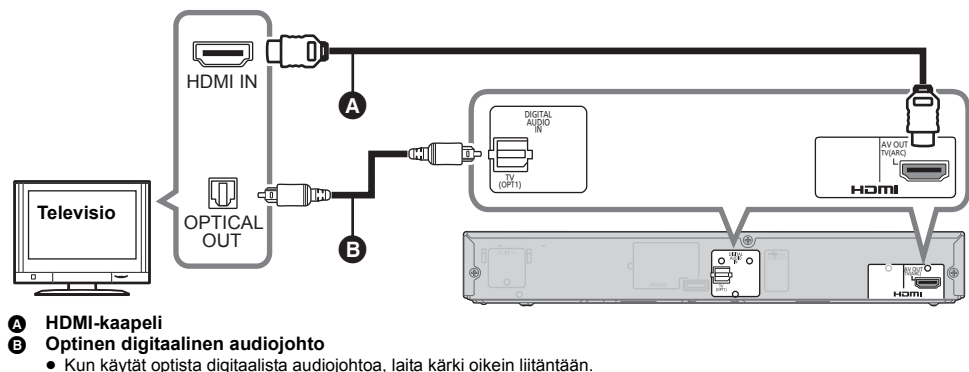

Liitäntä muihin laitteisiin

Voit ohjata audiosignaalin tähän laitteeseen liitetystä laitteesta, kuten Blu-ray levysoitin, DVD-soitin, Set Top Box, jne.

Valmistelu

- Liitä päälaite televisioon (⇒ 22).

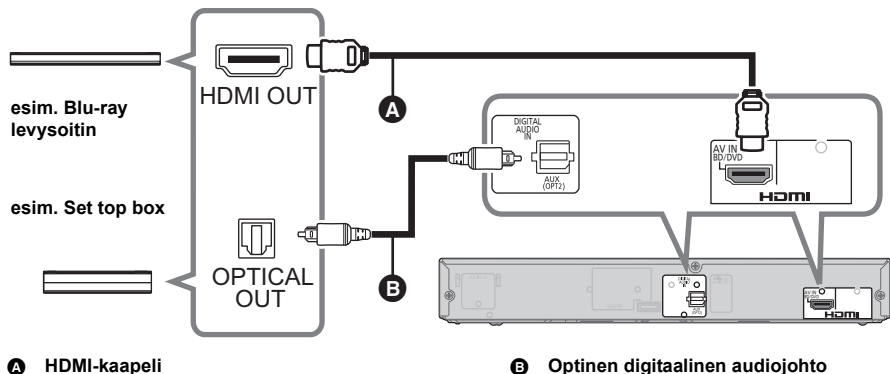

■ HDMI-läpivienti valmiustilassa

Vaikka päälaite on valmiustilassa, lähetetään audio- ja/tai videosignaali HDMI IN -liitäntään liitetystä laitteesta televisioon, joka on liitetty HDMI OUT -liitäntään (ääntä ei lähetetä tästä järjestelmästä).

■ 3D-yhteensopivuus

Yhteensopiva täysteräväpiirtoisen 3D-televisioon ja Blu-ray-levysoittimen kanssa.

- Päälaite voi läpiviedä 3D-videosignaalia 3D-yhteensopivasta Blu-ray levysoittimesta FULL HD 3D -televisioon.



- Katso liitetyn HDMI-yhteensopivan laitteen käyttöohjeita video- ja audiosignaalin lähettämistä varten tarvittavia asetuksia varten.

Kaiuttimen johdon liitântä

Tarkista liittimen muoto ja liitä samanvärisiin liitântöihin.

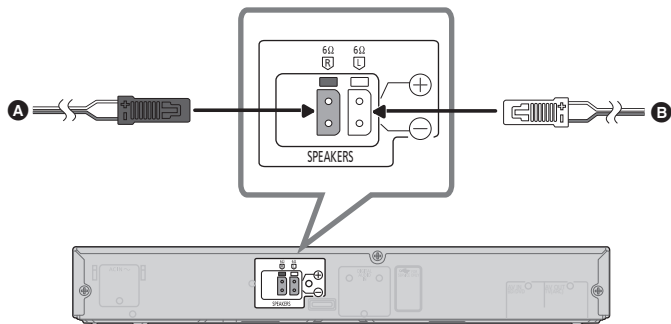

A Punainen
Oikean kaiuttimen liitin

B Valkoinen
Vasemman kaiuttimen liitin

Verkkokaapelin liitântä

- Kytke vasta sen jälkeen, kun kaikki muut liitännät on suoritettu.

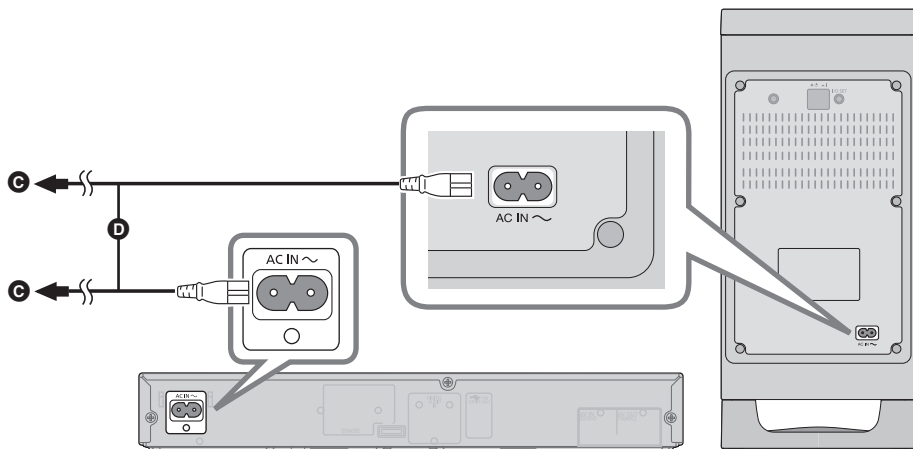

C Kodin verkkopistorasiaan

D Verkkokaapeli (toimitettu)

- Tämä järjestelmä kuluttaa hieman verkkovirtaa (⇒ 36) myös pois päältä kytkettynä. Virran säästämiseksi, jos et aio käyttää laitetta pitkään aikaan, irrota se verkkopistorasiasta.

Energian säästö

Päälaitte on suunniteltu siten, että se kuluttaa vähän virtaa ja säästää energiaa.

- Päälaite siirretään automaattisesti valmiustilaan, kun ei syötetä mitään signaalia tai ei suoriteta mitään toimenpiteitä noin 2 tuntiin. Katso sivua 30, "Automaattinen valmiustilatoiminto" tämän toiminnon pois päältä kytkemiseksi.

Aktiivisen alibassokaiuttimen langaton liitäntä

Valmistelu

- Käynnistä päälaitte.

1 Paina [].

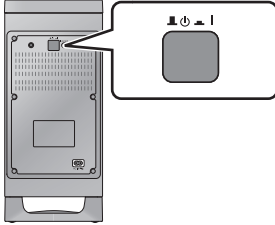

Aktiivisen alibassokaiuttimen päällä/pois päältä -painike []



Käytä tätä painiketta aktiivisen alibassokaiuttimen kytkemiseksi päälle ja pois päältä.

I:

Aktiivinen alibassokaiutin on päällä.

:

Aktiivinen alibassokaiutin on pois päältä.

Aktiivinen alibassokaiutin kuluttaa vielä hieman virtaa vaikka se sammutetaan ( , ).

2 Tarkista, että langaton linkki aktivoidaan.

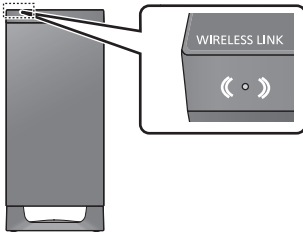

WIRELESS LINK -osoitin palaa

Palaa punaisena:

Langatonta linkkiä ei ole aktivoitu.

Palaa vihreänä:

Langaton linkki on aktivoitu.

Vilkkuu vihreänä:

Aktiivinen alibassokaiutin yrittää aktivoida langatonta linkkiä päälaitteen kanssa.



Langaton linkki aktivoidaan, kun päälaitte ja aktiivinen alibassokaiutin on molemmat kytketty päälle.

Bluetooth®-liitäntä

Käyttämällä Bluetooth®-yhteyttä voit kuunnella ääntä Bluetooth®-audiolaitteesta tällä laitteella langattomasti.

Valmistelu

- Kytke päälle Bluetooth®-ominaisuus kyseisessä laitteessa ja sijoita laite lähelle päälaitetta.

Bluetooth® paritus

1 Paina [] valitaksesi “ ”.

- Jos osoitin “  ” vilkkuu nopeasti, siirry vaiheeseen 3.

2 Paina ja pidä painettuna [], kunnes osoitin “ ” vilkkuu nopeasti.

- Jos osoitin “  ” vilkkuu hitaasti, siirry vaiheeseen 2.

3 Valitse “SC-HTB570” Bluetooth®-laitteen Bluetooth®-valikosta.

- Jos pyydetään tunnuslukua (passkey) Bluetooth®-laitteessa, syötä “0000”.
- Kun Bluetooth®-laite on liitetty, “  ”-osoitin lakkaa vilkkumasta ja syttyy.



Bluetooth®-laitteen yhdistäminen

1 Paina [] valitaksesi “ ”.

- Jos osoitin “  ” palaa, Bluetooth®-laite on jo yhdistetty tähän järjestelmään. Irrota se. (⇒ alla)

2 Valitse “SC-HTB570” Bluetooth®-laitteen Bluetooth®-valikosta.

■ Bluetooth®-laitteen irti kytkeminen

Paina ja pidä painettuna kohtaa [], kunnes osoitin “  ” vilkkuu hitaasti.



- Kun valitaan kohta “  ” lähteeksi, tämä järjestelmä yrittää ja yhdistää automaattisesti viimeksi yhdistettyyn Bluetooth®-laitteeseen.
- Bluetooth®-laitteen kytketään irti, jos valitaan eri äänilähde (esim. “TV”).
- Katso Bluetooth®-laitteen käyttöohjeita, jos haluat lisätietoja Bluetooth®-laitteen liittämisestä.
- Tämä järjestelmä voidaan yhdistää ainoastaan yhteen laitteeseen kerrallaan.
- Voit rekisteröidä jopa 8 laitetta tämän laitteen kanssa. Jos paritetaan 9. laite, korvataan pisimpään käyttämättömänä ollut laite.
- Äänenlaadun muuttamiseksi katso kohtaa “Bluetooth®-viestintätila” sivulla 29.

Tämän järjestelmän käyttö

Valmistelu

- Kytke päälle aktiivinen alibassokaiutin.
- Kytke televisio ja/tai liitetty laite päälle.

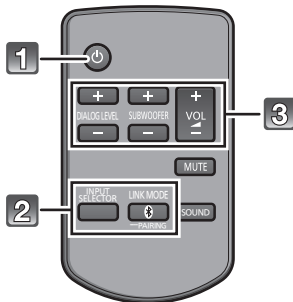

1 Paina [⏻] kytkeäksesi päälaitte päälle.

2 Valitse lähde.

| Paina | Valitaksesi |
|------------------|-------------------------|
| [INPUT SELECTOR] | “TV” → “BD/DVD” → “AUX” |
| [📶] | “📶” (Bluetooth®) |

- Tätä kaukosäädintä ei voida käyttää liitettyjen laitteiden toimenpiteitä varten.

■ Kun valitaan “📶” lähteeksi

Bluetooth®-laitteessa:

Valitse tämä järjestelmä lähetyksen lähteeksi yhdistetyille Bluetooth®-laitteelle ja käynnistä toisto.

■ Kun lähteeksi valitaan “BD/DVD” tai “AUX”

Televisiossa ja yhdistetyssä laitteessa:

Valitse television tulo tälle järjestelmälle ja käynnistä toisto liitettyssä laitteessa.

3 Säädä äänenvoimakkuus ja äänen tehostetaso.

■ Tämän järjestelmän äänenvoimakkuuden säätäminen

Paina [+ VOL –].

- Äänenvoimakkuuden alue: 0 sitä 100*

■ Keskustelun tehostetason säätäminen

Tämä asetus säätää Clear-mode-keskustelun tehostetasoa. (⇒ 27)

- 1 Paina [+ DIALOG LEVEL –] näyttääksesi tämänhetkisen tason.
- 2 Samalla kun näytetään taso: Paina [+ DIALOG LEVEL –] säätääksesi tasoa.

| Osoitus | Tehostetaso | |
|--|-------------|---------|
| STADIUM MUSIC CINEMA NEWS ☀️ ☀️ ☀️ ☀️ | 4 | Korkein |
| STADIUM MUSIC CINEMA NEWS ☀️ ☀️ ☀️ ● | 3 | ↑ ↓ |
| STADIUM MUSIC CINEMA NEWS ☀️ ☀️ ● ● | 2 | |
| STADIUM MUSIC CINEMA NEWS ☀️ ● ● ● | 1 | Matalin |

■ Alibassokaiuttimen tason säätäminen

1 Paina [+ SUBWOOFER –] näyttääksesi tämänhetkisen tason.

2 Samalla kun näytetään taso: Paina [+ SUBWOOFER –] säätääksesi tasoa.

- Tason osoitusmalli on sama kuin keskustelun tehostetasossa.

■ Äänen mykistämiseksi

Paina [MUTE].

- Mykistyksen aikana äänitilan osoittimet vilkkuvat samanaikaisesti.
- Peruuttaaksesi paina painiketta uudelleen tai säädä äänenvoimakkuutta.
- Mykistys peruutetaan, jos päälaitte kytetään pois päältä.



Jos tämä järjestelmä ei toimi odotetulla tavalla tai ääni on epätavallinen, asetusten palauttaminen tehdasasetuksiin saattaa ratkaista ongelman. (⇒ 32)

- * Äänitilan osoittimet vilkkuvat vasemmalta oikealle (+) tai oikealta vasemmalle (–) säädön aikana. Osoittimet eivät vilku, kun saavutetaan maksimi tai minimi.
- Jos television kaiuttimista kuullaan ääntä, alenna television äänenvoimakkuus minimiin.
- Jos päälaitte kytetään pois päältä äänenvoimakkuusasetuksen ollessa ylempässä puoликkaassa (yli 50), päälaitte alentaa äänenvoimakkuuden automaattisesti keskiasentoon (50), kun laite kytetään päälle (Äänenvoimakkuuden rajoitus). Tämän toiminnon pois päältä kytkemiseksi katso sivua 31.

3D-ääni

Tämä järjestelmä tarjoaa tunteen, että ääni ja kuva ovat yksi kokonaisuus.

- Sovelletavan tehoston muuttamiseksi katso kohtaa "Äänitilat". (⇒ oikea)

esim. 3D-äänikentän kuva

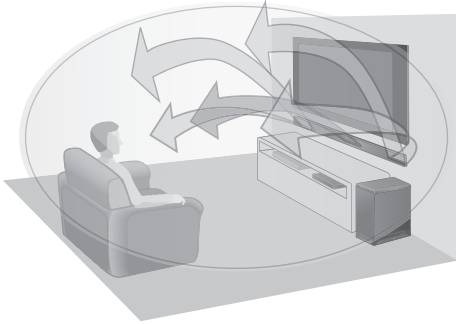

| 3D-ääni | |
|-------------------------------|---|
| Dolby® Virtual Speaker | Tämän tehoston kanssa voit nauttia tiläänitehosteesta, joka muistuttaa 5.1-kanavaista. |
| 3D-tiläänitehoste | Dolby Virtual Speaker-tehoston lisäksi Panasonic on soveltanut omaa äänikentän ohjaustekniikkaansa laajentaen äänikenttää eteenpäin, taaksepäin, ylöspäin ja alaspäin tarjoten syvän ja voimakkaan äänen, joka sopii paremmin 3D-kuviin. |
| Clear-mode-keskustelu | Urheiluselostukset ja keskustelut televisionäytelmissä kuullaan aivan kuten ääni tulisi televisiosta aikaansaaden tunteen, että ääni ja kuva ovat yksi kokonaisuus. Lisäksi keskustelu erottuu hyvin muista äänistä normaalilla äänenvoimakkuudella tapahtuvan toiston aikana sekä alennettaessa äänenvoimakkuutta yökatselua varten. |



- Kytkeäksesi pois päältä Dolby Virtual Speaker ja 3D-tiläänitehosteet, valitse "STEREO" äänitilaksi. (⇒ oikea)
- Kytkeäksesi pois päältä 3D-tilääni- ja clear-mode-keskustelutehosteet, katso "Dolby Virtual Speaker -tehosteen käyttö". (⇒ 30)

Äänitilat

Muuttamalla äänitilaa voidaan nauttia äänestä, joka sopii televisio-ohjelmaan tai kuvaan yhdistetystä laitteesta.

■ Äänitilan valitseminen

Paina [SOUND].

"STANDARD" → "STADIUM" → "MUSIC"
 ↑ "STEREO" ← "NEWS" ← "CINEMA" ←

- Valitun äänitilan osoitin palaa. esim. "STEREO"

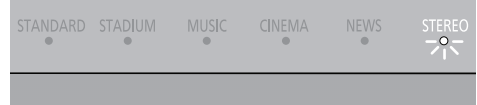

| Äänitila | |
|----------------------------|---|
| "STANDARD" | Tuottaa äänen, joka sopii parhaiten draama- ja komediaesityksiin. |
| "STADIUM" | Tuottaa erittäin todentuntuisen äänen suoriin urheilulähetyksiin. |
| "MUSIC" | Luo uudelleen musiikki-instrumentin ja laulun äänen laajasti. |
| "CINEMA" | Tuottaa voimakkaan kolmiulotteisen äänen, joka on ainutlaatuinen elokuville. |
| "NEWS" | Korostaa uutisten ja urheiluselostusten ääntä, jotta voidaan kuulla selkeämmin. |
| "STEREO" (Tehdasasetus) | Voit toistaa mitä tahansa lähettä stereona. Dolby Virtual Speaker ja 3D-tiläänitehosteet kytketään pois päältä. |



Asetus säilytetään, kunnes se muutetaan uudelleen.

Linkitettyt toimenpiteet television kanssa (VIERA Link “HDAVI Control™”)

Mikä VIERA Link “HDAVI Control” on?

VIERA Link “HDAVI Control” on hyödyllinen toiminto, joka tarjoaa linkitettyjä toimenpiteitä tämän laitteen ja Panasonic television (VIERA) kanssa “HDAVI Control” -toiminnolla. Voit käyttää tätä toimintoa liittämällä laitteisto HDMI-kaapelin avulla. Katso liitetyn laitteen käyttöohjeita toimintaan liittyviä yksityiskohtia varten.

Valmistelu

- 1 Vahvista, että HDMI-liitäntä on tehty. (⇒ 22, 23)
- 2 Aseta “HDAVI Control” toiminnot liitettyyn laitteeseen (esim. televisio).
- 3 Optimaalisia “HDAVI Control” -toimenpiteitä varten muuta seuraavat asetukset liitettyssä televisiossa*1.
 - Aseta kaiuttimen oletusasetukset tähän järjestelmään.*2
 - Aseta kaiuttimen valinta-asetukset tähän järjestelmään.
- 4 Kytke päälle kaikki “HDAVI Control” -yhteensopivat laitteet ja valitse television tulo tälle järjestelmälle siten, että “HDAVI Control” toimii kunnolla.
- 5 Jos laite on liitetty HDMI IN -liitäntään, käynnistä toisto tarkistaaksesi, että kuva näytetään televisiossa oikein.

Kun liitäntää tai asetuksia muutetaan, toista tämä menettelytapa.

- *1 Asetusten saatavuus ja toiminta saattavat vaihdella televisioista riippuen. Katso television käyttöohjeita, jos haluat tarkempia tietoja.
- *2 Jos televisiossa on oletuskaiutinasetus VIERA Link -asetuksen kohdissa, tämän järjestelmän valitseminen oletuskaiuttimeksi muuttaa kaiuttimen valinnan tähän järjestelmään automaattisesti.



- VIERA Link “HDAVI Control” perustuu ohjaustoimintoihin, joita voidaan käyttää HDMI:llä, joka on puolestaan teollinen standardi nimeltään HDMI CEC (Consumer Electronics Control). Kyseessä on ainutlaatuinen toiminto, jonka olemme kehittäneet ja lisänneet. Siten sen toimintaa ei voida taata muiden valmistajien laitteissa, jotka tukevat standardia HDMI CEC.
- Tämä laite tukee toimintoa “HDAVI Control 5”.
- “HDAVI Control 5” on standardi Panasonicin HDAVI Control yhteensopiville laitteille. Tämä standardi on yhteensopiva Panasonicin perinteisten HDAVI-laitteiden kanssa.
- Ole hyvä ja tutustu yksittäisiin käyttöoppaisiin muiden valmistajien laitteiden VIERA Link-toiminnon tuettavuuden selvittämiseksi.

Mitä voit tehdä toiminnolla VIERA Link “HDAVI Control”

Varmistaaksesi äänen lähettäminen tästä järjestelmästä, kytke päälaite päälle käyttämällä television kaukosäädintä ja valitsemalla kohta kotiteatteri VIERA Link -valikon kaitinvalikosta. Asetusten saatavuus tai toiminta saattavat vaihdella televisioista riippuen. Katso television käyttöohjeita, jos haluat tarkempia tietoja.

■ Kaiuttimen säätö

Voit valita tuleeko äänilähtö tästä järjestelmästä vai television kaiuttimista television valikkoasetusten avulla.

Kotiteatteri

Tämä järjestelmä on aktiivinen.

- Kun päälaite on valmiustilassa, television kaiuttimien vaihtaminen tähän järjestelmään VIERA Link -valikossa kytkee automaattisesti päälaitteen päälle.
- Voit säätää tämän järjestelmän äänenvoimakkuuden asetusta television kaukosäätimen äänenvoimakkuus- tai mykistyspainikkeella.
- Jos kytket päälaitteen pois päältä, television kaiuttimet aktivoidaan automaattisesti.
- Ääni lähetetään automaattisesti tästä järjestelmästä, jos televisio on yhteensopiva VIERA Link “HDAVI Control 4” -toiminnon tai uudemman kanssa.

Televisio

Television kaiuttimet ovat aktiivisia.

- Tämän järjestelmän äänenvoimakkuus asetetaan minimiin.

■ Automaattinen tulon vaihto

Kun suoritetaan seuraavat toimenpiteet, päälaite muuttaa automaattisesti tulon vastaavaan lähteeseen.
–Kun toisto käynnistyy HDMI-liitettyssä laitteessa.*3
–Kun vaihdetaan television tuloa tai television kanavaa.

- *3 Jos kaiuttimen lähtöasetus televisiossa asetetaan tähän järjestelmään, televisio ja päälaite kytkeytyvät päälle automaattisesti (Virta päällä -linkki).

■ Virta pois päältä -linkki

Kun televisio sammutetaan, myös päälaite sammuu automaattisesti. (Tämä toiminto ei toimi, kun lähteenä on Bluetooth®.)

■ Automaattinen huulisykronointitoiminto

(toiminnolle HDAVI Control 3 tai uudemmille versioille)

Viive äänen ja videon välillä säädetään automaattisesti lisäämällä aikaviivettä äänilähtöön ja siten voit nauttia sujuvasta äänestä kuvalle.



Viivetiedot asetetaan automaattisesti, jos televisio on yhteensopiva toiminnon VIERA Link “HDAVI Control 3” tai uudemman kanssa ja VIERA Link on asetettu päälle.

Lisätoiminnot

Äänimuodon osoittimet

Tämänhetkisen äänimuodon näyttämiseksi.

Paina ja pidä painettuna [SOUND] vähintään 4 sekuntia.

- Tämänhetkinen äänimuoto näytetään noin 5 sekuntia.



“STADIUM”-osoitin vilkkuu:
Dolby Digital on äänimuotona.



“MUSIC”-osoitin vilkkuu:
DTS on äänimuotona.



“CINEMA”-osoitin vilkkuu:
PCM on äänimuotona.



Äänimuotoa ei osoiteta, kun “” valitaan lähteeksi.

Kaksoisäänien muuttaminen

Muuta kaksoisääni pääasiallisesta toissijaiseen.

- Tämä asetus toimii ainoastaan, jos äänilähdön asetus liitettyssä televisiossa tai soittimessa on asetettu asentoon “Bitstream” ja äänilähteessä on käytettävissä kaksoisääni.

1 Paina ja pidä painettuna [MUTE] vähintään 4 sekuntia.



“STANDARD”-osoitin vilkkuu (A):
Pääasiallinen (Tehdasasetus)



“STEREO”-osoitin vilkkuu (B):
Toissijainen
(SAP: Secondary Audio Program)

Kun A ja B molemmat vilkkuvat: Pääasiallinen ja toissijainen

2 Samalla kun näytetään osoitin, paina [MUTE] asetuksen muuttamiseksi.

- Asetus vaihtuu joka kerta, kun painetaan [MUTE].
- Valitun asetuksen osoitin vilkkuu 20 sekuntia ja poistuu sitten asetustilasta.
- Asetus säilytetään, kunnes se muutetaan uudelleen.

Automaattinen vahvistuksen säätö

Tämän toiminnon kanssa voit estää äkilliset voimakkaat äänet. Lähtöä alennetaan automaattisesti, kun tulo ylittää tietyn tason.

1 Paina ja pidä painettuna [INPUT SELECTOR] kaukosäätimessä vähintään 4 sekuntia.



“STANDARD”-osoitin vilkkuu:
Automaattinen vahvistuksensäätö on päällä.



“STEREO”-osoitin vilkkuu:
Automaattinen vahvistuksensäätö on pois päältä.
(Tehdasasetus)

2 Samalla kun näytetään asetus, paina [INPUT SELECTOR] kaukosäätimessä asetuksen muuttamiseksi.

- Asetus vaihtuu joka kerta, kun painetaan [INPUT SELECTOR].
- Valitun asetuksen osoitin vilkkuu 20 sekuntia ja poistuu sitten asetustilasta.
- Asetus säilytetään, kunnes se muutetaan uudelleen.

Bluetooth®-viestintätila

Voit valita erilaisia tiloja yhteyksien tyyppi mukaan, joko korostetaan liitettävyyttä tai korkealaatuista ääntä.

- Varmista, että Bluetooth®-laite on jo paritettu tämän järjestelmän kanssa. (→ 25)

1 Paina [] valitaksesi “”.

- “”-osoitin vilkkuu hitaasti. Jos osoitin palaa, Bluetooth®-laite on jo yhdistetty tähän järjestelmään. Irrota se. (→ 25)

2 Paina [🔊] näyttääksesi tämänhetkisen tilan.



"STANDARD"-osoitin vilkkuu:
TILA1 (Tehdasasetus)
Korostus liitettävyydessä



"STEREO"-osoitin vilkkuu:
TILA2
Korostus äänenlaadussa

3 Samalla kun näytetään tila, paina [🔊] valitaksesi tilan.

- Asetus vaihtuu joka kerta, kun painetaan [🔊].
- Valitun asetuksen osoitin vilkkuu 10 sekuntia ja poistuu sitten asetustilasta.
- Asetus säilytetään, kunnes se muutetaan uudelleen.

Dolby Virtual Speaker -tehosteen käyttö

Tilanteen mukaan voit kytkeä pois päältä 3D-tiläänitehosteen ja clear-mode-keskustelutehosteen.

1 Samalla kun painetaan ja pidetään painettuna kohtaa [SOUND] kaukosäätimessä, paina ja pidä painettuna kohta [VOL +] päälaitteessa vähintään 4 sek.



"STANDARD"-osoitin vilkkuu:
3D-tiläänitehoste ja clear-mode-keskustelutehoste on päällä.



"STEREO"-osoitin vilkkuu:
3D-tiläänitehoste ja clear-mode-keskustelutehoste on pois päältä.

2 Samalla kun näytetään osoitin, paina [SOUND] asetuksen muuttamiseksi.

- Asetus vaihtuu joka kerta, kun painetaan [SOUND].
- Valitun asetuksen osoitin vilkkuu 20 sekuntia ja poistuu sitten asetustilasta.
- Tämä asetus resetoitetaan päälle, kun päälaite sammutetaan.
- Kun valitaan pois päältä, keskustelun tasoa ei voida säätää.

Himmennystila

Voit kytkeä himmennystilan pois päältä ja säilyttää merkivalojen kirkkouden.

Samalla kun painetaan ja pidetään painettuna kohtaa [INPUT SELECTOR] kaukosäätimessä, paina ja pidä painettuna [– VOL] päälaitteessa vähintään 4 sek. himmennystilan pois päältä kytkemiseksi.

- Tämänhetkisen olosuhteen osoitin muuttuu kirkkaammaksi.
- Asetus säilytetään, kunnes se muutetaan uudelleen.
- Tämän toiminnon oletusasetus on päällä.



Himmennystilan päälle kytkemiseksi toista yllä kuvattu toimenpide.

Toimenpiteen suorittamisen jälkeen tämänhetkisen olosuhteen osoitin himmenee.

Automaattinen valmiustilatoiminto

Kun tämä toiminto kytketään päälle, tämä laite voidaan asettaa siirtymään automaattisesti valmiustilaan, jos signaalia ei tule tai ei suoriteta mitään toimenpidettä 2 tuntia.

1 Samalla kun painetaan ja pidetään painettuna [DIALOG LEVEL –] kaukosäätimessä, paina ja pidä painettuna [INPUT SELECTOR] päälaitteessa vähintään 4 sek.

- Tämänhetkisen asetuksen osoitin vilkkuu 20 sekuntia.



"STANDARD"-osoitin vilkkuu:
Automaattinen valmiustilatoiminto on päällä.



"STEREO"-osoitin vilkkuu:
Automaattinen valmiustilatoiminto on pois päältä.

2 Samalla kun osoitin vilkkuu, paina [DIALOG LEVEL –] asetuksen muuttamiseksi.

- Asetus vaihtuu joka kerta, kun painetaan [DIALOG LEVEL –].
- Asetus säilytetään, kunnes se muutetaan uudelleen.

Muita tietoja

■ Kaukosäätimen koodi

Kun muut Panasonicin laitteet reagoivat tämän järjestelmän kaukosäätimeen, muuta kaukosäätimen koodia tässä järjestelmässä ja kaukosäätimessä.

Valmistelu

- Sammuta kaikki muut Panasonic tuotteet.
- Käynnistä päälaite.

Muuta kaukosäätimen koodi koodiksi 2:

- 1 Tähtää kaukosäätimellä päälaitteen kaukosäätimen anturiin.
 - 2 Paina ja pidä painettuna [MUTE] ja [⊗] kaukosäätimessä vähintään 4 sekuntia.
- Kaikki osoittimet vilkkuvat 10 sekuntia, kun tämän järjestelmän koodi muutetaan.



- Asetus säilytetään, kunnes se muutetaan uudelleen.



- Jos päälaite ei toimi koodin vaihtamisen jälkeen, toista vaiheet 1 ja 2.
- Kaukosäätimen koodin muuttamiseksi koodiksi 1, toistalla mainitut vaiheet, mutta vaihda kohtaan [⊗] kohta [INPUT SELECTOR].

■ Clear-mode-keskustelutehosteen alentamiseksi

Kun keskustelu ei kuulosta luonnolliselta esimerkiksi äänenvoimakkuuden ollessa alhainen, voidaan alentaa keskustelun korostustehostetta seuraavasti:

Samalla kun painetaan ja pidetään painettuna kohtaa [SOUND] kaukosäätimessä, paina ja pidä painettuna [— VOL] päälaitteessa vähintään 4 sek.

- Kaikki osoittimet vilkkuvat kerran, kun clear-mode-keskustelutehoste on alennettu.



- Vaikka clear-mode-keskustelutehoste alennetaan, keskustelutehosteen tasoa voidaan edelleen säätää.



Asetuksen resetoimiseksi palaa takaisin tehtaan esiasetuksiin. (⇒ 32)

■ Sammuttaaksesi VIERA Link “HDAVI Control”

Esimerkiksi kun “HDAVI Control” -yhteensopiva laite ei toimi kunnolla tämän järjestelmän kanssa, tämä toiminto voidaan sammuttaa seuraavasti:

- Kun VIERA Link kytketään pois päältä, ARC-toiminto ei ole käytettävissä. Varmista, että liität optisella digitaalisella audiojohdolla. (⇒ 22)
- 1 Samalla kun painetaan ja pidetään painettuna kohtaa [MUTE] kaukosäätimessä, paina ja pidä painettuna [— VOL] päälaitteessa vähintään 4 sek.
 - 2 Asetuksen muuttamisen jälkeen, kytke pois päältä kaikki liitetyt laitteet ja kytke ne sitten päälle uudelleen.
- Kaikki osoittimet vilkkuvat kerran, kun VIERA Link “HDAVI Control” kytketään pois päältä.



Asetuksen resetoimiseksi palaa takaisin tehtaan esiasetuksiin. (⇒ 32)

■ Äänenvoimakkuuden rajoituksen pois päältä kytkemiseksi

Jos alennettu äänenvoimakkuus häiritsee sinua joka kerta, kun päälaite kytketään päälle, voit kytkeä tämän toiminnon pois päältä seuraavasti:

Samalla kun painetaan ja pidetään painettuna kohtaa [MUTE] kaukosäätimessä, paina ja pidä painettuna [VOL +] päälaitteessa vähintään 4 sek.

- Kaikki osoittimet vilkkuvat kerran, kun äänenvoimakkuuden rajoitus kytketään pois päältä.



Asetuksen resetoimiseksi palaa takaisin tehtaan esiasetuksiin. (⇒ 32)

Vianetsintä

Ennen huoltopalvelun pyytämistä suorita seuraavat tarkistukset. Jos sinulla on kysymyksiä joistain tarkistuskohdista tai mikäli seuraavan oppaan osoittamat ratkaisut eivät ratkaise ongelmaa, pyydä lisäohjeita jälleenmyyjältä.

Palataksesi tehtaan esiasetuksiin.

Päälaitteen ollessa päällä paina [⏻/⏪] päälaitteessa vähintään 4 sekuntia.

(Kaikki osoittimet vilkkuvat kahdesti, kun päälaite resetoitetaan.)

Jos tämä järjestelmä ei toimi odotetulla tavalla, asetusten palauttaminen tehdasasetuksiin saattaa ratkaista ongelman.

- Kaukosäätimen koodi palautuu asentoon "1", kun tämä järjestelmä palautetaan tehdasasetuksiin. Kaukosäätimen koodin muuttamiseksi katso sivua 31.

Yleinen käyttö

Ei virtaa.

- Liitä verkkokaapeli turvallisesti. (⇒ 24)
- Laitteen päälle kytkemisen jälkeen, osoittimet vilkkuvat ja päälaite sammuu välittömästi. Irrota verkkokaapeli ja ota yhteyttä jälleenmyyjään.

Kaukosäädin ei toimi kunnolla.

- Akku on tyhjentynyt. Vaihda tilalle uusi. (⇒ 8)
- Eristysliuskaa ei mahdollisesti ole poistettu. Poista eristysliuska. (⇒ 8)
- Saatat joutua asettamaan uudelleen kaukosäätimen koodin kaukosäätimen paristojen vaihtamisen jälkeen. (⇒ 31)
- Käytä kaukosäädintä oikean toimintasäteen sisällä. (⇒ 8)

"TV"-osoitin vilkkuu.

Poista verkkokaapeli ja ota yhteyttä jälleenmyyjään. Mikäli jotkin muut osoittimet vilkkuvat, muista ilmoittaa jälleenmyyjälle kaikki vilkkuvat osoittimet.

Päälaite siirretään automaattisesti valmiustilaan.

Automaattinen valmiustilatoiminto on päällä.

Päälaite siirretään automaattisesti valmiustilaan, kun ei syötetä mitään signaalia tai ei suoriteta mitään toimenpiteitä noin 2 tuntiin. Katso sivua 30 tämän toiminnon pois päältä kytkemiseksi.

Päälaite kytketään pois päältä, kun valitaan television kaiuttimet kaiuttimen säädössä.

Tämä on normaali ominaisuus, kun käytetään toimintoa VIERA Link (HDAVI Control 4 tai uudempi). Muista lukea television käyttöohjeista tarkemmat tiedot sen virransäästöominaisuudesta. (⇒ 28)

HDMI

Tämä järjestelmä ei toimi kunnolla.

Jos HDMI-kaapeli liitetään väärään liitäntään (HDMI IN tai HDMI OUT), tämä järjestelmä ei toimi kunnolla. Kytke päälaite pois päältä, irrota verkkokaapeli ja liitä HDMI-kaapeli (kaapelit) uudelleen. (⇒ 22, 23)

VIERA Link -toimintoon liittyvät toimenpiteet eivät toimi kunnolla.

- Tarkista VIERA Link -asetus liitetyssä laitteessa.
- Oletko kytenyt VIERA Link -asetukset pois päältä? (⇒ 31)
- Kun HDMI-liitäntöjä muutetaan sähkökatkoksen jälkeen tai sen jälkeen, kun verkkokaapeli on poistettu, VIERA Link -toimenpiteet eivät mahdollisesti toimi kunnolla.
 - Kytke päälle kaikki laitteet, jotka on liitetty televisioon HDMI-kaapelilla, ja kytke sitten televisio päälle.
 - Kytke VIERA Link -asetukset pois päältä televisiossa ja kytke se sitten päälle uudelleen. Jos haluat lisätietoja, katso television käyttöohjeita.
 - Samalla kun päälaite ja televisio on liitetty HDMI-kaapelilla, kytke televisio päälle ja irrota sitten päälaitteen verkkokaapeli ja liitä se uudelleen.

Ääni

Ensimmäisten sekuntien aikana ei voida kuulla ääntä, kun käytetään HDMI-liitäntää.

Tämä saattaa tapahtua DVD-videon kappaleiston aikana. Muuta digitaalisen äänilähdön asetus liitetyssä laitteessa asennosta "Bitstream" asentoon "PCM".

Kun käytetään erimerkkistä HDMI-yhteensopivaa laitetta, päälaite käyttäytyy mahdollisesti oudolla tavalla.

HDAVI Control-komennot saattavat käyttää erilaista signaalia laitteen merkistä riippuen. Kyseisessä tapauksessa kytke VIERA Link pois päältä. (⇒ 31)

Bluetooth®

Ei voida suorittaa laitteiden paritusta.

Tarkista Bluetooth®-laitteen tila.

Laitetta ei voida liittää.

- Laitteen paritus ei onnistunut tai rekisteröinti on korvattu. Yritä parittaa laite uudelleen. (⇒ 25)
- Tämä järjestelmä on mahdollisesti liitetty eri laitteeseen. Irrota toinen laite ja yritä parittaa laite uudelleen.

Laite on liitetty, mutta ääntä ei voida kuulla tämän järjestelmän kautta.

Jollekin sisäisille Bluetooth®-laitteille sinun tulee asettaa äänilähtö asentoon "SC-HTB570" manuaalisesti. Katso laitteen käyttöohjeita, jos haluat tarkempia tietoja.

Ääni keskeytyy.

- Laite on 10 m:n viestintäalueen ulkopuolella. Tuo Bluetooth®-laite lähemmäksi päälaitetta.
- Poista mahdolliset esteet päälaitteen ja laitteen väliltä.
- Taajuuskaistaa 2,4 GHz käyttävät muut laitteet (langaton reititin, mikroaaltouuni, langaton puhelin, ym.) häiritsevät. Siirrä Bluetooth®-laite lähemmäksi päälaitetta ja etäälle muista laitteista.
- Valitse "TILA1" vakaata viestintää varten. (⇒ 30)

Ei ääntä (tai kuvaa).

- Kytke mykistys pois päältä. (⇒ 26)
- Tarkista liitännät muihin laitteisiin. (⇒ 22, 23)
- Varmista, että vastaanotettava audiosignaali on yhteensopiva tämän järjestelmän kanssa. (⇒ 36)
- Kytke tämä laite pois päältä ja sitten päälle uudelleen.
- Jos päälaite liitetään televisioon ainoastaan HDMI-kaapelilla, varmista, että television HDMI-liitännässä on merkintä "HDMI (ARC)". Mikäli ei, liitä optisella digitaalisella audiojohdolla. (⇒ 22)
- Jos päälaite liitetään Panasonicin televisioon ja kytketään päälle päälaitteen painikkeella tai kaukosäätimellä, ääntä ei mahdollisesti lähetetä tästä järjestelmästä. Kyseisessä tapauksessa kytke päälaite päälle television kaukosäätimellä. (⇒ 28)
- Jos liitännät ovat oikein, ongelma saattaa olla johdoissa. Suorita liitännät uudelleen eri johdoilla.
- Tarkista äänilähdön asetukset liitetyssä laitteessa.
- Jos BD/DVD-osoitin vilkkuu ja ääntä ei lähetetä, kokeile seuraavaa.
 - ① Sammuta liitetty laite ja kytke sitten päälle.
 - ② Sammuta päälaite, irrota HDMI-kaapeli, liitä sitten HDMI-kaapeli takaisin ja käynnistä päälaite uudelleen.

Kaksoisääntä ei voida muuttaa pääasiallisesta toissijaiseen.

Jos liitetyssä laitteesta vastaanotettu ääni ei ole "Dolby Dual Mono" tai lähtöasetus ei ole "Bitstream", asetusta ei voida muuttaa tästä järjestelmästä. Muuta asetus liitetyssä laitteessa.

Äänenvoimakkuutta alennetaan, kun päälaite kytketään päälle.

Jos päälaite kytketään pois päältä äänenvoimakkuusasetuksen ollessa ylempässä puolikkaassa (yli 50), päälaite alentaa äänenvoimakkuuden automaattisesti keskiasentoon (50), kun laite kytketään päälle. (⇒ 31)

Keskustelu on liian hellittämätön tai keskustelu ei kuulosta luonnolliselta.

Tämän järjestelmän tehtävänä on aikaansaada keskustelu erottuvaksi, kun äänenvoimakkuus on alhainen. (⇒ 31)

Ei ole ääntä.

Päälaitteen virta kytkeytyy pois päältä automaattisesti.

(Kun päälaite havaitsee ongelman, aktivoidaan turvatoimenpide ja päälaite siirtyy automaattisesti valmiustilaan.)

- Vahvistimessa on ongelma.
- Onko äänenvoimakkuus erittäin korkea? Mikäli näin, alenna äänenvoimakkuutta.
- Onko järjestelmä sijoitettu erittäin kuumaan paikkaan? Mikäli näin, siirrä järjestelmä kylmempään paikkaan ja odota hetken aikaa sekä yritä sitten kytkeä uudelleen päälle.

Jos ongelma jatkuu, tarkista TV-osoittimen ja BD/DVD-osoittimen vilkkuminen, sammuta tämä järjestelmä, poista verkkokaapeli ja ota yhteyttä jälleenmyyjään. Varmista, että muistat mitkä osoittimet vilkkuivat, kun otat yhteyttä jälleenmyyjään.

Aktiivinen alibassokaiutin

Ei virtaa.

Varmista, että aktiivisen alibassokaiuttimen verkkokaapeli on liitetty kunnolla.

Alibassokaiuttimen päälle kytkemisen jälkeen se sammuu välittömästi.

Irrota verkkokaapeli ja ota yhteyttä jälleenmyyjään.

Alibassokaiuttimesta ei tule ääntä.

- Tarkista, että aktiivinen alibassokaiutin on kytketty päälle.
- Tarkista, että WIRELESS LINK palaa vihreänä. (⇒ 25)

WIRELESS LINK osoitin palaa punaisena.

- Päälaitteen ja aktiivisen alibassokaiuttimen välillä ei ole linkkiä.
 - Tarkista, että päälaite on kytketty päälle.
 - Kytke aktiivinen alibassokaiutin pois päältä ja kytke sitten päälle. Vaihtoehtoisesti kytke aktiivinen alibassokaiutin pois päältä, irrota verkkokaapeli ja liitä se sitten takaisin.
- Aktiivista alibassokaiutinta ja päälaitetta ei mahdollisesti ole paritettu oikein. Kokeile seuraavaa toimenpidettä. (Langaton paritus)
 - ① Kytke päälaite ja aktiivinen alibassokaiutin päälle.
 - ② Paina [ID SET] aktiivisen alibassokaiuttimen takana vähintään 3 sek. (WIRELESS LINK osoitin vilkkuu punaisena.)
 - ③ Paina ja pidä painettuna [INPUT SELECTOR] kaukosäätimessä, paina ja pidä painettuna [VOL +] päälaitteessa vähintään 4 sek. (BD/DVD-osoitin vilkkuu ja äänitilan osoittimet sytyvät peräkkäin.)
 - Kun langaton paritus onnistuu, BD/DVD-osoitin lakkaa vilkkumasta ja WIRELESS LINK-osoitin palaa vihreänä.
 - ④ Kytke päälaite pois päältä ja päälle.
- Ota yhteyttä jälleenmyyjään, jos ongelma jatkuu.

Osoittimen valaistuminen

Osoittimet näyttävät tämän järjestelmän tilan vilkkumalla. Alla kuvattavat osoitinmallit näytetään normaaleissa käyttöolosuhteissa. Ne eivät viittaa ongelman osoituksiin.

Osoitin



Kuvaus

BD/DVD-osoitin vilkkuu*² ja äänitilan osoittimet syttyvät peräkkäin 1 minuutin ajan.

- Kun päälaite on langattomassa paritustilassa aktiivisen alibassokaiuttimen kanssa (⇒ 34)

Osoitin vilkkuu 10 sekuntia.

- Kun Bluetooth®-viestintä on tilassa 1 (⇒ 30)

Osoitin vilkkuu 20 sekuntia.

- Kun 3D-tilaäänitehoste ja clear-mode-keskustelutehoste ovat päällä (⇒ 30)
- Kun kaksoisäänen asetus on Pääasiallisessa (⇒ 29)
- Kun automaattinen vahvistuksensäätö on päällä (⇒ 29)
- Kun automaattinen valmiustila on päällä (⇒ 30)

Osoittimet vilkkuvat 5 sekuntia.

- Kun äänimuoto on Dolby Digital (⇒ 29)

Osoittimet vilkkuvat 5 sekuntia.

- Kun äänimuoto on DTS (⇒ 29)

Osoittimet vilkkuvat 5 sekuntia.

- Kun äänimuoto on PCM*³ (⇒ 29)

Osoitin vilkkuu 10 sekuntia.

- Kun Bluetooth®-viestintä on tilassa 2 (⇒ 30)

Osoittimet vilkkuvat 20 sekuntia.

- Kun 3D-tilaäänitehoste ja clear-mode-keskustelutehoste ovat pois päältä (⇒ 30)
- Kun kaksoisäänen asetus on toissijainen (SAP: Secondary Audio Program) (⇒ 29)
- Kun automaattinen vahvistuksensäätö on pois päältä (⇒ 29)
- Kun automaattinen valmiustila on pois päältä (⇒ 30)

Osoittimet vilkkuvat 20 sekuntia.

- Kun kaksoisäänen asetus on Pääasiallisessa ja Toissijaisessa (⇒ 29)

Osoitin vilkkuu 10 sekuntia.

- Kun kaukosäätimen koodi muutetaan (⇒ 31)

Osoittimet vilkkuvat kerran.

- Kun muutetaan asetus ("Clear-mode-keskustelutehosteen alentamiseksi", "Sammuttaaksesi VIERA Link "HDAVI Control", ja "Äänenvoimakkuuden rajoituksen pois päältä kytkemiseksi") (⇒ 31)

Osoittimet vilkkuvat kaksi kertaa.

- Kun päälaite on resetoitu (⇒ 32)

Bluetooth® -osoitin vilkkuu nopeasti.

- Kun päälaite on valmis paritusta varten

Bluetooth® -osoitin vilkkuu hitaasti.

- Kun päälaite odottaa liittymistä
- Bluetooth® -osoitin kytkeytyy päälle.
- Kun päälaite on liitetty Bluetooth®-laitteeseen

*1 Tämänhetkisen tilan osoitin jää palamaan.

*2 BD/DVD-osoitin lakkaa vilkkumasta ja jää palamaan, kun langaton paritus suoritetaan onnistuneesti.

*3 Osoitin vilkkuu ainoastaan, kun painetaan kohtaa [SOUND] vähintään 4 sekuntia ja äänimuoto on PCM.

Tekniset tiedot

VAHVISTINOSASTO

RMS-lähtöteho: Dolby Digital tila

Etukanava (V, O kanava)

60 W kanava (6 Ω), 1 kHz, 10 % harmoninen kok.särö

Alibassokaiuttimen kanava

120 W kanava (8 Ω), 100 Hz, 10 % harmoninen kok.särö

Dolby Digital -tilan RMS-kokonaisteho

240 W

LANGATON OSASTO

Langaton moduuli

Taajuusalue 2,40335 GHz sitä 2,47735 GHz

Kanavien määrä 38

LIITÄNTÄOSASTO

HDAVI Control

Tämä laite tukee toimintoa "HDAVI Control 5".

HDMI AV-tulo (BD/DVD) 1

Tuloliitin Tyypin A (19 napainen)

HDMI AV-lähtö (TV (ARC)) 1

Lähtöliitin Tyypin A (19 napainen)

Digitaalinen äänitulo

Optinen digitaalinen tulo (TV, AUX) 2

Näytteenottotaajuus

32 kHz, 44,1 kHz, 48 kHz
88,2 kHz, 96 kHz (ainoastaan LPCM)

Äänimuoto

LPCM, Dolby Digital, DTS Digital Surround

USB-portti

Vain huoltokäyttöön.

KAIUTINOSASTO

etukaiutinta

3 -teinen, 3 -kaiutin järjestelmä (Basso refleksi tyyppinen)

Kaiutinyksikkö (yksiköt) Impedanssi 6 Ω

Bassokaiutin

5,7 cm kartio tyyppinen

Diskanttikaiutin

2,5 cm puolikupu tyyppi

Superdiskanttikaiutin Pietsosähköinen

Lähtevä äänenpaine 78 dB/W (1 m)

Taajuusalue 90 Hz sitä 32 kHz (-16 dB)

100 Hz sitä 23 kHz (-10 dB)

Aktiivinen alibassokaiutin

1 -teinen, 1 -kaiutin järjestelmä (Basso refleksityyppinen)

Bassokaiutin 16 cm kartio tyyppinen

Lähtevä äänenpaine 80 dB/W (1 m)

Taajuusalue 30 Hz sitä 180 Hz (-16 dB)

35 Hz sitä 160 Hz (-10 dB)

YLEISTÄ

Tehontarve

Päälaite 27 W

Aktiivinen alibassokaiutin 19 W

Valmiustilassa

Päälaite (Kun liitetyt muut laitteet kytketään pois päältä)

Noin 0,3 W

Aktiivinen alibassokaiutin (Virtakytinkatkaisu)

Noin 0,25 W

Virtälähde AC 220 V sitä 240 V, 50 Hz

Mitat (L×K×S)

Päälaite 310 mm×45 mm×188 mm

Aktiivinen alibassokaiutin 180 mm×408 mm×306 mm

Paino

Päälaite Noin 1,15 kg

Aktiivinen alibassokaiutin Noin 4,76 kg

Käyttölämpötila-alue

0 °C sitä +40 °C

Sallittu kosteusalue

20 % sitä 80 % RH (ei tiivistymistä)

KAIUTIN - YLEISTÄ

Seinäasennusasettelua varten

Vaakasuora sijoittaminen

Mitat (L×K×S)

1060 mm×68 mm×41 mm

Paino 1,49 kg

Pystysuora sijoitus

Mitat (L×K×S)

68 mm×541 mm×41 mm

Paino 0,78 kg

Pöytäasennusasettelua varten

Vaakasuora sijoittaminen jalallisten pystytukien avulla (Korkea)

Mitat (L×K×S)

1060 mm×96 mm×68 mm

Paino 1,57 kg

Vaakasuora sijoittaminen jalallisten pystytukien avulla (Matala)

Mitat (L×K×S)

1060 mm×87 mm×68 mm

Paino 1,57 kg

Vaakasuora sijoittaminen tukijalkojen ja kaiutintassujen avulla

Mitat (L×K×S)

1060 mm×71 mm×60 mm

Paino 1,53 kg

Pystysuora sijoittaminen jalustojen avulla

Mitat (L×K×S)

148 mm×552 mm×148 mm

Paino 0,89 kg

Bluetooth® OSASTO

Bluetooth®-järjestelmän tiedot

Versio 3,0

Langattoman laitteiston luokittelu

Luokka 2

Tuetut profiilit

A2DP

Taajuuskaista

2402 MHz sitä 2480 MHz
(Mukautuva taajuushyppely, AFH)

Käyttöetäisyys

10 m näköyhteydellä



- Tekniset tiedot voivat muuttua ilman eri ilmoitusta.
- Paino ja mitat ovat likimääräisiä.
- Harmoninen kokonaissärö on mitattu digitaalisella spektrianalysaattorilla.



Nämä merkinnät tuotteissa, pakkauksissa ja/tai niihin liitetyissä dokumenteissa tarkoittavat, että käytettyjä sähkö- ja elektroniikkalaitteita sekä paristoja ei tule sekoittaa tavalliseen kotitalousjätteeseen.

Vanhojen tuotteiden ja käytettyjen paristojen kierrätys edellyttävät niiden viemistä tarjolla oleviin keräyspisteisiin kansallisten määräysten sekä direktiivien 2002/96/EC ja 2006/66/EC mukaisesti. Kun hävität tuotteet ja paristot asianmukaisesti, autat säilyttämään arvokkaita luonnonvaroja sekä ehkäisemään ihmisen terveydelle ja ympäristölle haitallisia vaikutuksia, joita vääränlainen jätteenkäsittely voi aiheuttaa.

Ota yhteys asuinkuntasi viranomaisiin, jätteenkäsittelystä vastaavaan tahoon tai tuotteiden ostopaikkaan saadaksesi lisätietoja vanhojen tuotteiden ja paristojen keräyksestä ja kierrätyksestä.

Tuotteiden epäasianmukaisesta hävittämisestä saattaa seurata kansallisessa lainsäädännössä määrätty rangaistus.

Yrityksille Euroopan unionissa

Lisätietoja sähkö- ja elektroniikkalaitteiden hävittämisestä saat jälleenmyyjältä tai tavarantoimittajalta.

[Tietoja hävittämisestä Euroopan unionin ulkopuolella]

Nämä merkinnät ovat voimassa ainoastaan Euroopan unionin alueella. Ota yhteys paikallisiin viranomaisiin tai jälleenmyyjään saadaksesi tietoja oikeasta jätteenkäsittelymenetelmästä.



Paristomerkintää koskeva huomautus (alla kaksi esimerkkiä merkinnöistä):

Tämä merkki voi olla käytössä yhdessä kemiallisen merkinnän kanssa. Siinä tapauksessa merkki noudattaa kyseistä kemikaalia koskevan direktiivin vaatimuksia.

Cd

CE1177

Vakuutus vaatimustenmukaisuudesta (DoC)

"Panasonic Corporation" vakuuttaa, että tämä tuote on yhdenmukainen direktiiviin 1999/5/EC keskeisten vaatimusten sekä sen muiden merkityksellisten määräysten kanssa.

Asiakkaat voivat ladata alkuperäisen DoC:n kopion R&TTE-tuotteillemme DoC-palvelimelta:

<http://www.doc.panasonic.de>

Valtuutetun edustajan yhteystiedot: Panasonic Marketing Europe GmbH,
Panasonic Testing Centre, Winsbergring 15, 22525 Hamburg, Saksa

Tämä tuote on tarkoitettu tavallisille kuluttajille. (Luokka 3)

Меры предосторожности

ПРЕДУПРЕЖДЕНИЕ

Устройство

- Во избежание возникновения пожара, удара электрическим током или повреждения изделия
 - берегите это устройство от воздействия дождя, влажности, капель и брызг.
 - Не ставьте на это устройство емкости с водой, например вазы.
 - Используйте только рекомендуемое дополнительное оборудование.
 - Не снимайте крышки.
 - Не пытайтесь самостоятельно чинить устройство. Обращайтесь к квалифицированным специалистам.

Сетевой шнур

- Во избежание возникновения пожара, удара электрическим током или повреждения изделия
 - Убедитесь в том, чтобы подаваемое напряжение питания соответствовало значению, указанному на корпусе устройства.
 - Убедитесь в том, что штепсельная вилка полностью вставлена в розетку.
 - Не тяните и не сгибайте шнур, не ставьте на него тяжелые предметы.
 - Не прикасайтесь к штепсельной вилке влажными руками.
 - При вынимании штепсельной вилки следует брать за корпус вилки.
 - Не пользуйтесь поврежденной штепсельной вилкой шнура питания или розеткой.
- Сетевая вилка является отключающим устройством.
- Установите данный продукт таким образом, чтобы сетевую вилку можно было быстро отключить от розетки.

Батарейка-таблетка (литиевая батарейка)

- Опасность пожара, взрыва и пламени. Не перезаряжайте, не разбирайте, не нагревайте выше 60°C и не сжигайте.
- Держите кнопочную батарейку в недоступном для детей месте. Никогда не кладите кнопочную батарейку в рот. В случае проглатывания обратитесь к врачу.

ВНИМАНИЕ!

Устройство

- Не помещайте источники открытого огня, такие как горящие свечи, на устройство.
- Во время эксплуатации данное устройство может подвергаться действию радиопомех, вызванных мобильными телефонами. Для устранения помех увеличьте расстояние между устройством и мобильным телефоном.
- Данное устройство предназначено для эксплуатации в умеренном климате.

Размещение

- Данное устройство следует устанавливать на ровную поверхность.
- Во избежание возникновения пожара, удара электрическим током или повреждения изделия
 - Не устанавливайте и не размещайте данное устройство в книжном стеллаже, встроенном шкафу или в другом ограниченном пространстве. Убедитесь в том, что для устройства обеспечена хорошая вентиляция.
 - Не закрывайте вентиляционные отверстия устройства газетами, скатертями, шторами и подобными предметами.
 - Берегите устройство от действия прямых солнечных лучей, высокой температуры, высокой влажности и сильных вибраций.

Батарейка-таблетка (литиевая батарейка)

- В случае неправильной замены элемента питания существует опасность взрыва. Используйте для замены исключительно рекомендованный изготовителем тип элемента питания.
- При установке следите за совпадением полюсов.
- Неправильное обращение с элементами питания может привести к вытеканию электролита и стать причиной пожара.
 - Извлеките батарейку, если не планируете использовать пульт дистанционного управления на протяжении длительного времени. Храните ее в прохладном темном месте.
 - Не нагревайте и не подвергайте воздействию огня.
 - Не оставляйте элементы питания на длительное время в автомобиле с закрытыми окнами и дверями на солнце.
- При утилизации элементов питания запросите в местных органах власти или у продавца информацию по правильному способу утилизации.

Осторожность при обращении с аппаратом

■ Протирайте аппарат мягкой сухой тканью

- При сильном загрязнении протрите поверхность устройства смоченной в воде и тщательно отжатой тканью, чтобы смыть грязь, а затем протрите сухой тканью.
- При очистке динамиков используйте тонкую ткань. Не используйте ткани или другие материалы (полотенца и пр.), способные оставлять частички. Мелкие частицы могут попасть в корпус колонки.
- Для очистки данного аппарата нельзя использовать спирт, разбавитель для красок или бензин.
- Прежде чем использовать химически обработанную ткань, внимательно прочтите инструкцию, полученную вместе с этой тканью.

■ Утилизация или передача данной системы

В основном устройстве может сохраниться информация о пользовательских настройках. Если вы утилизируете или передаете основное устройство, выполните процедуру возврата всех настроек к заводским и удаления пользовательских настроек. (⇒ 70, Возврат к заводским настройкам.)

- Хронология операций может быть записана в памяти основного устройства.

Лицензии

Произведено по лицензии Dolby Laboratories. Название Dolby, Pro Logic, и символ с двойной буквой D являются торговыми марками Dolby Laboratories.

Изготовлено по лицензии по патентам США №: 5,956,674; 5,974,380; 6,487,535, а также согласно прочим патентам в США и в мире, выданным или ожидаемым. DTS, символ и DTS вместе с символом являются зарегистрированными товарными знаками, а DTS Digital Surround и логотипы DTS являются товарными знаками DTS, Inc. Изделие включает программное обеспечение. © DTS, Inc. Все права защищены.

HDMI, логотип HDMI и High-Definition Multimedia Interface являются торговыми марками или зарегистрированными торговыми марками HDMI Licensing LLC в Соединенных Штатах и других странах.

HDAVI Control™ является торговой маркой компании Panasonic Corporation.

Словесное обозначение и логотипы Bluetooth® принадлежат компании Bluetooth SIG, Inc. и используются Panasonic Corporation по лицензии. Другие торговые марки и наименования принадлежат соответствующим владельцам.

Информация о Bluetooth®

Компания Panasonic не несет никакой ответственности за возможную утечку данных и/или информации во время беспроводной передачи.

■ Используемый частотный диапазон

Данная система использует частотный диапазон 2,4 ГГц.

■ Сертификация данного устройства

- Данная система соответствует ограничениям частоты и сертифицирована согласно законам об использовании радиочастот. Поэтому в разрешении на беспроводную передачу данных нет необходимости.
- В некоторых странах законом могут быть запрещены следующие действия:
 - Разбирание устройства или внесение в него изменений.
 - Удаление обозначений технических характеристик.

■ Ограничения использования

- Не гарантируется беспроводная передача данных и/или использование со всеми устройствами, оснащенными Bluetooth®.
- Все устройства должны соответствовать стандартам, установленным компанией Bluetooth SIG, Inc.
- В зависимости от технических характеристик и настроек устройства, подключение может не удаваться или некоторые операции могут отличаться.
- Данная система поддерживает функции безопасности Bluetooth®. Однако в зависимости от условий эксплуатации и/или настроек такой степени безопасности может оказаться недостаточно. Соблюдайте осторожность при беспроводной передаче данных на эту систему.
- Передача данных с данной системы на устройство Bluetooth® невозможна.

■ Зона действия

Используйте данное устройство на максимальном расстоянии 10 М.

Зона действия может сократиться в зависимости от условий, препятствий или помех.

■ Помехи от других устройств

- Данная система может не работать надлежащим образом, а также могут возникать такие проблемы, как помехи и искажения звука из-за воздействия радиоволн, если основное устройство находится слишком близко к другим устройствам Bluetooth® или устройствам, использующим радиочастотный диапазон 2,4 ГГц.
- Данная система может не работать надлежащим образом, если радиоволны от ближайшей радиостанции и т. п. слишком интенсивны.

■ Использование по назначению

- Данная система предназначена только для обычного общего использования.
- Не используйте данную систему рядом с оборудованием или в среде, реагирующей на радиочастотные помехи (например, в аэропортах, больницах, лабораториях и т. п.).

СОДЕРЖАНИЕ

| | |
|--|----|
| Меры предосторожности | 40 |
| Осторожность при обращении с аппаратом | 41 |
| Лицензии | 41 |
| Информация о Bluetooth® | 41 |

Перед использованием

| | |
|---|-----------|
| Изделия, входящие в комплект | 43 |
| Данная система (SC-НТВ570) | 43 |
| Аксессуары | 43 |
| Справочное руководство по органам управления | 44 |
| Данная система (вид спереди) | 44 |
| Данная система (вид сзади) | 45 |
| Пульт ДУ | 46 |

Перед началом эксплуатации

| | |
|---|-----------|
| Шаг 1 Выбор способа размещения | 47 |
| Акустическая система | 48 |
| Активный низкочастотный динамик | 48 |
| Помехи беспроводной связи | 48 |
| Шаг 2 Сборка колонок | 49 |
| При креплении колонок на стену | 49 |
| При размещении колонок на столе | 54 |
| Дополнительные меры для предотвращения падения колонок | 58 |
| шаг 3 Схемы подсоединения | 60 |
| Подключение к телевизору | 60 |
| Подключение к другим устройствам | 61 |
| Подключение кабеля для колонки | 62 |
| Подсоединение шнура питания | 62 |
| Беспроводное подключение активного низкочастотного динамика | 63 |
| Соединение Bluetooth® | 63 |

Операции

| | |
|--|-----------|
| Эксплуатация данной системы | 64 |
| 3D звук | 65 |
| Режимы воспроизведения звука | 65 |
| Операции с подключенным телевизором (VIERA Link “HDAVI Control™”) | 66 |
| Дополнительные операции | 67 |

Справочный материал

| | |
|---|-----------|
| Поиск и устранение неполадок | 70 |
| Свет индикаторов | 73 |
| Технические характеристики | 74 |

- Приведенные иллюстрации могут отличаться от вашего устройства.
- В данной инструкции по эксплуатации описываются преимущественно операции с пультом дистанционного управления, которые могут выполняться и с основного устройства, если оно имеет те же элементы управления.







Изделия, входящие в комплект

Данная система (SC-НТВ570)

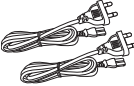
| | | |
|--|--|--|
| <input type="checkbox"/> 1 Основное устройство (SU-НТВ570)  | <input type="checkbox"/> 1 Активный низкочастотный динамик (SB-НВА570)  | <input type="checkbox"/> 2 Фронтальные колонки (SB-НТВ570)  |
|--|--|--|

Аксессуары

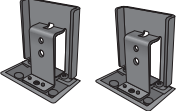
Перед началом использования данной системы проверьте наличие принадлежностей, входящих в комплект.

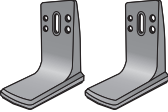
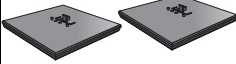
| | | | |
|--|---|---|--|
| <input type="checkbox"/> 1 Пульт дистанционного управления (Встроенная батарейка) (N2QAYC000083)  | <input type="checkbox"/> 2 Шнура питания переменного тока  | <input type="checkbox"/> 2 Кабели для подключения колонок Длина: 3 м  | <input type="checkbox"/> 1 Металлический кронштейн  |
| <input type="checkbox"/> 4 Винты  | <input type="checkbox"/> 2 Ножки колонок  | <input type="checkbox"/> 2 Насадки-подставки  | <input type="checkbox"/> 2 Опорные ножки  |
| <input type="checkbox"/> 2 стойки с ножками  | <input type="checkbox"/> 2 Основания колонок  | | |



- Номера изделий верны по состоянию на декабрь 2012 г. Они могут изменяться.
- Входящий в комплект сетевой шнур предназначен для использования только с данной системой. Не применяйте с другим оборудованием. Также не рекомендуется использовать с данной системой шнуры от другого оборудования.

Справочное руководство по органам управления

Данная система (вид спереди)

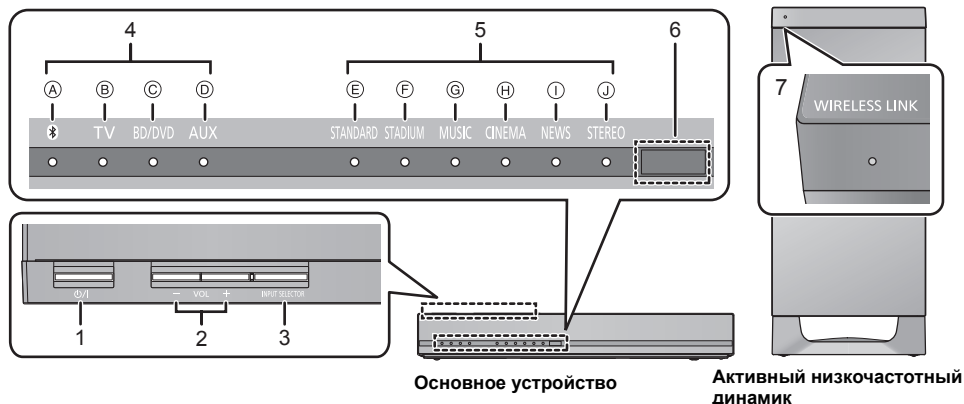

Основное устройство

Активный низкочастотный динамик

- | | |
|--|--|
| <p>1 Переключатель режима ожидания/включения (⏻/⏻) Нажмите для переключения устройства из активного режима в режим ожидания или обратно. В режиме ожидания устройство продолжает потреблять незначительное количество энергии.</p> <p>2 Настройка громкости звука данной системы</p> <p>3 Выбор источника входного сигнала “TV” → “BD/DVD” → “AUX”</p> <p>4 Индикаторы переключения входного сигнала*1</p> <p>А Индикатор Bluetooth® Загорается синим светом, если источником звука является устройство Bluetooth®</p> <p>Б Индикатор TV Загорается зеленым светом, если источником звука является телевизор</p> <p>В Индикатор BD/DVD Загорается желтым светом, если источником звука является устройство, подключенное к разьему BD/DVD</p> <p>Г Индикатор AUX Загорается желтым светом, если источником звука является устройство, подключенное к разьему AUX</p> | <p>5 Индикаторы режимов воспроизведения звука*1</p> <p>Е Индикатор STANDARD Загорается, если текущим режимом воспроизведения звука является STANDARD</p> <p>Ф Индикатор STADIUM*2 Загорается, если текущим режимом воспроизведения звука является STADIUM</p> <p>Г Индикатор MUSIC*2 Загорается, если текущим режимом воспроизведения звука является MUSIC</p> <p>Н Индикатор CINEMA Загорается, если текущим режимом воспроизведения звука является CINEMA</p> <p>И Индикатор NEWS Загорается, если текущим режимом воспроизведения звука является NEWS</p> <p>Д Индикатор STEREO Загорается, если текущим режимом воспроизведения звука является STEREO</p> <p>6 Датчик сигнала ДУ (⇒ 46)</p> <p>7 Индикатор WIRELESS LINK (⇒ 63)</p> |
|--|--|

*1 Индикаторы также мигают в различных условиях. (⇒ 73)

*2 Индикатор мигает в течение 5 секунд, если основное устройство обнаруживает аудиоформат. Информацию о ручной проверке текущего аудиоформата и соответствующих индикаторов см. на стр. 67 (Индикатор аудиоформата).

Данная система (вид сзади)

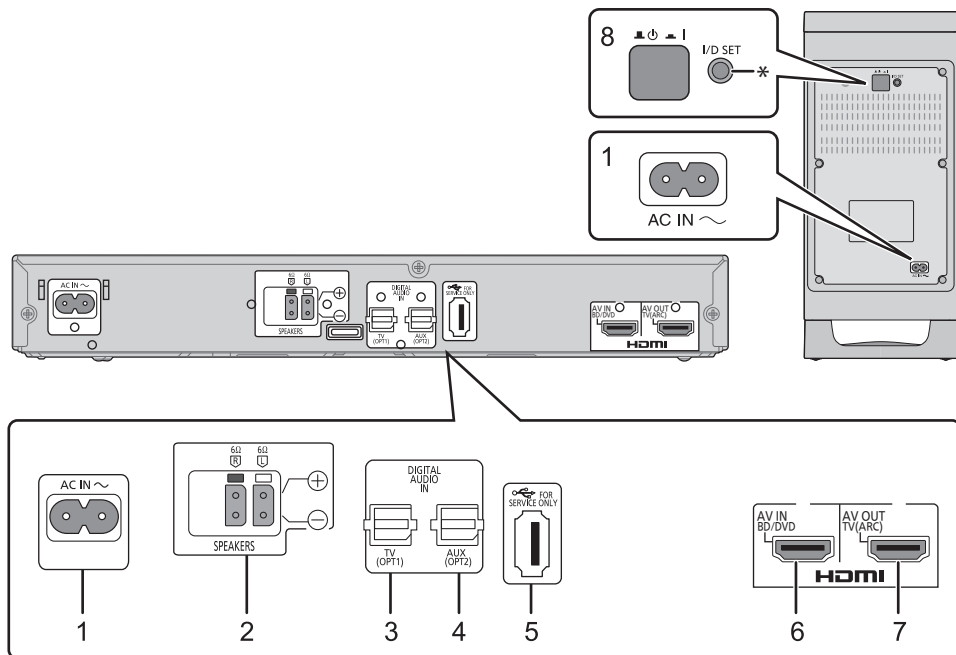

- | | | | |
|---|--|---|--|
| 1 | Разъем AC IN (⇒ 62) | 5 | Порт USB (только для обслуживания) |
| 2 | Разъемы колонки (⇒ 62) | 6 | Разъем HDMI IN (⇒ 61) |
| 3 | OPTICAL DIGITAL AUDIO IN Разъем (TV) (⇒ 60) | 7 | Разъем HDMI OUT (ARC-совместимый) (⇒ 60) |
| 4 | OPTICAL DIGITAL AUDIO IN Разъем (AUX) (⇒ 61) | 8 | Кнопка включения/выключения активного сабвуфера (⇒ 63) |

* Кнопка I/D SET используется только в случае отсутствия парного соединения основного устройства с активным сабвуфером. (⇒ 72)

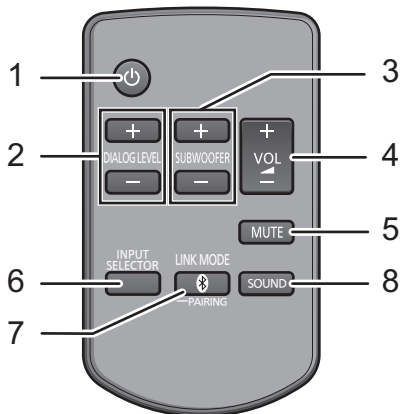

- 1 Включение или выключение основного устройства (⇒ 64)
- 2 Настройка уровня эффекта диалога (⇒ 64)
- 3 Настройка уровня выходного сигнала активного сабвуфера (низких звуковых частот) (⇒ 64)
- 4 Настройка громкости звука данной системы (⇒ 64)
- 5 Выключение звука (⇒ 64)
- 6 Выбор источника входного сигнала (⇒ 64)
 "TV" → "BD/DVD" → "AUX"
 ↑ "⊗" ←
- 7 Выбор устройства Bluetooth® в качестве источника (⇒ 64)
 "STANDARD" → "STADIUM" → "MUSIC"
 ↑ "STEREO" ← "NEWS" ← "CINEMA" ←
- 8 Выбор режима воспроизведения звука (⇒ 65)

■ Рабочий диапазон пульты ДУ

Датчик сигнала дистанционного управления расположен на основном устройстве.

- Используйте пульт дистанционного управления в правильном рабочем диапазоне.

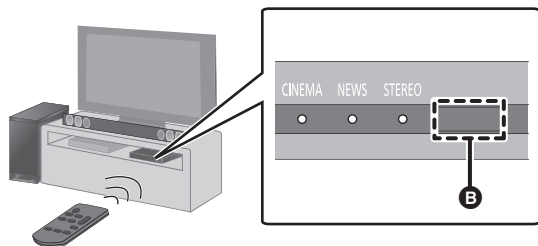

- Датчик сигнала дистанционного управления

● Рабочий диапазон

Расстояние: в пределах около 7 М непосредственно перед устройством
 Угол: Приблиз. 30° влево и вправо

■ Перед первым использованием

Снимите изолирующую прокладку **A**.

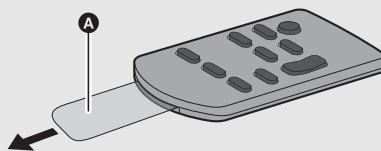

■ Замена батарейки-таблетки

Тип батарейки: CR2025 (литиевая батарейка)

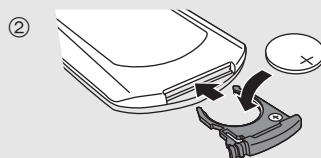
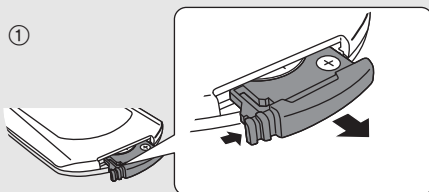

- Вставьте батарейку-таблетку отметкой (+) вверх.
- Храните батарейку-таблетку в недоступном для детей месте во избежание ее проглатывания.

Шаг 1 Выбор способа размещения

- Выберите самый удобный для себя способ размещения.

При креплении колонок на стену

Размещение колонок горизонтально

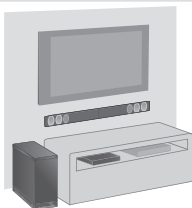

Стр. 49

Размещение колонок вертикально



Стр. 52

Перед использованием

При размещении колонок на столе

Размещение колонок с помощью стоек с ножками

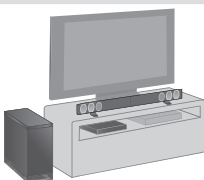

Стр. 54

Размещение колонок с помощью опорных ножек и ножек колонок

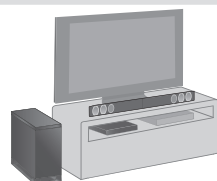

Стр. 55

Размещение колонок с помощью оснований колонок

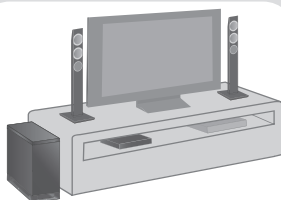

Стр. 56

Перед началом эксплуатации

ОСТОРОЖНО

- Используйте данную систему только так, как указано в данной инструкции. Нарушение этого правила может привести к повреждению усилителя и/или колонок, а также стать причиной возгорания. При поломках или неожиданных изменениях рабочих характеристик устройства обратитесь к квалифицированному специалисту из сервисного центра.
- Не используйте другие способы крепления колонок на стену, кроме описанных в данном руководстве.

Акустическая система

- Для сборки колонок используйте отвертку (+).
- Во избежание травмы не держите колонки одной рукой, так как их можно уронить во время переноски.

■ При креплении колонок на стену

Стена или колонна, на которую крепятся колонки, должна выдерживать нагрузку 33 кг на винт. При креплении колонок на стену рекомендуется обратиться за консультацией к квалифицированному специалисту по установке. Неправильное прикрепление может привести к повреждению стены и колонок, а также послужить причиной травм.

■ При размещении колонок перед телевизором

Колонки могут блокировать или создавать помехи для различных датчиков телевизора (датчик C.A.T.S. (Contrast Automatic Tracking System), датчик дистанционного управления и т. п.) и передатчиков 3D-очков для 3D-совместимого телевизора.

● Если используются стойки с ножками

Измените высоту стоек с ножками и/или отодвиньте колонки подальше от телевизора. Если телевизор продолжает работать ненадлежащим образом, попробуйте снять стойки с ножками.

● Если стойки с ножками не используются

Отодвиньте колонки подальше от телевизора. Если телевизор продолжает работать ненадлежащим образом, попробуйте разместить колонки рядом с телевизором (⇒ 47).

Активный низкочастотный динамик

При активном сабвуфере

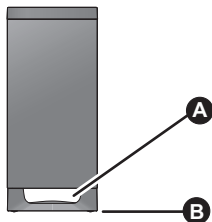

- Ⓐ Не держите активный сабвуфер за это отверстие. Внутренние детали могут повредиться.
- Ⓑ При перемещении активного сабвуфера держите его всегда за нижнюю часть.

Помехи беспроводной связи

Для предотвращения возникновения помех выдерживайте следующие расстояния между основным устройством/активным сабвуфером и другими электронными устройствами, использующими ту же радиочастоту (частотный диапазон 2,4 ГГц).

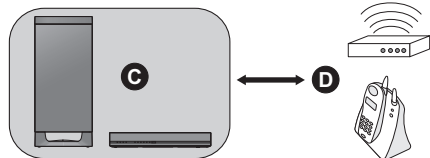

- Ⓒ Основное устройство/активный сабвуфер
- Ⓓ Беспроводной маршрутизатор, беспроводной телефон и другие электронные устройства: около 2 М



- Расположите активный сабвуфер горизонтально, верхней панелью вверх, в пределах нескольких метров от основного устройства.
- Не устанавливайте основное устройство или активный сабвуфер в металлический шкаф.
- Если вы расположите активный сабвуфер слишком близко к стенкам или углам, это может привести к усилению низких частот. Занавесьте стены и окна плотными шторами.
- При появлении нестандартных цветов изображения на телевизоре следует выключить телевизор примерно на 30 минут. Если проблему устранить не удастся, отодвиньте колонки подальше от телевизора.
- Держите устройство вдали от магнитных предметов. Магнитные карты, часы и т. п. могут повредиться, если находятся слишком близко к активному сабвуферу и колонкам.

Шаг 2 Сборка колонок

При креплении колонок на стену



Размещение колонок горизонтально

Колонки можно прикрепить на стену, просверлив в ней отверстия для винтов и т. п. Используемый винт и выбранная для монтажа стена должны быть достаточно прочными для удержания веса не менее 33 кг.

Винты и другие детали не поставляются в комплекте, поскольку их тип и размер отличаются для каждого случая установки.

● Сведения о требованиях к винтам см. в схеме под описанием шага “Вверните винт в стену.”.

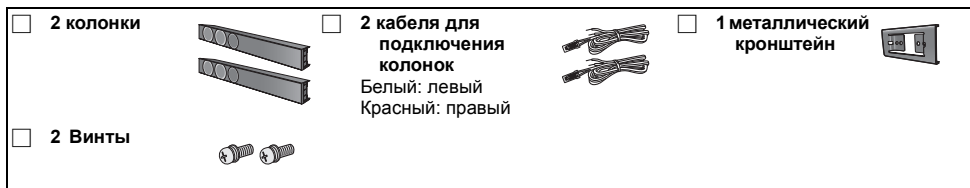

- Информацию о мерах безопасности для предотвращения падения колонок см. на стр. 58.
- Во избежание повреждения устройства или появления царапин на нем выполняйте сборку на мягкой ткани, расстеленной на полу.

1 Выполните сборку колонок.

- Две колонки являются взаимозаменяемыми.
- Опасность проглатывания. Храните винты в недоступном для детей месте.

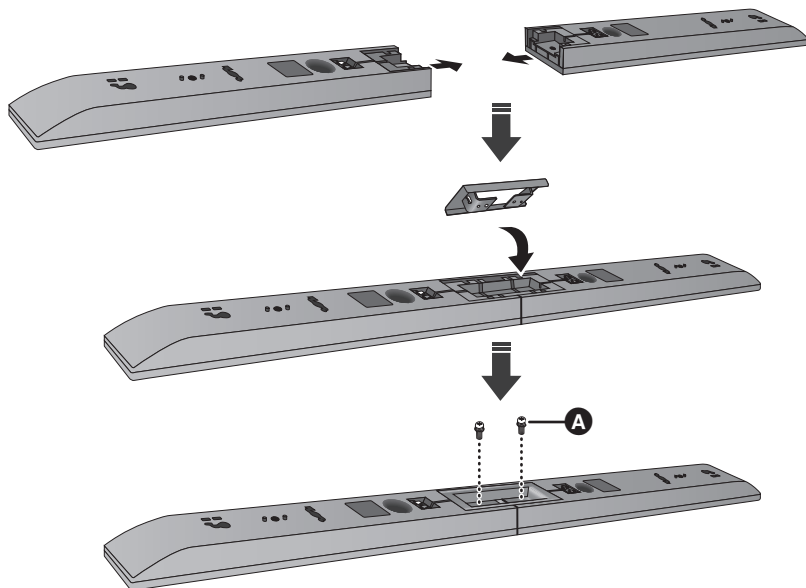

- A** Шуруп (входит в комплект)
- Надежно затяните винт.

2 Выполните проводку кабелей для подключения колонок.

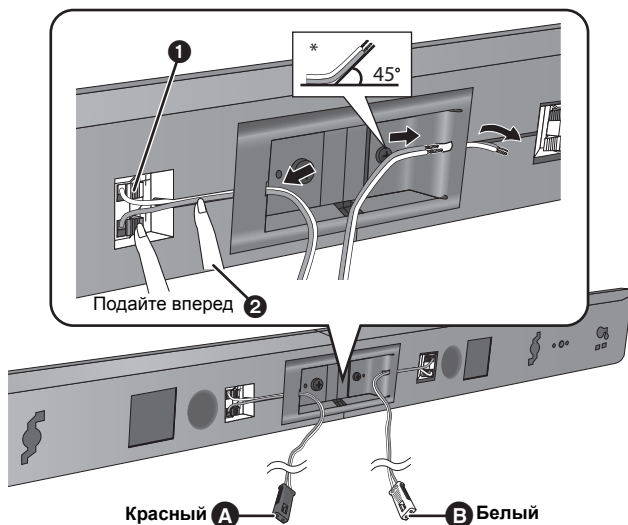

- 1 Полностью вставьте провод.
+ : Белый
- : Синий линия
 - 2 Вдавите в паз.
- А Разъем правой колонки
В Разъем левой колонки

* Если трудно вставить кабель для подключения колонки, попробуйте его выпрямить, а затем согнуть примерно в 20 мм от конца под углом около 45° (как показано на рисунке выше).

3 Вверните винт в стену.

- Используйте перечисленные ниже измерения для определения точек крепления на стене.
- Оставьте как минимум 20 мм пространства над колонкой и с каждой стороны, чтобы обеспечить достаточное пространство для установки колонки.
- Опасность проглатывания. Храните винты в недоступном для детей месте.

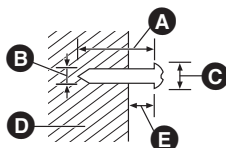

- А Не менее 30 мм
В $\varnothing 4,0$ мм
С $\varnothing 7,0$ мм до $\varnothing 9,4$ мм
D Стена или колонна
E 5,5 мм до 6,5 мм

Вид спереди (полупрозрачное изображение)

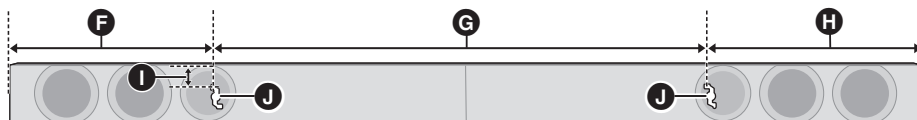

- Ф 238 мм G 576 мм H 248 мм I 20 мм
J Отверстие для крепления на стену

4 Надежно наденьте колонку на винт(-ы).

Красный разъем: колонка, подключенная к кабелю с **красным** разъемом, должна размещаться с **правой** стороны.

Белый разъем: колонка, подключенная к кабелю с **белым** разъемом, должна размещаться с **левой** стороны.

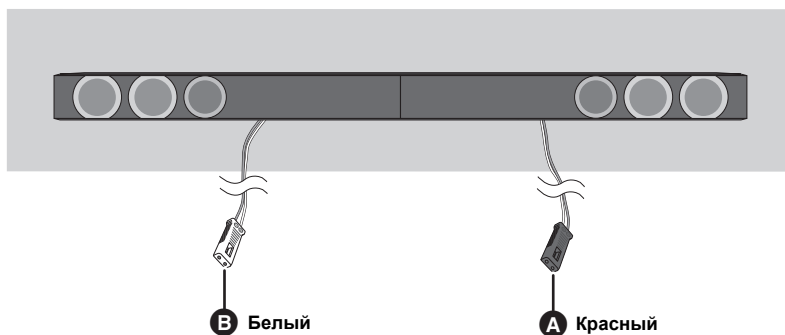
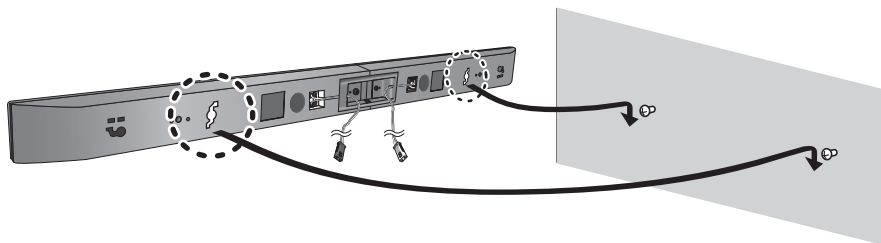

- A** Разъем правой колонки
- B** Разъем левой колонки

| ПРАВИЛЬНО | | | НЕПРАВИЛЬНО | |
|-----------|--|---|-------------|--|
| | | <ul style="list-style-type: none"> Переместите колонку, чтобы винт находился в этом положении. | | <ul style="list-style-type: none"> В таком положении колонка может упасть при перемещении влево или вправо. |

Размещение колонок вертикально

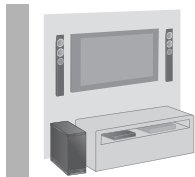

Колонки можно прикрепить на стену, просверлив в ней отверстия для винтов и т. п.

Используемый винт и выбранная для монтажа стена должны быть достаточно прочными для удержания веса не менее 33 кг. Винты и другие детали не поставляются в комплекте, поскольку их тип и размер отличаются для каждого случая установки.

● Сведения о требованиях к винтам см. в схеме под описанием шага “Вверните винт в стену.”.

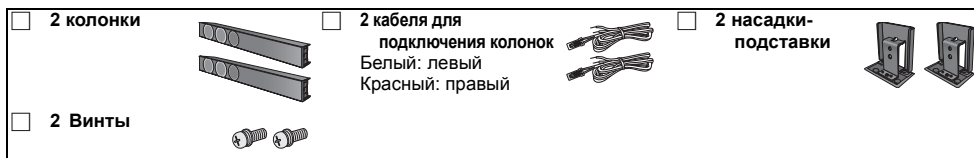

● Информацию о мерах безопасности для предотвращения падения колонок см. на стр. 58.

● Во избежание повреждения устройства или появления царапин на нем выполняйте сборку на мягкой ткани, расстеленной на полу.

1 Прикрепите насадку-подставку.

- Две колонки являются взаимозаменяемыми.
- Опасность проглатывания. Храните винты в недоступном для детей месте.

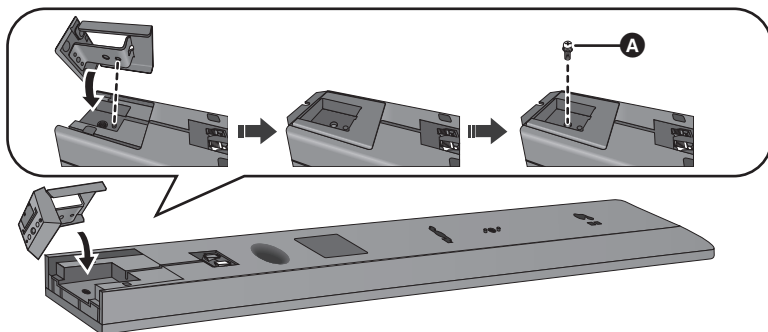

- A** Шуруп (входит в комплект)
- Надежно затяните винт.

2 Выполните проводку кабелей для подключения колонок.

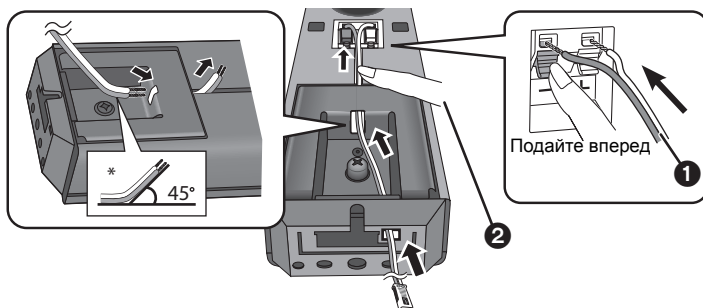

- 1 Полностью вставьте провод.
+ : Белый
- : Синий линия
- 2 Вдавите в паз.

* Если трудно вставить кабель для подключения колонки, попробуйте его выпрямить, а затем согнуть примерно в 20 мм от конца под углом около 45° (как показано на рисунке выше).

3 Вверните винт в стену.

- Используйте перечисленные ниже измерения для определения точек крепления на стене.
- Оставьте как минимум 20 мм пространства над колонкой и с каждой стороны, чтобы обеспечить достаточное пространство для установки колонки.
- Опасность проглатывания. Храните винты в недоступном для детей месте.

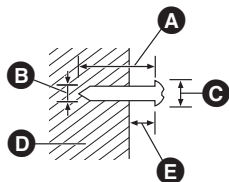

- A** Не менее 30 мм
- B** $\varnothing 4,0$ мм
- C** $\varnothing 7,0$ мм до $\varnothing 9,4$ мм
- D** Стена или колонна
- E** 5,5 мм до 6,5 мм

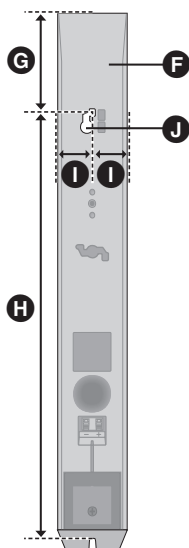

- F** Фронтальная колонка (вид сзади)
- G** 100 мм
- H** 436 мм
- I** 34 мм
- J** Отверстие для крепления на стену

4 Надежно наденьте колонку(-и) на винт(-ы).

Красный разъем: колонка, подключенная к кабелю с красным разъемом, должна размещаться с **правой** стороны.

Белый разъем: колонка, подключенная к кабелю с белым разъемом, должна размещаться с **левой** стороны.

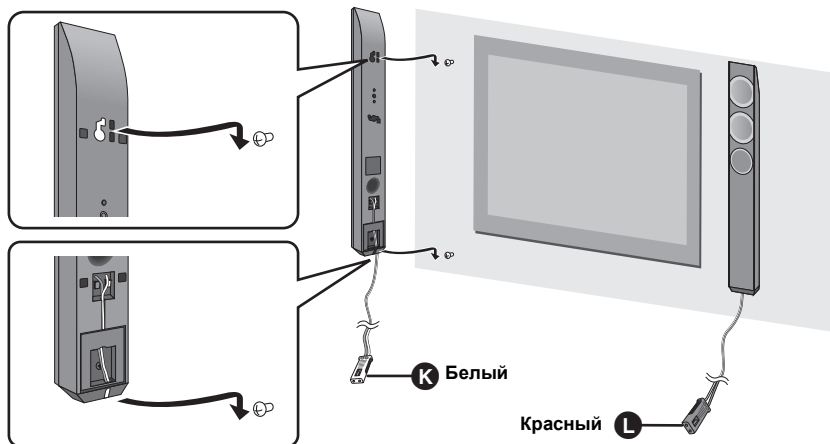

K Разъем левой колонки

L Разъем правой колонки

ПРАВИЛЬНО



- Переместите колонку, чтобы винт находился в этом положении.

НЕПРАВИЛЬНО



- В таком положении колонка может упасть при перемещении влево или вправо.

При размещении колонок на столе

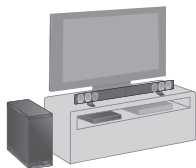

Размещение колонок с помощью стоек с ножками

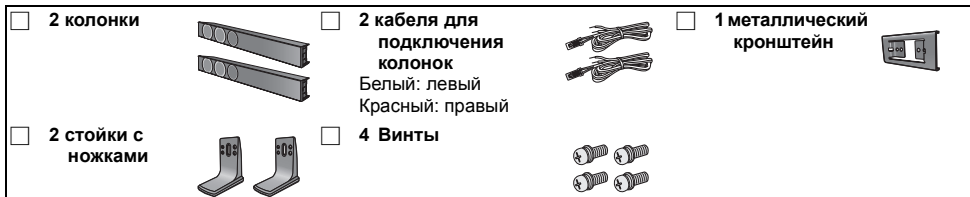

- Информацию о мерах безопасности для предотвращения падения колонок см. на стр. 58.
- Во избежание повреждения устройства или появления царапин на нем выполняйте сборку на мягкой ткани, расстеленной на полу.

1 Выполните сборку колонок, следуя указаниям шагов 1 и 2 раздела “Размещение колонок горизонтально” (⇒ 49, 50).

2 Прикрепите стойки с ножками.

Красный разъем: обращенная лицевой стороной вниз колонка, подключенная к кабелю с **красным** разъемом, должна размещаться с **левой** стороны.

Белый разъем: обращенная лицевой стороной вниз колонка, подключенная к кабелю с **белым** разъемом, должна размещаться с **правой** стороны.

- Опасность проглатывания. Храните винты в недоступном для детей месте.

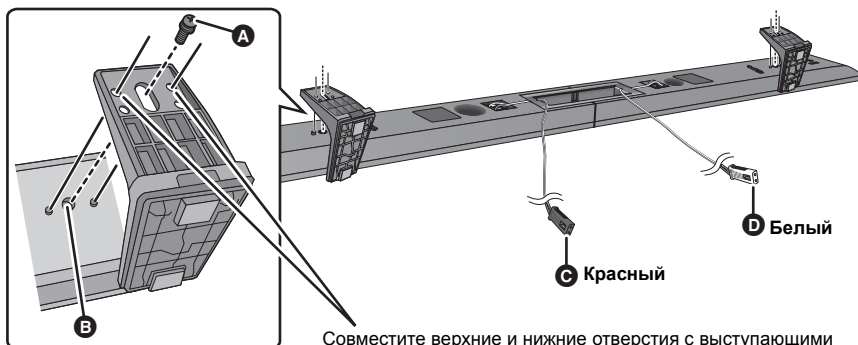

Совместите верхние и нижние отверстия с выступающими частями на колонке.

- Изменяя положение стойки, прикрепленной к выступающим частям, высоту можно отрегулировать на 9 мм.

- A** Шуруп (входит в комплект)
• Надежно затяните винт.
B Отверстие для винта

- C** Разъем правой колонки
D Разъем левой колонки



Размещение колонок с помощью опорных ножек и ножек колонок



- Информацию о мерах безопасности для предотвращения падения колонок см. на стр. 58.
- Во избежание повреждения устройства или появления царапин на нем выполняйте сборку на мягкой ткани, расстеленной на полу.

1 Выполните сборку колонок, следуя указаниям шагов 1 и 2 раздела “Размещение колонок горизонтально” (⇒ 49, 50).

2 Прикрепите опорные ножки и ножки колонок.

Красный разъем: обращенная лицевой стороной вниз колонка, подключенная к кабелю с красным разъемом, должна размещаться с **левой** стороны.

Белый разъем: обращенная лицевой стороной вниз колонка, подключенная к кабелю с белым разъемом, должна размещаться с **правой** стороны.

- Опасность проглатывания. Храните винты в недоступном для детей месте.

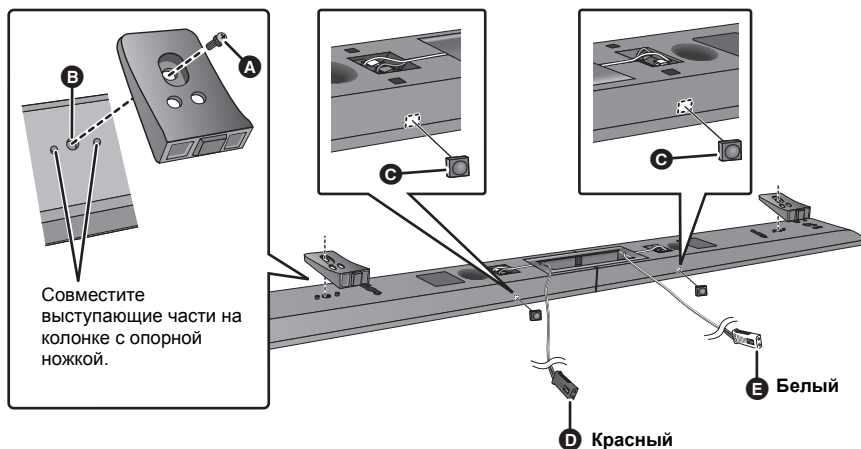

A Шуруп (входит в комплект)

- Надежно затяните винт.

B Отверстие для винта

C Ножка колонки (входит в комплект)

D Разъем правой колонки

E Разъем левой колонки

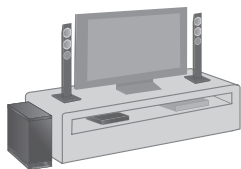

Размещение колонок с помощью оснований колонок

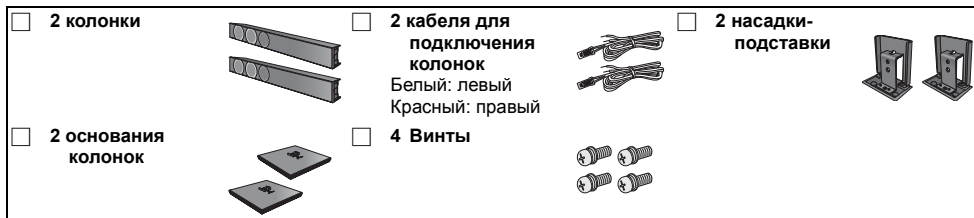

- Информацию о мерах безопасности для предотвращения падения колонок см. на стр. 58.
- Во избежание повреждения устройства или появления царапин на нем выполняйте сборку на мягкой ткани, расстеленной на полу.

1 Выполните сборку колонок, следуя указаниям шага 1 раздела “Размещение колонок вертикально” (⇒ 52).

2 Проденьте кабель для подключения колонки через основание колонки и выполните проводку кабелей для подключения колонок.

- Обязательно вставляйте кабель для подключения колонки через прорезное отверстие, как показано на рисунке.

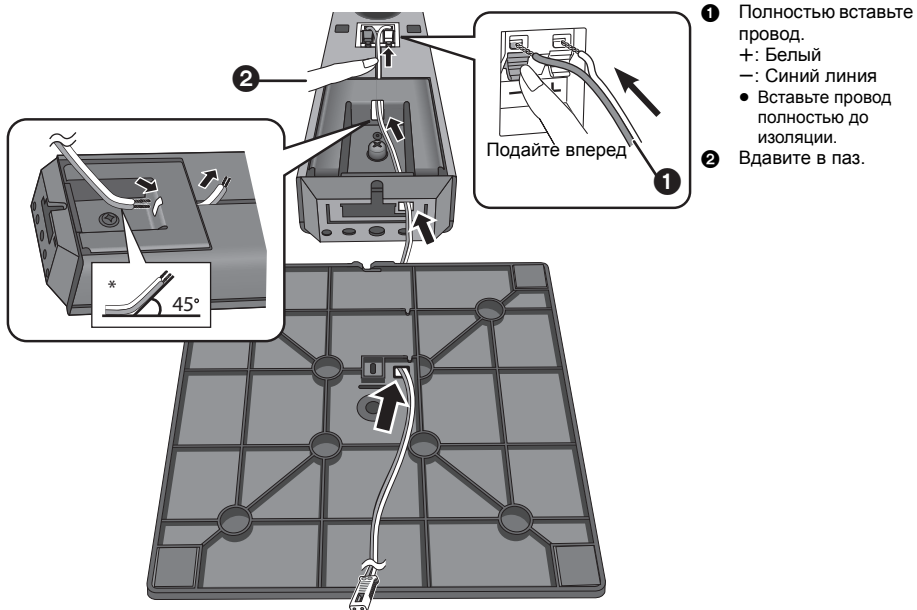

- 1 Полностью вставьте провод.
+ : Белый
- : Синий линия
- 2 Вдавите в паз.

* Если трудно вставить кабель для подключения колонки, попробуйте его выпрямить, а затем согнуть примерно в 20 мм от конца под углом около 45° (как показано на рисунке выше).

3 Прикрепите основание колонки.

- Две колонки являются взаимозаменяемыми.
- Опасность проглатывания. Храните винты в недоступном для детей месте.

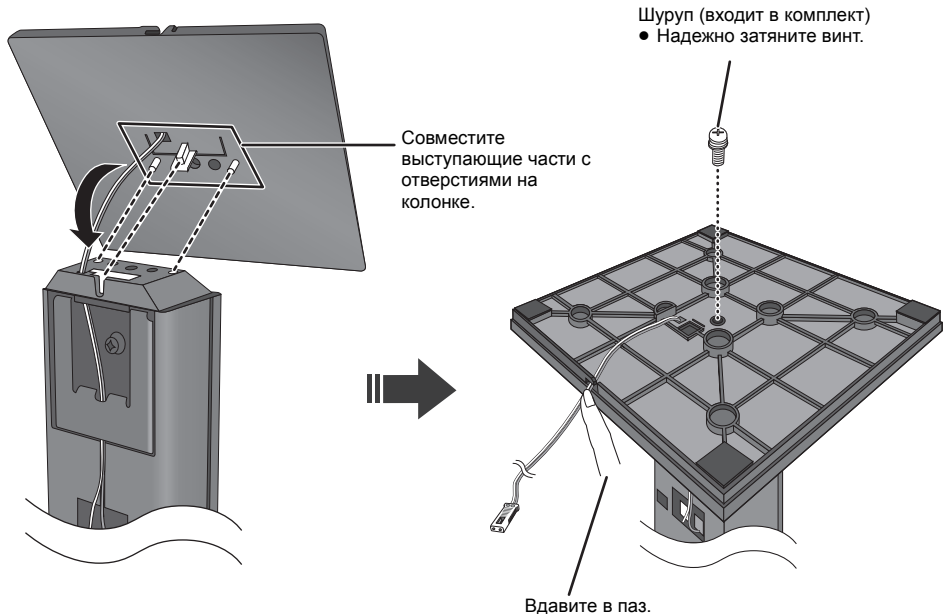

Красный разъем: колонка, подключенная к кабелю с **красным** разъемом, должна размещаться с **правой** стороны.

Белый разъем: колонка, подключенная к кабелю с **белым** разъемом, должна размещаться с **левой** стороны.

Дополнительные меры для предотвращения падения колонок

Чтобы предотвратить падение колонок, рекомендуется в качестве дополнительной меры защиты прикрепить колонки к стене или столу с помощью страховочного шнура (далее — “шнур”).



- Рекомендуется обратиться за консультацией к квалифицированному специалисту по установке по поводу правильного выполнения процедуры в случае крепления к бетонной стене или недостаточно прочной поверхности (⇒ 50, 53). Неправильное приращление может привести к повреждению стены и колонок, а также послужить причиной травм.
- Используйте шнур, который может выдержать нагрузку более 10 кг (диаметром около 1,5 мм).
- Меры для предотвращения падения колонок позволяют свести к минимуму возможность причинения ущерба и травмы, но полностью этого не гарантируют.
- Опасность проглатывания. Храните винты в недоступном для детей месте.
- Убедитесь, что провисание шнура минимальное.
- В зависимости от размещения колонок, места ввинчивания шурупа с кольцом могут отличаться.

Прикрепление колонок горизонтально

Монтаж на стене

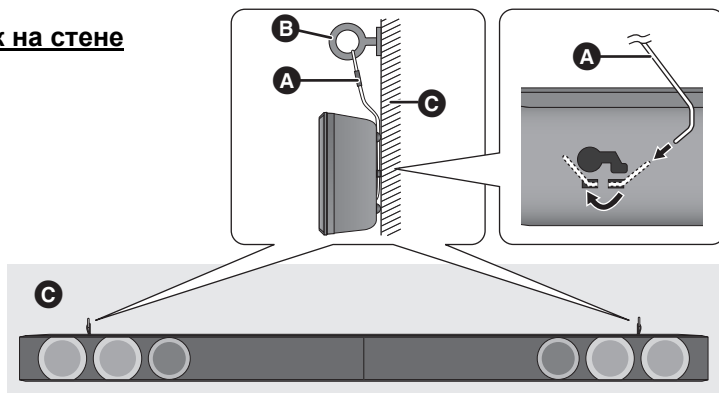

На столе

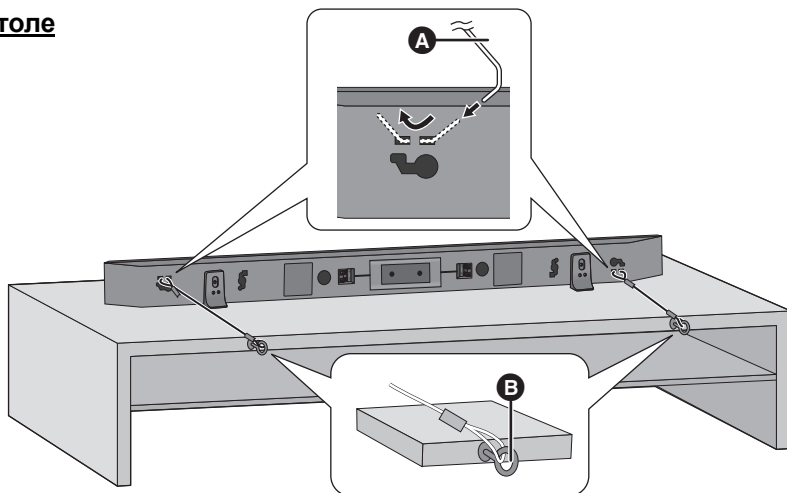

A Шнур*

B Шуруп с
кольцом

C Стена

* Если не получается протянуть шнур через отверстия, попробуйте согнуть его в 2 местах, примерно в 10 мм от конца, под углом 45° (как показано на рисунке выше).

Прикрепление колонок вертикально

Монтаж на стене

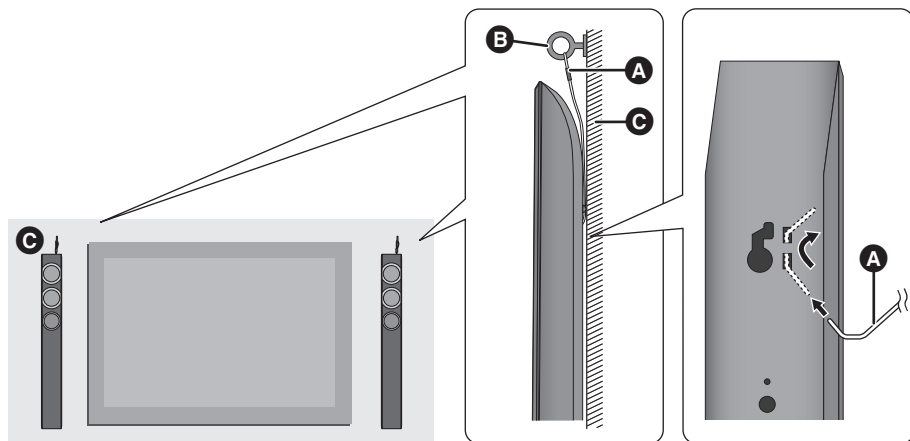

На столе

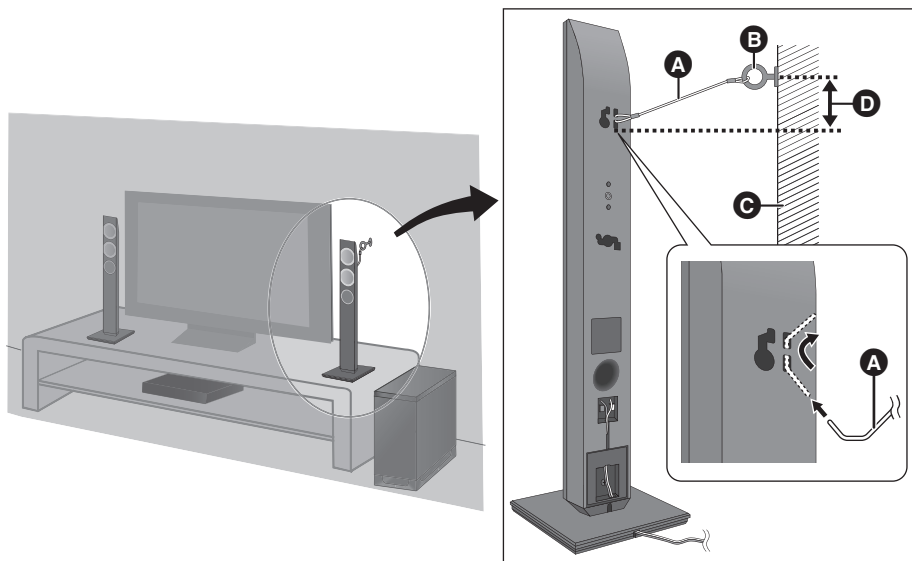

- A** Шнур*
- B** Шуруп с кольцом

- C** Стена
- D** Около 150 мм

* Если не получается протянуть шнур через отверстия, попробуйте согнуть его в 2 местах, примерно в 10 мм от конца, под углом 45° (как показано на рисунке выше).

шаг 3 Схемы подключения

- Выключите всю аппаратуру перед подключением внешних устройств и изучите соответствующие инструкции по эксплуатации.

Не подключайте шнур питания до завершения процедуры подключения внешних устройств.

■ HDMI

- Подключение HDMI поддерживает VIERA Link "HDMI Control" (⇒ 66), если используется с совместимым телевизором Panasonic.
- Используйте ARC-совместимые высокоскоростные кабели HDMI. Нельзя использовать кабели, не совместимые с HDMI.
- Рекомендуется использовать кабели HDMI производства Panasonic.

Подключение к телевизору

1 Убедитесь, что HDMI-разъем телевизора обозначен меткой "HDMI (ARC)".

Способ подключения зависит от маркировки, нанесенной рядом с разъемом HDMI.

С маркировкой "HDMI (ARC)": подключение A

Без маркировки "HDMI (ARC)": подключение B

■ Что такое ARC?

ARC — это сокращение от Audio Return Channel (реверсивный звуковой канал), также называемого HDMI ARC. Им обозначается одна из функций HDMI. При подключении основного устройства к разъему с маркировкой "HDMI (ARC)" на телевизоре оптический цифровой аудиокабель, который обычно обеспечивает прослушивание звука от телевизора, не требуется, а сигналы изображения и звука от телевизора передаются по одному кабелю HDMI.

2 Выполните подключение.

A Есть метка "HDMI (ARC)"

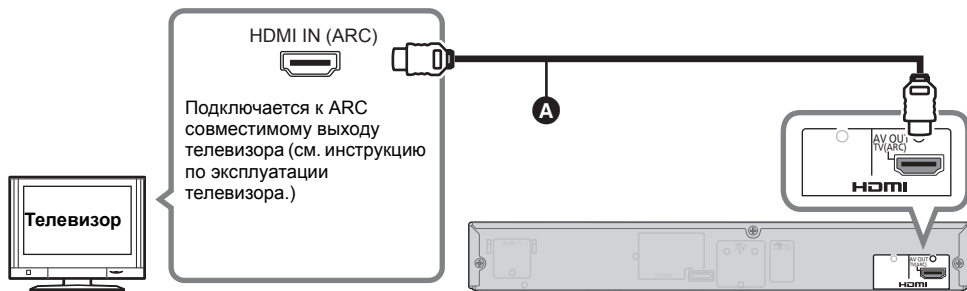

A Кабель HDMI

B Нет метки "HDMI (ARC)"

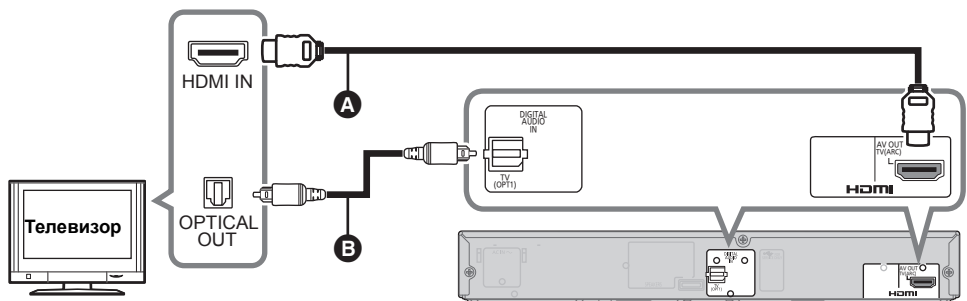

A Кабель HDMI

B Кабель оптического цифрового выхода

- В случае использования оптического цифрового аудиокабеля правильно вставляйте его наконечник в разъем.

Подключение к другим устройствам

Можно направлять звуковой сигнал в данную систему с подключенного Blu-ray Disc плеера, DVD-плеера, декодера цифрового телевидения и т. п.

Подготовка

- Подключите основное устройство к телевизору. (→ 60)

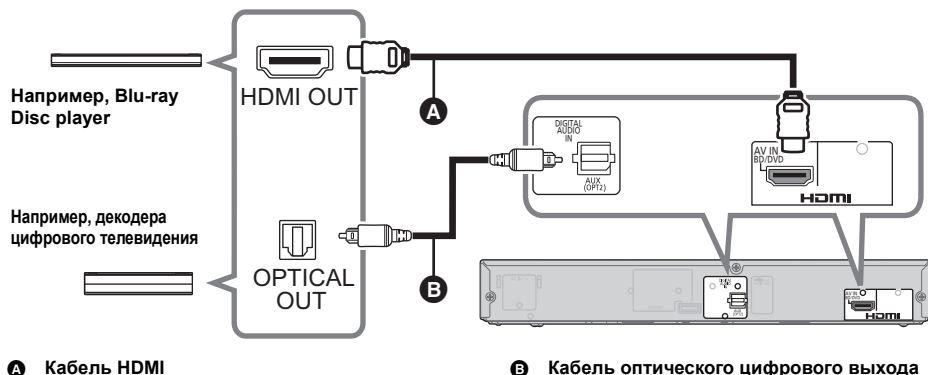

■ Передача сигнала через разъем HDMI в режиме ожидания

Даже если основное устройство находится в режиме ожидания, звуковой и/или видеосигнал с устройства, подключенного к разъему HDMI IN, будет передаваться на телевизор, подключенный к разъему HDMI OUT (звук не будет выводиться с данной системы).

■ Совместимость с 3D

Совместимость с телевизорами, поддерживающими объемные изображения высокой четкости (FULL HD 3D) и Blu-ray Disc плеерами.

- Основное устройство может передавать 3D-видеосигнал с 3D-совместимого Blu-ray Disc player на телевизор с функцией поддержки объемных изображений высокой четкости (FULL HD 3D).



- Настройки, необходимые для воспроизведения видео- и аудиосигналов, см. в инструкции по эксплуатации HDMI-совместимого устройства.

Подключение кабеля для колонки

Совместите форму разъемов и подключите к гнездам такого же цвета.

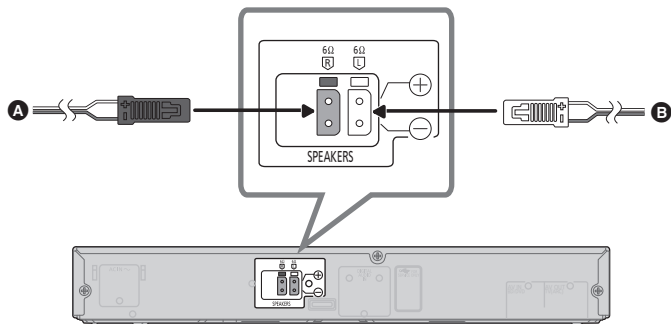

A Красный
Разъем правой колонки

B Белый
Разъем левой колонки

Подсоединение шнура питания

- Подключать только после подсоединения всех остальных кабелей.

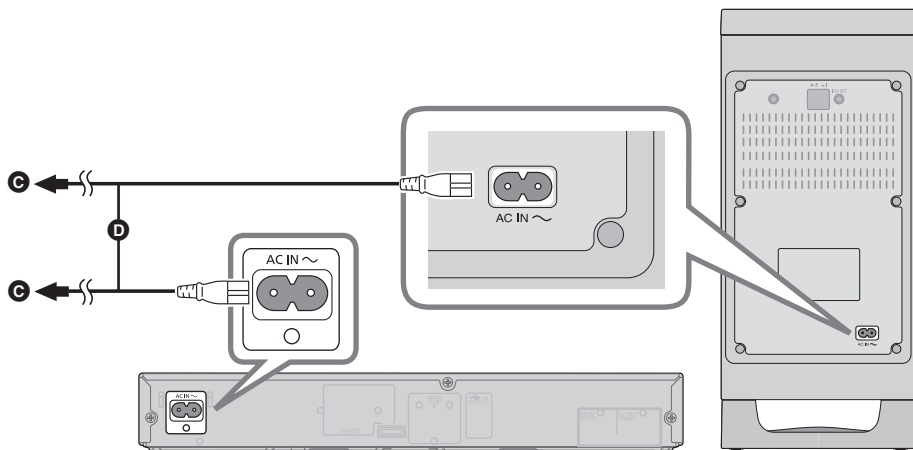

C В сетевую розетку

D Шнур питания (входит в комплект поставки)

- Данная система потребляет незначительное количество электроэнергии ($\Rightarrow 74$), даже когда выключена. В целях экономии электроэнергии, если данная система не будет использоваться в течение длительного времени, отключите ее от сетевой розетки.

Сохранение энергии

Основное устройство настроено так, чтобы сокращать потребление питания и экономить электроэнергию.

- Основное устройство автоматически переходит в режим ожидания, если в течение около 2 часов не поступает входной сигнал и не выполняется никаких операций. Информацию об отключении этой функции см. на стр. 68, "Функция автоматического перехода в режим ожидания".

Беспроводное подключение активного низкочастотного динамика

Подготовка

- Включите основное устройство.

1 Нажмите [].

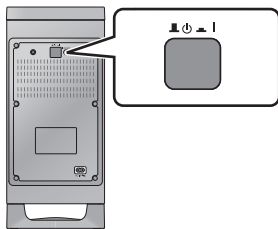



Кнопка включения/выключения активного сабвуфера []

Используйте эту кнопку для включения и выключения активного сабвуфера.

 I:

Активный низкочастотный динамик включен

 O:

Активный низкочастотный динамик выключен
Активный сабвуфер потребляет незначительное количество электроэнергии, даже когда выключен (, , ).

2 Проверьте, активирована ли беспроводная связь.

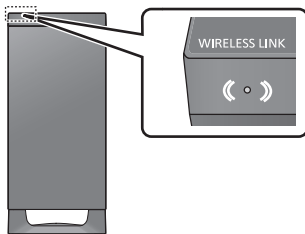

индикатор горит WIRELESS LINK

Горит красным светом:

Беспроводная связь не подключена.

Горит зеленым светом:

Беспроводная связь подключена.

Мигает зеленым светом:

Активный сабвуфер пытается установить беспроводную связь с основным устройством.



Беспроводная связь устанавливается, если включено как основное устройство, так и активный сабвуфер.

Соединение Bluetooth®

При использовании соединения Bluetooth® можно выводить с данного устройства звуковой сигнал от аудиоустройства Bluetooth® по беспроводной связи.

Подготовка

- Включите функцию Bluetooth® устройства и расположите его рядом с основным устройством.

парное соединение Bluetooth®

1 Нажмите [] для выбора “ ”.

- Если индикатор “  ” быстро мигает, перейдите к шагу 3.

2 Нажмите и удерживайте [], до тех пор пока индикатор “ ” не начнет быстро мигать.

- Если индикатор “  ” медленно мигает, повторите шаг 2.

3 Выберите “SC-НТБ570” в меню Bluetooth® устройства Bluetooth®.

- Если будет предложено ввести пароль на устройстве Bluetooth®, введите “0000”.
- После подключения устройства Bluetooth® индикатор “  ” прекращает мигать и светится.



Подключение устройства Bluetooth®

1 Нажмите [] для выбора “ ”.

- Если индикатор “  ” светится, устройство Bluetooth® уже подключено к данной системе. Отключите его. (⇒ ниже)

2 Выберите “SC-НТБ570” в меню Bluetooth® устройства Bluetooth®.

■ Отключение устройства Bluetooth®

Нажмите и удерживайте [], до тех пор пока индикатор “  ” не начнет медленно мигать.



- В случае выбора в качестве источника “  ” данная система автоматически выполняет попытку соединения с устройством Bluetooth®, которое подключалось последним.
- Устройство Bluetooth® отключается при выборе другого аудиоисточника (напр., “TV”).
- Дополнительные инструкции по подключению устройства Bluetooth® см. в инструкции по эксплуатации устройства Bluetooth®.
- Данную систему можно подключить только к одному устройству за раз.
- На данном устройстве можно зарегистрировать до 8 устройств. Если выполняется парное соединение с 9-м устройством, устройство, которое не использовалось дольше всего, заменяется.
- Информацию об изменении качества звука см. в разделе “Режим связи Bluetooth®” на стр. 67.

Эксплуатация данной системы

Подготовка

- Включите активный сабвуфер.
- Включите телевизор и/или подключенное устройство.

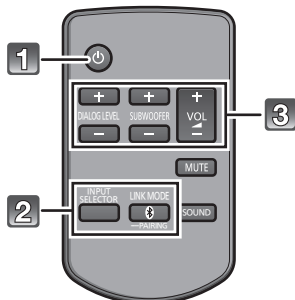

1 Нажмите [⏻], чтобы включить основное устройство.

2 Выберите источник.

| Нажмите | Чтобы выбрать |
|------------------|------------------------------------|
| [INPUT SELECTOR] | “TV” → “BD/DVD” → “AUX” ↑ ← “*” |
| [*] | “*” (Bluetooth®) |

- Данный пульт дистанционного управления нельзя использовать для управления операциями подключенных устройств.

■ В случае выбора “*” в качестве источника

На устройстве Bluetooth®: Выберите данную систему в качестве источника выходного сигнала подключенного устройства Bluetooth® и начните воспроизведение.

■ В случае выбора “BD/DVD” или “AUX” в качестве источника

На телевизоре и подключенном устройстве: Выберите входной сигнал телевизора для данной системы и начните воспроизведение на подключенном устройстве.

3 Настройте громкость звука и уровень звукового эффекта.

■ Для настройки громкости звука данной системы

- Нажмите [+ VOL -].
- Диапазон громкости: от 0 до 100*

■ Для настройки уровня эффекта диалога

С помощью данной настройки изменяется уровень эффекта режима четкого диалога. (⇨ 65)

- 1 Нажмите [+ DIALOG LEVEL -] для отображения текущего уровня.
- 2 Во время отображения уровня: Нажмите [+ DIALOG LEVEL -] для настройки уровня.

| Индикация | Уровень эффекта | |
|-----------|-----------------|---------------|
| | 4 | Самый высокий |
| | 3 | |
| | 2 | |
| | 1 | Самый низкий |

■ Для настройки уровня сабвуфера

- 1 Нажмите [+ SUBWOOFER -] для отображения текущего уровня.
 - 2 Во время отображения уровня: Нажмите [+ SUBWOOFER -] для настройки уровня.
- Порядок индикации уровня такой же, как и для уровня эффекта диалога.

■ Отключение звука

Нажмите [MUTE].

- Когда звук отключен, индикаторы режимов воспроизведения звука мигают одновременно.
- Для отмены нажмите кнопку повторно или настройте громкость.
- При выключении основного устройства отключение звука отменяется.



Если данная система не работает надлежащим образом или звучание необычное, возможно, проблему удастся устранить, сбросив настройки на заводские. (⇨ 70)

- * Индикаторы режимов воспроизведения звука мигают слева направо (+) или справа налево (-) во время настройки. Индикаторы перестают мигать, если достигнут максимальный или минимальный уровень.
- Если из динамиков телевизора идет звук, уменьшите громкость телевизора до минимума.
- Если выключить основное устройство при уровне громкости, превышающем половину диапазона (свыше 50), при включении основное устройство автоматически понизит громкость до середины (50) (ограничение громкости). Информацию об отключении этой функции см. на стр. 69.

3D звук

Данная система обеспечивает ощущение единства звука и изображения.

- Информацию об изменении применяемого эффекта см. в разделе "Режимы воспроизведения звука". (⇒ справа)

Например, изображение звука 3D

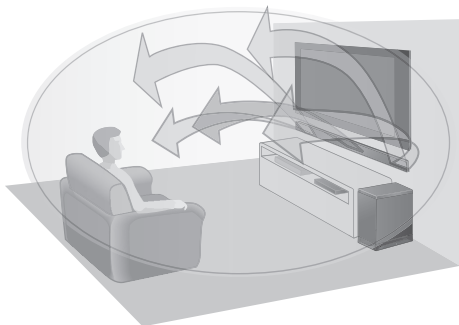

| 3D звук | |
|----------------------------------|--|
| Dolby® Virtual Speaker | Благодаря этой технологии создается эффект объемного звучания, подобный 5.1-канальному звуку. |
| Эффект объемного звука 3D | Вдобавок к эффекту Dolby Virtual Speaker компания Panasonic применила собственную технологию управления звуковым полем для расширения звукового пространства вперед, назад, вверх и вниз, придающую звуку глубину и силу, которая лучше соответствует 3D-изображениям. |
| Режим четкого диалога | Спортивный комментарий и диалоги фильмов слышны так, будто они исходят из телевизора, создавая ощущение единства звука и изображения. При воспроизведении с нормальной громкостью диалог будет выделяться из других звуков; будет этот эффект работать и при пониженной громкости для просмотра в ночное время. |



- Для отключения эффектов Dolby Virtual Speaker и объемного звука 3D выберите "STEREO" в качестве режима воспроизведения звука. (⇒ справа)
- Информацию об отключении эффекта объемного звука 3D и эффекта режима четкого диалога см. на стр. "Использование эффекта Dolby Virtual Speaker". (⇒ 68)

Режимы воспроизведения звука

Изменяя режим воспроизведения звука, можно наслаждаться звуком, подходящим для телевизионной программы или для изображения с подключенного устройства.

■ Для выбора режима воспроизведения звука

Нажмите [SOUND].

"STANDARD" → "STADIUM" → "MUSIC"
↑ "STEREO" ← "NEWS" ← "CINEMA" ←

- Загорается индикатор выбранного режима воспроизведения звука.

Пример: "STEREO"



| Режим воспроизведения звука | |
|-----------------------------------|---|
| "STANDARD" | Воспроизводится звук, наиболее подходящий для телевизионных постановок и комедийных представлений. |
| "STADIUM" | Воспроизводится очень реалистичный звук для прямых трансляций спортивных мероприятий. |
| "MUSIC" | Воссоздается звук музыкальных инструментов и песен с широким звучанием. |
| "CINEMA" | Воспроизводится мощное объемное звучание, присущее кинофильмам. |
| "NEWS" | Улучшается четкость звучания голосов дикторов новостей и спортивных передач. |
| "STEREO" (Заводская настройка) | Можно воспроизвести любой источник в режиме стерео. Эффекты Dolby Virtual Speaker и объемного звука 3D отключаются. |



Настройка сохранится до следующего изменения.

Операции с подключенным телевизором (VIERA Link “HDAVI Control™”)

Что такое VIERA Link “HDAVI Control”?

VIERA Link «HDAVI Control» — это удобная функция, которая позволяет осуществлять взаимосвязанные операции данной системы и телевизора Panasonic (VIERA) с «HDAVI Control».

Данная функция доступна при подключении аппаратуры с помощью HDMI-кабеля. Более подробно о работе с функцией см. инструкцию по эксплуатации подключенной аппаратуры.

Подготовка

- 1 Удостоверьтесь, что соединение HDMI установлено. (⇒ 60, 61)
- 2 Установите операции “HDAVI Control” на подключенной аппаратуре (например, телевизоре).
- 3 Для обеспечения оптимальной работы “HDAVI Control” измените следующие параметры настройки на подключенном телевизоре*1.
 - Установите параметры акустического устройства по умолчанию для данной системы.*2
 - Установите параметры выбора акустического устройства для данной системы.
- 4 Включите все оборудование, совместимое с “HDAVI Control”, и выберите входной сигнал телевизора для данной системы, с тем чтобы функция “HDAVI Control” правильно работала.
- 5 Если устройство подключено к разъему HDMI IN, начните воспроизведение, чтобы убедиться в правильном выводе изображения на экран телевизора.

Повторите данную процедуру в случае изменения подключения или настроек.

- *1 Наличие и функции настроек зависят от типа телевизора. Более подробную информацию см. в руководстве по эксплуатации телевизора.
- *2 Если на телевизоре настройка акустического устройства по умолчанию является частью параметров функции VIERA Link, при выборе данной системы в качестве акустического устройства по умолчанию автоматически изменяется выбор акустического устройства для данной системы.



- VIERA Link “HDAVI Control” на основе функций управления, предоставляемых HDMI, что является промышленным стандартом, известным как HDMI CEC (Consumer Electronics Control), – это уникальная, разработанная и добавленная нами функция. Таким образом ее работа с аппаратурой других производителей, поддерживающей HDMI CEC, не может гарантироваться.
- Данное устройство поддерживает функцию “HDAVI Control 5”. “HDAVI Control 5” — это стандарт для оборудования Panasonic, совместимого с HDAVI Control. Этот стандарт совместим с традиционным оборудованием HDAVI производства Panasonic.
- См. отдельные руководства для аппаратуры других производителей, поддерживающей функцию VIERA Link.

Что можно сделать при помощи VIERA Link “HDAVI Control”

Чтобы аудиосигнал выводился с данной системы, включите основное устройство с помощью пульта дистанционного управления телевизора и выберите домашний кинотеатр из меню акустической системы в меню VIERA Link. Наличие и функции настроек зависят от типа телевизора. Для получения более подробной информации см. руководство по эксплуатации для телевизора.

■ Управление колонками

Настройки меню телевизора позволяют выбрать вывод аудиосигнала с данной системы или динамиков телевизора. **Домашний Кинотеатр**

Активна акустическая система данного устройства.

- Если основное устройство находится в режиме ожидания, при смене динамиков телевизора на данную систему в меню VIERA Link включение основного устройства происходит автоматически.
- Уровень громкости звука данной системы можно изменять с помощью кнопок управления громкостью или отключения звука на пульте дистанционного управления телевизора.
- При выключении основного устройства автоматически активируются динамики телевизора.
- Аудиосигнал будет автоматически выводиться с данной системы, если телевизор совместим с VIERA Link “HDAVI Control 4” или более поздней версии.

TV

Активны динамики телевизора.

- Уровень громкости для данной системы устанавливается на минимум.

■ Автоматическое переключение входного канала

При выполнении следующих операций смена входного сигнала основного устройства на соответствующий источник происходит автоматически.

- Запуск воспроизведения на устройстве, подключенном к HDMI.*3
- При изменении входного сигнала телевизора или телевизионного канала.

*3 Если настройка вывода на акустическое устройство на телевизоре установлена на данную систему, телевизор и основное устройство включаются автоматически (связанное включение питания).

■ Связанное отключение питания

При выключении телевизора основное устройство также выключается автоматически. (Данная функция не работает, если источником является Bluetooth®.)

■ Автоматическая функция синхронизации изображения и речевых сигналов (для HDAVI Control 3 и выше)

Задержка между воспроизведением звуков и изображением автоматически корректируется за счет добавления времени отставания к выводу аудиосигнала, благодаря чему достигается ровное звуковое сопровождение изображения.



Информация о задержке настраивается автоматически, если телевизор поддерживает функцию VIERA Link “HDAVI Control 3” и выше и функция VIERA Link установлена на “Вкл.”.

Дополнительные операции

Индикатор аудиоформата

Для отображения текущего аудиоформата. **Нажмите и удерживайте [SOUND] более 4 секунд.**

- Информация о текущем аудиоформате остается на экране в течение 5 секунд.



Индикатор "STADIUM" мигает: **Dolby Digital** является аудиоформатом.



Индикатор "MUSIC" мигает: **DTS** является аудиоформатом.



Индикатор "CINEMA" мигает: **PCM** является аудиоформатом.



Индикация аудиоформата не отображается в случае выбора "⌘" в качестве источника.

Изменение двухканального звука

Изменение двухканального звука с основного канала на дополнительный.

- Эта настройка работает, только если параметр вывода аудиосигнала на подключенном телевизоре или плеере и т. п. установлен на "Bitstream", а источник звука является двухканальным.

1 Нажмите и удерживайте [MUTE] более 4 секунд.



Индикатор "STANDARD" мигает (A): **Основной канал** (заводская настройка)



Индикатор "STEREO" мигает (B): **Второстепенный** (SAP: Secondary Audio Program — второстепенная аудиопрограмма)

Если мигают оба индикатора (A) и (B): основной и дополнительный канал

2 Во время отображения настройки нажмите [MUTE] для изменения настройки.

- Настройки изменяются при каждом нажатии [MUTE].
- Индикатор для выбранной настройки мигает в течение 20 секунд, а затем происходит выход из режима настройки.
- Настройка сохранится до следующего изменения.

Автоматическая регулировка усиления

С помощью этой функции можно предотвратить внезапные громкие звуки. Выходной сигнал автоматически снижается, если входной сигнал превышает определенный уровень.

1 Нажмите и удерживайте [INPUT SELECTOR] на пульте дистанционного управления в течение более 4 секунд.



Индикатор "STANDARD" мигает: **Функция автоматической регулировки усиления включена.**



Индикатор "STEREO" мигает: **Функция автоматической регулировки усиления выключена.** (Заводская настройка)

2 Во время отображения настройки нажмите [INPUT SELECTOR] на пульте дистанционного управления для изменения настройки.

- Настройки изменяются при каждом нажатии [INPUT SELECTOR].
- Индикатор для выбранной настройки мигает в течение 20 секунд, а затем происходит выход из режима настройки.
- Настройка сохранится до следующего изменения.

Режим связи Bluetooth®

Можно выбирать различные режимы, подходящие для типа подключения с приоритетным выбором надежности соединения или высокого качества звука.

- Убедитесь, что для устройства Bluetooth® уже выполнено парное соединение с данной системой. (⇒ 63)

1 Нажмите [⌘] для выбора "⌘".

- Индикатор "⌘" будет медленно мигать. Если индикатор светится, устройство Bluetooth® уже подключено к данной системе. Отключите его. (⇒ 63)

2 Нажмите [⊗] для отображения текущего режима.



Индикатор "STANDARD" мигает:
MODE1 (заводская настройка)
Приоритетный выбор
надежности соединения



Индикатор "STEREO" мигает:
MODE2
Приоритетный выбор качества
звука

3 Во время отображения режима нажмите [⊗] для выбора режима.

- Настройки изменяются при каждом нажатии [⊗].
- Индикатор для выбранной настройки мигает в течение 10 секунд, а затем происходит выход из режима настройки.
- Настройка сохранится до следующего изменения.

Использование эффекта Dolby Virtual Speaker

В зависимости от ваших предпочтений можно отключить эффект объемного звука 3D и эффект режима четкого диалога.

1 Нажимая и удерживая [SOUND] на пульте дистанционного управления, нажмите и удерживайте [VOL +] на основном устройстве в течение более 4 секунд.



Индикатор "STANDARD" мигает:
Эффект объемного звука 3D и эффект режима четкого диалога включены.



Индикатор "STEREO" мигает:
Эффект объемного звука 3D и эффект режима четкого диалога выключены.

2 Во время отображения настройки нажмите [SOUND] для изменения настройки.

- Настройки изменяются при каждом нажатии [SOUND].
- Индикатор для выбранной настройки мигает в течение 20 секунд, а затем происходит выход из режима настройки.
- При выключении основного устройства эта настройка сбрасывается на значение "включено".
- В случае выбора значения "выключено" уровень эффекта диалога настроить нельзя.

Режим регулировки яркости света

Можно отключить режим регулировки яркости света и сохранить яркость светодиодных индикаторов.

Нажимая и удерживая [INPUT SELECTOR] на пульте дистанционного управления, нажмите и удерживайте [— VOL] на основном устройстве в течение более 4 секунд для выключения режима регулировки яркости.

- Индикатор текущего состояния становится ярче.
- Настройка сохранится до следующего изменения.
- По умолчанию данная функция включена.



Чтобы включить режим регулировки яркости, повторите описанную выше операцию.
После выполнения операции индикатор текущего состояния становится неярким.

Функция автоматического перехода в режим ожидания

Если включить эту функцию, можно установить данное устройство на автоматическое переключение в режим ожидания, если не поступает входной сигнал и не выполняется никаких операций в течение 2 часов.

1 Нажимая и удерживая [DIALOG LEVEL —] на пульте дистанционного управления, нажмите и удерживайте [INPUT SELECTOR] на основном устройстве в течение более 4 секунд.

- Индикатор текущей настройки мигает в течение 20 с.



Индикатор "STANDARD" мигает:
Функция автоматического перехода в режим ожидания включена.



Индикатор "STEREO" мигает:
Функция автоматического перехода в режим ожидания выключена.

2 Когда индикатор мигает, чтобы изменить настройки, еще раз нажмите [DIALOG LEVEL —].

- Настройки изменяются при каждом нажатии [DIALOG LEVEL —].
- Настройка сохранится до следующего изменения.

Другие функции

■ Код пульта ДУ

Если другие устройства Panasonic реагируют на пульт дистанционного управления данной системы, измените код дистанционного управления на данной системе и на пульте дистанционного управления.

Подготовка

- Выключите все остальные устройства Panasonic.
- Включите основное устройство.

Измените код дистанционного управления на код 2:

- 1 Направьте пульт дистанционного управления на датчик сигнала дистанционного управления основного устройства.
- 2 Нажмите и удерживайте кнопки [MUTE] и [] на пульте ДУ не менее 4 секунд.

- При изменении кода данной системы все индикаторы будут мигать в течение 10 секунд.



- Настройка сохранится до следующего изменения.



- Если основное устройство не работает после изменения кода, повторите шаги 1 и 2.
- Чтобы изменить код дистанционного управления на код 1, повторите шаги выше, но вместо кнопки [] нажмите кнопку [INPUT SELECTOR].

■ Для снижения эффекта режима четкого диалога

Если диалог звучит неестественно при установке громкости на низкий уровень, можно снизить эффект усиления диалога следующим образом:

Нажимая и удерживая [SOUND] на пульте дистанционного управления, нажмите и удерживайте [VOL -] на основном устройстве в течение более 4 секунд.

- При снижении эффекта режима четкого диалога все индикаторы мигают один раз.



- Даже при снижении эффекта режима четкого диалога по-прежнему можно настроить уровень эффекта диалога.



Для сброса настроек вернитесь к заводским настройкам. (⇒ 70)

■ Для отключения VIERA Link “HDAVI Control”

Если оборудование, совместимое с “HDAVI Control”, не работает надлежащим образом с данной системой, можно отключить эту функцию следующим образом:

- Если VIERA Link находится в положении Выкл. (выключено), функция ARC не доступна. Проверьте подключение оптического цифрового кабеля. (⇒ 60)

- 1 Нажимая и удерживая [MUTE] на пульте дистанционного управления, нажмите и удерживайте [VOL -] на основном устройстве в течение более 4 секунд.
 - 2 После изменения настройки выключите все подключенные устройства, а затем снова их включите.
- Все индикаторы мигают один раз при отключении VIERA Link “HDAVI Control”.



Для сброса настроек вернитесь к заводским настройкам. (⇒ 70)

■ Для отключения функции ограничения громкости

Если вас беспокоит пониженный уровень громкости каждый раз при включении основного устройства, можно отключить эту функцию следующим образом:

Нажимая и удерживая [MUTE] на пульте дистанционного управления, нажмите и удерживайте [VOL +] на основном устройстве в течение более 4 секунд.

- Все индикаторы мигают один раз при отключении функции ограничения громкости.



Для сброса настроек вернитесь к заводским настройкам. (⇒ 70)

Поиск и устранение неполадок

Перед обращением к специалисту по техобслуживанию выполните следующие проверки. Если вы не уверены в отношении каких-либо пунктов проверки или если указанные в таблице меры не помогли устранить неполадки, обращайтесь за инструкциями к дилеру.

Возврат к заводским настройкам.

Не выключая основное устройство, нажмите [⏻/⏪] на основном устройстве и удерживайте более 4 секунд. (При сбросе настроек данной системы все индикаторы мигают дважды.)

Если данная система не работает надлежащим образом, возможно, проблему удастся устранить, сбросив настройки на заводские.

- При восстановлении заводских настроек данной системы код дистанционного управления снова устанавливается на "1" Информацию об изменении кода дистанционного управления см. на стр. 69.

Общие указания

Питание отсутствует.

- Вставьте шнур питания до упора. (⇒ 62)
- Если после включения основного устройства индикаторы мигают, а основное устройство сразу выключается, выньте сетевой шнур из розетки и обратитесь к консультанту пункта продажи.

Неполадки в работе пульта ДУ.

- Разрядятся батарейки. Замените их новыми. (⇒ 46)
- Возможно, не снята изолирующая прокладка. Снимите прокладку. (⇒ 46)
- Возможно, требуется повторить установку кода пульта ДУ после замены батарейки пульта. (⇒ 69)
- Используйте пульт дистанционного управления в правильном рабочем диапазоне. (⇒ 46)

Индикатор "TV" мигает.

Отключите сетевой шнур и обратитесь к консультанту пункта продажи. Если мигают какие-либо другие индикаторы, обязательно сообщите о них консультанту пункта продажи.

Основное устройство автоматически переключается на режим ожидания.

Функция автоматического перехода в режим ожидания включена.

Основное устройство автоматически переходит в режим ожидания, если в течение около 2 часов не поступает входной сигнал и не выполняется никаких операций. Информацию об отключении этой функции см. на стр. 68.

Основное устройство выключается при выборе динамиков телевизора в меню управления акустической системой.

Это обычное явление при использовании функции VIERA Link (HDAVI Control 4 или более поздней версии). Более подробную информацию о функции экономии электроэнергии см. в инструкции по эксплуатации телевизора. (⇒ 66)

HDMI

В работе данной системы имеются неполадки.

Если кабель HDMI подключен к несоответствующему разъему (HDMI IN или HDMI OUT), данная система не будет работать надлежащим образом. Выключите основное устройство, отключите сетевой шнур и снова подключите кабель (кабели) HDMI. (⇒ 60, 61)

Сбои в выполнении операций с функцией VIERA Link.

- Проверьте настройки VIERA Link на подключенных устройствах.
- Выключали ли вы настройки VIERA Link? (⇒ 69)
- Сбои в работе VIERA Link могут быть вызваны изменением подключений HDMI, аварийным отключением питания или отсоединением шнура питания.
 - Включите все устройства, подключенные к телевизору кабелем HDMI, а затем включите телевизор.
 - Отключите настройки VIERA Link телевизора и снова его включите. Подробную информацию см. в инструкции по эксплуатации телевизора.
 - Когда основное устройство и телевизор соединены кабелем HDMI, включите телевизор, а затем выньте сетевой шнур основного устройства и снова его подключите.

При использовании HDMI-соединения первые несколько секунд звук не слышен.

Это может произойти при воспроизведении раздела DVD-Video. Измените настройки цифрового вывода аудио подключенного устройства с "Bitstream" на "PCM".

При управлении HDMI-совместимым устройством другой марки основное устройство реагирует нежелательным образом.

Команды HDAVI Control могут использовать разные сигналы в зависимости от марки устройства. В таком случае отключите VIERA Link. (⇒ 69)

Bluetooth®

Невозможно выполнить парное соединение.
Проверьте состояние устройства Bluetooth®.

Невозможно подключить устройство.

- Парное соединение с устройством не удалось либо регистрация была заменена. Повторите попытку парного соединения с устройством. (⇒ 63)
- Возможно, данная система подключена к другому устройству. Отключите другое устройство и повторите попытку парного соединения с устройством.

Устройство подключено, но звук нельзя услышать через данную систему.

Для некоторых встроенных устройств Bluetooth® требуется вручную установить аудиовыход на "SC-HTB570". Подробную информацию см. в инструкции по эксплуатации устройства.

Звук прерывается.

- Устройство находится за пределами 10 м диапазона связи. Переместите устройство Bluetooth® ближе к основному устройству.
- Удалите все препятствия между основным устройством и подключаемым устройством.
- Другие устройства, использующие частотный диапазон 2,4 ГГц (беспроводной маршрутизатор, микроволновые печи, беспроводные телефоны и т. п.), создают помехи. Переместите устройство Bluetooth® ближе к основному устройству и подальше от других устройств.
- Выберите "MODE1" для стабильной связи. (⇒ 68)

Отсутствует звук (или изображение).

- Отмените отключение звука. (⇒ 64)
- Проверьте подключения к другому устройству. (⇒ 60, 61)
- Убедитесь, что принимаемый аудиосигнал совместим с данной системой. (⇒ 74)
- Выключите данную систему, а затем включите снова.
- Если основное устройство подключено к телевизору только с помощью кабеля HDMI, проверьте, имеет ли разъем HDMI телевизора маркировку "HDMI (ARC)". Если нет, выполните подключение с помощью оптического цифрового аудиокабеля. (⇒ 60)
- Если основное устройство подключено к телевизору Panasonic и включено с помощью кнопки на основном устройстве или пульте дистанционного управления, звук может не выводиться с данной системы. В таком случае включите основное устройство с помощью пульта дистанционного управления для телевизора. (⇒ 66)
- Если подключение правильное, возможна проблема с кабелем. Снова выполните подключение с помощью других кабелей.
- Проверьте настройки аудиовыхода на подключенном устройстве.
- Если мигает индикатор BD/DVD и не выводится звук, попробуйте сделать следующее.
 - ① Выключите и снова включите подключенное устройство.
 - ② Выключите основное устройство, выньте кабель HDMI, затем снова подключите кабель HDMI и снова включите основное устройство.

Двухканальный звук невозможно менять с основного канала на дополнительный.

Если аудиосигнал, принимаемый с подключенного устройства, не является "Dolby Dual Mono" или настройка вывода — не "Bitstream", настройку нельзя изменить с данной системы. Измените настройку на подключенном устройстве.

При включении основного устройства громкость снижается.

Если выключить основное устройство при уровне громкости, превышающем половину диапазона (свыше 50), при включении основное устройство автоматически понизит громкость до середины (50). (⇒ 69)

Диалог звучит слишком настойчиво или неестественно.

Данная система обладает функцией выделения диалога при низкой громкости. (⇒ 69)

Нет звука.

Питание основного устройства отключается автоматически.

(Когда в основном устройстве обнаруживается проблема, срабатывает система защиты и устройство автоматически переключается в режим ожидания.)

- Есть проблема с усилителем.
- Громкость слишком высока?
Если да, уменьшите ее.
- Возможно, данная система установлена в месте с очень высокой температурой?
Если это так, переместите данную систему в более прохладное место и подождите немного, затем попробуйте снова ее включить.

Если проблема не исчезает, убедитесь в том, что индикатор TV и индикатор BD/DVD мигают, выключите данную систему, выньте сетевой шнур и обратитесь к консультанту пункта продажи. Обязательно запомните, какие индикаторы мигали, и обратитесь к консультанту пункта продажи.

Активный сабвуфер

Питание отсутствует.

Убедитесь, что сетевой шнур активного сабвуфера правильно подключен.

После включения сабвуфера он сразу отключается.

Выньте сетевой шнур из розетки и обратитесь к консультанту пункта продажи.

Отсутствует звук сабвуфера.

- Убедитесь, что активный сабвуфер включен.
- Убедитесь, что индикатор WIRELESS LINK горит зеленым светом. (⇒ 63)

Индикатор WIRELESS LINK горит красным светом.

- Отсутствует соединение между основным устройством и активным сабвуфером.
 - Проверьте, включено ли основное устройство.
 - Выключите и снова включите активный сабвуфер. Или же выключите активный сабвуфер, отключите сетевой шнур и затем снова его подключите.
- Возможно, парное соединение между активным сабвуфером и основным устройством выполнено неправильно. Попробуйте выполнить следующую операцию. (Беспроводное парное соединение)
 - ① Включите основное устройство и активный сабвуфер.
 - ② Нажимайте [ID SET] на задней панели активного сабвуфера в течение более 3 секунд. (Индикатор WIRELESS LINK будет мигать красным светом.)
 - ③ Нажимая и удерживая [INPUT SELECTOR] на пульте дистанционного управления, нажмите и удерживайте [VOL +] на основном устройстве в течение более 4 секунд. (Индикатор BD/DVD будет мигать, а индикаторы режимов воспроизведения звука загораться один за другим.)
 - В случае удачного выполнения беспроводного парного соединения индикатор BD/DVD прекращает мигать, а индикатор WIRELESS LINK загорается зеленым светом.
 - ④ Выключите, а затем снова включите основное устройство.
- Если проблему устранить не удастся, обратитесь к консультанту пункта продажи.

Свет индикаторов

Мигание индикаторов отражает состояние данной системы. Приведенные ниже схемы индикаторов показывают состояние при нормальных условиях работы. Они не указывают на наличие проблемы.

Индикатор

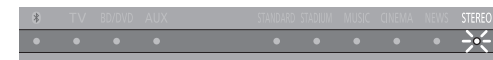
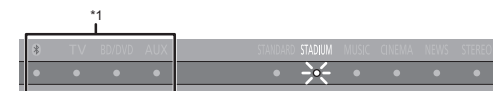

Описание

Индикатор BD/DVD мигает*2, а индикаторы режимов воспроизведения звука загораются один за другим в течение 1 минуты.

- Если основное устройство находится в режиме беспроводного парного соединения с активным сабвуфером (⇒ 72)

Индикатор мигает в течение 10 секунд.

- Если для связи Bluetooth® выбран режим 1 (⇒ 68)

Индикатор мигает в течение 20 секунд.

- Когда включен эффект объемного звука 3D и эффект режима четкого диалога (⇒ 68)
- Когда настройка двухканального звука установлена на основной канал (⇒ 67)
- Когда включена функция автоматической регулировки усиления (⇒ 67)
- Когда включена функция автоматического перехода в режим ожидания (⇒ 68)

Индикаторы мигают в течение 5 секунд.

- Когда аудиоформатом является Dolby Digital (⇒ 67)

Индикатор мигает в течение 5 секунд.

- Когда аудиоформатом является DTS (⇒ 67)

Индикаторы мигают в течение 5 секунд.

- Когда аудиоформатом является PCM*3 (⇒ 67)

Индикатор мигает в течение 10 секунд.

- Если для связи Bluetooth® выбран режим 2 (⇒ 68)

Индикатор мигает в течение 20 секунд.

- Когда выключен эффект объемного звука 3D и эффект режима четкого диалога (⇒ 68)
- Когда настройка двухканального звука установлена на дополнительный канал (SAP: Secondary Audio Program — дополнительная аудиопрограмма) (⇒ 67)
- Когда выключена функция автоматической регулировки усиления (⇒ 67)
- Когда выключена функция автоматического перехода в режим ожидания (⇒ 68)

Индикаторы мигают в течение 20 секунд.

- Когда настройка двухканального звука установлена на основной и дополнительный каналы (⇒ 67)

Индикаторы мигают в течение 10 секунд.

- Когда изменяется код дистанционного управления (⇒ 69)

Индикаторы мигают один раз.

- При изменении настройки ("Для снижения эффекта режима четкого диалога", "Для отключения VIERA Link "HDMI Control"", и "Для отключения функции ограничения громкости") (⇒ 69)

Индикаторы мигают дважды.

- При сбросе настроек основного устройства (⇒ 70)

Индикатор Bluetooth® быстро мигает.

- При готовности основного устройства к парному соединению

Индикатор Bluetooth® медленно мигает.

- При ожидании соединения основным устройством
- **Индикатор Bluetooth® включается.**

- Если основное устройство подключено к устройству Bluetooth®

*1 Индикатор текущего состояния продолжает светиться.

*2 Индикатор BD/DVD прекращает мигать и светится после удачного выполнения беспроводного парного соединения.

*3 Индикатор мигает только в случае нажатия на [SOUND] в течение более 4 секунд и установки аудиоформата на PCM.

Технические характеристики

СЕКЦИЯ УСИЛИТЕЛЯ

Выходная среднеквадратическая мощность: Dolby Digital Mode

Фронтальный канал (левый, правый канал)
60 Вт на канал (6 Ω), 1 кГц, 10 % THD
(суммарный коэффициент гармоник)

Канал сабвуфера
120 Вт на канал (8 Ω), 100 Гц, 10 % THD
(суммарный коэффициент гармоник)

Всего RMS режим в формате Dolby Digital
240 Вт

БЕСПРОВОДНАЯ СЕКЦИЯ

Модуль беспроводной связи

Частотный диапазон 2,40335 ГГц до 2,47735 ГГц

Количество каналов 38

ДАННЫЕ РАЗЪЕМОВ

HDAVI Control

Данный аппарат поддерживает функцию "HDAVI Control 5".

Вход HDMI AV (BD/DVD) 1

Входной разъем Тип А (19 -контактный)

Выход HDMI AV (TV (ARC)) 1

Выходной разъем Тип А (19 -контактный)

Цифровой аудиовход

Оптический цифровой вход (TV, AUX) 2

Частота дискретизации 32 кГц, 44,1 кГц, 48 кГц
88,2 кГц, 96 кГц (только LPCM)

Аудиоформат

LPCM, Dolby Digital, DTS Digital Surround

Порт USB Только для обслуживания.

СЕКЦИЯ КОЛОНОК

Фронтальные колонки

3 канальная акустическая система с 3 динамиками (Отражатель басов)

Динамик(-и) колонок Полное сопротивление 6 Ω

Низкочастотный динамик

5,7 см конического типа

Высокочастотный динамик

2,5 см полукупольного типа

Сверхчастотный динамик

Тип пьезо

Выходная мощность

78 дБ/Вт (1 М)

Звукового давления

Частотный диапазон 90 Гц - 32 кГц (- 16 дБ)

100 Гц - 23 кГц (- 10 дБ)

Активный низкочастотный динамик

1 -канальная акустическая система с 1 динамиком (Отражатель басов)

Низкочастотный динамик

16 см конического типа

Выходная мощность

Звукового давления 80 дБ/Вт (1 М)

Частотный диапазон 30 Гц - 180 Гц (- 16 дБ)

35 Гц - 160 Гц (- 10 дБ)

ОБЩИЕ ДАННЫЕ

Потребляемая мощность

Основное устройство 27 Вт

Активный низкочастотный динамик 19 Вт

В режиме ожидания

Основное устройство (когда другие подключенные устройства выключены)
Около 0,3 Вт

Активный низкочастотный динамик (Выключатель питания отпущен) Около 0,25 Вт

Источник питания ПРТ от 220 В до 240 В, 50 Гц

Габаритные размеры (Ш×В×Г):

Основное устройство 310 мм×45 мм×188 мм

Активный низкочастотный динамик 180 мм×408 мм×306 мм

Вес

Основное устройство Около 1,15 кг

Активный низкочастотный динамик Около 4,76 кг

Диапазон рабочих температур

от 0 °С до + 40 °С

Диапазон рабочей влажности

от 20 % до 80 % относительной влажности (без конденсации)

ОСНОВНЫЕ ДАННЫЕ ОБ АКУСТИЧЕСКОЙ КОЛОНКЕ

Для плана настенного монтажа

Горизонтальное размещение

Габаритные размеры (Ш×В×Г):

1060 мм×68 мм×41 мм

Вес 1,49 кг

Вертикальное размещение

Габаритные размеры (Ш×В×Г):

68 мм×541 мм×41 мм

Вес 0,78 кг

Для плана настольного монтажа

Горизонтальное размещение с помощью стоек с ножками (высокое)

Габаритные размеры (Ш×В×Г):

1060 мм×96 мм×68 мм

Вес 1,57 кг

Горизонтальное размещение с помощью стоек с ножками (низкое)

Габаритные размеры (Ш×В×Г):

1060 мм×87 мм×68 мм

Вес 1,57 кг

Размещение колонок с помощью опорных ножек и ножек колонок

Габаритные размеры (Ш×В×Г):

1060 мм×71 мм×60 мм

Вес 1,53 кг

Вертикальное размещение с помощью оснований

Габаритные размеры (Ш×В×Г):

148 мм×552 мм×148 мм

Вес 0,89 кг

РАЗДЕЛ О Bluetooth®

Спецификация системы Bluetooth®

Версия 3.0

Классификация беспроводного оборудования

Класс 2

Поддерживаемые профили

A2DP

Частотный диапазон

2402 МГц до 2480 МГц

(адаптивная скачкообразная перестройка частоты)

Рабочее расстояние

10 М зона прямой видимости



- Технические характеристики могут изменяться без предварительного уведомления.
- Для веса и размеров указаны приблизительные значения.
- Общие гармонические искажения определялись с помощью цифрового спектроанализатора.

Информация для покупателя

| | |
|--|---|
| Название продукции: | Аудиосистема для домашнего кинотеатра |
| Название страны производителя: | Малайзия |
| Название производителя: | Панасоник Корпорэйшн |
| Юридический адрес: | 1006 Кадома, Осака, Япония |
| <p>Дата производства: Вы можете уточнить год и месяц по серийному номеру на табличке. Пример маркировки—Серийный номер № XX1AXXXXXX (X-любая цифра или буква) Год: Третья цифра в серийном номере (1 — 2011, 2 — 2012, ... 0 — 2020) Месяц: Четвертая буква в серийном номере (А — Январь, В — Февраль, ... L — Декабрь) Примечание: Сентябрь может указываться как "S" вместо "I".</p> | |
| Дополнительная информация: | Пожалуйста внимательно прочитайте инструкцию по эксплуатации. |

Установленный производителем в порядке п. 2 ст. 5 федерального закона РФ "О защите прав потребителей" срок службы данного изделия равен 7 годам с даты производства при условии, что изделие используется в строгом соответствии с настоящей инструкцией по эксплуатации и применимыми техническими стандартами.

-Если Вы увидите такой символ-

Информация по обращению с отходами для стран, не входящих в Европейский Союз



Действие этого символа распространяется только на Европейский Союз. Если вы собираетесь выбросить данный продукт, узнайте в местных органах власти или у дилера, как следует поступать с отходами такого типа.



ИНФОРМАЦИЯ О СЕРТИФИКАЦИИ ПРОДУКЦИИ

Аудио система домашнего кинотеатра Panasonic модели SC-НТВ570#### (основной блок SU-НТВ570####, сабвуфер SB-НWA570#### и динамики SB-НТВ570####) (где "#" = 0-9, A-Z, "-" или пробел)

сертифицирована
ОРГАНОМ ПО СЕРТИФИКАЦИИ ПРОДУКЦИИ "ГОСТ-АЗИЯ"
(Регистрационный номер в Госреестре - РОСС SG.0001.11BZ02)

| | |
|--|--|
| Сертификат соответствия: | № РОСС МУ.ВZ02.Н00677 |
| Сертификат соответствия выдан: | 14 января 2013 года |
| Сертификат соответствия действителен до: | 13 января 2016 года |
| Модели SC-НТВ570#### (основной блок SU-НТВ570####, сабвуфер SB-НWA570#### и динамики SB-НТВ570####) (где "#" = 0-9, A-Z, "-" или пробел) Panasonic соответствует требованиям нормативных документов: | ГОСТ IEC 60065-2011; ГОСТ 22505-97; ГОСТ Р 51515-99; ГОСТ Р 51317.3.2-2006 (Разд. 6, 7); ГОСТ Р 51317.3.3-2008 |
| Срок службы | 3 (три) года |

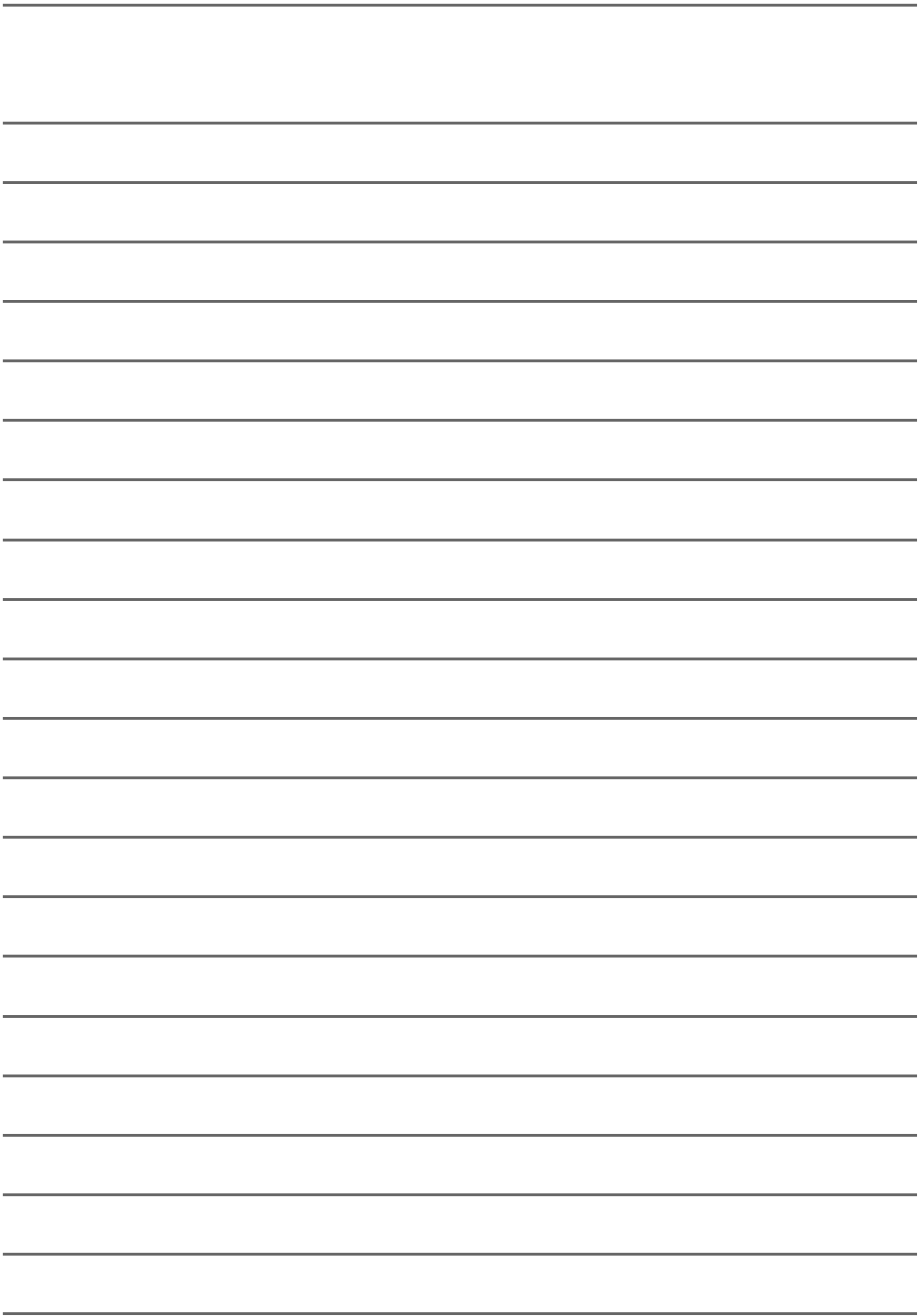

Заходи безпеки

ПОПЕРЕДЖЕННЯ

Пристрій

- Для зниження ризику виникнення пожежі, ураження електричним струмом або пошкодження виробу,
 - Бережіть пристрій від дощу, вологи, крапель, бризок.
 - Не ставте на пристрій речі, наповнені рідиною, наприклад вази.
 - Використовуйте лише з рекомендованим додатковим обладнанням.
 - Не знімайте кришку.
 - Не ремонтуйте пристрій самостійно. Звертайтеся до кваліфікованих фахівців.

Шнур живлення

- Для зниження ризику виникнення пожежі, ураження електричним струмом або пошкодження виробу,
 - Переконайтеся, що напруга живлення співпадає з напругою, яку зазначено на пристрої.
 - Повністю вставте штекер у мережеву розетку.
 - Не тягніть, не згинайте шнур живлення та не кладіть на нього важкі предмети.
 - Не торкайтеся до штекера вологими руками.
 - При витягненні штекера міцно тримайте його за корпус.
 - Не використовуйте пошкоджені штекери або мережеві розетки.
- Вилка є пристроєм відключення. Розташуйте обладнання таким чином, щоб вилку можна було швидко відключити від електричної розетки.

Тип ґудзикової батарейки (літієва батарейка)

- Ризик виникнення пожежі, вибуху та опіків. Не перезаряджайте, не розбирайте, не нагрівайте вище 60 °C та не спалюйте.
- Зберігайте батарею типу “таблетка” в місці, недоступному для дітей. Не кладіть її до рота. Якщо хтось проковтнув батарею, негайно зверніться до лікаря.

УВАГА!

Пристрій

- Не ставте джерела відкритого полум'я, наприклад, запалені свічки, на апарат.
- Використання мобільних телефонів поблизу пристрою може викликати радіоперешкоди у його роботі. Якщо трапляються такі радіоперешкоди, збільшіть відстань між пристроєм і мобільним телефоном.
- Цей апарат призначений для використання у помірних кліматичних умовах.

Розташування

- Встановіть цей пристрій на рівну поверхню.
- Для зниження ризику виникнення пожежі, ураження електричним струмом або пошкодження виробу,
 - Не встановлюйте і не розміщуйте цей пристрій у обмеженому просторі: на книжкових полицях, вбудованих шафах та ін. Переконайтеся, що пристрій добре вентилюється.
 - Не загороджуйте вентиляційні отвори газетами, скатертинами, завісками та подібними предметами.
 - Бережіть пристрій від прямого сонячного проміння, високих температур та сильних вібрацій.

Тип ґудзикової батарейки (літієва батарейка)

- У випадку некоректної заміни елемента живлення існує ризик вибуху. Використовуйте для заміни лише рекомендовані типи елементів живлення.
- Вставте, вирівнявши полюса.
- Неправильне використання батарейок може спричинити витік електроліту та стати причиною пожежі.
 - Витягніть акумулятор, якщо ви не плануєте використовувати пульт дистанційного керування протягом тривалого часу. Зберігайте його в прохолодному та темному місці.
 - Не нагрівайте їх та не кидайте у вогонь.
 - Не залишайте елемент(и) живлення в автомобілі під прямими сонячними променями впродовж тривалого часу при зачинених дверях та вікнах.
- Щодо утилізації елементів живлення зверніться до місцевих органів влади або дилера за інформацією щодо правильного способу утилізації.

Догляд за апаратом

■ Чистіть даний апарат м'якою, сухою тканиною

- У разі сильного забруднення викрутіть як слід тканину, змочену у воді, щоб видалити бруд, а потім витріть це місце сухою тканиною.
- Для очищення динаміків використовуйте належну тканину. Не застосовуйте тканину або інший матеріал (рушники тощо), що може лишати частинки. Ці дрібні частинки можуть застрягнути в кришці динаміка.
- Не використовуйте для чищення спирт, розчинники або бензин.
- Перед використанням для чищення хімічно обробленої тканини ознайомтесь з інструкцією, яка входить до її комплексу.

■ Утилізація або передача системи

Основний апарат може містити настройки користувача. Якщо ви утилізуєте або передаєте основний апарат, виконайте процедуру повернення усіх настройок до заводських для видалення настройок користувача. (→ 108, Повернення усіх параметрів до заводських.)

- Хронологія операцій може бути записана в пам'яті основного апарата.

Ліцензії

Виготовлено за ліцензією компанії Dolby Laboratories, Dolby Pro Logic, та емблема з лодвійним "D" – торговельні марки компанії Dolby Laboratories.

Виготовлено за ліцензією відповідно до патентів, виданих Патентним відомством США за №: 5,956,674; 5,974,380; 6,487,535, а також інших патентів і патентних заявок, виданих/зарєєстрованих у США та інших країнах. DTS, відповідний символ, а також поєднання напису DTS та відповідного символу є зарєєстрованими торговими марками і логотипи DTS Digital Surround та DTS є торговими марками DTS, Inc.. Виріб постачається в комплекті з програмним забезпеченням. © DTS, Inc. Усі права захищено.

HDMI, логотип HDMI та High-Definition Multimedia Interface є товарними знаками або зарєєстрованими торговими знаками HDMI Licensing LLC у США та інших країнах.

HDAVI Control™ є торговою маркою компанії Panasonic Corporation.

Словесний товарний знак і логотипи Bluetooth® є власністю Bluetooth SIG, Inc., у всіх випадках корпорація Panasonic Corporation використовує такі знаки за ліцензією. Інші товарні знаки та торгові назви належать відповідним власникам.

-За наявності цього знаку-

Інформація щодо утилізації в країнах, які не входять в Європейський Союз



Даний символ дійсний тільки на території Європейського Союзу.

При потребі утилізації даного виробу зверніться до місцевого керівництва або дилера щодо правильного методу її здійснення.

Інформація Bluetooth®

Panasonic не несе відповідальності за ризик, якому піддаються дані та/або інформація під час бездротової передачі.

■ Використовуваний частотний діапазон

У цій системі використовується частотний діапазон 2,4 ГГц.

■ Сертифікація пристрою

- Ця система відповідає частотним обмеженням і пройшла сертифікацію на основі частотного законодавства, тому дозвіл на виконання бездротового зв'язку не є обов'язковим.
- У деяких країнах законодавство може забороняти наступні дії:
 - Розбирання/модифікування пристрою.
 - Видалення вказівок щодо характеристик.

■ Обмеження щодо застосування

- Бездротова передача та/або використання з усіма пристроями, обладнаними Bluetooth®, не гарантується.
- Усі пристрої мають відповідати стандартам, установленим Bluetooth SIG, Inc.
- За деяких характеристик і параметрів пристрою неможливо встановити підключення або деякі операції можуть виконуватися інакше.
- Ця система підтримує функції безпеки Bluetooth®. Але за певного робочого середовища та/або параметрів цього захисту, ймовірно, недостатньо. Передавайте дані бездротовим способом на цю систему обережно.
- Ця система не може передавати дані на пристрій Bluetooth®.

■ Радіус застосування

Використовуйте цей пристрій на відстані, що не перевищує 10 м.

Радіус дії може зменшуватися залежно від умов навколишнього середовища, наявності завод або перешкод.

■ Перешкоди від інших пристроїв

- Ця система може не функціонувати належним чином (наприклад спостерігатиметься нерівне звучання) через радіоперешкоди, якщо основний апарат розташувати занадто близько до інших пристроїв Bluetooth® або якщо пристрої використовують діапазон 2,4 ГГц.
- Ця система може не функціонувати належним чином, якщо радіохвилі з розташованої поблизу станції мовлення тощо будуть занадто сильними.

■ Заплановане використання

- Цю систему призначено для звичайного використання в загальних цілях.
- Не користуйтеся системою поблизу обладнання або в середовищі, чутливому до радіочастотних перешкод (наприклад, в аеропорту, лікарнях, лабораторіях тощо).

ЗМІСТ

| | |
|-----------------------------|----|
| Заходи безпеки | 78 |
| Догляд за апаратом | 79 |
| Ліцензії | 79 |
| Інформація Bluetooth® | 79 |

Перед використанням

| | |
|---|-----------|
| Вироби, що постачаються в комплекті | 81 |
| Ця система (SC-HTB570) | 81 |
| Акcesуари | 81 |
| Довідковий посібник із пристроїв керування | 82 |
| Ця система (спереду) | 82 |
| Ця система (позаду) | 83 |
| Пульт ДК | 84 |

Підготовка до експлуатації

| | |
|--|-----------|
| Крок 1 Вибір способу розміщення | 85 |
| Акустична система | 86 |
| Активний сабвуфер | 86 |
| Перешкоди від бездротового зв'язку | 86 |
| Крок 2 Збирання колонок | 87 |
| Під час кріплення колонок до стіни | 87 |
| Під час розміщення колонок на столі | 92 |
| Додаткові заходи запобігання падінню колонок | 96 |
| Крок 3 Підключення | 98 |
| Підключення до телевізора | 98 |
| З'єднання з іншими пристроями | 99 |
| Підключення кабелю колонок | 100 |
| Підключення шнура живлення | 100 |
| Бездротове підключення активного сабвуфера | 101 |
| підключення Bluetooth® | 101 |

Операції

| | |
|--|------------|
| Експлуатація системи | 102 |
| 3D звук | 103 |
| Режими відтворення звуку | 103 |
| Операції, що пов'язані з телевізором (VIERA Link “HDAVI Control™”) | 104 |
| Додаткові операції | 105 |

Довідка

| | |
|---|------------|
| Пошук і усунення несправностей | 108 |
| Вогні індикаторів | 111 |
| Технічні характеристики | 112 |

- Малюнки апарата можуть відрізнятись від вашого апарата.
- У цій інструкції з експлуатації описано переважно операції, що виконуються за допомогою пульта ДК, але можна виконувати операції й на основному апараті, якщо засоби керування такі самі.

Вироби, що постачаються в комплекті

Ця система (SC-HTB570)

| | | |
|---|---|--|
| <input type="checkbox"/> 1 Основний апарат (SU-HTB570)  | <input type="checkbox"/> 1 Активний сабвуфер (SB-HWA570)  | <input type="checkbox"/> 2 Фронтальні колонки (SB-HTB570)  |
|---|---|--|

Акcesуари

Перед початком використання цієї системи перевірте наявність усіх приладь.

| | | | |
|--|--|--|---|
| <input type="checkbox"/> 1 Пульт дистанційного керування (Вбудований акумулятор) (N2QAYC000083)  | <input type="checkbox"/> 2 Шнури живлення змінним струмом  | <input type="checkbox"/> 2 Кабелі для колонок Довжина: 3 м  | <input type="checkbox"/> 1 Металевий кронштейн  |
| <input type="checkbox"/> 4 Гвинти  | <input type="checkbox"/> 2 Підставки колонок  | <input type="checkbox"/> 2 Кронштейни стійки  | <input type="checkbox"/> 2 Опори  |
| <input type="checkbox"/> 2 консольні опори  | <input type="checkbox"/> 2 Основи колонок  | | |



- Номери виробів вірні за станом на грудень 2012 р. Вони можуть змінюватися.
- Шнур живлення з комплекту призначається виключно для цієї системи. Не використовуйте його з іншим устаткуванням. Забороняється також використовувати із цією системою шнури від іншого устаткування.

Довідковий посібник із пристроїв керування

Ця система (спереду)

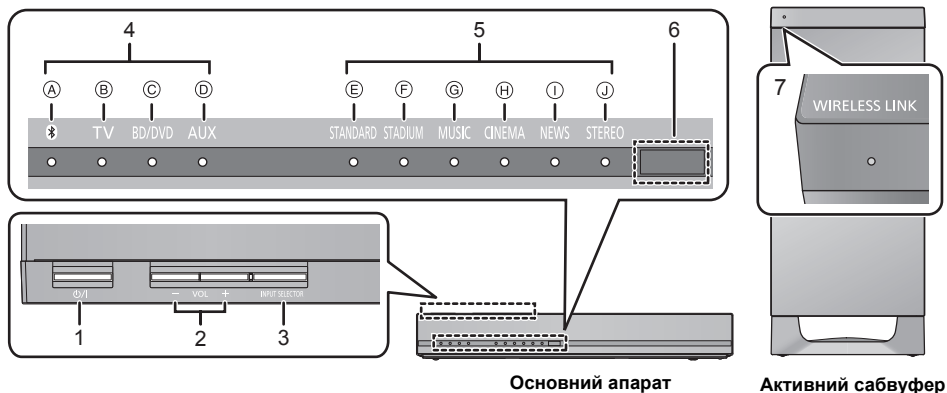

Основний апарат

Активний сабвуфер

1 Перемикач режимів роботи standby/on (очікування/ввімкнено) (⏻/I)

Натисніть вимикач, щоб переключити апарат з режиму "ввімкнено" до режиму очікування і навпаки. Навіть у режимі очікування апарат споживає невелику кількість електроенергії.

2 Відрегулюйте гучність системи

3 Оберіть вхідне джерело "TV" → "BD/DVD" → "AUX"

← "AUX" ← "BD/DVD" ← "TV" ←

4 Індикатори перемикача вводу*1

- Ⓐ Індикатор Bluetooth®
Світиться синім, якщо Bluetooth® є джерелом аудіо
- Ⓑ Індикатор телевізора
Світиться зеленим, якщо джерелом звуку є телевізор
- Ⓒ Індикатор BD/DVD
Світиться янтарним, якщо джерелом звуку є пристрій, підключений до роз'єму BD/DVD
- Ⓓ Індикатор AUX
Світиться янтарним, якщо джерелом звуку є пристрій, підключений до роз'єму AUX

5 Індикатори режиму звуку*1

- Ⓔ Індикатор STANDARD
Світиться, якщо поточним режимом звуку є STANDARD
- Ⓕ Індикатор STADIUM*2
Світиться, якщо поточним режимом звуку є STADIUM
- Ⓖ Індикатор MUSIC*2
Світиться, якщо поточним режимом звуку є MUSIC
- Ⓗ Індикатор CINEMA
Світиться, якщо поточним режимом звуку є CINEMA
- Ⓘ Індикатор NEWS
Світиться, якщо поточним режимом звуку є NEWS
- ⓵ Індикатор STEREO
Світиться, якщо поточним режимом звуку є STEREO

6 Датчик сигналу дистанційного керування (⇒ 84)

7 Індикатор WIRELESS LINK (⇒ 101)

*1 Індикатори також блиматимуть у різних умовах. (⇒ 111)

*2 Індикатор блимає протягом 5 секунд, коли основний апарат визначає формат звуку. Щоб вручну перевірити формат звуку та відповідні індикатори, зверніться до сторінки 105 (Індикатор формату аудіо).

Ця система (позаду)

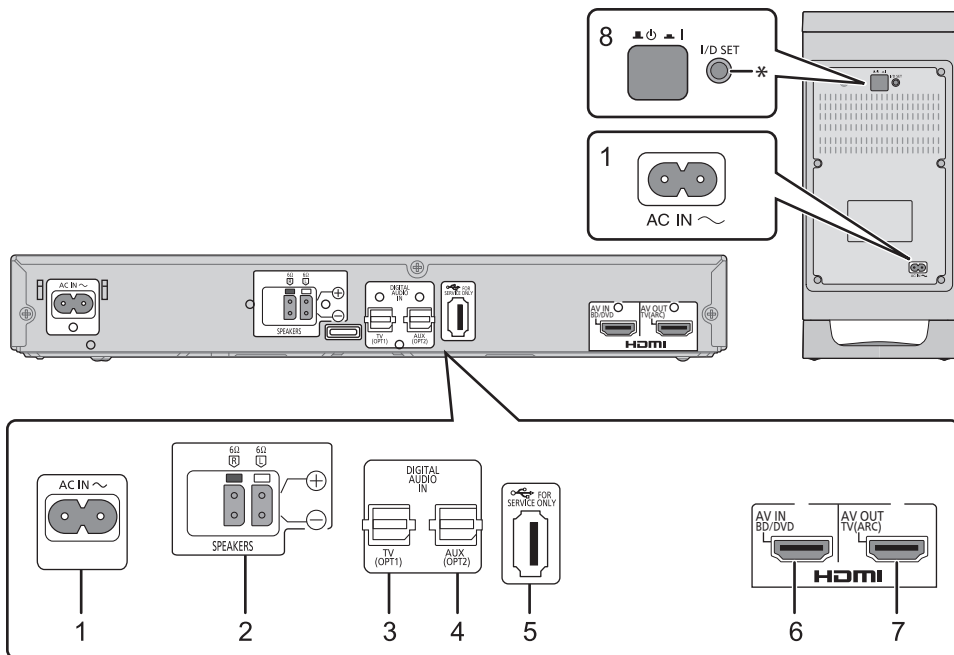

- | | |
|--|---|
| 1 Роз'єм AC IN (⇒ 100) | 5 Порт USB (лише для обслуговування) |
| 2 Роз'єми колонок (⇒ 100) | 6 Роз'єм HDMI IN (⇒ 99) |
| 3 OPTICAL DIGITAL AUDIO IN Роз'єм (TV) (⇒ 98) | 7 Роз'єм HDMI OUT (ARC-сумісний) (⇒ 98) |
| 4 OPTICAL DIGITAL AUDIO IN Роз'єм (AUX) (⇒ 99) | 8 Кнопка ввімкнення/вимкнення активного сабвуфера (⇒ 101) |

* Кнопка I/D SET використовується лише коли основний апарат не перебуває в парі з активним сабвуфером. (⇒ 110)

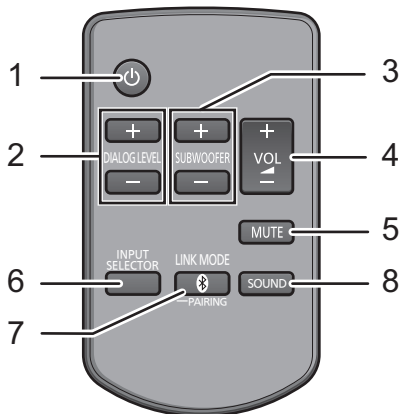

- 1 Увімкнення або вимкнення основного апарата (⇒ 102)
- 2 Налаштування рівня ефекту діалогу (⇒ 102)
- 3 Налаштування рівня вихідного сигналу активного сабвуфера (звук басів) (⇒ 102)
- 4 Регулювання гучності системи (⇒ 102)
- 5 Вимкнення звуку (⇒ 102)
- 6 Вибір вхідного джерела (⇒ 102)
 "TV" → "BD/DVD" → "AUX"
 "TV" ← "BD" ← "DVD" ← "AUX"
- 7 Виберіть Bluetooth® в якості джерела (⇒ 102)
- 8 Вибір режиму запису (⇒ 103)
 "STANDARD" → "STADIUM" → "MUSIC"
 "STANDARD" ← "STEREO" ← "NEWS" ← "CINEMA" ←

■ Перед першим використанням

Зніміть ізоляційну прокладку **A**.

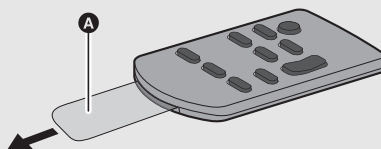

■ Заміна гудзикової батарейки

Тип батарейки: CR2025 (літєва батарейка)

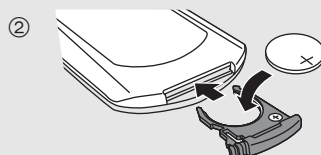
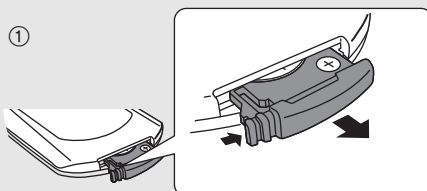

- Установіть гудзиковий елемент живлення позначкою (+) вгору.
- Зберігайте гудзиковий елемент живлення у недоступному для дітей місці, щоб діти її не проковтнули.

■ Радіус дії пульта дистанційного керування

На основному апараті розташований датчик сигналу пульта ДК.

- Використовуйте пульт ДК у правильному робочому діапазоні.

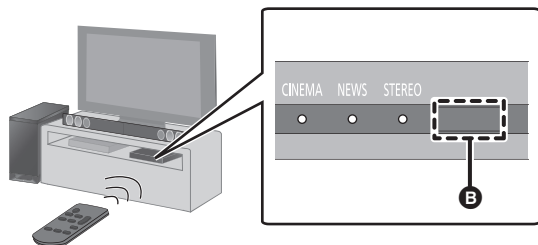

- Датчик сигналу дистанційного керування

● Робочий діапазон

Відстань: У межах прибл. 7 М

Кут: Приблиз. 30° праворуч і ліворуч

Крок 1 Вибір способу розміщення

- Оберіть спосіб розміщення, що підходить якнайкраще.

Під час кріплення колонок до стіни

Розмістіть колонки горизонтально

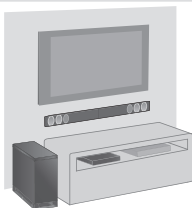

Стор. 87

Розмістіть колонки вертикально



Стор. 90

Перед
використанням

Під час розміщення колонок на столі

Розмістіть колонки за допомогою консольних опор

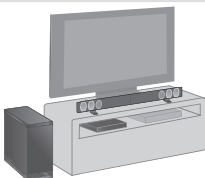

Стор. 92

Розмістіть колонки за допомогою опор і підставок колонок



Стор. 93

Розмістіть колонки за допомогою основ колонок

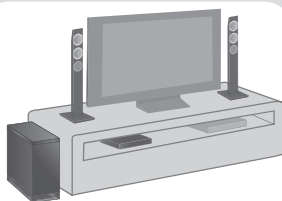

Стор. 94

Підготовка до
експлуатації

УВАГА

- Ця система має використовуватися виключно відповідно до цих інструкцій. Невиконання цієї вимоги може призвести до пошкодження підсилювача та/або колонок, а також створює ризик займання. У разі ушкодження або несподіваної зміни характеристик зверніться до кваліфікованого фахівця з обслуговування.
- Не намагайтеся прикріпити колонки до стіни у способи, відмінні від описаних у цьому посібнику.

Акустична система

- Використовуйте викрутку (+) для збирання колонок.
- Щоб запобігти травмам через падіння колонок під час переміщення, не тримайте їх однією рукою.

■ Під час кріплення колонок до стіни

Стіна або колона, на яку вішатимуться колонки, має витримувати 33 кг ваги на кожен шуруп. Проконсультуйтеся з кваліфікованим спеціалістом із монтажу, перш ніж кріпити колонки на стіну. Неправильний монтаж може призвести до пошкодження стіни та колонок, а також до травм.

■ Розміщення колонок перед телевизором

Колонки можуть блокувати або створювати перешкоди для різних датчиків телевизора (датчик C.A.T.S. — Contrast Automatic Tracking System, датчик пульта ДК тощо) і передавачів 3D-окулярів для 3D-сумісного телевизора.

• Якщо використовуються консольні опори

Відкоригуйте висоту консольних опор та/або відсуньте колонки подалі від телевизора. Якщо телевизор все ще не функціонує належним чином, спробуйте прибрати консольні опори.

• Якщо консольні опори не використовуються

Відсуньте колонки подалі від телевизора. Якщо телевизор все ще не функціонує належним чином, спробуйте розмістити колонки поряд із телевизором (⇒ 85).

Активний сабвуфер

При активному сабвуфері

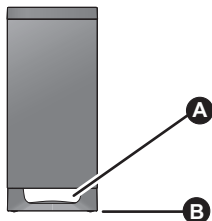

- A** Не тримайте активний сабвуфер за цей отвір. Деталі всередині можуть пошкодитися.
- B** Під час переміщення завжди тримайте активний сабвуфер за нижню частину.

Перешкоди від бездротового зв'язку

Для попередження виникнення перешкод, витримуйте наступні відстані між основним апаратом/активним сабвуфером та іншими електронними пристроями, що використовують ту саму радіочастоту (смуга частот 2,4 ГГц).

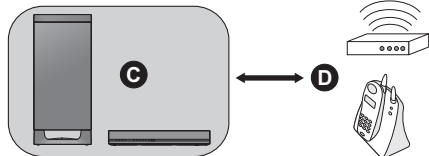

- C** Основний апарат/активний сабвуфер
- D** Бездротовий маршрутизатор, бездротовий телефон та інші електронні пристрої: прибл. 2 М



- Розташуйте активний сабвуфер за кілька метрів від основного апарата горизонтально, верхньою панеллю догори.
- Не розміщуйте основний апарат або активний сабвуфер у металічній шафі.
- Якщо ви розташуєте активний сабвуфер занадто близько до стін чи кутів, це може призвести до посилення низьких частот. Закривайте стіни та вікна товстими шторами.
- У разі наявності викривлених кольорів на телевізорі, вимкніть його приблизно на 30 хвилин. Якщо проблема залишається, перемістіть колонки подалі від телевізора.
- Тримайте подалі від намагнічених предметів. Магнітні картки, годинники тощо можуть пошкодитися, якщо покласти їх занадто близько від активного сабвуфера або колонок.

Крок 2 Збирання колонок

Під час кріплення колонок до стіни



Розмістіть колонки горизонтально

Колонки можна встановити на стіні, вкрутивши у стіну гвинти, тощо.

Гвинт і стіна для монтажу повинні бути достатньо міцними, щоб утримати вагу щонайменше 33 кг.

Гвинти та інші деталі не входять до комплекту, оскільки їхній тип і розмір будуть залежати від монтажу.

• Докладні відомості про потрібні гвинти див. на схемі, наведеній після опису кроку "Вкрутіть гвинт в стіну."

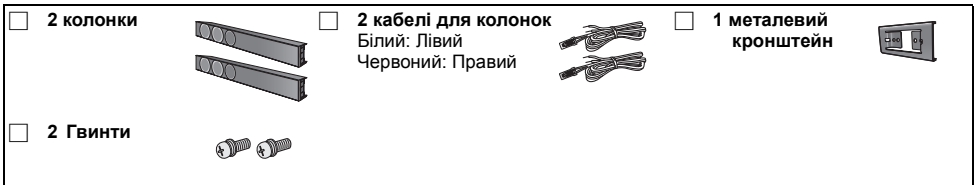

• Заходи безпеки з уникнення падіння колонок наведено на сторінці 96.

• Щоб уникнути пошкоджень та подряпин, постеліть м'яку тканину і виконайте збирання на ній.

1 Збирання колонок.

• Колонки є взаємозамінними.

• Небезпека проковтування. Зберігайте гвинти в недоступному для дітей місці.

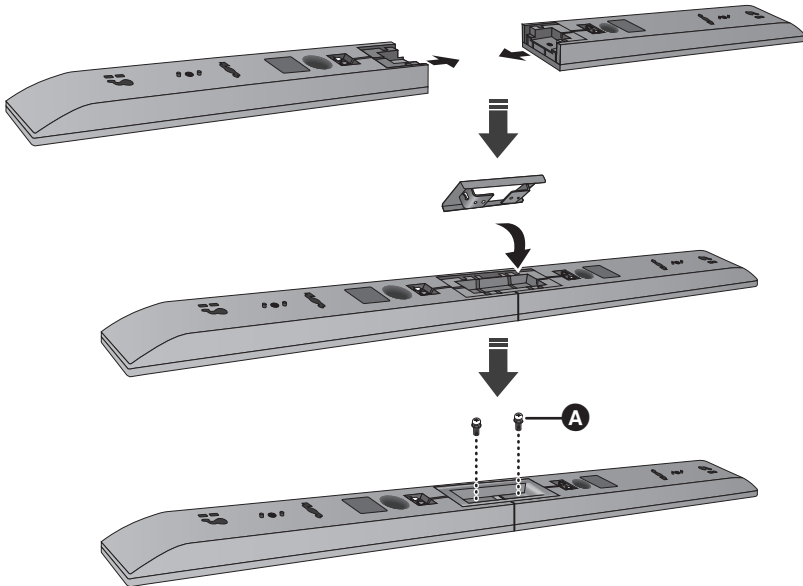

A Гвинт (постачається в комплекті)

• Надійно затягніть.

2 Під'єднання кабелів для колонок.

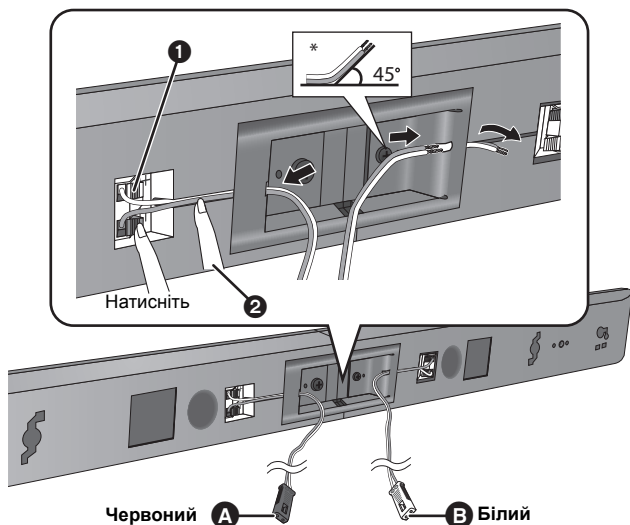

- 1 Вставте дрiт до кiнця.
+ : Бiлий
- : Синя лiнiя
• Вставляйте дрiт повнiстю до iзоляцiї.
 - 2 Вставте в паз.
- A** Роз'єм для правої колонки
B Роз'єм для лiвої колонки

* Якщо виникнуть складнощi зi вставлянням кабелю, спробуйте випрямити кабель для колонок, а тодi зiгнути кабель на вiдстанi близько 20 мм вiд кiнчика пiд кутом прибл. 45° (як показано на рисунку вище).

3 Вкрутiть гвинт в стiну.

- За допомогою нижчезазначених вимiрювань визначте положення гвинтiв на стiнi.
- Залиште принаймнi 20 мм простору над колонкою та з кожного боку, щоб для встановлення колонки вистачило мiсця.
- Небезпека проковтування. Зберiгайте гвинти в недоступному для дiтей мiсцi.

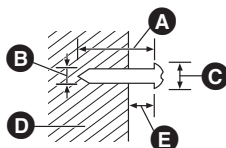

- A** Щонайменше 30 мм
B $\varnothing 4,0$ мм
C $\varnothing 7,0$ мм до $\varnothing 9,4$ мм
D Стiна або колона
E 5,5 мм до 6,5 мм

Вигляд спереду (напiвпрозоре зображення)

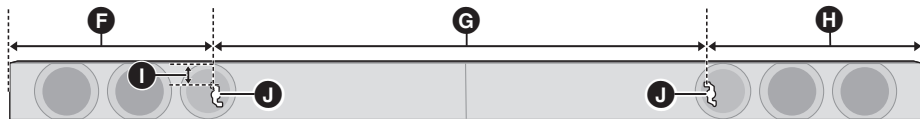

- F** 238 мм **G** 576 мм **H** 248 мм **I** 20 мм
J Отвiр для настiнного монтажу

4 Міцно надіньте колонку на гвинт (гвинти).

Червоний роз'єм: Колонку, яка буде підключена за допомогою **червоного** з'єднувального кабелю, слід розмістити **праворуч**.

Білий роз'єм: Колонку, яка буде підключена за допомогою **білого** з'єднувального кабелю, слід розмістити **ліворуч**.

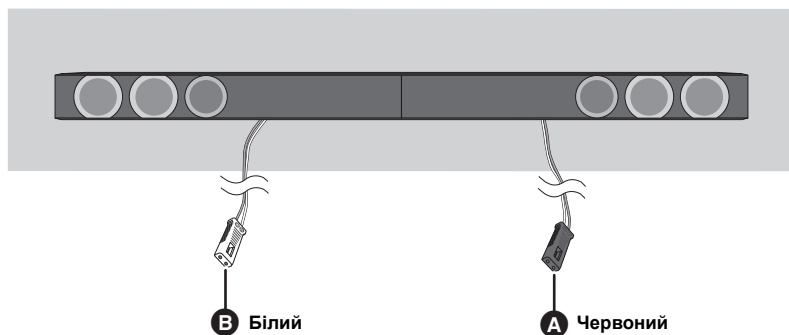
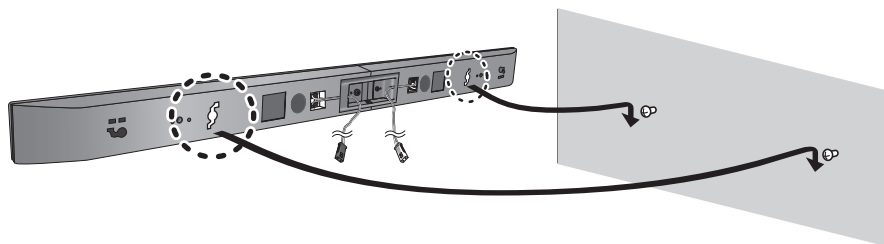

- A** Роз'єм для правої колонки
B Роз'єм для лівої колонки

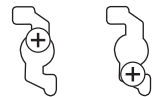
| ЩО СЛІД РОБИТИ | | ЗАБОРОНЯЄТЬСЯ | |
|---|---|---|--|
|  | <ul style="list-style-type: none">Здвиньте колонку таким чином, щоб гвинт опинився у цьому положенні. |  | <ul style="list-style-type: none">У такому положенні колонка може впасти, якщо її здвинути вліво або вправо. |

Розмістіть колонки вертикально

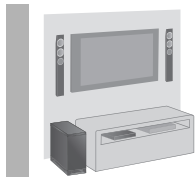

Колонки можна встановити на стіні, вкрутивши у стіну гвинти, тощо.
Гвинт і стіна для монтажу повинні бути достатньо міцними, щоб утримати вагу щонайменше 33 кг.
Гвинти та інші деталі не входять до комплекту, оскільки їхній тип і розмір будуть залежати від монтажу.
• Докладні відомості про потрібні гвинти див. на схемі, наведеній після опису кроку "Вкрутіть гвинт в стіну".

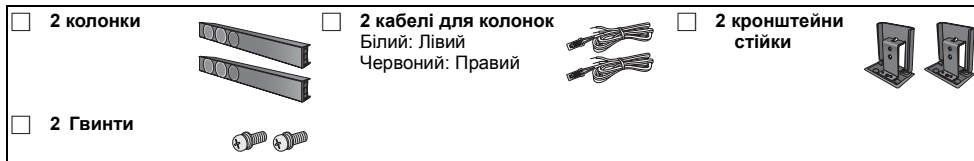

- Заходи безпеки з уникнення падиння колонок наведено на сторінці 96.
- Щоб уникнути пошкодження та подряпин, постеліть м'яку тканину і виконайте збирання на ній.

1 Приєднайте кронштейн стійки.

- Колонки є взаємозамінними.
- Небезпека проковтування. Зберігайте гвинти в недоступному для дітей місці.

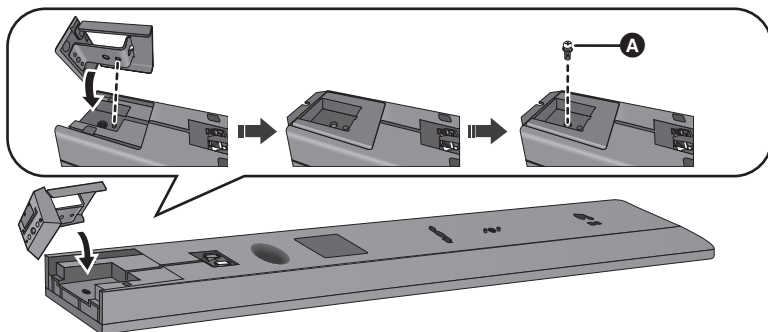

- A** Гвинт (постачається в комплекті)
- Надійно затягніть.

2 Під'єднання кабелів для колонок.

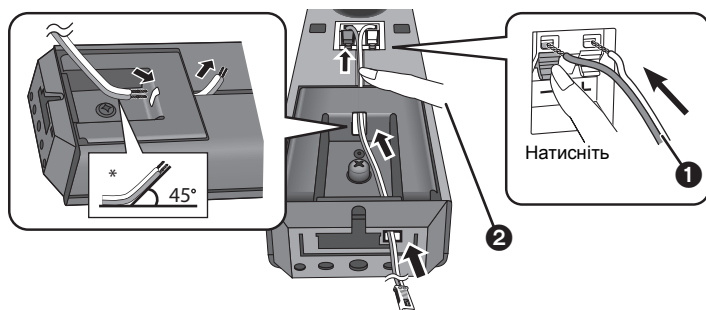

- 1 Вставте дрід до кінця.
+ : Білий
- : Синя лінія
 - 2 Вставте в паз.
- Вставляйте дрід повністю до ізоляції.

* Якщо виникнуть складнощі зі вставленням кабелю, спробуйте випрямити кабель для колонок, а тоді зігнути кабель на відстані близько 20 мм від кінчика під кутом припл. 45° (як показано на рисунку вище).

3 Вкрутіть гвинт в стіну.

- За допомогою нижчезазначених вимірювань визначте положення гвинтів на стіні.
- Залиште принаймні 20 мм простору над колонкою та з кожного боку, щоб для встановлення колонки вистачило місця.
- Небезпека проковтування. Зберігайте гвинти в недоступному для дітей місці.

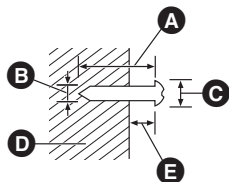

- A** Щонайменше 30 мм
- B** $\varnothing 4,0$ мм
- C** $\varnothing 7,0$ мм до $\varnothing 9,4$ мм
- D** Стіна або колона
- E** 5,5 мм до 6,5 мм

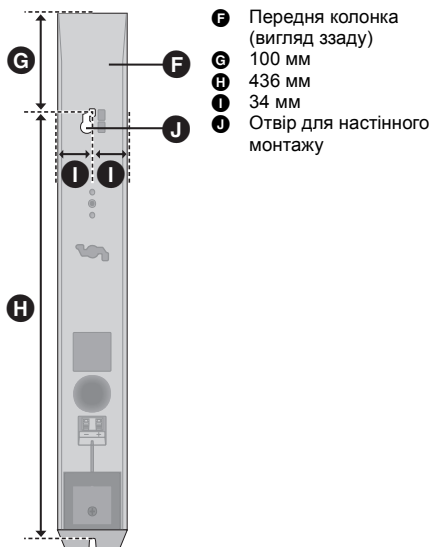

- F** Передня колонка (вигляд ззаду)
- G** 100 мм
- H** 436 мм
- I** 34 мм
- J** Отвір для настінного монтажу

4 Міцно надіньте колонку (колонки) на гвинт (гвинти).

Червоний роз'єм: Колонку, яка буде підключена за допомогою **червоного** з'єднувального кабелю, слід розмістити **праворуч**.

Білий роз'єм: Колонку, яка буде підключена за допомогою **білого** з'єднувального кабелю, слід розмістити **ліворуч**.

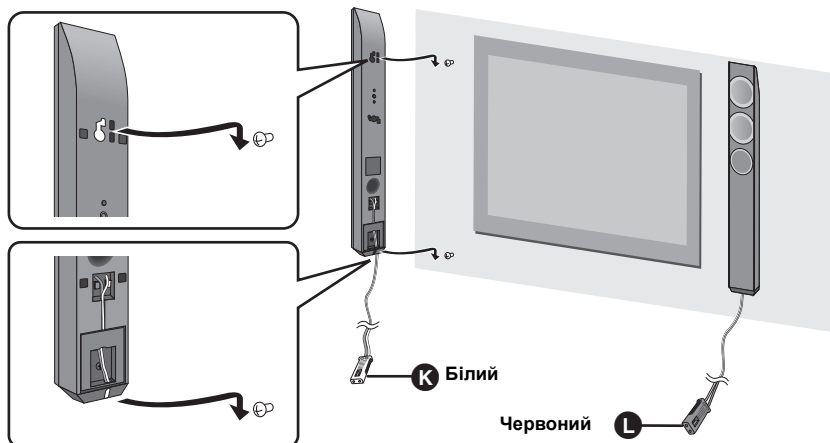

K Роз'єм для лівої колонки

L Роз'єм для правої колонки

ЩО СЛІД РОБИТИ



- Здвиньте колонку таким чином, щоб гвинт опинився у цьому положенні.

ЗАБОРОНЯЄТЬСЯ



- У такому положенні колонка може впасти, якщо її здвинути ліво або вправо.

Під час розміщення колонок на столі

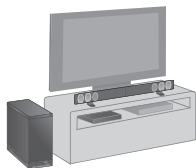

Розмістіть колонки за допомогою консольних опор



- Заходи безпеки з уникнення падіння колонок наведено на сторінці 96.
- Щоб уникнути пошкодженнь та подряпин, постеліть м'яку тканину і виконайте збирання на ній.

1 Зберіть колонки відповідно до інструкцій у кроці 1 і 2 розділу “Розмістіть колонки горизонтально” (⇒ 87, 88).

2 Приєднайте консольні опори.

Червоний роз'єм: Поверніть колонку лицевою стороною вниз. Колонку, яка буде підключена за допомогою **червоного** з'єднувального кабелю, слід розмістити **ліворуч**.

Білий роз'єм: Поверніть колонку лицевою стороною вниз. Колонку, яка буде підключена за допомогою **білого** з'єднувального кабелю, слід розмістити **праворуч**.

- Небезпека проковтування. Зберігайте гвинти в недоступному для дітей місці.

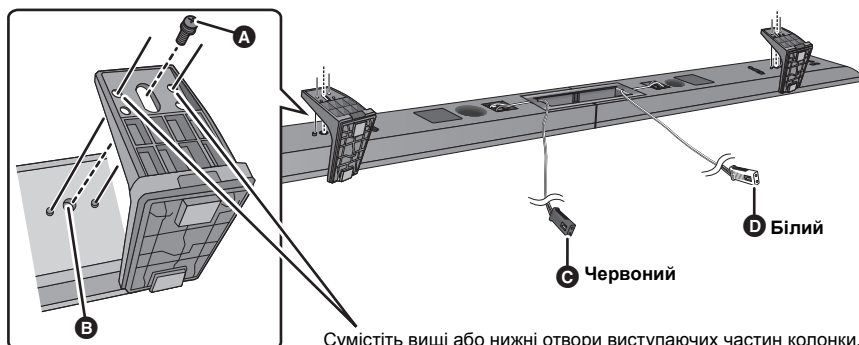

Сумістіть вищі або нижні отвори виступаючих частин колонки.

- Змінюючи положення стійки, яку прикріплено до частин, що виступають, можна регулювати висоту до 9 мм.

A Гвинт (постачається в комплекті)

- Надійно затягніть.

B Отвір під гвинт

C Роз'єм для правої колонки

D Роз'єм для лівої колонки



Розмістіть колонки за допомогою опор і підставок колонок

2 колонки

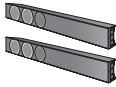

2 кабелі для колонок

Білий: Лівий
Червоний: Правий



1 металевий кронштейн



2 опори



4 Гвинти



2 підставки колонок



- Заходи безпеки з уникнення падіння колонок наведено на сторінці 96.
- Щоб уникнути пошкоджень та подряпин, постеліть м'яку тканину у виконайте збирання на ній.

1 Зберіть колонки відповідно до інструкцій у кінці 1 і 2 розділу “Розмістіть колонки горизонтально” (⇒ 87, 88).

2 Приєднайте опори та підставки колонок.

Червоний роз'єм: Поверніть колонку лицевою стороною вниз. Колонку, яка буде підключена за допомогою **червоного** з'єднувального кабелю, слід розмістити **ліворуч**.

Білий роз'єм: Поверніть колонку лицевою стороною вниз. Колонку, яка буде підключена за допомогою **білого** з'єднувального кабелю, слід розмістити **праворуч**.

- Небезпека проковтування. Зберігайте гвинти в недоступному для дітей місці.

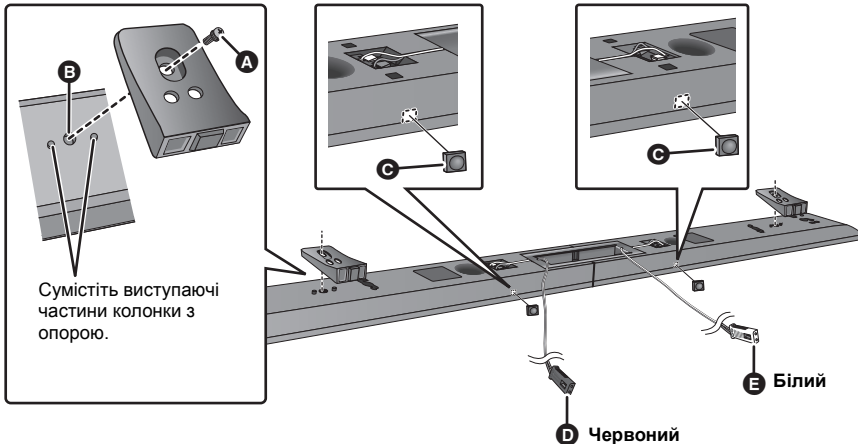

Сумістіть виступаючі частини колонки з опорою.

- A** Гвинт (постачається в комплекті)
- Надійно затягніть.
- B** Отвір під гвинт
- C** Підставка колонки (постачається в комплекті)

- D** Роз'єм для правої колонки
- E** Роз'єм для лівої колонки

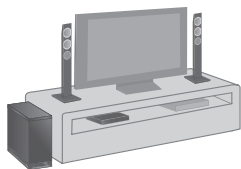

Розмістіть колонки за допомогою основ колонок

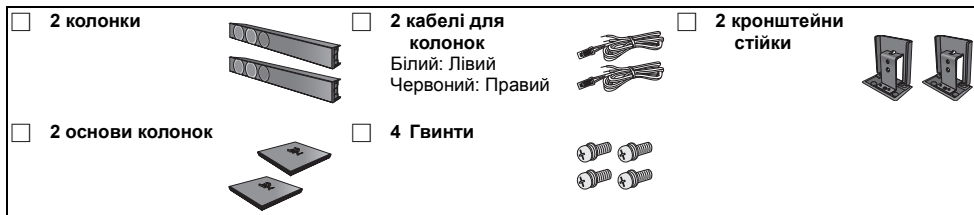

- Заходи безпеки з уникнення падіння колонок наведено на сторінці 96.
- Щоб уникнути пошкодження та подряпин, постеліть м'яку тканину і виконайте збирання на ній.

1 Зберіть колонки відповідно до інструкцій у кроці 1 розділу “Розмістіть колонки вертикально” (⇒ 90).

2 Вставте кабель для колонок в основу колонок і під'єднайте кабелі для колонок.

- Обов'язково вставте кабель для колонок в отвір, як показано на зображенні.

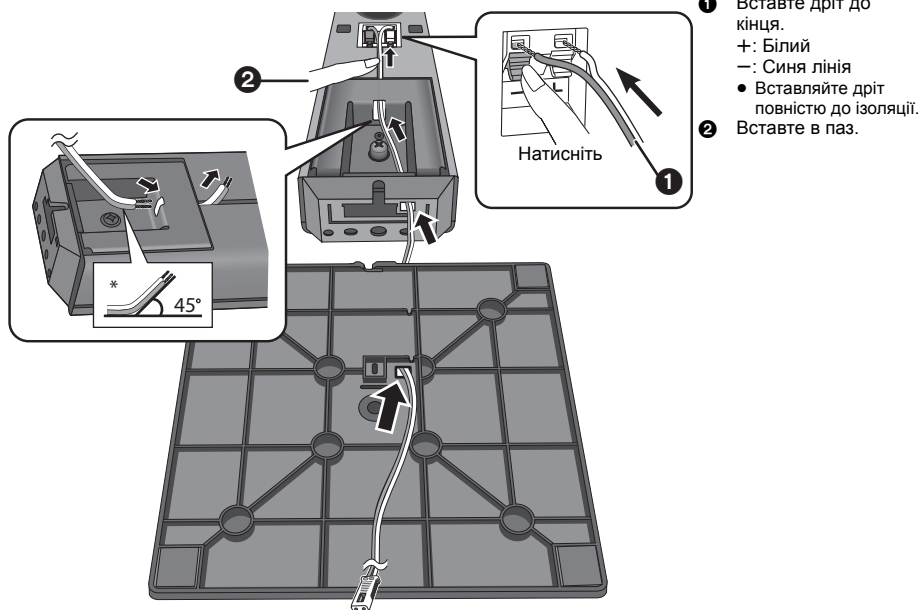

* Якщо виникнуть складнощi зi вставлянням кабелю, спробуйте випрямити кабель для колонок, а тодi зiгнути кабель на вiдстанi близько 20 мм вiд кiнчика пiд кутом прибл. 45° (як показано на рисунку вище).

3 Приєднайте основу колонки.

- Колонки є взаємозамінними.
- Небезпека проковтування. Зберігайте гвинти в недоступному для дітей місці.

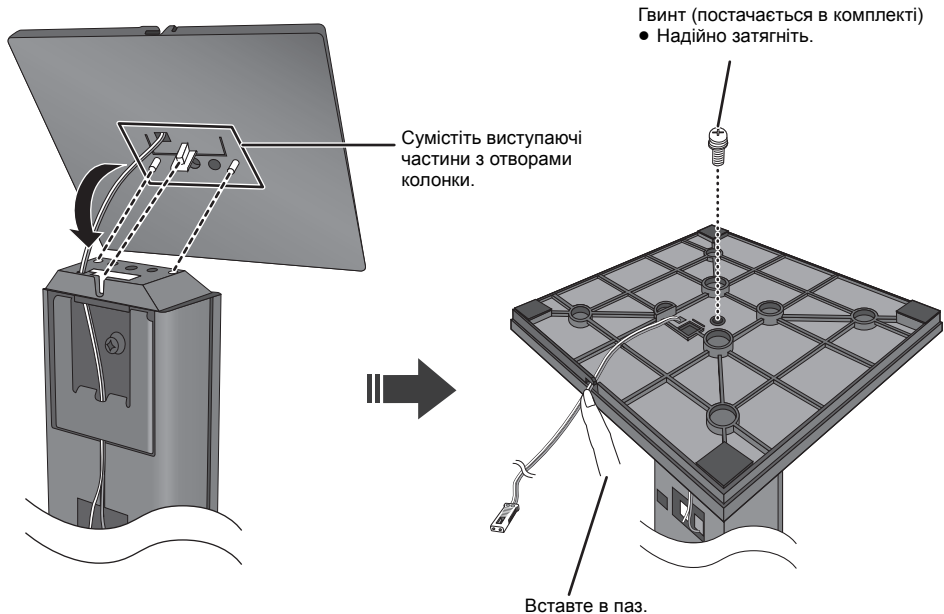

- Червоний роз'єм:** Колонку, яка буде підключена за допомогою **червоного** з'єднувального кабелю, слід розмістити **праворуч**.
- Білий роз'єм:** Колонку, яка буде підключена за допомогою **білого** з'єднувального кабелю, слід розмістити **ліворуч**.

Додаткові заходи запобігання падінню колонок

Щоб попередити падіння колонок, як допоміжний запобіжний захід рекомендовано використовувати запобіжний дріт під час монтажу колонок на стіну або розміщення їх на столі (далі “дріт”).



- Рекомендовано отримати консультацію кваліфікованого спеціаліста з монтажу стосовно належної процедури встановлення пристроїв на бетонну стіну або поверхню, яка може виявитися недостатньо міцною для цього (⇒ 88, 91). Неналежний монтаж може призвести до пошкодження стіни та колонок, а також стати причиною травми.
- Використовуйте шнур, який здібний підтримувати понад 10 кг (діаметром близько 1,5 мм).
- Заходи з попередження падіння колонок мають мінімізувати можливість завдання шкоди і травми, але не можуть гарантувати повну безпеку від таких явищ.
- Небезпека проковтування. Зберігайте гвинти в недоступному для дітей місці.
- Переконайтеся, що провисання шнура мінімальне.
- Залежно від розміщення колонок, позиція кріплення кільця з різьбою може відрізнятись.

У разі горизонтального кріплення колонок

На стінний монтаж

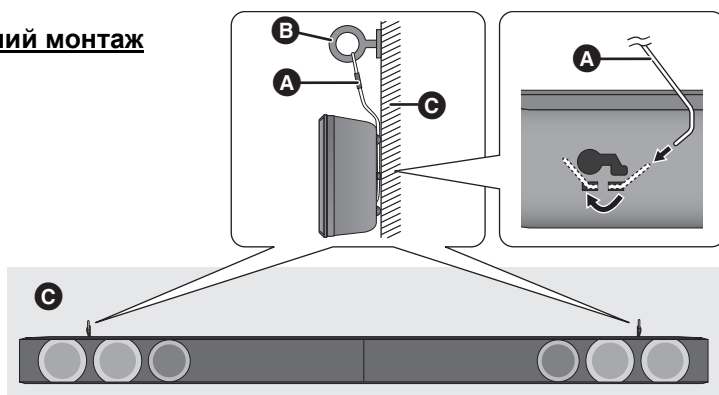

На столі

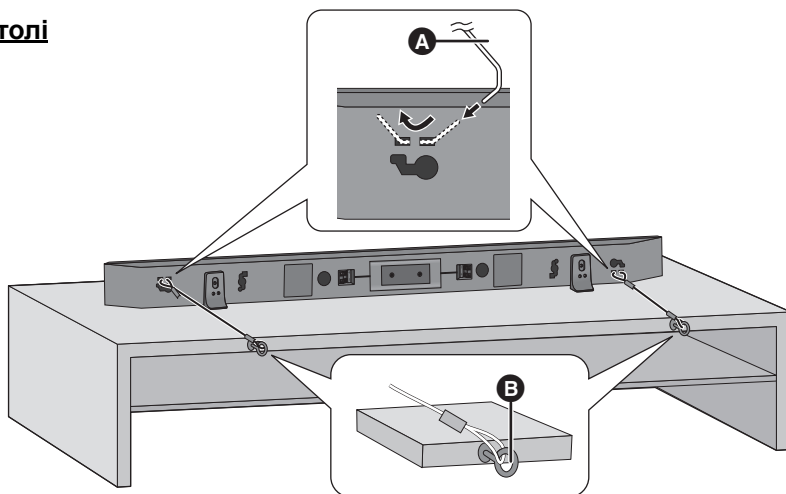

- A** Шнур* **B** Кільце з різьбою **C** Стіна

* Якщо шнур не вдається протягнути крізь отвори, спробуйте зігнути шнур у 2 місцях, десь у 10 мм від кінця, під кутом 45° (як показано на малюнку вище).

Настінний монтаж

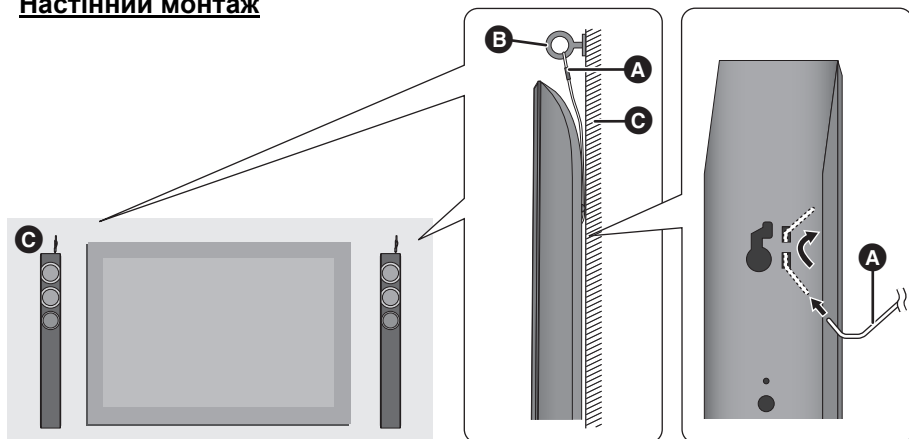

На столі

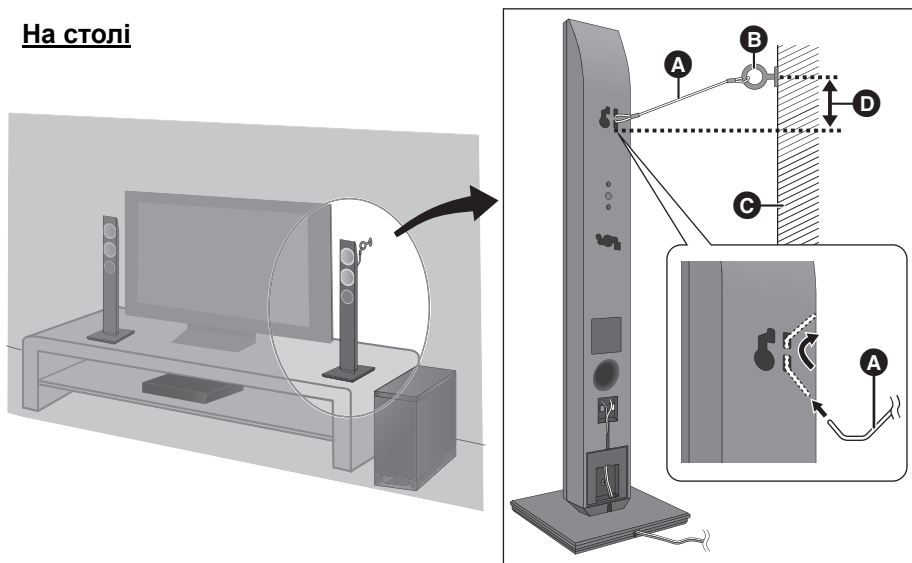

- A** Шнур*
- B** Кільце з різьбою

- C** Стіна
- D** Приблизно 150 мм

* Якщо шнур не вдається протягнути крізь отвори, спробуйте зігнути шнур у 2 місцях, дець у 10 мм від кінця, під кутом 45° (як показано на малюнку вище).

Крок 3 Підключення

• Перед підключенням вимкніть усе обладнання та ознайомтесь із відповідними інструкціями з експлуатації.
Не підключайте мережевий шнур змінного струму до виконання всіх інших підключень.

■ HDMI

- Підключення HDMI підтримує VIERA Link "HDAVI Control" (⇒ 104), якщо використовується з сумісним телевізором Panasonic.
- Використовуйте високошвидкісні кабелі HDMI, сумісні з ARC. Не можна використовувати кабелі, що не сумісні з HDMI.
- Рекомендується використовувати кабель HDMI виробництва Panasonic.

Підключення до телевізора

1 Перевірте, чи позначений HDMI-вихід телевізора міткою "HDMI (ARC)".

Підключення може відрізнятися у залежності від маркування, що надруковане поруч з роз'ємом HDMI.

Маркування "HDMI (ARC)": підключення A

Немає маркування "HDMI (ARC)": підключення B

■ Що таке ARC?

ARC є скороченням для Audio Return Channel або HDMI ARC (передача цифрового звуку за кабелем HDMI). Воно використовується для позначення однієї з функцій HDMI. У випадку підключення основного апарата до роз'єму телевізора, який позначено "HDMI (ARC)", необхідність у використанні оптичного цифрового аудіокабелю, що зазвичай забезпечує передавання звуку від телевізора, відсутня, а сигнали зображення та звуку від телевізора передаються за єдиним кабелем HDMI.

2 Виконайте підключення.

A Є мітка "HDMI (ARC)"

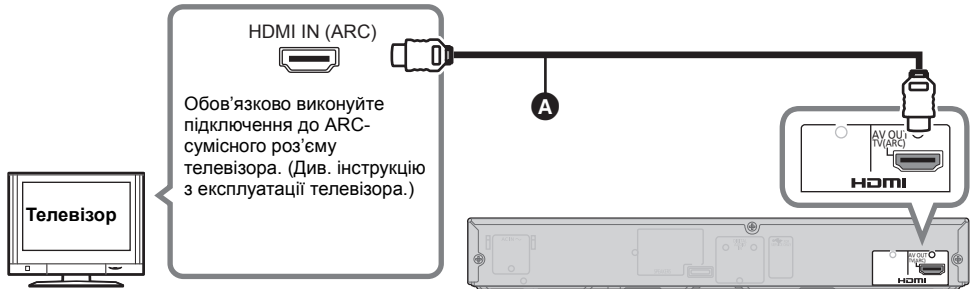

A Кабель HDMI

B Немає мітки "HDMI (ARC)"

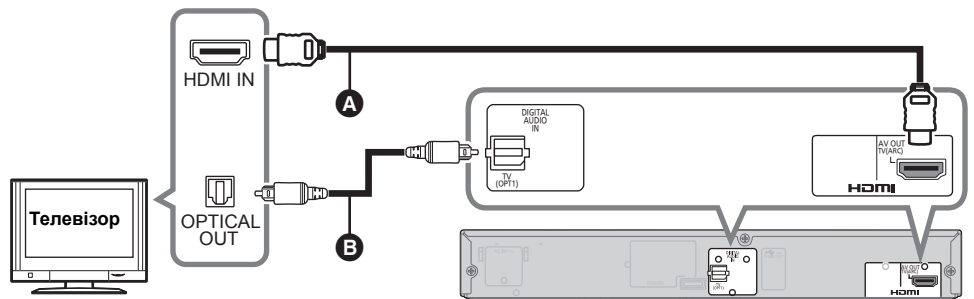

A Кабель HDMI

B Кабель оптичного цифрового виходу

- Під час використання оптичного цифрового аудіокабелю вставте його кінець у роз'єм належним чином.

З'єднання з іншими пристроями

Можна спрямувати у цю систему аудіосигнал від підключеного Blu-ray Disc плеєра, програвача дисків DVD, декодера телеканалів тощо.

Підготовка

- Підключіть основний апарат до телевізора. (⇒ 98)

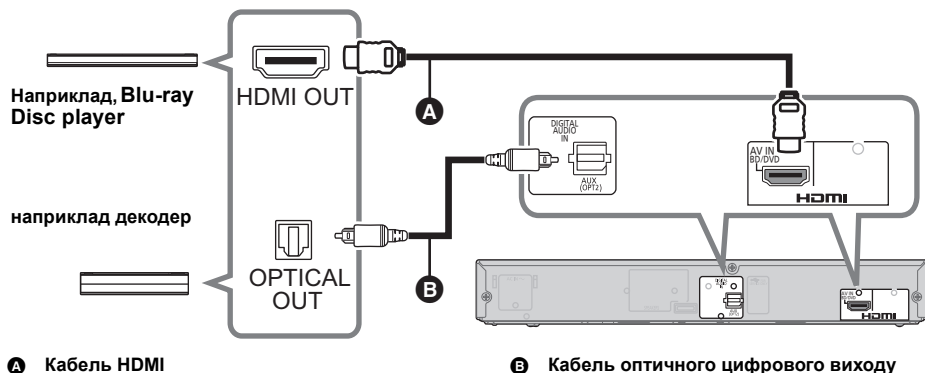

■ Пропускання сигналу HDMI в режимі очікування

Навіть якщо основний апарат знаходиться у режимі очікування, аудіо- та/або відеосигнал від пристрою, що підключений до роз'єму HDMI IN, надсилається до телевізора, що підключений у роз'єм HDMI OUT (ця система не виводитиме звук).

■ 3D-сумісність

Апарат сумісний із 3D-телевізорами FULL HD та Blu-ray Disc плеєрами.

- Основний апарат може передавати 3D-відеосигнал від програвача Blu-ray Disc player із функцією 3D на 3D-телевізор з підтримкою FULL HD.



- При виведенні відео- та аудіосигналів див. інформацію про необхідні налаштування в інструкції з експлуатації підключеного HDMI-сумісного пристрою.

Підключення кабелю колонок

Підключайте кабелі колонок до роз'ємів того самого кольору й форми.

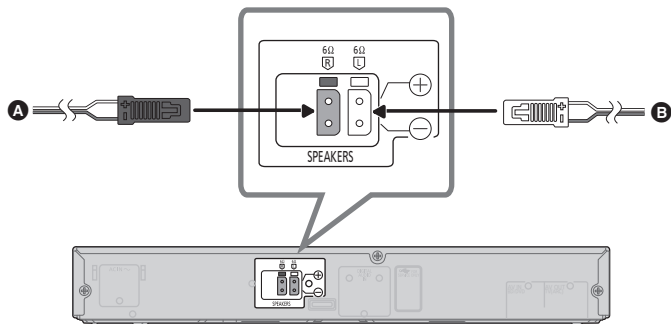

A Червоний
Роз'єм для правої колонки

B Білий
Роз'єм для лівої колонки

Підключення шнура живлення

- Підключіть тільки після виконання усіх інших підключень.

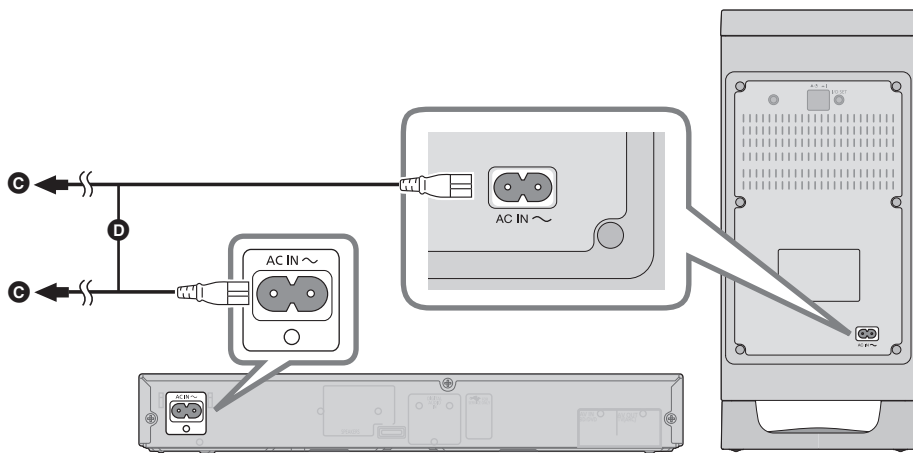

C До настінної розетки змінного струму

D Шнур живлення (постачається в комплекті)

- Система споживає невелику кількість електричної енергії (⇒ 112) навіть у вимкненому стані. У цілях економії електроенергії, якщо система довго не використовується, відключіть її від розетки електромережі.

Зберігання енергії

Основний апарат розроблений так, щоб знижувати споживання живлення та заощаджувати електроенергію.

- Основний апарат автоматично перемкнеться у режим очікування, якщо протягом прибл. 2 годин на вході не буде жодного сигналу та не виконуватиметься жодна операція. Щодо вимкнення цієї функції див. сторінку 106, "Функція автоматичного переходу у режим очікування".

Бездротове підключення активного сабвуфера

Підготовка

- Увімкніть основний апарат.

1 Натисніть [■ ⏻ ■].

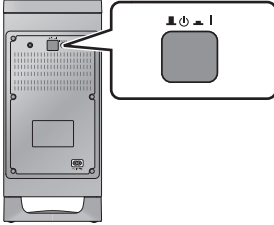

Кнопка ввімкнення/вимкнення активного сабвуфера [■ ⏻ ■]

Використовуйте цю кнопку для ввімкнення/вимкнення активного сабвуфера.

■ I:

Активний сабвуфер ввімкнено.

■ ⏻:

Активний сабвуфер вимкнено.

Активний сабвуфер споживатиме незначний обсяг електроенергії, навіть якщо його вимкнено (■, ⏻).

2 Перевірте активність бездротового зв'язку.

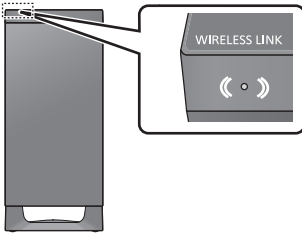

с світлові індикатори WIRELESS LINK

Світлиться червоним:

Функцію бездротового зв'язку не ввімкнено.

Світлиться зеленим:

Функцію бездротового зв'язку ввімкнено.

Блимає зеленим:

Активний сабвуфер намагається активувати бездротове з'єднання за допомогою основного апарата.



Бездротовий зв'язок буде активовано, коли буде увімкнено і основний апарат, і активний сабвуфер.

підключення Bluetooth®

За допомогою підключення Bluetooth® можна прослуховувати звук з аудіопристрою Bluetooth® через цю систему в бездротовий спосіб.

Підготовка

- Увімкніть функцію Bluetooth® пристрою та покладіть пристрій біля основного апарата.

створення пари Bluetooth®

1 Натисніть [Ⓜ], щоб вибрати “Ⓜ”.

- Якщо індикатор “Ⓜ” швидко миготить, перейдіть до кроку 3.

2 Натисніть і утримуйте [Ⓜ], доки індикатор “Ⓜ” не почне миготіти швидко.

- Якщо індикатор “Ⓜ” повільно миготить, повторіть крок 2.

3 Виберіть “SC-НТВ570” з меню Bluetooth® пристрою Bluetooth®.

- Якщо з'явиться запит на введення ключа доступу на пристрої Bluetooth®, введіть “0000”.
- Щойно пристрій Bluetooth® буде під'єднано, індикатор Ⓜ припинить миготіти й почне горіти.

Під'єднання пристрою Bluetooth®

1 Натисніть [Ⓜ], щоб вибрати “Ⓜ”.

- Якщо індикатор “Ⓜ” горить, пристрій Bluetooth® уже під'єднано до цієї системи. Від'єднайте його. (⇒ нижче)

2 Виберіть “SC-НТВ570” з меню Bluetooth® пристрою Bluetooth®.

■ Відключення пристрою Bluetooth®

Натисніть і утримуйте [Ⓜ], доки індикатор “Ⓜ” не почне миготіти повільно.



- Якщо “Ⓜ” вибрано як джерело, ця система автоматично спробує під'єднатися до останнього пристрою Bluetooth®, з яким був зв'язок.
- Пристрій Bluetooth® буде відключено, якщо вибрати інше джерело звуку (наприклад, “TV”).
- Див. інструкцію з експлуатації пристрою Bluetooth® для отримання подальших вказівок із під'єднання пристрою Bluetooth®.
- Цю систему можна під'єднати одночасно лише до одного пристрою.
- Можна зареєструвати до 8 пристроїв за допомогою цього пристрою. Якщо створити пару з 9-м пристроєм, буде замінено той пристрій, яким не користувалися найдовше.
- Щоб змінити якість звуку, перегляньте розділ “Режим зв'язку Bluetooth®” на сторінці 105.

Експлуатація системи

Підготовка

- Увімкніть активний сабвуфер.
- Увімкніть телевизор та/або підключений пристрій.

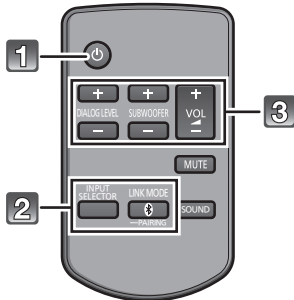

1 Натисніть [⏻], щоб увімкнути основний апарат.

2 Виберіть джерело

| Натисніть | Щоб обрати |
|------------------|-------------------------|
| [INPUT SELECTOR] | “TV” → “BD/DVD” → “AUX” |
| [📶] | “📶” (Bluetooth®) |

- Цей пульт ДК неможливо використовувати для керування операціями на підключених пристроях.

■ Коли “📶” вибрано в якості джерела

На пристрої Bluetooth®:

Виберіть цю систему як джерело виводу підключеного пристрою Bluetooth® і почніть відтворення.

■ Коли “BD/DVD” або “AUX” вибрано в якості джерела

На телевизорі та на підключеному пристрої:

Виберіть вхід телевизора для цієї системи та почніть відтворення на підключеному пристрої.

3 Відрегулюйте рівень гучності та звукового ефекту.

■ Для регулювання гучності цієї системи

Натисніть [+ VOL –].

- Діапазон гучності: від 0 до 100*

■ Для регулювання рівня ефекту діалогу

Ця настройка змінює рівень ефекту режиму чіткого звучання діалогів. (⇒ 103)

1 Натисніть [+ DIALOG LEVEL –] для відображення поточного рівня.

2 Поки відображається рівень: натисніть [+ DIALOG LEVEL –], щоб відрегулювати рівень.

| Індикація | | Рівень ефекту | |
|-----------|--|---------------|-----------|
| | | 4 | Найвищий |
| | | 3 | |
| | | 2 | |
| | | 1 | Найнижчий |

■ Щоб відрегулювати рівень сабвуфера

1 Натисніть [+ SUBWOOFER –] для відображення поточного рівня.

2 Поки відображається рівень: натисніть [+ SUBWOOFER –], щоб відрегулювати рівень.

- Схема індикації рівня така сама, що й для рівня ефекту діалогів.

■ Вимикання звуку

Натисніть [MUTE].

- У режим вимикання звуку індикатори режиму звуку блимають одночасно.
- Щоб скасувати, натисніть кнопку ще раз або відрегулюйте гучність.
- Режим вимикання звуку скасовується при вимиканні основного апарата.



Якщо ця система не працює, як очікується, або звук здається незвичайним, може допомогти повернення налаштування на заводські. (⇒ 108)

* Під час налаштування індикатори режиму звуку блимають зліва направо (+) або справа наліво (–).

Після досягнення максимуму або мінімуму індикатори не блиматимуть.

• Якщо звук йде з колонок телевизора, зменште до мінімуму гучність на телевизорі.

• Якщо основний апарат було вимкнено при гучності, що перевищувала половину шкали (вище 50), при ввімкненні основний апарат автоматично знизить гучність до середини (50) — (обмеження гучності).

Відключення цієї функції описано на сторінці 107.

3D звук

Ця система створює відчуття єдності звуку й зображення.

- Як змінювати ефект, що застосовується, дивітьсяся "Режими відтворення звуку". (⇒ справа)

Наприклад: зображення звуку 3D

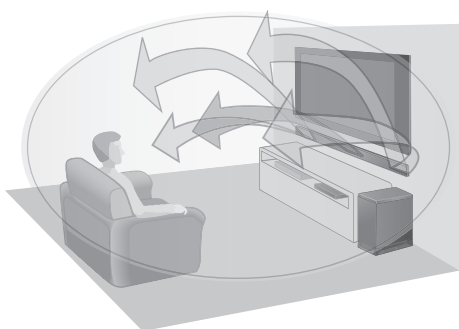

| 3D звук | |
|--|---|
| Технологія Dolby® Virtual Speaker | Із цим ефектом можна насолоджуватися об'ємним звучанням, що схоже з 5.1-канальною системою |
| Ефект присутності 3D surround | Разом з ефектом Dolby Virtual Speaker у Panasonic застосували власну технологію управління звуковим полем, що розширює звуковий простір вперед, назад, вгору та вниз, надаючи звукові глибини й сили, щоб він краще відповідав зображенню 3D. |
| Режим чіткого звучання діалогів | Спортивний коментар, діалоги фільмів чутно так, ніби вони йдуть від телевізора, створюючи відчуття єдності звуку й зображення. Під час відтворення з нормальною гучністю, а також при низькій гучності для перегляду вночі діалоги виділятимуться серед інших звуків. |



- Щоб вимкнути ефекти Dolby Virtual Speaker та 3D surround, оберіть у якості режиму звуку "STEREO". (⇒ справа)
- Щоб вимкнути ефекти присутності 3D surround та чіткого звучання діалогів, див. "Використання ефекту Dolby Virtual Speaker". (⇒ 106)

Режими відтворення звуку

Змінивши режим звуку, ви зможете насолодитися звуком, що якнайкраще підходить для телевізійної програми або зображення, що відтворюються на підключеному пристрої.

Щоб обрати режим звуку

Натисніть [SOUND].

"STANDARD" → "STADIUM" → "MUSIC"
 ↻ "STEREO" ← "NEWS" ← "CINEMA" ← ↻

- Світиться індикатор обраного режиму звуку. Наприклад, "STEREO"

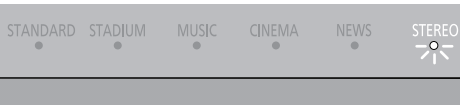

| Режим звуку | |
|---|--|
| "STANDARD" | Відтворює звук, що якнайкраще підходить до телевізійних фільмів та комедійних шоу. |
| "STADIUM" | Відтворює дуже реалістичний звук для прямих трансляцій спортивних подій. |
| "MUSIC" | Відтворює звук музичних інструментів та пісень з широким звуком. |
| "CINEMA" | Відтворює потужний, об'ємний звук, характерний для кінофільмів. |
| "NEWS" | Покращує голоси коментаторів новин та спортивних подій, щоб їх було чіткіше чути. |
| "STEREO" (Заводські налаштування) | Будь-яке джерело можна відтворювати в режимі стерео. Ефекти Dolby Virtual Speaker та 3D surround вимкнені. |



Налаштування зберігається до наступної зміни.

Операції, що пов'язані з телевізором (VIERA Link “HDAVI Control™”)

Що таке VIERA Link “HDAVI Control”?

VIERA Link “HDAVI Control” — зручна функція, що дозволяє виконувати пов'язані операції цієї системи та телевізора Panasonic (VIERA) під керуванням “HDAVI Control”.

Можна користуватися цією функцією, підключаючи устаткування за допомогою кабелю HDMI. Детальні відомості щодо виконання операцій див. в інструкціях з експлуатації підключеного устаткування.

Підготовка

- 1 Переконайтеся, що з'єднання HDMI встановлено. (⇒ 98, 99)
- 2 Встановіть операції “HDAVI Control” на підключеній апаратурі (наприклад, телевізорі).
- 3 Для оптимальної роботи “HDAVI Control” змініть у нижчезазначений спосіб параметри підключеного телевізора*1.
 - Установіть для цієї системи параметри динаміків за промовчанням.*2
 - Встановіть для цієї системи параметри вибору динаміків.
- 4 Ввімкніть всю апаратуру, сумісну з “HDAVI Control”, та виберіть вхідний канал телевізора для цієї системи, щоб функція “HDAVI Control” працювала належним чином.
- 5 Якщо пристрій підключено до роз'єму HDMI IN, почніть програвання, щоб переконатися, що зображення відтворюється на телевізорі коректно.

Повторіть ці дії також у разі зміни підключення або налаштувань.

*1 Доступність і результат дії параметрів можуть бути різними в залежності від телевізора. Див. подробиці в інструкції з експлуатації телевізора.

*2 Якщо телевізор має параметри динаміків за промовчанням із-поміж пунктів параметрів VIERA Link, вибір цієї системи як пристрою, що використовується за промовчанням, автоматично призведе до зміни вибору динаміків цієї системи.



- VIERA Link “HDAVI Control” – це унікальна функція, розроблена та додана нашою компанією, вона заснована на функціях управління, що надаються HDMI, і є стандартом у галузі, відомим як HDMI CEC (Consumer Electronics Control). Таким чином, не можна гарантувати її роботу з апаратурою, що підтримує HDMI CEC, інших виробників.
- Цей пристрій підтримує функцію “HDAVI Control 5”. “HDAVI Control 5” — це найновіший стандарт для обладнання Panasonic, сумісного з HDAVI Control. Цей стандарт сумісний зі звичайним обладнанням HDAVI марки Panasonic.
- Див. окремі посібники для апаратури з підтримкою функції VIERA Link інших виробників.

Що можна робити за допомогою VIERA Link “HDAVI Control”

Щоб переконатися, що аудіо виводиться сам з цієї системи, увімкніть основний апарат за допомогою пульта ДК телевізора та оберіть з меню динаміка меню VIERA Link опцію домашнього кінотеатру. Доступність і результат дії параметрів можуть бути різними в залежності від телевізора. Див. подробиці в інструкції з експлуатації телевізора.

■ Керування колонками

За допомогою параметрів меню телевізора можна вибрати виведення звуку з динаміків цієї системи або з телевізора.

Home Cinema

Активними є динаміки апарата.

- Коли основний апарат знаходиться в режимі очікування, зміна динаміків телевізора для цієї системи в меню VIERA Link автоматично призводить до ввімкнення основного апарата.
- Регулювати гучність цієї системи можна за допомогою кнопки гучності та вимкнення звуку на пульті ДК телевізора.
- У разі вимкнення основного апарата динаміки телевізора вмикаються автоматично.
- Якщо телевізор підтримує VIERA Link “HDAVI Control 4” або вище, аудіо автоматично виводиться з цієї системи.

TV

Активними є динаміки телевізора.

- Установлено мінімальну гучність цієї системи.

■ Автоматичне перемикання входу

При виконанні наступних операцій основний апарат автоматично змінюватиме вхід на відповідне джерело.

— При початку відтворення на підключеному пристрої HDMI.*3

— При зміні входу або каналу на телевізорі.

*3 Якщо настройка виходу динаміків телевізора встановлена на цю систему, телевізор і основний апарат автоматично увімкнуться (Пов'язане ввімкнення живлення).

■ Пов'язане вимкнення живлення

Коли телевізор вимкнено, основний апарат також автоматично вимикається. (Ця функція не працює, якщо вибрано джерело Bluetooth®.)

■ Функція автоматичної синхронізації рухів губ

(для HDAVI Control 3 або пізніших версій)

Затримка звуку відносно відео та навпаки регулюється автоматично, через додавання затримки до вихідного сигналу аудіо, завдяки чому при перегляді звук повністю співпадає з зображенням.



Інформація про затримку встановлюється автоматично, якщо телевізор сумісний із VIERA Link “HDAVI Control 3” або пізніших версій і VIERA Link встановлено на “Увімк.”

Додаткові операції

Індикатор формату аудіо

Щоб відобразити поточний формат аудіо.

Натисніть та утримайте [SOUND] упродовж більш 4 секунд.

- Поточний аудіоформат вказується впродовж 5 секунд.



Індикатор "STADIUM" блимає: **Dolby Digital** це формат звуку.



Індикатор "MUSIC" блимає: **DTS** це формат звуку.



Індикатор "CINEMA" блимає: **PCM** це формат звуку.



Формат аудіо не вказується, якщо вибрано джерело "⌘".

Перемикання між двома програмами аудіо

Перемикає звук між основною та допоміжною програмами.

- Ця настройка працюватиме лише, якщо настройка аудіовиходу на підключеному телевізорі або програвачі тощо встановлена у значення "Bitstream", та у джерелі аудіо доступні дві програми аудіо.

1 Натисніть та утримайте [MUTE] упродовж більш 4 секунд.



Індикатор "STANDARD" блимає (A):
Основна (Заводські налаштування)



Індикатор "STEREO" блимає (B):
Другорядний
(SAP: Secondary Audio Program — другорядна аудіопрограма)

Коли блимають як (A), так і (B) разом: основна та допоміжна

2 Коли відображається настройка, натисніть [MUTE], щоб змінити настройку.

- Налаштування змінюватиметься кожного разу, коли натискатиметься кнопка [MUTE].
- Індикатор обраної настройки блимає протягом 20 секунд, після чого здійснюється вихід з режиму налаштування.
- Налаштування зберігається до наступної зміни.

Автоматичний регулятор гучності

За допомогою цієї функції можна уникати неочікуваних різких звуків. Вихідний сигнал автоматично зменшується, коли вхід перевищує певний рівень.

1 Натисніть та утримуйте [INPUT SELECTOR] на пульті ДК упродовж більше 4 секунд.



Індикатор "STANDARD" блимає: **Автоматичний регулятор гучності увімкнено.**



Індикатор "STEREO" блимає: **Автоматичний регулятор гучності вимкнено.** (Заводські налаштування)

2 Коли відображається настройка, натисніть [INPUT SELECTOR] на пульті ДК, щоб змінити настройку.

- Налаштування змінюватиметься кожного разу, коли натискатиметься кнопка [INPUT SELECTOR].
- Індикатор обраної настройки блимає протягом 20 секунд, після чого здійснюється вихід з режиму налаштування.
- Налаштування зберігається до наступної зміни.

Режим зв'язку Bluetooth®

Ви можете вибирати різні режими відповідно до типу підключення, надаючи перевагу якості зв'язку або високій якості звуку.

- Переконайтеся, що між пристроєм Bluetooth® і цією системою вже створено пару. (⇒ 101)

1 Натисніть [⌘], щоб вибрати "⌘".

- Індикатор "⌘" повільно миготітиме. Якщо індикатор світитиметься, значить пристрій Bluetooth® уже під'єднано до системи. Від'єднайте його. (⇒ 101)

2 Натисніть [Ⓚ] для відображення поточного режиму.



Індикатор "STANDARD" блимає: **MODE1** (заводські налаштування)

Особливе значення надається якості зв'язку



Індикатор "STEREO" блимає : **MODE2**

Особливе значення надається якості звуку

3 За відображеного режиму натисніть [Ⓚ], щоб вибрати режим.

- Налаштування змінюватиметься кожного разу, коли натискатиметься кнопка [Ⓚ].
- Індикатор обраної настройки блимає протягом 10 секунд, після чого здійснюється вихід з режиму налаштування.
- Налаштування зберігається до наступної зміни.

Використання ефекту Dolby Virtual Speaker

У залежності від уподобань, існує можливість вимкнути ефект 3D surround і використовувати лише ефект покращення чіткості діалогів.

1 Натисніть і тримайте [SOUND] на пульті ДК, потім натисніть і утримуйте [VOL +] на основному апараті довше 4 секунд.



Індикатор "STANDARD" блимає: **Ефект 3D surround та ефект покращення чіткості діалогів увімкнено.**



Індикатор "STEREO" блимає: **Ефект 3D surround та ефект покращення чіткості діалогів вимкнено.**

2 Коли відображається настройка, натисніть [SOUND], щоб змінити настройку.

- Налаштування змінюватиметься кожного разу, коли натискатиметься кнопка [SOUND].
- Індикатор обраної настройки блимає протягом 20 секунд, після чого здійснюється вихід з режиму налаштування.
- Під час вимкнення основного апарата це налаштування скидається на.
- Якщо вибрано вимк., рівень ефекту чіткості діалогів не можна змінити.

Режим затемнення

Можна вимкнути режим затемнення і залишити світлодіодні індикатори яскравими.

Натисніть і тримайте [INPUT SELECTOR] на пульті ДК, потім натисніть і утримуйте [– VOL] на основному апараті довше 4 секунд, щоб вимкнути режим затемнення.

- Індикатор поточних умов стане яскравішим.
- Налаштування зберігається до наступної зміни.
- Налаштування за умовчанням цієї функції активоване.



Щоб вимкнути режим затемнення, повторіть операцію, що наведено вище.

Після виконання цієї операції індикатор для поточних умов потемніє.

Функція автоматичного переходу у режим очікування

Якщо увімкнено цю функцію, цей пристрій може автоматично перейти у режим очікування, якщо протягом 2 годин не буде жодного вхідного сигналу та виконуватиметься жодна дія.

1 Натисніть і тримайте [DIALOG LEVEL –] на пульті ДК, потім натисніть і утримуйте [INPUT SELECTOR] на основному апараті довше 4 секунд.

- Індикатор поточного налаштування блиматиме протягом 20 секунд.



Індикатор "STANDARD" блимає : **Функція автоматичного переходу в режим очікування увімкнена.**



Індикатор "STEREO" блимає : **Функція автоматичного переходу в режим очікування вимкнена.**

2 Щоб змінити налаштування, натисніть кнопку [DIALOG LEVEL –], коли індикатор блимає.

- Налаштування змінюватиметься кожного разу, коли натискатиметься кнопка [DIALOG LEVEL –].
- Налаштування зберігається до наступної зміни.

■ Код пульта ДК

Якщо інші пристрої Panasonic реагують на пульт ДК від цієї системи, змініть код пульта ДК на цій системі та пульта ДК.

Підготовка

- Вимкніть усі інші вироби Panasonic.
- Увімкніть основний апарат.

Змініть код на пульті ДК на код 2:

- 1 Наведіть пульт ДК на датчик пульта ДК основного апарата.
 - 2 Натисніть і утримуйте [MUTE] і [⊗] на пульті ДК впродовж більше 4 секунд
- Під час зміни коду цієї системи всі індикатори блиматимуть протягом 10 сек.



- Налаштування зберігається до наступної зміни.



- Якщо основний апарат не функціонуватиме після зміни коду, повторіть кроки 1 і 2.
- Для встановлення на пульті ДК коду 1 повторіть вищезазначені кроки, але замініть [⊗] на [INPUT SELECTOR].

■ Щоб зменшити ефект покращення чіткості діалогів

Якщо діалог звучить неприродно, коли рівень гучності низький, є можливість зменшити ефект покращення діалогів наступним чином:

Натисніть і тримайте [SOUND] на пульті ДК, потім натисніть і утримуйте [– VOL] на основному апараті довше 4 секунд.

- Під час зменшення ефекту покращення діалогів всі індикатори блиматимуть один раз.



- Навіть після зменшення ефекту покращення діалогів, рівень ефекту покращення все ще можна регулювати.



Для скидання налаштувань поверніться до заводських. (⇒ 108)

■ Щоб вимкнути VIERA Link “HDAVI Control”

Якщо обладнання з підтримкою “HDAVI Control” не працює з цією системою належним чином, наприклад, можна вимкнути цю функцію наступним чином:

- Якщо VIERA Link в положенні Вимкнено, функція ARC недоступна. Обов'язково використовуйте для підключення оптичний цифровий аудіокабель. (⇒ 98)
- 1 Натисніть і тримайте [MUTE] на пульті ДК, потім натисніть і утримуйте [– VOL] на основному апараті довше 4 секунд.
 - 2 Після зміни настройки вимкніть всі підключені пристрої та увімкніть їх знову.
- При вимкнанні VIERA Link “HDAVI Control”, усі індикатори блиматимуть один раз.



Для скидання налаштувань поверніться до заводських. (⇒ 108)

■ Щоб вимкнути обмеження гучності

Якщо стан зменшеної гучності при кожному вимкнанні основного апарата дратує, можна вимкнути цю функцію наступним чином:

Натисніть і тримайте [MUTE] на пульті ДК, потім натисніть і утримуйте [VOL +] на основному апараті довше 4 секунд.

- При вимкнанні обмеження гучності усі індикатори блиматимуть один раз.



Для скидання налаштувань поверніться до заводських. (⇒ 108)

Пошук і усунення несправностей

Перед звертанням у службу технічного обслуговування виконайте нижченаведену перевірку. При виникненні сумнівів щодо деяких пунктів перевірки або якщо зазначені у наступних рекомендаціях рішення щодо усунення проблеми неефективні, зверніться за порадою до вашого дилера.

Повернення усіх параметрів до заводських.

Коли основний апарат увімкнений, натисніть [⏪/I] на основному апараті й утримуйте довше 4 секунд. (Під час скидання параметрів цієї системи всі індикатори двічі блимнуть.)

Якщо ця система не працює, як очікується, може допомогти повернення налаштування на заводські.

- При повертанні системи на заводські налаштування, код пульта ДК повернеться до "1". Щоб змінити код пульта ДК, див. сторінку 107.

Загальні вказівки

Відсутнє живлення.

- Надійно вставте шнур живлення. (⇒ 100)
- Якщо після увімкнення основного апарата індикатори блимають, а основний апарат відразу вимикається, від'єднайте шнур живлення змінного струму та порадьтеся з дилером.

Пульт ДК не працює як слід.

- Батарея виснажена. Замініть її на нову. (⇒ 84)
- Можливо, не знято ізоляційну прокладку. Зніміть ізоляційну прокладку. (⇒ 84)
- Можливо, знадобиться встановити код пульта ДК знову після заміни батарейок пульта ДК. (⇒ 107)
- Використовуйте пульт ДК у правильному робочому діапазоні. (⇒ 84)

Індикатор "TV" блимає.

Витягніть шнур живлення та порадьтеся з дилером. Якщо блимають ще якісь індикатори, обов'язково повідомте про це свого дилера.

Основний апарат автоматично перемикається у режим очікування.

Функція автоматичного переходу в режим очікування ввімкнена.

Основний апарат автоматично перемкнеться у режим очікування, якщо протягом прибіл. 2 годин на вході не буде жодного сигналу та не виконуватиметься жодна операція. Щодо вимкнення цієї функції див. сторінку 106.

Основний апарат вимикається, коли у керуванні динаміками обрані динаміки телевізора.

Це нормальне явище при використанні VIERA Link (HDAVI Control 4 або пізніше). Щодо функції заощадження електроенергії прочитайте інструкцію з експлуатації телевізора. (⇒ 104)

HDMI

Ця система не працює як слід.

Якщо кабель HDMI підключено до неправильного роз'єму (HDMI IN або HDMI OUT), ця система не працюватиме як слід. Вимкніть основний апарат, відключіть шнур живлення та знову підключіть кабель(и) HDMI. (⇒ 98, 99)

Пов'язані операції VIERA Link більше не виконуються належним чином.

- Перевірте параметр VIERA Link на підключених пристроях.
- Чи відключали ви налаштування VIERA Link? (⇒ 107)
- У разі зміни підключень HDMI після збою живлення або витягнення шнура живлення операції VIERA Link можуть не виконуватися належним чином.
 - Ввімкніть усі пристрої, що підключено до телевізора через кабель HDMI, а потім ввімкніть телевізор.
 - Відключіть налаштування VIERA Link телевізора та підключіть їх знов. Детальні відомості див. в інструкції з експлуатації телевізора.
 - Якщо основний апарат і телевізор з'єднані кабелем HDMI, увімкніть телевізор, потім від'єднайте шнур живлення основного апарата та знов приєднайте його.

Звук

При використанні HDMI-з'єднання перші декілька секунд звуку не чути.

Це може трапитися під час відтворення розділу DVD-Video. Змініть налаштування виводу цифрового аудіо пристрою, що підключено, з "Bitstream" на "PCM".

При роботі з пристроєм іншого бренду, що підтримує HDMI, основний апарат реагує небажаним чином.

Команди HDAVI Control можуть використовувати різні сигнали в залежності від бренду пристрою. У такому разі вимкніть VIERA Link. (⇒ 107)

Bluetooth®

Створити пару неможливо.

Перевірте стан пристрою Bluetooth®.

Підключити пристрій неможливо.

- Створення пари з пристроєм виконати не вдалося, або реєстрацію замінено. Спробуйте створити пару з пристроєм знову. (⇒ 101)
- Цю систему підключено до іншого пристрою. Від'єднайте інший пристрій і спробуйте створити пару з пристроєм знову.

Пристрій підключено, але звук не чути з цієї системи.

Для деяких пристроїв із вбудованим Bluetooth® потрібно встановити аудіовихід "SC-HTB570" вручну. Див. детальну інформацію в інструкції з експлуатації пристрою.

Звук переривається.

- Пристрій знаходиться поза зоною зв'язку, радіус якої становить 10 м. Перемістіть пристрій Bluetooth® ближче до основного апарата.
- Усуньте всі перешкоди між основним апаратом і пристроєм.
- Інші пристрої, що використовують смугу частот 2,4 ГГц (бездротові маршрутизатори, мікрохвильові печі, бездротові телефони тощо), створюють перешкоди. Перемістіть пристрій Bluetooth® ближче до основного апарата та збільште відстань між ним та іншими пристроями.
- Виберіть "MODE1" для стабільного зв'язку. (⇒ 106)

Немає звуку (або зображення).

- Скасуйте режим вимикання звуку. (⇒ 102)
- Перевірте підключення до інших пристроїв. (⇒ 98, 99)
- Переконайтеся, що аудіосигнал, що надходить, сумісний із цією системою. (⇒ 112)
- Вимкніть, а потім увімкніть цю систему.
- Якщо основний апарат підключено до телевізора за допомогою HDMI-кабелю, переконайтеся, що HDMI-гнізд телевізора позначено міткою "HDMI (ARC)". Якщо ні, під'єднайте апарат за допомогою оптичного цифрового аудіокабелю. (⇒ 98)
- Якщо основний апарат підключений до телевізора Panasonic і ввімкнений за допомогою кнопки на основному апараті або на пульті ДК, то звук може виводитися не через колонки пристрою. Щоб уникнути цього, увімкніть основний апарат за допомогою пульта ДК для телевізора. (⇒ 104)
- Якщо підключення виконано правильно, проблема може виникати через кабелі. Повторно підключіть апарат, використовуючи інші кабелі.
- Перевірте параметри аудіовиходу на підключеному пристрої.
- Якщо індикатор BD/DVD блимає, а звук не виводиться, спробуйте такі дії.
 - ① Вимкніть і знову увімкніть підключений пристрій.
 - ② Вимкніть основний апарат, від'єднайте кабель HDMI, а потім знову під'єднайте кабель HDMI і увімкніть основний апарат.

Подвійну програму аудіо не можна змінити з основної на допоміжну.

Якщо аудіо, що надходить з підключеного пристрою не є "Dolby Dual Mono" або настройка виходу не є "Bitstream", настройку неможливо змінити з цієї системи. Змініть настройку на підключеному пристрої.

При ввімкненні основного апарата гучність послаблюється.

Якщо основний апарат було вимкнено при гучності, що перевищувала половину шкали (вище 50), при ввімкненні основного апарата автоматично знизить гучність до середини (50). (⇒ 107)

Діалог звучить занадто наполегливо або ненатурально.

Цю систему оснащено функцією виділення діалогу при низькій гучності. (⇒ 107)

Немає звуку.

Живлення основного апарата автоматично вимикається.

(Коли основний апарат виявляє проблему, застосовуються застережні заходи і основний апарат автоматично перемикається на режим очікування.)

- Є проблема з посилювачем.

- Гучність занадто висока?

Якщо так, зменште гучність.

- Цю систему розташовано в занадто тепломі місці? Якщо так, перемістіть цю систему у прохолодніше місце, а потім спробуйте ввімкнути її знову.

Якщо проблема лишається, переконайтеся, що індикатор TV та індикатор BD/DVD блимають, вимкніть систему, витягніть шнур живлення та зверніться до свого дилера. Переконайтеся, що пам'ятаєте, які індикатори блимали, та проінформуйте дилера.

Активний сабвуфер

Відсутнє живлення.

Переконайтеся, що шнур живлення активного сабвуфера під'єднано правильно.

Після ввімкнення сабвуфера одразу вимикається.

Від'єднайте шнур живлення змінного струму та проконсультуйтеся з дилером.

Відсутній звук сабвуфера.

- Переконайтеся, що активний сабвуфер ввімкнено.

- Переконайтеся, що індикатор бездротового з'єднання WIRELESS LINK світиться зеленим.

(⇒ 101)

Індикатор WIRELESS LINK світиться червоним.

- Відсутнє з'єднання між основним апаратом та активним сабвуфером.

– Переконайтеся, що основний пристрій увімкнено.

– Вимкніть та знову ввімкніть активний сабвуфер.

Можна також вимкнути сабвуфер, від'єднати та знову під'єднати шнур живлення.

- Можливо, між активним сабвуфером і основним апаратом неправильно створено пару. Спробуйте виконати наведені нижче дії (створення пари за допомогою бездротового зв'язку).

① Увімкніть основний апарат та активний сабвуфер.

② Натисніть і утримуйте [ID SET] на задній панелі активного сабвуфера протягом 3 с.

(Індикатор WIRELESS LINK почне миготіти червоним.)

③ Натисніть і утримуйте [INPUT SELECTOR] на пульті ДК й одночасно натисніть і утримуйте [VOL +] на основному апараті протягом більш ніж 4 с. (Індикатор BD/DVD мигне, а індикатори звукового режиму засвітяться послідовно.)

- Коли процес створення пари за допомогою бездротового зв'язку буде успішно завершено, індикатор BD/DVD припинить миготіти, а індикатор WIRELESS LINK засвітиться зеленим.

④ Вимкніть і увімкніть основний апарат.

- Якщо проблема не усунена, проконсультуйтеся зі своїм дилером.

Вогні індикаторів

Індикатори відображають стан системи за допомогою блимання. Схеми роботи індикаторів, що наведені нижче, відображаються під час нормальних робочих умов. Вони не вказуються на проблеми.

Індикатор

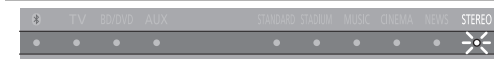
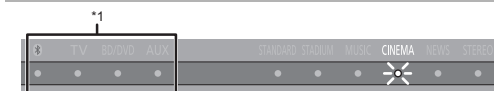

Опис

Індикатор BD/DVD мигне*2, а індикатори режиму звуку миготітимуть послідовно протягом 1 хвилини.

- Якщо основний апарат перебуває в режимі створення пари за допомогою бездротового зв'язку з активним сабвуфером (⇒ 110)

Індикатор блимає протягом 10 секунд.

- Якщо режим зв'язку Bluetooth® — режим 1 (⇒ 106)

Індикатор блимає протягом 20 секунд.

- Коли ефект 3D surround та ефект покращення чіткості діалогів увімкнено (⇒ 106)
- Коли настройка подвійної програми аудіо встановлена на "Основна" (⇒ 105)
- Коли автоматичний регулятор гучності увімкнено (⇒ 105)
- Коли функцію автоматичного переходу в режим очікування увімкнено (⇒ 106)

Індикатори блимають протягом 5 секунд.

- Коли форматом аудіо є Dolby Digital(⇒ 105)

Індикатор блимає протягом 5 секунд.

- Коли форматом аудіо є DTS(⇒ 105)

Індикатори блимають протягом 5 секунд.

- Коли форматом аудіо є PCM*3 (⇒ 105)

Індикатор блимає протягом 10 секунд.

- Якщо режим зв'язку Bluetooth® — режим 2 (⇒ 106)

Індикатор блимає протягом 20 секунд.

- Коли ефект 3D surround та ефект покращення чіткості діалогів вимкнено (⇒ 106)
- Коли настройка подвійної програми аудіо встановлена на допоміжну (SAP: Secondary Audio Program) (⇒ 105)
- Коли автоматичний регулятор гучності вимкнено (⇒ 105)
- Коли функцію автоматичного переходу в режим очікування вимкнено (⇒ 106)

Індикатори блимають протягом 20 секунд.

- Коли настройка подвійної програми аудіо встановлена на "Основна" і на "Допоміжна" (⇒ 105)

Індикатори блимають протягом 10 секунд.

- Коли змінюється код на пульті ДК (⇒ 107)

Індикатор блимає один раз.

- Під час зміни настройки ("Щоб зменшити ефект покращення чіткості діалогів", "Щоб вимкнути VIERA Link "HDAVI Control" та "Щоб вимкнути обмеження гучності") (⇒ 107)

Індикатор блимає двічі.

- Якщо основний апарат буде скинуто (⇒ 108)

Індикатор Bluetooth® блимає швидко.

- Якщо основний апарат готовий до створення пари

Індикатор Bluetooth® блимає повільно.

- Якщо основний апарат очікує на з'єднання

Індикатор Bluetooth® увімкнутий.

- Якщо основний апарат з'єднано із пристроєм Bluetooth®

*1 Індикатор поточного стану продовжує світитися.

*2 Індикатор BD/DVD припиняє миготіти й загоряється, щойно створення пари успішно завершується.

*3 Індикатор блимає лише тоді, коли [SOUND] утримується натисненим більш за 4 секунди і форматом аудіо є PCM.

Технічні характеристики

СЕКЦІЯ ПІДСИЛЮВАЧА

Середньоквадратична вихідна потужність:
Dolby Digital Mode

Передній канал (L, R ch)
60 Вт на канал (6 Ω), 1 кГц, повний коефіцієнт
гармонік 10 %

Канал сабвуфера
120 Вт на канал (8 Ω), 100 Гц, повний коефіцієнт
гармонік 10 %

Загальна потужність у режимі Dolby Digital
240 Вт

БЕЗДРОТОВА СЕКЦІЯ

Модуль бездротового зв'язку

Частотний діапазон 2,40335 ГГц до 2,47735 ГГц

Кількість каналів 38

ДАНІ РОЗ'ЄМІВ

HDAVI Control

Даний апарат підтримує функцію "HDAVI Control 5".

Вхід HDMI AV (BD/DVD) 1

Вхідний роз'єм Тип А (19 штировий) 1

Вихід HDMI AV (TV (ARC)) 1

Вихідний роз'єм Тип А (19 штировий) 1

Цифровий аудіовхід

Оптичний цифровий

вхід (TV, AUX) 2

Частота стробування

32 кГц, 44,1 кГц, 48 кГц
88,2 кГц, 96 кГц (лише LPCM)

Формат аудіосигналу

LPCM, Dolby Digital, DTS Digital Surround

USB порт

Лише для обслуговування.

СЕКЦІЯ КОЛОНОК

Передні колонки

3 канална акустична система з

3 направленими динаміками

(Відбиття низьких тонів)

Колонка(и) Імпеданс 6 Ω

Сабвуфер

5,7 см конічного типу

Високочастотний динамік

2,5 см напівкупольного типу

Покращений

високочастотний

динамік П'єзоелектричного типу

Звуковий тиск на виході 78 дБ/Вт (1 М)

Частотний діапазон 90 Гц - 32 кГц (-16 дБ)

100 Гц - 23 кГц (-10 дБ)

Активний сабвуфер

1-направлена система з 1 колонкою

(Відбиття низьких тонів)

Сабвуфер 16 см конічного типу

Звуковий тиск на виході 80 дБ/Вт (1 М)

Частотний діапазон 30 Гц - 180 Гц (-16 дБ)

35 Гц - 160 Гц (-10 дБ)

ЗАГАЛЬНІ ДАНІ

Споживана потужність

Основний апарат 27 Вт

Активний сабвуфер 19 Вт

У стані очікування

Основний апарат (якщо інші під'єднані пристрої
вимкнені) Приблизно 0,3 Вт

Активний сабвуфер
(Вимикач живлення
відпущено) Приблизно 0,25 Вт

Джерело живлення Змінний струм 220 В - 240 В, 50 Гц

Габарити (Ш×В×Д)

Основний апарат 310 мм×45 мм×188 мм

Активний сабвуфер 180 мм×408 мм×306 мм

Вага

Основний апарат Приблизно 1,15 кг

Активний сабвуфер Приблизно 4,76 кг

Робочий діапазон температури:

від 0 °C до + 40 °C

Робочий діапазон вологості:

від 20 % до 80 % відносна вологість
(без конденсації)

ЗАГАЛЬНІ ХАРАКТЕРИСТИКИ ДИНАМІКІВ

Для розташування з настінним монтажем

Горизонтальне розміщення

| | |
|------------------|---------------------|
| Габарити (Ш×В×Д) | 1060 мм×68 мм×41 мм |
| Вага | 1,49 кг |

Вертикальне розміщення

| | |
|------------------|--------------------|
| Габарити (Ш×В×Д) | 68 мм×541 мм×41 мм |
| Вага | 0,78 кг |

Для розташування на столі

Горизонтальне розміщення з використанням консольних опор (Високо)

| | |
|------------------|---------------------|
| Габарити (Ш×В×Д) | 1060 мм×96 мм×68 мм |
| Вага | 1,57 кг |

Горизонтальне розміщення з використанням консольних опор (низько)

| | |
|------------------|---------------------|
| Габарити (Ш×В×Д) | 1060 мм×87 мм×68 мм |
| Вага | 1,57 кг |

Горизонтальне розміщення з використанням опорних ніжок і ніжки динаміка

| | |
|------------------|---------------------|
| Габарити (Ш×В×Д) | 1060 мм×71 мм×60 мм |
| Вага | 1,53 кг |

Вертикальне розміщення за допомогою основ

| | |
|------------------|----------------------|
| Габарити (Ш×В×Д) | 148 мм×552 мм×148 мм |
| Вага | 0,89 кг |

РОЗДІЛ Bluetooth®

Технічні характеристики системи Bluetooth®

Версія 3.0

Класифікація бездротового обладнання

Клас 2

Профілі, що підтримуються

A2DP

Частотна смуга

2402 МГц - 2480 МГц

(Адаптивне стрибкоподібне перестроєння частоти)

Робоча відстань

10 М Зона прямої видимості



- Технічні характеристики можуть змінюватися без попередження.
- Вага та габарити є приблизними.
- Загальні гармонійні спотворення визначалися за допомогою цифрового спектроаналізатора.



ІНФОРМАЦІЯ ПРО ПІДТВЕРДЖЕННЯ ВІДПОВІДНОСТІ ПРОДУКТУ

001

Аудіосистема домашнього кінотеатру моделі
SC-HTB570*
торгової марки "Panasonic"

| | | |
|--|--|--|
| відповідає вимогам Технічного Регламенту з електромагнітної сумісності обладнання (затвердженому постановою Кабінету Міністрів України №785 від 29 липня 2009), вимогам Технічного Регламенту безпеки низьковольтного електричного обладнання (затвердженому постановою Кабінету Міністрів України №1149 від 29 жовтня 2009) та вимогам Технічного Регламенту радіоблагодання і телекомунікаційного кінцевого (термінального) обладнання (затвердженому постановою Кабінету Міністрів України від 24 червня 2009 р. № 679) | | |
| Модель SC-HTB570* торгової марки Panasonic відповідає вимогам нормативних документів: | ДСТУ IEC 60065:2009 (IEC 60065:2005, IDT); ДСТУ IEC 60825-1:2004 (IEC 60825-1:2001, IDT); ДСТУ EN 55013:2004 (EN 55013:1997, IDT); ДСТУ EN 55020:2003 (EN 55020:1994, IDT); ДСТУ IEC 61000-3-2:2004 (IEC 61000-3-2:2004, IDT); ДСТУ EN 61000-3-3:2004 (EN 61000-3-3:1995, IDT); | ДСТУ ETSI EN 300 328:2008 (ETSI EN 300 328:2006, IDT); ДСТУ ETSI EN 301 489-1:2008 (ETSI EN 301 489-1:2005, IDT); ДСТУ ETSI EN 301 489-3:2009 (ETSI EN 301 489-3:2002, IDT); ДСТУ ETSI EN 301 489-17:2008 (ETSI EN 301 489-17:2002, IDT); ДСТУ EN 50385:2007 (EN 50385:2002, IDT); ETSI EN 300 440-2 V1.4.1: 2010-08 |

Примітка: * – від двох до трьох будь-яких літер латинського алфавіту та/або цифр на позначення країни призначення виробу.

Декларацію про відповідність можна переглянути на <http://service.panasonic.ua> у розділі «Документи»

| | | |
|-------------------------------------|--|----------------------------|
| Виробник: | Panasonic Corporation | Панасонік Корпорейшн |
| За адресою: | 1006 Kadoma, Osaka, Japan | 1006 Кадома, Осака, Японія |
| Країна походження: | Malaysia | Малайзія |
| Уповноважений Представник: | ТОВ "ПАНАСОНІК УКРАЇНА ЛТД" | |
| Адреса Уповноваженого Представника: | провулок Охтирський, будинок 7, місто Київ, 03022, Україна | |
| Термін служби | 7 років | |

Дату виготовлення ви можете визначити за комбінацією цифр та літер серійного номера, що розташовані на задній частині виробу.

Приклад: XX X X XXXXXXX

| |
|--|
| Рік: остання цифра року (3-2013, 4-2014,...0-2020) |
| Місяць: А – Січень, В – Лютий... Л – Грудень |

Декларація про Відповідність

Вимогам Технічного Регламенту Обмеження Використання деяких Небезпечних Речовин в електричному та електронному обладнанні (затвердженого Постановою №1057 Кабінету Міністрів України)

Виріб відповідає вимогам Технічного Регламенту Обмеження Використання деяких Небезпечних Речовин в електричному та електронному обладнанні (ТР ОВНР).

Вміст небезпечних речовин у випадках, не обумовлених в Додатку №2 ТР ОВНР, :

- свинець (Pb) – не перевищує 0,1 % ваги речовини або в концентрації до 1000 частин на мільйон;
- кадмій (Cd) – не перевищує 0,01 % ваги речовини або в концентрації до 100 частин на мільйон;
- ртуть (Hg) – не перевищує 0,1 % ваги речовини або в концентрації до 1000 частин на мільйон;
- шестивалентний хром (Cr⁶⁺) – не перевищує 0,1 % ваги речовини або в концентрації до 1000 частин на мільйон;
- полібромбіфеноли (PBВ) – не перевищує 0,1 % ваги речовини або в концентрації до 1000 частин на мільйон;
- полібромдифенілові ефіри (PBDE) – не перевищує 0,1 % ваги речовини або в концентрації до 1000 частин на мільйон.

Lined writing area consisting of 25 horizontal lines.

Информационный центр Panasonic
Для звонков из Москвы: +7 (495) 725-05-65
Бесплатный звонок по России: 8-800-200-21-00

Инфармацыйны цэнтр Panasonic
Для фіксаванай сувязі званок па тэрыторыі Беларусі бясплатны.
Бесплатный звонок со стационарных
телефонов из Белоруссии: 8-820-007-1-21-00

Інформаційний центр Panasonic
Міжнародні дзвінки та дзвінки із Києва: +380-44-490-38-98
Безкоштовні дзвінки зі стаціонарних телефонів
у межах України: 0-800-309-880

Panasonic ақпараттық орталығы
Қазақстан мен Орта Азиядан қоңырау шалу үшін.
Для звонков из Казахстана и Центральной Азии: +7 (7272) 98-09-09

EU
Pursuant to the applicable EU legislation
Panasonic Marketing Europe GmbH
Panasonic Testing Centre
Winsbergring 15, 22525 Hamburg, Germany



Panasonic Corporation
Web Site: <http://panasonic.net>

