

**ONKYO®**

Инструкция пользователя

AV-РЕСИВЕР

**TX-SR373**

# Оглавление

Благодарим вас за приобретение продукции Onkyo. Внимательно прочитайте инструкции перед началом работы.

<b>Прежде чем вы начнете</b> .....3
Проверка комплектации.....3
Установка ресивера .....3

<b>Настройки ресивера</b> .....3
----------------------------------

## 1 Органы управления и индикаторы

Передняя панель.....4
Дисплей .....5
Пульт дистанционного управления .....6
Установка элементов питания .....7
Рабочий диапазон пульта дистанционного управления .....7

## 2 Подключение оборудования

Размещение акустических систем .....8
Советы по размещению акустических систем .....8
Подключение акустической системы.....9
Выполнение кабельных подключений .....10
Кабели HDMI .....10
Об HDMI .....10
Кабели аналогового аудио .....11
Кабели цифрового аудио.....11
Стандартные RCA видео кабели .....11
О подключении видео выходов .....11
Подключение телевизора и оборудования воспроизведения .....12
Подключение с помощью кабеля HDMI .....12
Подключение устройства без использования HDMI.....13
Подключение антенн.....14
Использование внешних антенн.....14
Подключение устройства USB .....15
Подключение ресивера .....15

## 3 Основная настройка

Автоматическая настройка окружающего звука (AccuEQ Room Calibration).....16
Другие проблемы при работе с системой автокалибровки AccuEQ Room Cal .....17

<b>4 Воспроизведение</b> .....18
Воспроизведение с источника .....18
Выбор входного аудиосигнала.....18
Воспроизведение устройства USB .....20
Регуляторы воспроизведения .....20
Совместимость со сжатым аудио сигналом .....21
Воспроизведение с использованием технологии BLUETOOTH .....22
Сопряжение с устройством (начальная регистрация).....22
Прослушивание музыки на ресивере с совместимого BLUETOOTH устройства .....22
Предосторожности по радиодиапазону .....22
Прослушивание радио .....23
Улучшение качества звука FM .....23
Сохранение радиостанций.....23
Прослушивание предустановленных радиостанций.....24
Присвоение имени предварительно настроенным радиостанциям.....24
Введение в RDS (для Европы).....24
Поиск программ RDS .....25
Отображение информации RDS.....25

## 5 Прослушивание

Выбор режима прослушивания.....26
Прослушивания окружающего звука .....26
Воспроизведение в режиме стерео.....26
Использование DSP (цифровой сигнальный процессор) .....26
Использование режима Direct.....26
Использование Advanced Music Optimizer .....26
Настройка параметров воспроизведения звука .....27
Отображение меню Fixed PCM Setting (Фиксированная настройка PCM).....29
Изменение настроек телевизионного формата графического интерфейса пользователя .29
Изменение шага перестройки частоты AM радио.....30

## 6 Настройка

Использование меню установки Setup .....31
Ручная настройка акустической системы.....31
Настройка акустической системы.....32
Настройка частоты кроссовера — X.Over.....32

Уровень громкости канала .....32
Расстояние до акустической системы.....33
Меню Input Assign (назначение входов) .....33
Меню Auto Power Down (автоматическое отключение питания).....33
Меню HDMI Setup .....34

## 7 Дополнительная информация

Устранение неисправностей.....35
Общее .....35
HDMI .....36
Важная информация относительно HDMI подключения .....36
Сообщения USB.....37
Сброс настроек основного устройства .....37
Чистка устройства .....37
Технические характеристики .....37

## Перед началом работы

### Проверка комплектации

Убедитесь, что в комплект поставки входят следующие аксессуары:

- Микрофон для настройки
- Пульт дистанционного управления
- Батарейки размера AAA IEC R03 (для проверки работоспособности системы) ×2
- Рамочная антенна AM
- Комнатная антенна FM
- Краткая инструкция пользователя
- Брошюра по технике безопасности

### Установка ресивера

- При установке этого устройства убедитесь, что устройство располагается на ровной и устойчивой поверхности.

Не устанавливайте его в следующих местах:

- На цветном телевизоре (возможно появление искажений на экране)
- Рядом с кассетной декой (или рядом с устройствами, излучающими электромагнитные поля). Это может повлиять на качество звучания.
- Под прямыми солнечными лучами.
- Во влажных или сырых помещениях.
- В чрезмерно жарких или холодных местах.
- В местах излишней вибрации или иного движения
- В сильно запыленных местах
- В местах, где возможно попадание на оборудование горячих паров или масла (например, кухня)

## Выполнение настроек ресивера

Устройство является полнофункциональным AV-ресивером с большим количеством функций и разъемов. Перед началом работы необходимо провести ряд подключений и настроек.

*Цвета шагов показывают следующее:*

### Обязательная настройка

### Настройка выполняется по мере необходимости

#### 1 Подключение акустической системы

От места размещения акустической системы будет зависеть качество звучания.

- Размещение акустической системы ([страница 8](#))
- Подключение акустических систем ([страница 9](#))

#### 2 Подключение компонентов

Для окружающего звучания, вы можете использовать цифровое подключение от проигрывателя Blu-ray/DVD-плеер к ресиверу.

- О подключении видео выходов ([стр. 11](#))
- Подключении телевизора и оборудования воспроизведения ([стр. 12](#))
- Подключении антенн ([стр. 14](#))
- Подключении ресивера ([стр. 15](#))

#### 3 Включение питания

Убедитесь, что была сделана соответствующая настройка видео входа телевизора для этого ресивера. При необходимости обращайтесь к руководству пользователя телевизора.

#### 4 Установите начальные настройки в зависимости от региона и окружающей обстановки.

- Изменение настроек телевизионного формата графического интерфейса пользователя ([стр. 29](#))
- Изменение шага перестройки частоты AM радио ([стр. 30](#))

#### 5 Меню назначения входа ([стр. 33](#))

*(При использовании подключений, отличающихся от рекомендуемых.)*

#### Меню установки HDMI ([стр. 34](#))

*(В случае, когда подключенный телевизор поддерживает функцию HDMI ARC.)*

#### 6 Для настройки системы используйте экранную установку AccuEQ Room Cal.

- Автоматически настройка окружающего звучания (AccuEQ Room Calibration) ([стр. 16](#))

#### 7 Воспроизведение ([стр. 18](#))

- Выбор входного аудиосигнала ([стр. 18](#))
- Воспроизведение с USB устройства ([стр. 20](#))
- Выбрав режима прослушивания ([стр. 26](#))

#### 8 Регулировка звука

- Использование Advanced Music Optimizer ([стр. 26](#))
- Настройка параметров воспроизведения звука ([стр. 27](#))
- Руководство по ручной настройке акустической системы ([стр. 31](#))

# 1: Органы управления и индикаторы

## Передняя панель

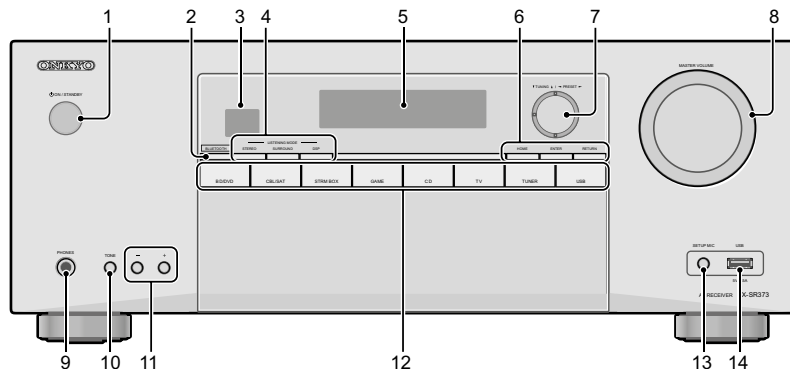

### 1 **ON/STANDBY**

### 2 **BLUETOOTH**

Переключатели на аудио вход BT

### 3 **Датчик пульта дистанционного управления**

Прием сигналов с пульта дистанционного управления (см. [Рабочий диапазон пульта дистанционного управления на странице 7](#)).

### 4 **Кнопки режима прослушивания**

**STEREO** — Переключение на режим STEREO ([стр. 26](#)).

**SURROUND** — Нажмите для стандартного декодирования и для переключения между режимами **Pro Logic II** и **NEO:6**.

**DSP** — Переключение между различными режимами окружающего звука ([стр. 26](#)).

### 5 **Символьный дисплей**

см [Дисплей на странице 5](#).

### 6 **Кнопки HOME/ENTER/RETURN**

**HOME** — Используйте для доступа к Setup.

**ENTER** — нажмите для подтверждения настроек.

**RETURN** — Во время настройки использовать для возвращения к отображению предыдущего параметра.

### 7 **Тонер/кнопки курсора**

**▼ TUNING ▲** — используется для поиска радиочастот ([стр. 23](#)).

**◀ PRESET ▶** — Используйте для выбора предустановленных радиостанций ([стр. 24](#)).

Они также используются для перемещения курсора при отображении, например, меню настройки.

### 8 **MASTER VOLUME ручка регулятора громкости**

### 9 **Разъем PHONES**

Используйте для подключения наушников. При подключении наушников, внешние акустические системы отключаются.

### 10 **TONE**

Переключает дисплей между отображением настроек **НИЗКИХ** и **ВЫСОКИХ** частот.

### 11 **TONE +/-**

Нажмите кнопку для изменения настройки во время отображения установок **НИЗКИХ** и **ВЫСОКИХ** частот.

### 12 **Кнопки INPUT SELECTOR**

Выбор входного источника ([стр. 18](#)).

### 13 **Разъем SETUP MIC**

Используется для подключения микрофона при выполнении настройки AccuEQ Room Cal ([стр. 16](#)).

### 14 **разъем USB**

Используйте для подключения запоминающих устройств USB в качестве источника аудио сигнала ([стр. 15](#)).

## Дисплей

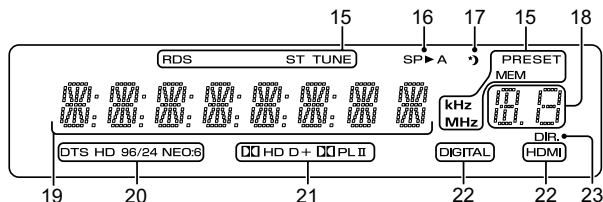

## 15 Индикаторы тюнера

**RDS**—Загорается при приеме сигнала RDS радиовещания ([cmp. 25](#)). (для Европы)

**ST**—Загорается при приеме сигнала стерео FM вещания в автоматическом стерео режиме ([cmp. 23](#)).

**TUNE**—Загорается при приеме обычного моно радио сигнала

**PRESET**—Отображается при регистрации или вызове предустановленной радиостанции.

**MEM**—мигает при регистрации радиостанции. kHz/MHz—загорается, когда на символьном дисплее отображается текущая частота в диапазоне AM/FM.

## 16 Индикаторы акустической системы

Показывает включена или нет акустическая система.

**SP A** означает, что акустическая система включена.

**SP** означает, что акустическая система выключена.

## 17 Индикатор таймера сна

Загорается при переходе ресивера в режиме сна ([cmp. 6](#)).

## 18 PRESET информация или индикатор входного сигнала.

Показывает номер пресета тюнера или тип входного сигнала и т. п.

## 19 Символьный дисплей

Отображает различные сведения о системе.

## 20 Индикаторы DTS

**DTS**—Загорается при определении источника с аудио сигналом с кодировкой DTS.

**HD**—Загорается при определении источника с аудио сигналом с кодировкой DTS-EXPRESS или DTS-HD.

**96/24**—Загорается при определении источника с аудио сигналом с кодировкой DTS 96/24.

**NEO:6**—При включении одного из режимов NEO:6 ресивера, этого индикатор загорается для отображения процесса обработки NEO 6. ([cmp. 26](#)).

## 21 Индикаторы Dolby Digital

**D**—загорается при определении сигнала с кодировкой Dolby Digital.

**D+**—загорается при определении сигнала с кодировкой Dolby Digital Plus

**HD**—Загорается при определении источника с аудио сигналом с кодировкой Dolby TrueHD.

**PLII**—Индикация кодировки Ш Pro Logic II (см. [Прослушивание в режиме окружающего звука на странице 26](#) для получения дополнительной информации).

## 22 Индикаторы SIGNAL SELECT (выбор сигнала)

**DIGITAL**—загорается при выборе цифрового аудио сигнала. Мигает при выборе цифрового аудио сигнала и при отсутствии выбранного аудио входа.

**HDMI**—загорается при выборе сигнала HDMI. Мигает при выборе HDMI сигнала и при отсутствии выбранного HDMI входа.

## 23 DIR.

Загорается при включении режима DIRECT ([cmp. 26](#)).

## Пульт дистанционного управления

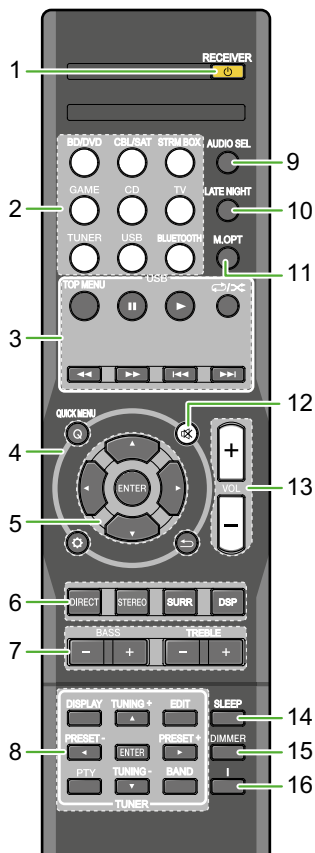

Для работы с другими устройствами Onkyo предустановлены коды дистанционного управления. Эти параметры не могут быть изменены.

**1 RECEIVER**

Переключение ресивера между режимом ожидания и режимом включения.

**2 Кнопки функции входа**

Используйте для выбора источника входного сигнала для ресивера (см. [стр. 18](#)). Это позволит вам управлять другими компонентами Onkyo с помощью пульта дистанционного управления.

**3 USB кнопки управления**

Используются для управления USB источником. Не доступны другие операции, кроме USB.

**4 Кнопки управления ресивером**

**Q (QUICK MENU)** — используется для доступа к параметрам аудио (см. [стр. 27](#)).

— Нажмите для доступа к меню настройки (см. [стр. 31](#)).

— Во время настройки использовать для возвращения к отображению предыдущего параметра.

**5 / / , ENTER**

Используйте кнопки со стрелками для настройки системы окружающего звука (см. [стр. 31](#)).

**6 Кнопки управления режимом прослушивания и компонентами.**

**DIRECT** — Нажмите для выбора прямого воспроизведения (см. [стр. 26](#)).

**STEREO** — Нажмите для выбора стерео воспроизведения (см. [стр. 26](#)).

**SURR** — Нажмите для стандартного декодирования и для переключения между режимами Ш Pro Logic II и NEO:6 (см. [стр. 26](#)).

**DSP** — Переключение между различными режимами окружающего звука (см. [стр. 26](#)).

**7 BASS +/-, TREBLE +/-**

Используйте для настройки низких или высоких частот.

• Эти регуляторы отключаются при установке режима прослушивания на **DIRECT**.

• При установке фронтальных акустических систем в меню установок акустической системы в режим **SMALL** (или автоматически через AccuEQ Room Cal. setup) и установке параметра X.Over выше 150 Гц, регулировка канала сабвуфера будет осуществляться нажатием кнопки **BASS +/-** (см. [стр. 32](#)).

**8 TUNER кнопки управления тюнером**

См. [Прослушивание радио на странице 23](#).

**9 AUDIO SEL**

Нажмите кнопку для выбора входного аудиосигнала для воспроизведения (см. [стр. 18](#))

**10 LATE NIGHT**

Включение и выключение функции **LATE NIGHT** (см. [стр. 27](#)).

**11 M.OPT**

Нажмите, для восстановления CD качества звучания для источников аудио сигнала со сжатым форматом звука (см. [стр. 26](#))

**12** 

Отключение/включение звука.

**13 VOL +/-**

Используйте для настройки уровня громкости.

**14 SLEEP**

Нажмите для изменения времени, по истечении которого ресивер переключается в режим ожидания (30 мин — 60 мин — 90 мин — Выкл.). Для проверки оставшегося до выключения времени, нажмите кнопку **SLEEP** один раз.

**15 DIMMER**

Изменение уровня яркости дисплея. Регулировка яркости выполняется в четыре шага.

**16** 

Переключает показания на дисплее данного устройства. В режиме прослушивания при выборе источника входного сигнала возможна проверка уровня громкости или имени входа.

## Дисплей

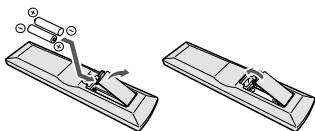

Батареи поставляются в комплекте с оборудованием и могут быть использованы только для начальной проверки работоспособности. Их длительное использование — невозможно. Рекомендуется использовать щелочные батареи, с длительным сроком службы.

### ⚠ ПРЕДУПРЕЖДЕНИЕ

- Не используйте и не храните батарейки под прямыми солнечными лучами или в других местах с высокой температурой, например, внутри автомобиля или рядом с обогревательными устройствами. Это может привести к повреждению батареи, к утечке электролита, перегреву, взрыву или возгоранию. Это также может привести к уменьшению срока службы или производительности батарей.

### ⚠ ПРЕДОСТЕРЕЖЕНИЕ

- Неправильное использование батарей может привести к опасности утечки электролита и взрыву. Соблюдайте следующие меры предосторожности:
  - Никогда не используйте одновременно новые и старые батарейки.
  - Вставьте плюс и минус батареи надлежащим образом согласно маркировке на корпусе отсека для батарейки.
  - Аккумуляторы одинаковой формы могут иметь разные значения напряжения. Не используйте одновременно батарейки различных типов.

- При утилизации использованных батарей соблюдайте постановления об охране окружающей среды.
- При установке батареек убедитесь, чтобы пружины на клеммах батареи не повреждены. Это может привести к повреждению батареи или к ее перегреву.

## Рабочий диапазон пульта дистанционного управления

Пульт дистанционного управления может не работать должным образом, если:

- между пультом ДУ и датчиком сигнала имеются препятствия.
- на датчик ДУ попадают прямые солнечные лучи или люминесцентное освещение.
- Приемник расположен рядом с устройством с инфракрасным излучением.
- Приемник эксплуатируется одновременно с другим инфракрасным пультом дистанционного управления.

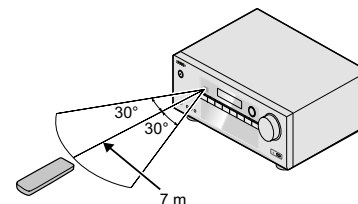

## 2: Подключение оборудования

### Размещение акустических систем

При подключении левой и правой фронтальных акустических систем (L/R), центральной акустической системы (C), левой и правой акустических систем окружающего звука (SL/SR) и сабвуфера (SW), вы сможете использовать все преимущества 5.1-канальной системы окружающего звука.

Для получения оптимального окружающего звука установите акустические системы так, как показано на рисунке ниже.

Система окружающего звука 5.1-ch

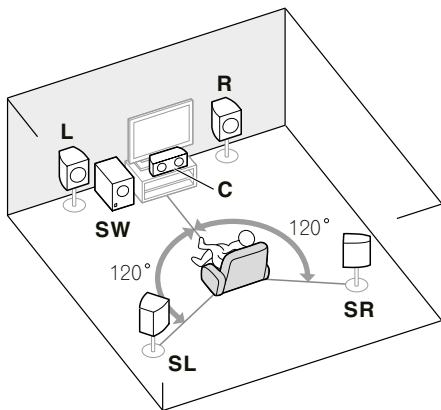

### Советы по размещению акустических систем

Правильное размещение акустических систем в помещении оказывает большое влияние на качество звука. Следующие советы должны помочь вам достичь наилучшего звучания вашей системы.

- Сабвуфер может быть установлен на пол. В идеале, остальные акустические системы должны быть размещены на уровне ушей во время прослушивания. Не рекомендуется устанавливать акустические системы на полу (кроме сабвуфера), или закреплять на большой высоте на стене.
- Для получения наилучшего эффекта стереозвучания, установите фронтальные акустические системы на расстоянии от 2 м до 3 м друг от друга, и на равном расстоянии от телевизора.
- Если вы собираетесь установить акустические системы вокруг кинескопного телевизора, используйте магнитно-экранированные акустические системы или установите акустические системы на достаточном расстоянии от телевизора.
- При использовании центральной акустической системы, установите фронтальные акустические системы на более широкий угол обзора. Если нет, установите их на более узкий угол обзора.
- Установите центральную акустическую систему над или под телевизором таким образом, чтобы звук центрального канала локализовался на экране ТВ. После установки удостоверьтесь, что центральная акустическая система не находится на пересечении линии, соединяющей передние края фронтальных левой и правой акустической системы.
- Лучше всего направить акустические системы в сторону размещения слушателя. Угол между акустическими системами зависит от размеров помещения. Чем больше комната, тем меньше угол.
- Оптимальное размещение акустических систем окружающего звука - чуть выше высоты уха. Удостоверьтесь, что акустические системы не направлены друг на друга. Для DVD-Audio, акустические системы должны быть расположены непосредственно за слушателем, в отличие от системы домашнего кинотеатра.
- Старайтесь не размещать акустические системы окружающего звука позади позиции слушателя дальше, чем фронтальные и центральная акустические системы. Это может привести к ослаблению эффекта окружающего звучания.

### **ПРЕДОСТЕРЕЖЕНИЕ**

- Удостоверьтесь, что все акустические системы установлены в надежном месте. Это не только улучшит качество звучания, но также приведет к уменьшению риска повреждения или травмирования в результате падения акустических систем.



### Подключение акустических систем

Для работы ресивера достаточно двух стереофонических акустических систем (фронтальные акустические системы на схеме), но рекомендуется использовать как минимум три акустических системы. Для получения окружающего звука необходима полный комплект.

Удостоверьтесь, что правая акустическая система подключена к правому (R) разъему, а левая — к левому (L), разъему. Проверьте, чтобы положительная и отрицательная клеммы на ресивере были подключены к соответствующим клеммам на акустических системах.

Возможно использование акустических систем с номинальным сопротивлением от 6 до 16 Ом.

Перед подключением устройства к источнику питания удостоверьтесь в том, что все подключения выполнены правильно.

### Подключения зачищенных проводов

Разъемы фронтальных акустических систем

- 1 Скрутите оголенные концы проводов вместе.
- 2 Открутите клемму и вставьте зачищенный конец провода.
- 3 Затяните клемму.

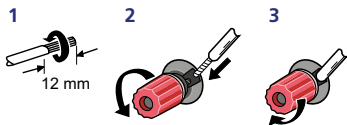

Разъемы центральной акустической системы и акустических систем окружающего звука

- 1 Скрутите оголенные концы проводов вместе.
- 2 Нажмите, чтобы открыть защелки и вставьте провода.
- 3 Отпустите защелки.

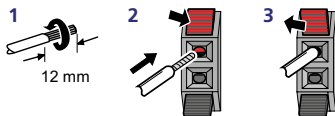

### ⚠ ПРЕДОСТЕРЕЖЕНИЕ

- На клеммы акустической системы выводится **опасное для жизни напряжение**. Для предотвращения риска поражения электрическим током при подсоединении или отсоединении кабелей акустических систем, отключите питание.
- Убедитесь, что все оголенные провода громкоговорителя скручены вместе и полностью вставлены в разъемы АС. Если любой из оголенных проводов акустической системы будет соприкасаться с задней панелью, это может привести к отключению питания по соображениям безопасности.

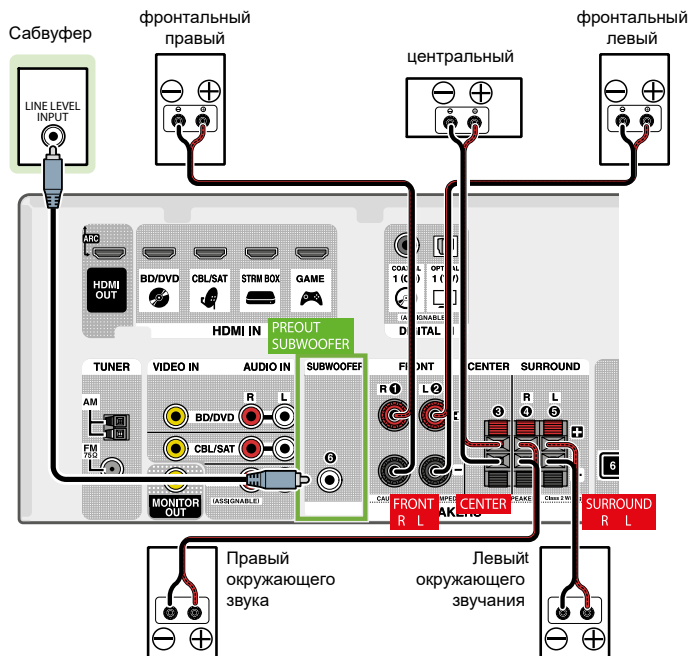

### Выполнение кабельных подключений

Удостоверьтесь, что кабели не загнуты над верхней частью устройства (как показано на рисунке). В этом случае, магнитное поле, создаваемое трансформаторами устройства, может привести к появлению шумов из акустических систем.

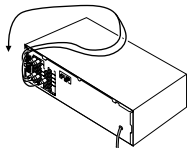

#### Важно

- Перед выполнением или изменением соединения, выключите питание и отсоедините шнур питания от розетки переменного тока.
- Перед отсоединением кабеля питания, установите переключатель питания в режим ожидания.

### Кабели HDMI

Видео и звуковые сигналы могут передаваться одновременно с помощью одного кабеля. При подключении плеера и телевизора через ресивер, для обоих подключений возможно использование кабелей HDMI.

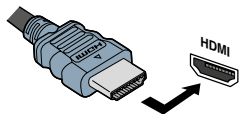

Следите за тем, чтобы разъем был подключен в правильном направлении.

#### Примечание:

- Установите параметр HDMI см. [Настройка параметров воспроизведения звука на странице 27 THRU](#) (через) и установите входной сигнал в [Выборе аудио выхода на странице 18](#) на HDMI, если вы хотите прослушивать аудио выход HDMI с вашего телевизора (звук не будет слышен из ресивера).
- Если видеосигнал не появляется на экране телевизора, попробуйте изменить параметры разрешения на устройстве или дисплее. Обратите внимание, что некоторые устройства (такие как игровые консоли) имеют разрешение сигнала, которое не может быть отображено. В этом случае используйте (аналоговое) композитное соединение.
- Если разрешение видео сигнала, подаваемого с HDMI составляет 480i, 480p, 576i или 576p, то в этом случае невозможно получение звука Multi Ch PCM и HD звука (высокого разрешения).

### О HDMI

Подключение HDMI передает несжатый цифровой видео сигнал, а также практически любой тип цифрового звука, с которым совместимо подключенное оборудование, в том числе DVD-Video, DVD-Audio, SACD, Dolby Digital Plus, Dolby TrueHD и DTS-HD Master Audio (см. ниже ограничения), Video CD/Super VCD и CD. Ресивер оборудован технологией High-Definition Multimedia Interface (HDMI®)

Через HDMI соединение ресивер поддерживает функции, описанные ниже.

- Цифровая передача несжатого видео (контента, защищенного протоколом HDCP (1080p/24, 1080p/60, и т. п.)
- Передача 3D сигнала
- Передача сигнала в формате Deep Color
- Передача сигнала x.v. Color
- Канал возврата аудиосигнала ARC ([см. Меню установки HDMI на странице 34](#))  
Вход многоканальных линейных PCM цифровых аудио сигналов (192 Кгц или менее) до 8 каналов
- Вход в следующих цифровых аудио форматах
  - Dolby Digital, Dolby Digital Plus, DTS, аудио сигнал

- с высоким битрейтом (Dolby TrueHD, DTS-HD Master Audio), DVD-Audio, CD, SACD (DSD только 2 канала), Video CD, Super VCD
- Передача сигнала 4K
  - В зависимости от подключенного оборудования, это может работать неправильно
  - Поддерживаются сигналы 4K 24p, 4K 25p, 4K 30p, 4K 50p и 4K 60p
- Разъем совместимый с HDCP 2.2

#### Примечание:

- Используйте высокоскоростной кабель HDMI® / ™. При использовании HDMI кабеля, отличного от высокоскоростного HDMI® / ™ кабеля, устройство может работать неправильно.
- При подключении HDMI кабеля со встроенным эквалайзером, система может работать неправильно.
- Передача сигнала 3D, Deep Color, x.v. Colour, 4K и ARC возможно только при подключении к совместимому оборудованию.
- Передача цифрового аудио сигнала в формате HDMI требуется больше времени для распознавания. По этой причине при переключении между аудио форматами или начале воспроизведения может произойти прерывание аудио сигнала.
- Включение/выключение устройства, подключенного к разъему HDMI OUT данного устройства, во время воспроизведения или отсоединение/присоединение кабеля HDMI во время воспроизведения может стать причиной шума или прерывания аудио сигнала.

**HDMI®**  
HIGH DEFINITION MULTIMEDIA INTERFACE

HIGH-DEFINITION MULTIMEDIA INTERFACE (HDMI)  
Термин HDMI и HDMI High-Definition Multimedia Interface и логотип HDMI являются товарными знаками или зарегистрированными товарными знаками HDMI Licensing LLC в США и других странах.

«x.v. Colour» и x.v.Color являются торговыми знаками корпорации Sony

### Аналоговые аудио кабели

Используйте стереофонические RCA кабели для подключения аналоговых аудио устройств. Эти кабели обычно окрашены в красный и белый цвета. Необходимо подключить разъемы красного провода к клемме R (правый) а разъемы белого провода к клемме L (левый).

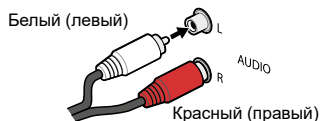

### Стандартные RCA видео кабели

Эти кабели чаще всего применяются для видео соединения и используются для подключения к композитному видео разъему. От аудио кабелей они отличаются наличием желтого штекера.



### Цифровые аудио кабели

Для подключения цифрового оборудования к ресиверу могут быть использованы продаваемые отдельно коаксиальные цифровые аудио кабели или оптические кабели.

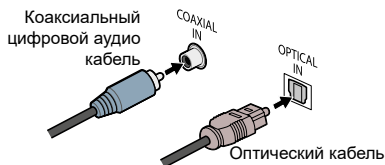

#### Примечание:

- При подключении оптических кабелей, соблюдайте осторожность, чтобы не повредить защитную крышку оптического разъема.
- При хранении оптических кабелей, не скручивайте их туго. При перегибе в углах кабель может быть поврежден.
- Для выполнения коаксиального цифрового соединения можно также использовать стандартный RCA видео кабель.

### О подключении видео выходов.

Ресивер не имеет видео конвертора. При использовании HDMI кабелей для подключения устройства входного сигнала, для подключения к телевизору должны быть использованы такие же кабели.

Сигналы с аналоговых (композитного) видео входов этого ресивера не будет выводиться через выход HDMI OUT

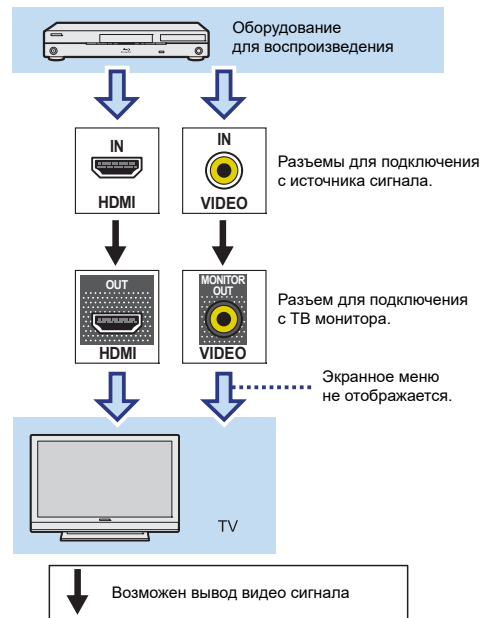

## Подключение телевизора и оборудования воспроизведения

### Подключение с помощью кабеля HDMI

При наличии оборудования (Blu-ray плеер и т. д.) с поддержкой HDMI или DVI (с поддержкой HDCP), вы можете подключить его к ресиверу с помощью имеющегося в продаже кабеля HDMI.

- Для прослушивания телевизора через ресивер необходимо выполнить следующие подключения/настройки.
  - Если телевизор не поддерживает функцию HDMI ARC, подключите ресивер и телевизор с помощью аудио кабелей (как показано на рисунке).
  - Если телевизор поддерживает функцию HDMI ARC, звук с телевизора подается на вход ресивера через разъем HDMI. Нет необходимости в подключении аудио кабеля. В этом случае установите **ARC** в настройках HDMI на **ON** (см. [меню настроек HDMI на странице 34](#)).
  - Для получения информации по подключению и настройке телевизора, смотрите инструкцию по эксплуатации.

### Важно

- При включении функции ARC и подключении ресивера к совместимому телевизору с помощью кабеля HDMI, при переключении входа ТВ композитный, вход ресивера может автоматически переключаться на телевизор. В этом случае, переключите вход ресивера обратно на оригинальный вход, или выключите функцию ARC (см. [меню настроек HDMI на странице 34](#)).

### Примечание:

Для прослушивания аудио сигнала с телевизора, подключенного к ресиверу с использованием аналоговых аудио кабелей, необходимо выполнить настройку для аналогового аудио входа (см. [Меню назначения входа на странице 33](#)).

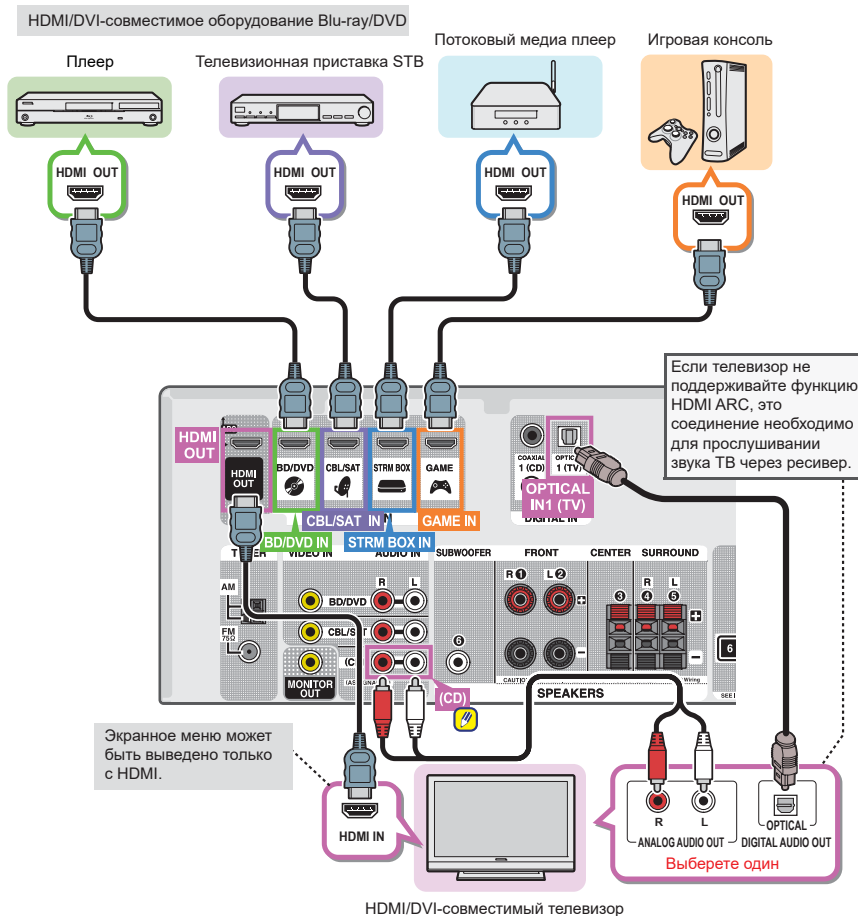

## Подключение устройства без разъемов HDMI

На рисунке показано подключение телевизора и проигрывателя дисков Blu-ray Disc™/проигрывателя DVD (или других устройств воспроизведения) без использования HDMI-разъема к ресиверу.

### Важно

- При подключении ресивера и телевизора с использованием комPOSITE кабеля, функция экранного меню, позволяющая показать настройки ресивера, операции и т.д., на экране телевизора не может быть использована. В этом случае, при выполнении различных операций и настроек необходимо смотреть на дисплей на передней панели.

### Примечание:

- Вы можете подключить только одно устройство к оптическому входу. При подключении других устройств, используйте другие методы.  
Для прослушивания звука от устройства, подключенного к ресиверу с помощью оптического кабеля, сначала включите **BD/DVD** (Blu-ray/DVD-проигрыватель) или **CBL/SAT** (set-top box), а затем нажмите кнопку **AUDIO SEL** для выбора аудио сигнала **O1** (ОПТИЧЕСКИЙ1) (см. [Выбор входного аудиосигнала на странице 18](#))
- Вы можете подключить только одно устройство к коаксиальному входному разъему. При подключении других устройств, используйте другие методы.  
Для прослушивания звука от устройства, подключенного к ресиверу с помощью коаксиального кабеля, сначала включите **BD/DVD** (Blu-ray/DVD-проигрыватель) или **CBL/SAT** (set-top box), а затем нажмите кнопку **AUDIO SEL** для выбора аудио сигнала **O1** (COAXIAL) (см. [Выбор входного аудиосигнала на странице 18.](#))

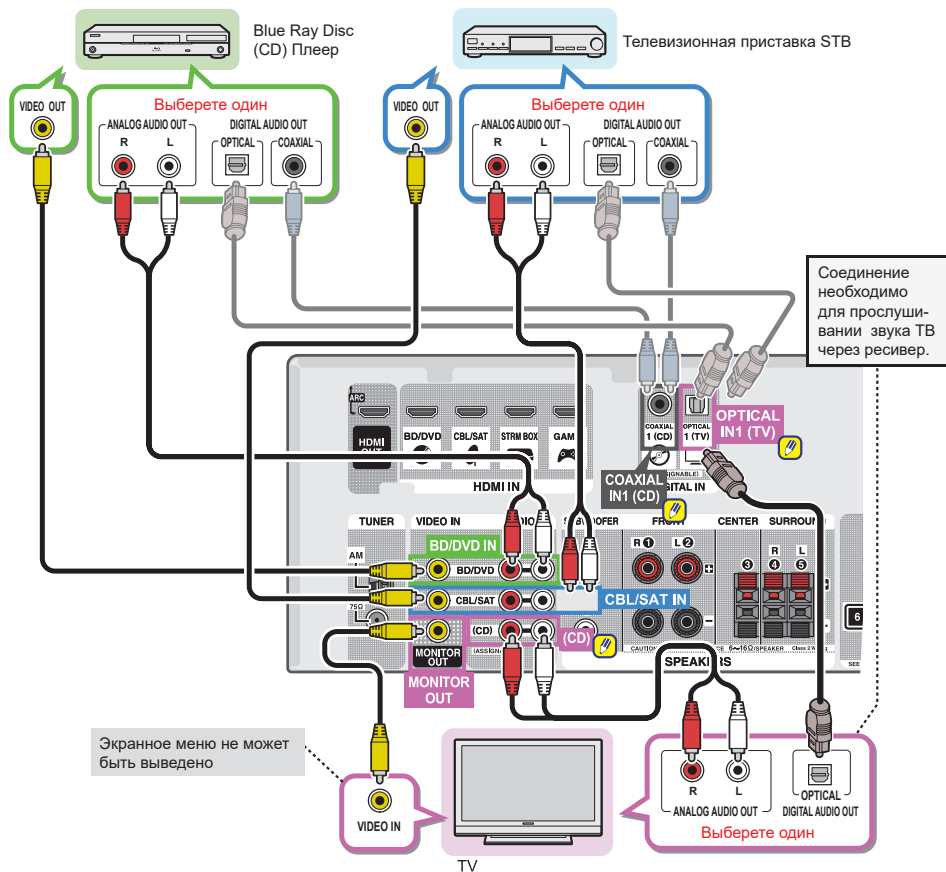

### Подключение антенн

Подключите рамочную антенну AM и FM-антенну, как показано на рисунке ниже. Для улучшения качества приема сигнала и звука, подключите внешние антенны (см. ниже [Использование внешних антенн](#)).

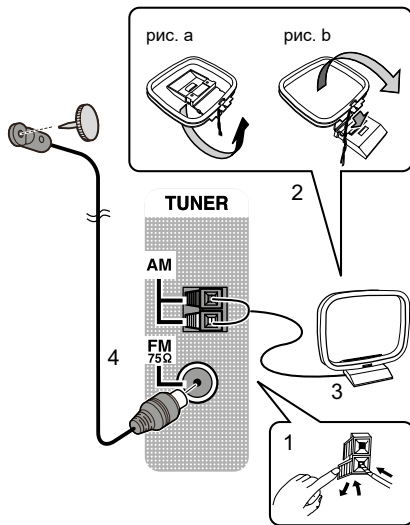

1 Нажмите, чтобы открыть фиксаторы и вставьте полностью один провод в каждую клемму, затем отпустите фиксаторы, для закрепления проводов AM антенны.

2 Зафиксируйте рамочную AM антенну на прилагаемой подставке.

Для фиксации подставки на антенне, согните ее в направлении, показанном стрелкой (рис. а), а затем закрепите петлю на стойке (рис. б).

3 Разместите AM антенну на плоской поверхности в направлении, обеспечивающем наилучшее качество приема.

4 Подключите проводную антенну FM в разъем FM антенны.

Для получения наилучшего качества приема, растяните полностью антенну FM и закрепите на стене или дверном проеме. Не вешайте провод свободно и не сворачивайте спиралью.

### Использование внешних антенн

для улучшения качества радиоприема в диапазоне FM

Для подключения внешней FM антенны используйте разъем PAL (не прилагается).

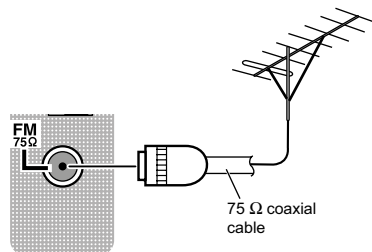

### Для улучшения приема AM

Подключите провод с виниловой изоляцией длиной от 5 до 6 метров к клемме антенны AM без отсоединения прилагаемой рамочной антенны AM.

Для обеспечения наилучшего приема, растяните провод горизонтально вне помещения.

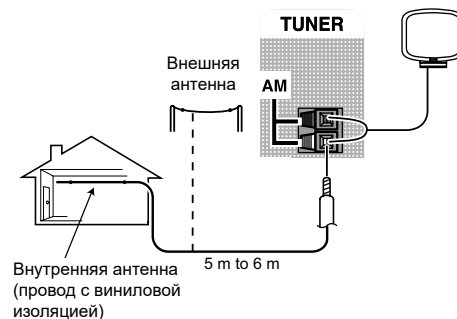

### Подключение устройства USB

С помощью интерфейса USB на передней панели ресивера можно прослушивать двухканальное аудио.

▶ Переключите ресивер в режим ожидания, затем подключите USB устройство к разъему USB на передней панели ресивера.

- Подключение к ресиверу iPod/iPhone или аналогичного устройства для воспроизведения музыкальных файлов невозможно.

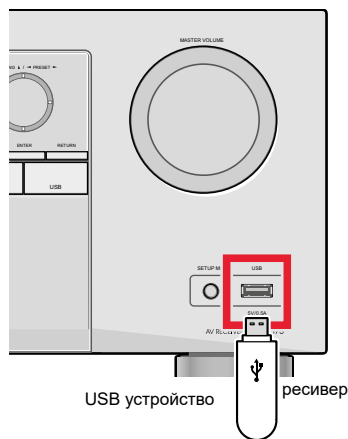

- Ресивер не поддерживает USB-концентратор.
- Для получения инструкций о воспроизведении файлов с USB-устройства, см. [Воспроизведение с USB-устройства на странице 20](#).

### Включение ресивера

Включайте ресивер только после того, как были подключены все устройства, включая акустические системы.

▶ Подключите шнур питания в подходящую розетку переменного тока.

#### ⚠ ПРЕДОСТЕРЕЖЕНИЕ

- Шнур питания держите только за вилку. Не тяните за вилку при отключении сетевого шнура и ни в коем случае не прикасайтесь к шнуру питания мокрыми руками, так как это может привести к короткому замыканию или поражению электрическим током. Не ставьте устройство, мебель и т.д., на шнур питания и не защемляйте его. Никогда не завязывайте узлы на шнур и не связываете его с другими кабелями. Кабели питания должны быть проложены таким образом, чтобы избежать случайного наступания на них. Повреждение шнура питания может стать причиной пожара или электрического удара. Периодически проверяйте шнур питания. При обнаружении повреждения, обратитесь в ближайший авторизованный сервисный центр Onkuo или к вашему дилеру для его замены.
- Если ресивер не используется в течение длительного времени, необходимо отключить его от электросети. Для этого выньте вилку из розетки.



# 3: Основная настройка

## Автоматическая калибровка окружающего звука (AccuEQ Room Calibration)

Установите прилагаемый микрофон настройки в позицию прослушивания, замерьте тестовые сигналы, излучаемые акустическими системами, затем ресивер автоматически устанавливает оптимальный уровень громкости для каждой акустической системы, частоту разделения канала и расстояние от слушателя. Это также обеспечивает коррекцию искажений, вызванных акустической средой помещения.

### ⚠ ПРЕДОСТЕРЕЖЕНИЕ

- Тестовые сигналы, используемые в настройке AccuEQ Room Cal. выводятся на высоком уровне громкости.

### 📌 Важно

- При подключении к телевизору с использованием композитного выхода, экранные дисплеи не появятся. Для настройки AccuEQ Room Cal. используйте подключение HDMI.
- Установка AccuEQ Room Cal. переписывает любые существующие настройки акустической системы, сделанные вами.
- Перед использованием настройки AccuEQ Room Cal., **USB** вход не должен быть выбран в качестве источника входного сигнала.

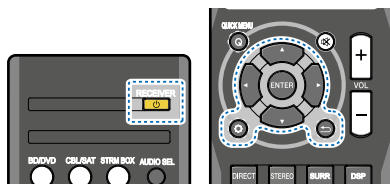

1 Включите ресивер и телевизор.

2 Переключите ТВ вход на вход, который подключает ресивер к ТВ через соответствующий HDMI кабель.

3 Подключите микрофон к гнезду **SETUP MIC** на передней панели.

Удостоверьтесь, что между акустическими системами и микрофоном нет посторонних предметов.

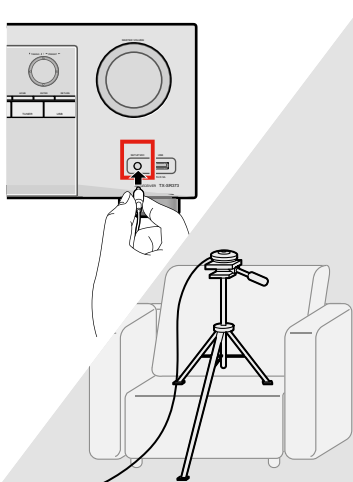

При наличии штатива, используйте его для размещения микрофона, так чтобы он находился на уровне уха слушателя. В противном случае установите микрофон на уровень уха на столе или стуле.

4 Нажмите кнопку **BD/DVD** на пульте ДУ для переключения на вход **BD/DVD**.

5 Нажмите кнопку

На ТВ появится меню установки. Используйте кнопки и **ENTER** на пульте ДУ для перемещения курсора по экрану и выбору пунктов меню. Нажмите для выхода из текущего меню.

- Нажмите в любой момент времени для выхода из режима Setup. При отмене настройки AccuEQ Room Cal. в любое время, ресивер автоматически выходит из режима настройки без сохранения сделанных настроек.
- Если в течение трех минут не выполняется никаких действий, автоматически запускается экранная заставка.

6 Выберите в меню Setup «AccuEQ Room Cal.», нажмите кнопку **ENTER**.

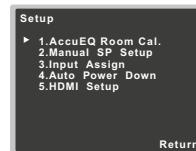

7 Нажмите кнопку **ENTER** вновь.

- Если к гнезду **SETUP MIC** не подключен микрофон, замигает индикация **MIC IN**.

После нажатия кнопки **ENTER** постарайтесь соблюдать максимальную тишину. Система дает серию тестовых сигналов для установки уровня окружающего шума.

8 Следуйте инструкциям на экране.

- Убедитесь, что микрофон подключен.
  - Убедитесь, что сабвуфер включен и уровень громкости поднят вверх.
- См. ниже примечания относительно фонового шума и других возможных помех.



### 9 Дождитесь завершения тестовых сигналов

В процессе вывода ресивером тестовых сигналов для определения акустических систем в установке, на экране выводится текущий отчет. Во время этой процедуры соблюдайте тишину.

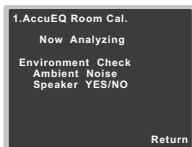

- Для выполнения правильных настроек акустической системы, не выполняйте регулировку громкости во время тестовых сигналов

### 10 Подтвердите конфигурацию акустической системы.

Конфигурация, показанная на экране, показывает именно в настоящее время акустические системы.

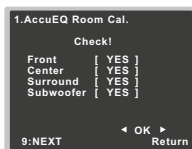

- При появлении сообщения об ошибке (например **слишком высокий уровень фонового шума**), выберите опцию **RETRY** после проверки фонового шума (см. ниже [Другие проблемы при работе с настройкой AccuEQ Room Cal.](#)).

Если отображаемая на экране конфигурация акустической системы неправильная, используйте кнопки **▲/▼** для выбора акустической системы и кнопки **◀/▶** для изменения настроек. После завершения

переходите к следующему шагу.

Появление сообщения об ошибке (**ERR**) в правой стороне колонки означает проблему с подключением акустической системы. Если выбор опции **RETRY** не устраняет проблему, выключите питание и проверьте подключения акустических систем.

### 11 Проверьте, что выбрана опция «OK» и затем нажмите ENTER.

Если экран в шаге 10 остается в неприкосновенном состоянии в течение 10 секунд и кнопка **ENTER** в шаге 11 не нажимается, настройка AccuEQ Room Cal. запускается автоматически как показано ниже.

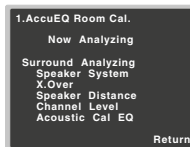

В процессе вывода ресивером тестовых сигналов для определения оптимальных настроек ресивера для уровня сигнала канала и расстояния до акустической системы и акустической калибровки эквалайзера, на экране высвечивается отчет о результатах работы. Во время этой процедуры соблюдайте тишину. Это может занять от 1 до 3 минут.

### 12 Настройка AccuEQ Room Cal. завершена, автоматически высвечивается экран Setup.

Настройки, сделанные в меню установки AccuEQ Room Cal. должны обеспечить отличное качество окружающего звучания. Дополнительная регулировка настроек может быть выполнена с помощью меню Setup ([см. стр. 31](#)).

#### Примечание:

- В зависимости от характеристик вашего помещения, идентичные акустические системы с размером диф-

фузора около 12 см могут оказаться с настройками другого размера. Настройки могут быть отрегулированы вручную с помощью меню [Настройка акустической системы на стр. 31](#).

- Настройка расстояния до сабвуфера может быть больше, чем реальное расстояние от места прослушивания. Эта настройка должна быть точной (принимается в расчет задержка звука и характеристики помещения) и обычно не нуждается в корректировке.

### Другие проблемы при работе с системой AccuEQ Room Cal.

Если окружающая среда помещения не является оптимальной для автокалибровки AccuEQ Room Cal. (слишком много фонового шума, отражение сигнала от стен, предметы, блокирующие прохождение звука к микрофону), конечные настройки могут быть неправильными. Проверьте бытовые электроприборы (кондиционеры, холодильник, вентилятор и др.) которые могут оказать влияние на окружающую среду и при необходимости выключите их. На появлении на дисплее передней панели каких-либо инструкций, выполните их.

- Некоторые телевизоры старых моделей могут влиять на работу микрофона. В этом случае выключите телевизор при выполнении настройки AccuEQ Room Cal



# 4: Воспроизведение

## Воспроизведение источника звука

Для воспроизведения источника звука (например проигрыватель DVD дисков) на системе домашнего кинотеатра имеется несколько основных инструкций

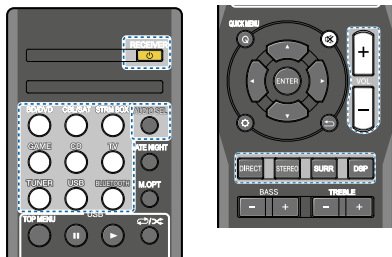

### 1 Включение компонентов системы и ресивера

Включите оборудование воспроизведения (например DVD плеер), телевизор и сабвуфер (при его наличии). Затем включите ресивер (нажмите на кнопку **RECEIVER**).

- Убедитесь, что микрофон установки отключен.

### 2 Переключите вход ТВ на вход, к которому подключен ресивер.

Например, если вы подключили ресивер к разьему **VIDEO** на телевизоре, удостоверьтесь, что выбран вход **VIDEO**

### 3 Нажмите кнопки функций входа для выбора функции входа, с которого хотите осуществить воспроизведение.

Если после выбора правильного источника, попрежнему нет звука, выберите для воспроизведения аудио сигнал входа I (см. [Выбор входного аудио сигнала ниже](#)).

### 4 Нажмите кнопку **DIRECT**.

При необходимости измените режим прослушивания. Правильность настройки окружающего звука можно проверить на дисплее передней панели. Если дисплей не соответствует входному сигналу и режиму прослушивания, проверьте соединения и настройки.

#### **Примечание:**

- Необходимо проверить настройки цифрового аудио выхода на DVD плеере или цифровом спутниковом ресивере. Они должны быть установлены на вывод аудио сигнала Dolby Digital, DTS и 88.2 kHz/96 kHz PCM (2 канала). При наличии опции MPEG аудио, установите эту опцию для преобразования аудио формата MPEG в формат PCM
- В зависимости от DVD плеера или проигрывателя дисков, можно получить двух канальный стерео звук и аналоговый звук. В этом случае, ресивер может быть установлен в режим многоканального прослушивания для получения многоканального окружающего звучания.

### 5 Используйте кнопку **VOL +/-** для регулировки уровня громкости

Отключите громкость на телевизоре, чтобы звук был слышен только на акустических системах, подключенных к ресиверу.

## Выбор входного аудио сигнала

Входной аудио сигнал может быть выбран для каждого источника входа. После установки, выбранный аудио вход будет применен каждый раз при выборе источника входа с помощью кнопок входа.

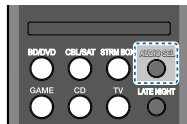

### Нажмите кнопку **AUDIO SEL** для выбора аудио сигнала с входа, соответствующего источнику.

При каждом нажатии выполняется циклическое переключение:

- **H**—Сигнал HDMI. Может быть выбран для **BD/DVD**, **CBL/SAT**, **STRM BOX** или **GAME** input. Для других входов, **H** не может быть выбран.
- — При установке опции **HDMI** в меню [Опции установки Аудио на стр 27](#) на «is set to **THRU**», звук будет слышен не через ресивер, а с телевизора.
- **A**—Выбор аналоговых входов
- **C1/O1**—Выбор цифрового входа Коаксиальный вход 1 выбирается для **C1**, а аудио вход optical 1 выбирается для **O1**.

При выборе **H** (HDMI) или **C1/O1** (цифровой и отсутствии выбранного аудио входа, автоматически выбирается режим аналогового входа A (аналоговый).

#### **Примечание:**

- Входы **STRM BOX** и **GAME** зафиксированы на **H** (HDMI). Эта опция не может быть изменена.
- Для **TV** входа может быть выбрана только опция **A** (аналоговый) или **C1/O1** (цифровой). Тем не менее, если **ARC** в меню **HDMI Setup** установлена на **ON**, вход фиксируется на **H** (HDMI) и не может быть изменен.
- При установке на **H** (HDMI) или **C1/O1** (цифровой), **DI** загорается при входе сигнала DigitalDolby, и загорается при наличии на входе сигнала **DTS**.
- При выборе **H** (HDMI) индикаторы **A** и **DIGITAL** отключаются (см [стр. 5](#)).

- При выборе цифрового входа (оптический или коаксиальный), ресивер может осуществлять воспроизведение только цифровых сигналов формата Dolby Digital, PCM (32 kHz до 96 kHz) и DTS (включая DTS 96 kHz/24 bit) Через HDMI разъем могут подаваться совместимые сигналы: Dolby Digital, DTS, SACD (DSD 2 канальный только), PCM (32 kHz до 192 kHz частота дискретизации), Dolby TrueHD, Dolby Digital Plus, DTS-EXPRESS, DTS-HD Master Audio и DVD Audio (включая 192 kHz). Для цифровых сигналов другого формата, установите вход на **A** (Аналоговый).
- При воспроизведении аналогового сигнала LD и CD плеером, совместимым с DTS, может появиться цифровой шум. Для предотвращения шума, сделайте соответствующие цифровые соединения Т ([cmp. 11](#)) и установите входной сигнал на **C1/O1** (цифровой).
- Некоторые DVD плееры не выводят DTS сигналы. Для получения дополнительной информации смотрите руководство DVD плеера.

Функция входа	Входные разъемы			
	HDMI	COAXIAL	OPTICAL	ANALOG
BD/DVD	✓	✓	✓	✓
TV	x <sup>a</sup>	✓	✓	x <sup>b</sup>
CBL/SAT	✓	✓	✓	✓
CD	x	✓	✓	✓
STRM BOX	✓	x	x	x
GAME	✓	x	x	x

- a. HDMI разъемы могут быть использованы для ТВ входа. Для этого необходимо включить функцию ARC в настройках HDMI ([cmp. 34](#)).
- b. Для прослушивания аудио с ТВ, подключенного к ресиверу с помощью аналоговых кабелей, необходимо выполнить установку для аналогового аудио входа. (см. [Меню назначения входа на cmp. 33](#)).

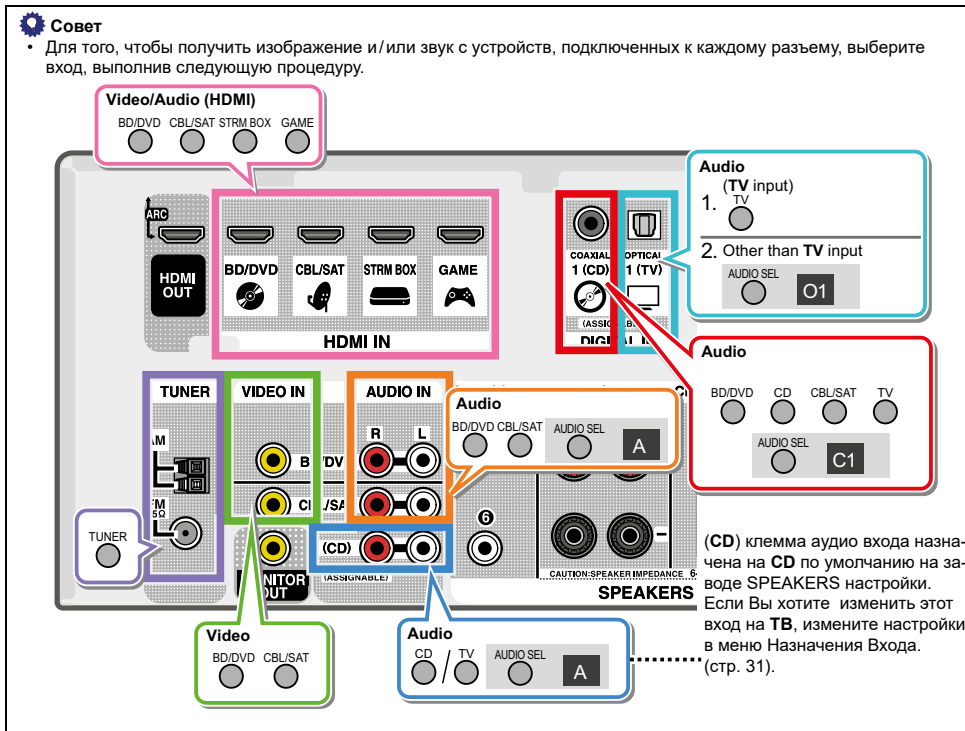

## Воспроизведение с устройства USB

С помощью USB можно прослушивать двухканальное аудио. Интерфейс передней панели ресивера.

### Важно

- Опку не может гарантировать совместимость (работу и/или питание) со всеми USB устройствами хранения данных и не несет ответственность за потерю данных, вызванных подключением к ресиверу.

### Примечание:

- Включает в себя воспроизведение музыки в формате WMA/MP3/MPEG-4 AAC (за исключением файлов с защитой от копирования или ограничением воспроизведения).
- Совместимые устройства USB включают в себя внешние жесткие диски, портативные плееры с флэш-памятью и цифровые аудио плееры (MP3-плееры) формата FAT16/32. Невозможно подключить этот ресивер к компьютеру для воспроизведения через USB.
- При большом объеме данных, ресиверу может потребоваться больше времени для чтения содержимого устройства USB.
- Если выбранный файл не может быть воспроизведен, ресивер автоматически переходит к следующему воспроизводимому файлу.
- Если воспроизводимый в текущий момент файл не имеет названия, на экране показывается имя файла. При отсутствии названия альбома и исполнителя, высвечивается пустая строка.
- Обратите внимание, что нелатинские знаки в списке воспроизведения отображаются как “\* \*”.
- Убедитесь, что ресивер находится в режиме ожидания при отсоединении USB-устройства.

## 1 Включите ресивер и телевизор.

См. [Подключение USB-устройства на странице 15](#).

## 2 Переключите ТВ вход так, чтобы он был подключен к ресиверу.

- Переключите ТВ вход на вход, который подключает ресивер к ТВ через соответствующий HDMI кабель.

## 3 Нажмите кнопку USB на пульте ДУ для переключения ресивера на вход USB.

На экранном меню появляется индикация **Loading** что означает, что ресивер начинает распознавание подключенного устройства USB. После распознавания, появится экран воспроизведения в экранном меню и воспроизведение начнется автоматически.

## Регуляторы воспроизведения

Кнопки пульта ДУ ресивера могут быть использованы для воспроизведения файлов, сохраненных на USB устройствах.

- Нажмите **USB** для переключения пульта ДУ на режим работы с USB устройствами.

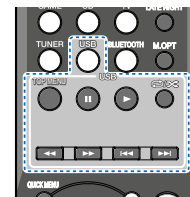

### Важно

Если на дисплее появляется сообщение об ошибке—**USB Error** попробуйте выполнить следующие действия:

- Выключите и вновь включите ресивер.
- Переподключите USB устройство при выключенном ресивере.
- Выберите другой источник вход (например **BD/DVD**), и затем переключитесь обратно на **USB**.
- Используйте для USB питания специализированный AC адаптер (поставляется с устройством)

Для получения больше информации о сообщениях об ошибках, см. [раздел Сообщения USB на стр. 36](#). Если проблема не устраняется, возможно, что USB устройство—несовместимое.

## Совместимость

### со сжатым аудио сигналом

Обратите внимание, что хотя большинство стандартных комбинаций бит/частота дискретизации для сжатого аудио сигнала совместимо с ресивером, некоторые файлы с неправильной кодировкой не могут быть воспроизведены. Ниже перечислены совместимые форматы для сжатых аудио файлов:

- **MP3** (MPEG-1/2/2.5 Audio Layer 3)— частоты дискретизации: 32 kHz/44.1 kHz/48 kHz; Скорость передачи данных: 32 kbps до 320 kbps (рекомендуется 128 kbps или выше); Расширение файла: **.mp3**
- **WMA** (Windows Media Audio) -Частоты дискретизации 32 kHz/44.1 kHz/48 kHz; Скорость передачи данных: 48 kbps до 192 kbps (рекомендуется 128 kbps или выше); Расширение файла: **.wma**; WMA9 Pro и WMA кодировка без потери качества Нет
- **AAC** (MPEG-4 Advanced Audio Coding)— Частоты дискретизации: 32 kHz/44.1 kHz/48 kHz; Скорость передачи данных: 16 kbps до 320 kbps (рекомендуется 128 kbps или выше); Расширение файла: **.m4a**; Apple кодировка без потери качества Нет

### Дополнительная информация о совместимости

- VBR (изменяемая скорость передачи данных MP3/WMA/MPEG-4 AAC воспроизведение: Да (заметьте, что в некоторых случаях время воспроизведения отображается некорректно).
- Аудио файлы, с защищенными авторскими правами не могут быть воспроизведены на этом ресивере.
- Аудио файлы, с защитой DRM не могут быть воспроизведены на этом ресивере.

### О MPEG-4 AAC

Advanced Audio Coding (AAC) является основой стандарта MPEG-4 AAC, который объединяется с MPEG-2 AAC, создавая основу технологии сжатия звука MPEG-4. Используемый формат файла и расширение зависят от приложения, используемого для декодирования файла AAC Ресивер воспроизводит AAC файлы, закодированные iTunes® с созданием расширения '.m4a'. Файлы

с DRM защитой не воспроизводятся. Файлы, закодированные одинаковым версиями iTunes могут быть не воспроизведены.

Apple и iTunes являются торговыми марками Apple Inc., зарегистрированной в США и других странах.

### О WMA

WMA—это сокращение для Windows Media Audio. Он относится к технологии сжатия аудио сигнала, разработанного корпорацией Microsoft. Ресивер воспроизводит WMA файлы, закодированные с помощью Windows Media® Player и имеющим расширение '.wma'. Файлы с DRM защитой не воспроизводятся. Файлы, закодированные одинаковым версиями Windows Media® могут быть не воспроизведены.



## Воспроизведение с использованием технологии BLUETOOTH

Вы можете без проводов слушать музыкальные файлы, хранящиеся в смартфоне или другом Bluetooth-совместимом устройстве. Соединение действует на расстоянии до 15 метров.

### Примечание:

- BLUETOOTH®—это торговая марка. Логотип зарегистрирован и является собственностью Bluetooth SIG, Inc.
- Bluetooth-совместимое устройство должно поддерживать протокол A2DP.
- Имейте в виду, что соединение не гарантируется всегда и для всех Bluetooth-совместимых устройств.
- Сопряжение с устройством (начальная регистрация)

## Сопряжение

### (или как говорят иногда — спаривание)

Необходимо при первоначальном использовании Bluetooth-совместимых устройств.

- После нажатия кнопки BLUETOOTH и переключения в режим BT Audio выполните процедуру сопряжения с совместимым устройством по BLUETOOTH. Если сопряжение было выполнено правильно, нет необходимости выполнения процедуры сопряжения, показанной ниже.



### 1 Нажмите BLUETOOTH.

### 2 Включите питание на BLUETOOTH совместимом устройстве и выполните процедуру сопряжения.

- Данное устройство будет показано как "Onkyo TX-SR373" на дисплее совместимого BLUETOOTH устройства.

Сопряжение начинается.

- Разместите сопрягаемое устройство как можно ближе к ресиверу.
- Для уточнения информации по совместимости и сопряжения устройства BLUETOOTH смотрите руководство.
- При необходимости ввода PIN кода введите 0000 (Данное устройство не принимает никакие другие настройки PIN кода кроме «0000».)

### 3 Удостоверьтесь на совместимом устройстве, что сопряжение было выполнено успешно.

Если сопряжение устройств прошло успешно, появится индикация CONNECT.

## Если сопряжение устройств прошло успешно, появится индикация CONNECT.

Теперь можно слушать музыку на ресивере с совместимого BLUETOOTH устройства.

### 1 Нажмите BLUETOOTH.

Устройство переключится на вход BT Audio.

### 2 Между совместимым устройством и ресивером будет создано BLUETOOTH соединение. Процедура соединения может быть выполнена и с совместимого BLUETOOTH устройства.

- Обращайтесь к руководству пользователя BLUETOOTH совместимого устройства для получения информации о соединении.

### 3 Начните воспроизведение музыки с BLUETOOTH совместимого устройства.

## Предосторожности по радиодиапазону

В ресивере используется радиочастота 2.4 ГГц. Этот же диапазон используется другими беспроводными системами (см. список ниже). Для предотвращения появления шумов или прерывания соединения, не используйте ресивер рядом с такими устройствами или удостоверь-

тесь, что во время работы устройства выключены.

- Беспроводные телефоны
- Беспроводные факсы
- Микроволновые печи
- Беспроводные LAN устройства (IEEE802.11b/g)
- Беспроводное аудио/видео оборудование
- Беспроводные контроллеры для игровых систем.
- Медицинское оборудование на основе микроволн.
- Некоторые детские мониторы

Другое оборудование, которое может работать на той же частоте.

- Противоугонные системы.
- Любительские радиостанции (HAM)
- Система управления товарным складом
- Система опознавания для поездов или аварийных служб

### Примечание:

- Появления шума в телевизионном изображении, существует может означать, что Bluetooth устройство или ресивер (включая устройства, поддерживаемые ресивером) являются причиной возникновения помех. В этом случае увеличьте расстояние между входным антенным разъемом и Bluetooth устройством или ресивером (включая устройства, поддерживаемые ресивером).
- Если что либо будет находиться на пути между ресивером (включая устройства, поддерживаемые им) и устройством, оборудованным беспроводной технологией BLUETOOTH (например металлическая дверь, бетонная стена изоляция с содержанием фольги), может потребоваться изменить размещение системы для предотвращения шумов сигнала и его прерывания.

## Правовое положение

Использование данного устройства ограничено его домашним использованием. (расстояние передачи может быть уменьшено в зависимости от окружающей среды).



В следующих местах, плохие условия или невозможность приема радиоволн может привести к прерыванию аудио или его остановке.

- В бетонных зданиях с арматурой или в зданиях со стальной рамой
- Вблизи от большой металлической мебели.
- В толпе людей или рядом со зданием или объектом.
- В местах излучения электромагнитного поля, статического электричества или радио помех от связанного радио оборудования, использующего тот же частотный диапазон 2.4 ГГц, беспроводного LAN устройства или микроволновой печи.
- Если вы живете в густонаселенной зоне (апартаменты, таунхауз и т. д.) и микроволновая печь ваших соседей расположена рядом с системой, могут возникнуть радиопомехи. В этом случае, переставьте устройство в другое место. Если микроволновая печь не используется, помех не будет.

#### Отражения радиоволн

Радиоволны, принимаемые данным устройством, включают радиоволны, приходящие напрямую от устройства, оборудованного беспроводной технологией BLUETOOTH (прямое излучение) и волны, приходящие с различных направлений благодаря отражению радиоволн (стены, мебель, отраженные волны) Отраженные волны также образуют различные отраженные волны и таким образом условия приема зависят от размещения. При невозможности нормально принять сигнал из-за этого феномена, попробуйте изменить немного размещение устройства с технологией BLUETOOTH. Также обратите внимание, что аудио сигнал может прерываться из-за отраженных волн и в случае, если человек пересекает или перекрывает пространство между ресивером и устройством BLUETOOTH.

#### Меры предосторожности по подключению продуктов, поддерживаемых данным устройством.

- Перед подключением устройств к ресиверу, выполните все необходимые подключения, включая аудио кабели и кабели питания.
- После завершения подсоединения к этому устрой-

ство, проверьте аудио и сетевые кабели, чтобы они не были скручены вместе.

- При отключении устройства проверьте наличие достаточного рабочего пространства в окружающей зоне.

При изменении подключения аудио или другие кабели для продуктов, поддерживаемых устройством удостоверьтесь в наличии достаточного рабочего пространства.

#### Прслушивание радио

Далее показана процедура настройки радио в диапазонах FM и AM радио с помощью функции автоматической (поиск) и ручной (шаг) настройки. После настройки на станцию можно запомнить частоту для последующего вызова — см. [Сохранение радиостанции](#) ниже для получения более подробной информации.

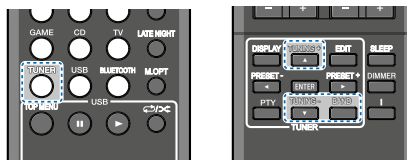

#### 1 Нажмите **TUNER** для выбора радио.

#### 2 Используйте кнопку **BAND** для изменения диапазона (FM или AM), если это необходимо.

Каждое нажатие кнопки выполняет переключение между диапазоном FM (стерео или моно) и AM.

#### 3 Настройтесь на станцию.

Есть три способа настройки:

##### ❖ Автоматическая настройка

Для поиска станций в текущем выбранном диапазоне нажмите и удерживайте кнопку **TUNING +/-** приблизительно на одну секунду. Приемник начнет поиск следующей станции. Настройка будет остановлена после обнаружения станции. Повторите процедуру для поиска других станций.

##### ❖ Ручная настройка

Для пошагового изменения частоты, нажмите кнопку **TUNING +/-**.

##### ❖ Высокоскоростная настройка

Нажмите и удерживайте кнопку **TUNING +/-** для выполнения настройки на высокой скорости.

#### Улучшение качества звука FM

Если индикаторы **TUNE** или **ST** не горят при настройке на станцию в FM-диапазоне из-за того, что сигнал слабый, переключите приемник в моно режим приема.

#### ▶ Нажмите **BAND** для выбора FM MONO.

Это должно улучшить качество звука и позволить вам насладиться прослушиванием.

#### Сохранение радиостанций в памяти

Если вы часто слушаете конкретную радиостанцию, очень удобно, если соответствующие частоты будут сохранены в памяти для быстрого вызова в любой момент времени. Это позволяет избежать ручной настройки при каждом прослушивании станции. Устройство может запомнить до 30 радиостанций.

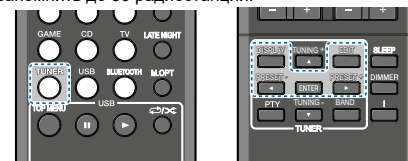

#### 1 Настройтесь на станцию, которую вы хотите сохранить.

См. [Прслушивание радио](#) выше для получения дополнительной информации.

#### 2 Нажмите кнопку **EDIT**.

На дисплее высветится индикация **PRESET**, затем мигающая индикация **MEM** и номер ячейки памяти.

3 Нажмите кнопку **PRESET +/-** для нужной ячейки памяти.

4 Нажмите кнопку **ENTER**.  
Номер ячейки памяти перестанет мигать и ресивер сохранит станцию.

#### Примечание:

- Если ресивер был отключен от сети питания более чем на месяц, память станций будет потеряна и необходимо будет выполнить новое программирование.
- Станции сохраняются в режиме стерео. При сохранении станции в режиме FM MONO, при вызове она будет показываться как ST.

### Прослушивание предустановленных радиостанций

Для этого необходимо иметь несколько сохраненных предустановок. См. [Сохранение радиостанций на странице 23](#) Если вы не сделали этого ранее.

▶ Нажмите кнопку **PRESET +/-** для выбора нужной ячейки памяти.

### Присвоение имени предварительно настроенным радиостанциям

Для облегчения идентификации, можно дать имена всем предустановленным станциям.

1 Выберите предустановленную станцию, которой вы хотите присвоить имя.

См. [Прослушивание радиостанций выше](#) как это сделать.

2 Нажмите кнопку **EDIT** дважды.

На дисплее замигает курсор в положении первого символа.

3 Введите нужное имя

Выберите имя длиной до восьми символов.

- Используйте кнопку **PRESET +/-** для выбора позиции символа.
- Используйте кнопку **TUNING +/-** для выбора символа.
- Имя сохраняется при нажатии кнопки **ENTER**.

#### Совет

- Чтобы удалить название станции, выполните шаги 1 и 2 и нажмите кнопку **ENTER** при пустом дисплее. Нажмите кнопку **EDIT**, при пустом дисплее, чтобы сохранить предыдущее имя.
- После того как предустановленной станции было назначено имя, нажмите кнопку **DISPLAY** для отображения имени. Для возврата к дисплею частоты, нажмите кнопку **DISPLAY** несколько раз для отображения частоты.

### Введение в RDS (для Европы)

Radio Data System (RDS)—это система, используемая большинством радиостанций FM для обеспечения слушателей различными видами информации— например, название станции и типа транслируемого шоу.

Одной из особенностей RDS является то, что вы можете выполнить поиск по типу программы. Например, можно выполнить поиск станции по типу программы, **JAZZ**.

Доступны следующие типы программ

**NEWS**—новости

**AFFAIRS**—текущие дела

**INFO**—Общая информация

**SPORT**—Спорт

**EDUCATE**—Образование

**DRAMA**—радиопостановки

**CULTURE** национальная и региональная культура, театр и т. д.

**SCIENCE**— наука и технология

**VARIED**—Обычно это материалы на основе бесед, например интервью или радиовикторины.

**POP M**—поп музыка

**ROCK M**—рок-музыки

**EASY M**—легкая музыка

**LIGHT M**—«легкая классическая музыка

**CLASSICS**—серьезная классическая музыка

**OTHER M**—музыка не попадающая в другие категории

**WEATHER**—прогнозы погоды

**FINANCE**—фондовый рынок, коммерция, торговля и т. д.

**CHILDREN**—программы для детей

**SOCIAL**—Социальные вопросы

**RELIGION**—программы в области религии

**PHONE IN**—публичное выражение своего мнения по телефону

**TRAVEL**—путешествия отдых

**LEISURE**—досуг и хобби

**JAZZ**—Джаз

**COUNTRY**—музыка кантри

**NATION M**—популярная музыка не на английском языке,

**OLDIES**—популярная музыка из 50-х и 60-х

**FOLK M**—народная музыка  
**DOCUMENT**—документальные программы

#### Примечание:

- Кроме того, имеются дополнительные типы программ **ALARM**, **ALARMTST**, и **NO TYPE**. **ALARM** и **ALARMTST** используются для экстренных объявлений. **NO TYPE** появляется, если тип программы не может быть найден.

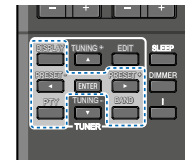
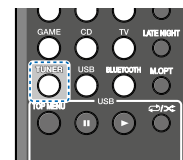



### Поиск RDS программ

Можно выполнить поиск RDS программ по типу программы.

#### 1 Нажмите TUNER и затем нажмите BAND для выбора FM диапазона

- RDS возможно только в FM-диапазоне.

#### Нажмите кнопку PTY.

На дисплее появится индикация **SEARCH**

#### 3 Нажмите кнопку PRESET +/- для выбора нужного типа программы.

#### 4 Нажмите ENTER для поиска программы.

Система начнет поиск среди станций и остановится после обнаружения. Повторите процедуру для поиска других станций.

Если на экране отображается **NO PTY** это означает что тюнер не может найти программу указанного типа. Функция RDS ищет только предустановленные станции. Если нет предустановленных станций, или нет станций с нужным типом программы, то на дисплее отображается **NO PTY**.

**FINISH** означает, что поиск завершен.

станции могут предоставить в качестве RT номер телефона.

- Название сервисной программы (**PS**)—название радиостанции.
- Тип программы (**PTY**)—показывает тип программы, транслируемой в текущий момент.
- Текущая частота тюнера (**FREQ**)

#### Примечание:

- При появлении какого-либо шума во время RT прокрутки, некоторые символы могут отображаться неправильно.
- Если вы видите **NO TEXT** на дисплее RT это означает отсутствие RT данных, посылаемых с радиовещательной станции. Дисплей будет автоматически переключаться на отображение PS данных (если нет данных PS, появляется индикация **NO NAME**).
- На PTY дисплее может быть показана индикация **NO PTY**
- Специальные символы не поддерживаются устройством и могут быть отображены как пробелы.

### Отображение информации RDS

Используйте кнопку **DISPLAY** для отображения различных типов доступной информации RDS

#### Нажмите кнопку DISPLAY для отображения информации RDS.

При каждом нажатии кнопки показания на дисплее изменяются следующим образом:

- Режим прослушивания
- Основной уровень громкости
- Радио текст (**RT**)—Сообщения посылают радиостанцией. Например, разговорные радио-



# 5: Прослушивание

## Выбор режима прослушивания

Ресивер предлагает различные режимы прослушивания для воспроизведения различных форматов звука. Выберите один из режимов в соответствии с вашей акустической системой или источником звука.

Во время прослушивания источника, нажмите последовательно кнопку режима прослушивания для выбора нужного режима прослушивания.

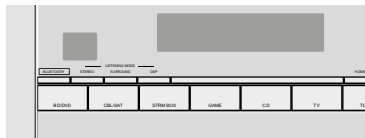
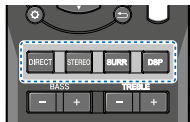

Режим прослушивания отображается на дисплее на передней панели.

### Важно

- Режимы прослушивания и многие функции, описанные в этом разделе, могут быть не доступны в зависимости от текущего источника, настроек и статуса ресивера.

## Прослушивания окружающего звука



С помощью этого ресивера, вы можете слушать любой источник в режиме окружающего звучания. Вместе с тем доступные опции будут зависеть от вашей акустической системы и типа прослушиваемого источника.

- Если в качестве источника используется Dolby Digital, DTS или Dolby Surround, будет автоматически выбрано корректное декодирование формата и показано на дисплее.

Следующие режимы обеспечивают воспроизведение окружающего звука для стереофонических и многоканальных источников.

Тип режимов окружающего звука	Подходящие источники
<b>Двухканальные источники</b>	
DOLBY PLII MOVIE	Видео
DOLBY PLII MUSIC*	Музыка
DOLBY PLII GAME	Видео игры
NEO:6 CINEMA*	Видео
NEO:6 MUSIC*	Музыка
<b>Многоканальные источники</b>	
Прямое декодирование	Нет дополнительных эффектов

a. Вы также можете настроить эффекты C.WIDTH, DIMEN., и PNRM. (см. [Настройка параметров воспроизведения звука на странице 27](#)).

b. Вы также можете настроить эффект C.IMG. (см. [Настройка параметров воспроизведения звука на странице 27](#)).

## Воспроизведение в режиме стерео



При выборе STEREO, звук будет слышен из левой и правой акустической системы (и возможно и из сабвуфера в зависимости от настроек акустической системы). Многоканальные источники Dolby Digital и DTS уменьшаются до двухканального стерео. При подключение наушников, может быть выбран только режим STEREO.

## Использование DSP (цифровой сигнальный процессор)



Функция DSP с различными режимами позволяет получить большое количество эффектов окружающего звучания. Попробуйте воспроизвести различные саундтреки чтобы выбрать нужный эффект

## All Ch Stereo

Дает возможность получения многоканального звука для стереофонического звука, и использовать

## TV Logic

Предназначен для просмотра фильмов с большим количеством диалогов.

## Game-Action

Предназначен для просмотра фильмов с динамическими саундтреками.

## Game-RPG

Подходит для видео игр.

## Game-Sports

Подходит для спортивных программ.

## Game-Rock

Создает ощущение звука живого концерта звук для рок и/или поп-музыки.

## Orchestra

Создает эффект большого концертного зала.

## Использование режимов Direct



Используйте режимы DIRECT, когда вы хотите максимально правильное воспроизведение источника звука. Все ненужные обработка сигнала отключаются.

## DIRECT

Источники звука прослушиваются согласно настройкам, сделанным в меню Manual SP Setup (Настройки акустической системы, X.Over, уровень канала, расстояние до акустической системы), а также с двойной монофонической настройкой. Вы услышите источников в соответствии с количеством каналов в сигнале. Доступны функции A/V Sync, фиксированный PCM, HDMI Audio и Auto Delay.

## Использование Advanced Music Optimizer



При удалении аудио данных во время процесса сжатия, качество звука часто ухудшается. Функция Advanced Music Optimizer использует новые технологии DSP, помогающие обеспечить качество звука компакт-диска при обратном преобразовании из сжатого 2-канального звука путем восстановления звукового давления и сглаживания зазубренных артефакты оставшихся после сжатия.

Нажмите кнопку **M.OPT** для переключения **M.OPT (Advanced Music Optimizer)** в режим **ON** или **OFF**.

**Примечание:**

- Режим Advanced Music Optimizer не может быть включен, при включении режима **DIRECT**.

## Настройка параметров воспроизведения звука

Существует ряд дополнительных настроек звука, которые можно выполнить с помощью меню **QUICK MENU**. Значения по умолчанию, если не указано, указаны жирным шрифтом.

### Важно

- Примечание Если параметр не отображается в меню **QUICK MENU**, он недоступен по причине текущего источника, настроек и статус ресивера.

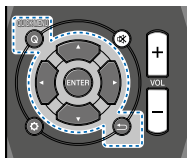

1 Нажмите кнопку **QUICK MENU**.

2 Используйте **↑/↓** для выбора регулируемой настройки.

В зависимости от текущего состояния/режим ресивера, некоторые параметры настройки не могут быть выбраны. Смотрите таблицу ниже.

3 Используйте **←/→** для настройки в случае необходимости. В таблице ниже указаны настройки, доступные для каждого параметра.

Настройка / что делает	Параметр(ы)
<b>EQ</b> (калибровка акустики EQ) Включение /выключение эффекта акустической калибровки эквалайзера.	<b>ON</b>  ВЫКП.
<b>AV SYN</b> (A/V SYNC) В некоторых мониторах есть небольшая задержка при показе видео, поэтому саундтрек будут немного рассинхронизирован с изображением. Добавляя понемногу задержки, вы можете отрегулировать звук в соответствии с видео.	<i>от 0 до 500 мсек (1 шаг 5 мс)</i> по умолчанию: <b>0</b>
<b>M.OPT</b> (Advanced Music Optimizer)* Включение /выключение эффекта акустической калибровки эквалайзера. (см <a href="#">Использование Advanced Music Optimizer на сmp. 26</a> )	<b>OFF</b> <sup>а</sup>  <b>ON</b>
<b>DUAL MONO</b> <sup>с</sup> Устанавливает режим перекодировки Dolby в dual mono. Должны быть воспроизведены цифровые саундтреки.	<b>CH1</b> — слышен только Канал 1  <b>CH2</b> — слышен только Канал 2  <b>CH2</b> — Оба канала слышны из фронтальных акустических систем.
<b>F.PCM</b> (Fixed PCM) <sup>д</sup> Полезная функция при обнаружении небольшой задержки перед <b>OFF</b> распознает PCM сигнал на CD, например, при выборе <b>ON</b> , во время воспроизведения источника без PCM может быть слышен шум. При возникновении этой проблемы выберите другой источник входного сигнала.	<b>OFF</b>  <b>ON</b>

Настройка / что делает	Параметр(ы)
<b>LATE NIGHT</b> Регулирует уровень динамического диапазон для саундтреков фильмов, оптимизированных для Dolby Digital, DTS, Dolby Digital Plus, Dolby TrueHD, DTS-HD и DTS-HD Master Audio (эта функция может также пригодиться при прослушивании на низком уровне громкости).	<b>AUTO</b> <sup>е</sup>  <b>OFF</b>  <b>MID</b>  <b>MAX</b>
<b>HDMI</b> (HDMI Audio) Определяет маршрутизацию аудио сигнала HDMI с ресивера ( <b>AMP</b> ) или через ресивер на телевизор ( <b>THRU</b> ) При выборе опции <b>THRU</b> , звук с ресивера не идет.	<b>AMP</b>  <b>THRU</b>
<b>A.DLY</b> (Auto Delay) — Авто задержка Эта функция автоматически корректирует задержку между звуком и изображением для компонентов, соединенных HDMI кабелем. Задержка аудио сигнала задается в зависимости от статуса дисплея, подсоединенного HDMI кабелем. Задержка видео сигнала подстраивается автоматически, в соответствии с задержкой аудио сигнала.	<b>OFF</b>  <b>ON</b>
<b>C.WIDTH</b> (ширина центра) <sup>ж</sup> (применимо только при использовании центрального громкоговорителя) распределяет центральный канал между фронтальными левым и правым динамиком, делая угол звучания более широким (более высокие параметры) или более узким (нижние настройки). Установка настройки 7 для параметра C. WIDTH может привести к отсутствию звука на выходе из центрального канала.	<i>по умолчанию от 0 до 7 3</i>

Настройка / что делает	Параметр(ы)
DIMEN. (Размер) <sup>9</sup> Регулирует баланс окружающего звука от фронтальной до задней плоскости делая звук более отдаленным (отрицательные настройки), или более приближенным (положительные настройки)	по умолчанию от -3 до +3 0
PNRM. (панорама) <sup>9</sup> Расширяет фронтальное стерео изображение для включения акустических систем окружающего звука для создания обволакивающего эффекта.	по умолчанию от -3 до +3 0 Выкл. ON
S.IMG (центральное изображение) <sup>9</sup> (Применимо только при использовании центральной акустической системы) Регулирует положение центрального от 0 (весь центральный канал посылается на фронтальные левый и правый акустические системы) до 10 (центральный канал посылается только на центральный динамик). изображения для создания более широкого стереоэффекта с вокалом. Отрегулируйте эффект	по умолчанию от 0 до 10 3 (NEO:6 MUSIC), 10 (NEO:6 CINEMA)

- a. Можно изменить функцию Advanced Music Optimizer в любой момент времени с помощью кнопки **M.OPT**.
- b. Настройка по умолчанию при установке **USB** и **BT Audio** входов на **ON**.
- c. Эта настройка работает только с саундтреками dual mono, с кодировкой Dolby Digital и DTS
- d. По умолчанию это не отображается. Для отображения меню необходимо изменить некоторые настройки устройства. ([См. Отображение меню настройки Fixed PCM на стр. 27](#)).
- e. Начальная установка **AUTO** возможна только для сигналов Dolby TrueHD Выберите **MAX** или **MID** для сигналов, отличных от Dolby TrueHD.

- f. Эта функция возможна только в том случае, когда подключенный дисплей поддерживает возможность автоматической синхронизации аудио/ видео для HDMI. При обнаружении ненадлежащего времени задержки, установленного автоматически, установите параметр **A.DLY** в положение **OFF** и отрегулируйте время задержки вручную. Для получения больше информации о функции lip-sync вашего дисплея, обратитесь к производителю напрямую.
- g. Возможно только с 2-канальными источниками в режиме **DOLBY PLII MUSIC**.
- h. Только при прослушивании 2-х канальных источников в режиме **NEO:6 CINEMA** и **NEO:6 MUSIC**



- Эта функция может отличаться в зависимости от настроек входного сигнала или акустической системы.

	DIRECT		STEREO	SURR	DSP	с наушниками
	Аналоговый сигнал	Другие сигналы				
Настройка акустической системы	x	✓	✓	✓	✓	x
Уровень канала	✓	✓	✓	✓	✓	x
Расстояние до акустической системы	x	✓	✓	✓	✓	x
Низкие/высокие частоты	x	x	✓	✓	✓	✓
Acoustic Calibration EQ	x	x	✓	✓	✓	x
A/V SYNC	x	✓	✓	✓	✓	✓
Advanced Music Optimizer	x	x	✓	✓	✓	✓
DUAL MONO	x	✓	✓	✓	✓	✓
Fixed PCM	x	✓	✓	✓	✓	✓
LATE NIGHT	x	x	✓	✓	✓	✓
HDMI Audio	x	✓	✓	✓	✓	✓
Auto Delay	x	✓	✓	✓	✓	✓
Center Image (NEO:6 только)	x	x	x	✓	x	x

## Отображение меню Fixed PCM Setting (Фиксированная настройка PCM)

Опции Fixed PCM Audio не отображаются по умолчанию. Выполните следующие действия для их отображения.

1 Переключите ресивер в режим ожидания

2 Удерживая в нажатом положении кнопку **RETURN** на передней панели, удерживайте кнопку **ON/STANDBY**.

Настройки будут переключаться между отображением и скрытием информации при каждом выполнении этих шагов. Примечание

### Примечание:

- Если режим **Standby Through** не установлен на **OFF**, вы не сможете установить переключение **Fixed PCM**.

## Изменение настроек телевизионного формата графического интерфейса пользователя

При неправильном отображении экрана графического интерфейса пользователя может оказаться, что ТВ система установлена некорректно для вашей страны или региона.

1 Переключите ресивер в режим ожидания

2 Удерживая в нажатом положении кнопку **TUNING ▲** на передней панели, удерживайте кнопку **ON/STANDBY**.

Каждое нажатие будет переключать между **PAL** и **NTSC**.

- по умолчанию: PAL

## Изменение шага перестройки частоты AM радио

Если вы обнаружите, что не можете настроиться на радиостанции, это может означать несоответствие шага перестройки частоты для Вашего региона. Далее дается описание изменения этой настройка.

- 1 Переключите ресивер в режим ожидания
- 2 Удерживая в нажатом положении кнопку **TUNING** на передней панели, удерживайте кнопку **ON/STANDBY**

Каждое нажатие будет переключать между **9K STEP** и **10K STEP**.

- По умолчанию: **9K STEP**

### Примечание:

- Если режим **Standby Through** не установлен на **OFF**, вы не сможете установить выключение настройки **Fixed PCM, NTSC/PAL** или **9K STEP/10K STEP**



# 6: Установка

## Использование установки

В следующем разделе показано как сделать настройки по умолчанию, чтобы определить, как вы используете ресивер. А также дается описание точной индивидуальной настройки акустической системы.

### Важно

- При подключении к телевизору с использованием комpositного выхода, экранный дисплей не появляется. HDMI соединения для установки.
- Если наушники подключены к ресиверу, отключите их.
- Вы не сможете использовать Setup при выборе USB входа.

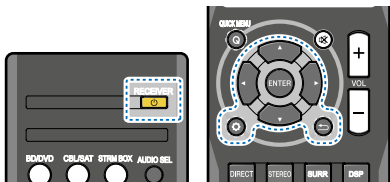



### 1 Включите ресивер и телевизор.

Нажмите **RECEIVER** для включения.

### 2 Переключите ТВ вход на вход, который подключает ресивер к ТВ через соответствующий HDMI кабель.

### 3 Нажмите .

На ТВ появится меню установки. Используйте кнопки  и **ENTER** на пульте ДУ для перемещения курсора по экрану и выбору пунктов меню. Нажмите  для выхода из текущего меню.

- Нажмите  в любой момент времени для выхода из режима Setup.

### 4 Выберите нужную настройку для регулировки.

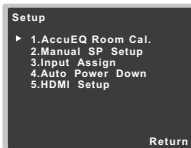

- **AccuEQ Room Cal.** — Это быстрая и эффективная настройка окружающего звука. (см. [Автоматическая настройка для окружающего звука \(AccuEQ Room Calibration\) на стр. 16](#)).
- **Ручная настройка SP**
  - **Настройка акустической системы** — укажите размер и количество подключенных акустических систем (см. ниже).
  - **Кроссовер — x Over** — укажите, какие частоты будут подаваться на сабвуфер ([стр. 32](#)).
  - **Channel Level** — Регулировка общего баланса акустической системы ([стр. 32](#)).
  - **Speaker Distance** — Укажите расстояние от акустических систем до точки прослушивания ([стр. 33](#)).
- **Input Assign** — Укажите, что было подключено к (CD) аудио входу ([см. Назначение входа на стр. 33](#)).
- **Auto Power Down** — Установите автоматическое выключение питания, если ресивер не работает в течение нескольких часов ([см. Меню Auto Power Down на стр. 33](#)).
- **HDMI Setup** — Установите функцию ARC и установите HDMI входной сигнал на режим ожидания выхода Through или нет в режиме ожидания ([см. Меню настройки HDMI на стр. 34](#)).

## Ручная настройка акустической системы

Ресивер позволяет выполнить точные настройки для оптимизации характеристик окружающего звучания. Эти настройки необходимо выполнить только один раз (если только вы не измените размещение текущей акустической системы или не добавите новые акустические системы). Эти настройки предназначены для точной настройки Вашей системы, но если вас устраивают настройки, сделанные в меню [Автоматическая настройка окружающего звучания \(AccuEQ Room Calibration\) на стр. 16](#), необходимость в этих настройках отсутствует.

### Настройка акустической системы

Используйте этот параметр для определения конфигурации вашей акустической системы (размер, количество акустических систем).

Убедитесь, что настройки, сделанные в [Меню автоматическая настройка окружающего звука \(AccuEQ Room калибровки\) на странице 16](#) в пределах нормы.

### 1 Выберите «Manual SP Setup» в меню Setup.

### 2 Выберите «Speaker Settings» в меню Manual SP Setup.

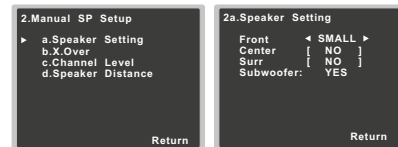

### 3 Выберите установку акустической системы, которую вы хотите установить, затем выберите размер акустической системы.

Используйте для выбора размера (и количества) каждого из следующих акустических систем:

- **Передние**—выберите **LARGE**, если фронтальные акустические системы эффективно воспроизводят низкие частоты, или если Вы не подключите сабвуфер. Выберите **SMALL**, для подачи низких частот на сабвуфер.
- **Центральный динамик**—выберите **LARGE**, если центральный динамик эффективно воспроизводит низкие частоты, или выберите **SMALL** для отправки низких частот на другие акустические системы или сабвуфер. Если центральный динамик не подключен, выберите **NO** (канал центрального акустической системы посылается на другие акустические системы.)
- **Surr**—Выберите **LARGE** если ваши акустические системы окружающего звука дают эффективные низкие частоты. Выберите **SMALL**, для передачи низких частот на другие акустические системы или на сабвуфер. Если акустические системы окружающего звука не подключены, выберите **NO** (звук каналов окружающего звука посылается на другие акустические системы.)
- **Subwoofer**—LFE сигналы и низкие частоты каналов посылаемые на **SMALL** выводятся с сабвуфера при выборе опции **YES** (см. примечания ниже). Выберите настройку **PLUS** для вывода низких частот через сабвуфер или если хотите получить более глубокие басы (низкие частоты, которые обычно выводятся с фронтального и центрального акустической системы также будут маршрутизироваться на сабвуфер). Если сабвуфер не подключен, выберите **NO** (низкие частоты будут выводиться через другие акустические системы).

#### 4 После завершения, нажмите ↶ для возврата в меню Manual SP Setup

##### Примечание:

- Если была выбрана опция **SMALL** для фронтальных акустических систем, сабвуфер будет автоматически установлен на **YES** Также центральный динамик окружающего звука может быть установлен на **LARGE**, если фронтальные акустические системы установлены на **SMALL**. В этом случае все низкие частоты посылаются на сабвуфер.

- Если у вас есть сабвуфер и вы любите низкие частоты, выберите **LARGE** для фронтальных акустических систем и **PLUS** для сабвуфера. Это может дать значительное усиление низких частот. В зависимости от размещения акустических систем в помещении можно получить меньшее количество низких частот из-за эффекта затухания низких частот. В этом случае измените положение или направление акустических систем. Если вы не можете получить хороший результат, послушайте низкочастотную характеристику при установке на **PLUS** и **YES** или при установке фронтальных акустических систем на **LARGE** и **SMALL** и дайте своему слуху определить, что лучше. При наличии проблем, самая простая опция—это направить все низкочастотные звуки на сабвуфре, выбрав **SMALL** для фронтальных акустических систем.

### Кроссовер—X.Over

- Настройка по умолчанию: **100 Гц**. Эта настройка определяет частоту среза между НЧ звуками воспроизводимыми акустическими системами, выбранными как **LARGE** или сабвуфером и НЧ звуками, воспроизводимыми акустическими системами, выбранными как **SMALL**. Эта опция также определяет место точки среза для басовых звуков на канале LFE.
- Для получения дополнительной информации по выбору размеров акустических систем, см. [Настройка акустических систем на стр. 31](#).

#### 1 Выберите «Manual SP Setup» в меню Setup.

#### 2 Выберите X Over в меню ручной настройки SP.

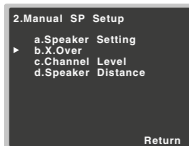

#### 3 Выберите точку среза частоты.

Частоты ниже точки среза будут посылаться на сабвуфер (или акустические системы **LARGE**).

#### 4 После завершения, нажмите ↶ для возврата в меню Manual SP Setup

### Уровень канала

С помощью настроек уровня канала можно отрегулировать общий баланс акустической системы, что является важным фактором при настройке системы домашнего кинотеатра.

### ⚠ ПРЕДОСТЕРЕЖЕНИЕ

- Тестовые сигналы, используемые в настройках уровня канала выводятся на высоком уровне громкости

#### 1 Выберите «Manual SP Setup» в меню Setup.

#### 2 Выберите «Channel Level» в меню Manual SP Setup.

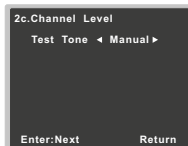
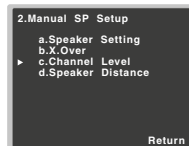

#### 3 Выберите опцию настройки.

- **Manual**—Переместите тональный сигнал вручную от акустической системы к динамику и настройте индивидуально уровень каждого канала.
- **Auto**—регулирует уровни каналов по мере перемещения тестового сигнала от акустической системы к динамику автоматически.



#### 4 Подтвердите выбранную настройку.

После нажатия **ENTER** будет подан тестовый сигнал. После увеличения уровня громкости до контрольного уровня, будет подан тестовый сигнал.

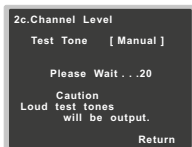

#### 5 Отрегулируйте уровень каждого канала с помощью ◀/▶.

Если выбран режим Manual, используйте ◀/▶ для переключения акустических систем. Auto Setup выводит тестовые сигналы для показа на экране:

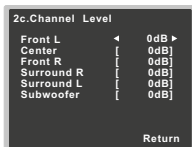

Отрегулируйте уровень каждого динамика во время излучения тестового сигнала.

#### Примечание:

- При использовании измерителя уровня звукового давления (SPL) снимайте показания с основного места прослушивания и отрегулируйте уровень каждого динамика до значения 75 dB SPL.
- Тестовый сигнал сабвуфера выводится на низком уровне громкости. Может потребоваться регулировка уровня после тестирования на реальном саундтреке.

#### 6 После завершения нажмите ↵

Вы вернетесь в меню Channel Level

### Расстояние до акустической системы

Для получения хорошего и глубокого звучания системы, необходимо указать расстояние до каждой акустической системы от точки прослушивания. Ресивер добавляет соответствующую задержку, необходимую для получения эффективного объемного звучания.

- Для назначения цифровых сигналов входа, см. [Выбор входного аудио сигнала на стр. 18.](#)

#### 1 Выберите «Manual SP Setup» в меню Setup.

#### 2 Выберите «Speaker Distance» в меню Manual SP Setup.



#### 3 Отрегулируйте расстояние до каждой акустической системы с помощью ◀/▶.

Расстояние до каждой акустической системы может быть отрегулировано с шагом в 0,1 м.

#### 4 После завершения нажмите ↵ для возврата в меню Manual SP Setup

### Меню Input Assign

Разъем (CD) аудио входа назначен на CD по умолчанию, но это вход может быть изменен на ТВ вход.

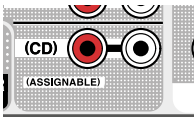

#### 1 Выберите «Input Assign» из меню Setup.

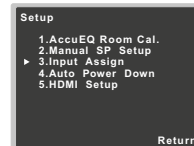

#### 2 Выберите «Analog Input» в меню Input Assign.



#### 3 Выберите нужную опцию входа для разъема (CD) audio input.

#### 4 После завершения нажмите ↵

Вы вернетесь в меню Input Assign

### Меню Auto Power Down (автоматическое отключение питания)

Установка автоматического отключения питания через указанное время простоя (при отсутствии работы в течение нескольких часов).

- Настройка по умолчанию: 6H

#### 1 Выберите Auto Power Down' в меню Setup.

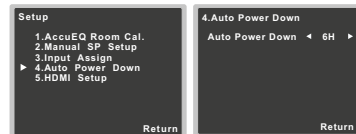

## 2 Укажите время, после которого питание отключается (когда не выполняется никаких действий).

- Вы можете выбрать 2, 4 или 6 часов, или **OFF** (если не требуется автоматического отключения).

## 3 После завершения нажмите .

Вы будете возвращены в меню Setup

### Меню HDMI Setup

Если ТВ поддерживает функцию ARC, подключите ТВ и устройство с помощью кабеля HDMI и звук ТВ будет подаваться на устройство через разъем HDMI без необходимости подключения отдельного аудио кабеля.

Можно передавать сигналы с плеера, подключенного по HDMI на ТВ даже когда ресивер находится в режиме ожидания.

#### Важно

- Используйте высокоскоростной кабель HDMI® при использовании функции ARC. Функция ARC может не работать правильно с другими HDMI кабелями.

## 1 Выберите «HDMI Setup» из меню Setup.

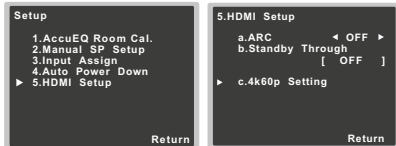

## 2 Выберите нужную настройку ARC.

Если подключенный к ресиверу телевизор поддерживает функцию HDMI ARC, то звук с телевизора может подан на вход через разъем HDMI.

- **ON**—Звук с ТВ подается на разъем HDMI.
- **OFF**—Звук с ТВ подается с разъемов аудио входа, отличных от входов HDMI.





## 3 Выберите нужную настройку «Standby Through».

Когда ресивер находится в режиме ожидания, выбранный входной сигнал HDMI будет выводиться на ТВ через HDMI.

- **LAST**—Будет выводиться ранее выбранный сигнал входа HDMI.
- **BD/DVD, CBL/SAT, STRM BOX, GAME**—будет выводиться выбранный здесь сигнал входа HDMI.
- **OFF**— сигнал не будет выдаваться в режиме Standby. — Если установка Standby Through не находится в положении OFF, потребление в режиме Standby увеличится.

## 4 Выберите нужную настройку «4k60p Setting»

Если подключенный с помощью HDMI телевизор поддерживает 4K/60p, вы можете переключиться на установку 4k60p в соответствии с характеристиками ТВ.

1. Выберите разъем входа, на котором вы хотите изменить настройки с помощью .
  2. Используйте  для выбора «4k60p».
  3. Используйте  для выбора сигнала.
- **4:4:4**—выберите эту настройку при подключении оп HDMI к телевизору, совместимому с 4K/ 60p 4:4:4 24 bit. Это позволит получить видео изображение более высокого качества.
  - Если HDMI кабель не поддерживает 4K/60p 4:4:4 24 bit (18 Gbps передача), видео изображение может быть выведено неправильно. В этом случае выберите 4:2:0 для просмотра изображения с разрешением 4K/60p 4:2:0 24 bit.
  - **4:2:0**—выберите эту настройку при подключении оп HDMI к телевизору, совместимому с 4K/ 60p 4:2:0 24 bit.
4. Нажмите 

Если конкретный источник сигнала не поддерживает разрешение 4K/60p 4:4:4 24 bit и разъем HDMI установлен на 4:4:4, видео выход с источника может стать красным, звук может не выводиться

устройством, или 3D сигнал может не выводиться некоторыми устройствами. В этом случае установите разъем HDMI на 4.2.0

## 5 После завершения, нажмите .

Вы будете возвращены в меню Setup

### Перед началом работы ARC

При начале работы с ARC, установите ТВ и ресивер в режим ожидания после подключения устройства к телевизору. Далее включите питание ресивера и затем телевизора. Для запуска функции ARC, после подключения ресивера к телевизору с помощью кабеля HDMI, может потребоваться переключить вход на ТВ на режим входа, необходимый для подключения к ресиверу. Затем выберите ТВ программу.

#### Важно

- Функция ARC может не работать даже если выполнены указанные выше условия. В этом случае прослушайте звук с телевизора после подключения устройства и ТВ с помощью аудио кабеля.
- Функция CEC (Consumer Electronic Control) может быть активирована при включении функции ARC что приводит к включению и выключению питания и переключению входа с одного на другой. Поскольку устройство не гарантирует синхронизированной работы на базе функции CEC, выключите настройку HDMI CONTROL на подключенном плеере. Устройство не сможет работать правильно, если функция HDMI CONTROL на плеер включена. Для получения подробной информации смотрите руководство пользователя. Если это не работает, выключите функцию ARC. В этом случае прослушайте звук с телевизора после подключения устройства и ТВ с помощью аудио кабеля. Помимо этого устройство не гарантирует синхронизированной работы, что позволяет использовать пульт ДУ телевизора для регулировки громкости (включая приглушение). Используйте эту опцию для управления громкостью.
- Выключите питание и извлеките кабель питания из стеновой розетки после подключения других устройств или изменения подключений. После завершения всех подключений, вставьте шнур питания в стеновую розетку.

# 7: Дополнительная информация

## Устранение неисправностей.

Неправильная работа часто воспринимается как неисправность. Если вы думаете, что что-то неправильно с вашим оборудованием, проверьте следующие пункты. Обратите внимание на остальное подключенное оборудование, поскольку проблемы могут возникнуть с ним. Если неисправность не устранена после всех приведенных ниже проверок, обратитесь в авторизированный центр Onkyo.

- Если устройство работает неправильно из-за внешних воздействий, например статическое электричество, то отключение и повторное включение вилки питания позволит восстановить работу ресивера.

## Общие

### ❖ Питание не включается.

→ Отключите вилку питания из сети и вставьте вновь.

### ❖ Ресивер неожиданно выключается.

→ Если работает функция автоматического выключения питания, то питание будет автоматически отключаться, если ресивер не работает в течение нескольких часов. Проверьте настройки функции Auto Power Down (см. [Меню Auto Power Down на странице 33](#)).

→ Удостоверьтесь что провода акустической системы хорошо подключены к задней панели. Это может привести к автоматическому отключению ресивера.

→ Примерно через минуту (в течение этого времени вы не сможете включить ресивер) включите ресивер вновь. Если сообщение остается, обратитесь в авторизированный сервис Onkyo.

→ При малом количестве низких частот, измените настройки акустической системы на Front: SMALL / сабвуфера: YES, или Front: LARGE / сабвуфер: PLUS ([стр. 31](#)).

### ❖ Вход устройства переключается с одного на другой. (когда функция ARC включена)

→ Функция CEC (Consumer Electronic Control) может быть активирована при включении функции ARC что приводит к включению и выключению питания и переключению входа с одного на другой. Поскольку устройство не гарантирует синхронизированной

работы на базе функции CEC, выключите настройку HDMI CONTROL на подключенном плеере. Устройство не сможет работать правильно, если функция HDMI CONTROL на плеер включена. Если это не работает, выключите функцию ARC. В этом случае прослушайте звук с телевизора после подключения устройства и ТВ с помощью аудио кабеля.

### ❖ OVERHEAT показывает на дисплее и устройство отключается.

→ Температура устройства превысила допустимое значение. Переместите устройство для обеспечения необходимой вентиляции

→ Понижьте уровень громкости

### ❖ TEMP отображается на дисплее и уровень громкости падает.

→ Температура устройства превысила допустимое значение. Переместите устройство для обеспечения необходимой вентиляции

→ Понижьте уровень громкости

### ❖ При выборе функции входа, звук не выводится.

→ Используйте VOL +/- для увеличения уровня громкости

→ Нажмите на кнопку  на пульте ДУ для отключения режима приглушения звука.

→ Установите AUDIO SEL на H (HDMI), C1/O1 (digital) или A (analog) в соответствии с типом сделанного подключения ([стр. 18](#)).

→ Проверьте правильность подключения компонента (см. [Подключение оборудования на стр. 8](#)).

→ Проверьте настройки аудио выхода источника сигнала.

→ Смотрите руководство пользователя источника сигнала.

❖ При выборе функции входа, изображение не выводится.

→ Проверьте правильность подключения компонента (см. [Подключение оборудования на стр. 8](#)).

→ Используйте одинаковый тип видео кабелей для источника сигнала и телевизора для подключения к ресиверу. (см. [О подключении видео выхода на стр. 11](#)).

→ Неправильно выбран видео вход на ТВ. Смотрите руководство пользователя к телевизору.

### ❖ Нет звука с сабвуфера.

→ Удостоверьтесь, что сабвуфер работает.

→ Если на сабвуфере имеется ручка громкости, про-

верьте, что она включена.

→ Прослушиваемый источник Dolby Digital или DTS может не иметь канала LFE.

→ Переключите настройку сабвуфера в меню [Настройка акустической системы на стр. 31](#) на YES или PLUS.

### ❖ Нет звука из центральной акустической системы и акустической системы окружающего звучания.

→ Подключите акустическую систему правильно ([стр. 9](#)).

→ Обратитесь к разделу [Настройка акустической системы на стр. 31](#) для проверки настроек акустической системы.

→ Обратитесь к разделу [Уровень канала на стр. 31](#) для проверки уровня сигнала акустической системы.

### ❖ Нет звука из конкретной акустической системы.

→ Убедитесь, что кабель акустической системы подключен правильно. (Удостоверьтесь, что подключаемые разъемы выполнены правильно, и что провод акустической системы вставлен плотно, и что провод акустической системы не касается задней панели.)

### ❖ Значительные шумы во время приема радиостанций.

→ Подключите антенну ([стр. 14](#)) и отрегулируйте ее положение для обеспечения наилучшего качества приема.

→ Проверьте, чтобы кабели были расположены вдали от антенных разъемов и проводов.

→ Полностью вставьте провод FM антенны, и разместите ее на стене для обеспечения лучшего качества приема сигнала. Подключите дополнительное или внешнюю AM антенну ([стр. 14](#)).

→ Выключите оборудование, вызывающее помехи или отодвиньте его дальше от ресивера (или переместите антенну дальше от излучающего помехи оборудования).

### ❖ Радиовещательные станции не могут быть выбраны автоматически.

→ Подключите внешнюю антенну ([стр. 14](#)).

### ❖ Шум во время воспроизведения кассетной деки.

→ Переместите кассетную деку дальше от ресивера до тех пор пока шум не исчезнет.

### ❖ Звук не выводится или слышны шумы при воспроизведении оборудования с DTS.

→ Убедитесь, что настройки плеера выполнены пра-



вильно и/или включен выход сигнала DTS Смотрите руководство пользователя DVD плеера.

- ❖ **Возникает ощущение наличия отставания звука между акустической системой и выходом с сабвуфера.**
  - См. [Автоматическая настройка для окружающего звука \(AccuEQ калибровка помещения\) на стр. 16](#) для настройки системы с использованием функции AccuEQ Room Cal. (эта функция автоматически компенсирует задержку для выхода сабвуфера).
- ❖ **После использования установки AccuEQ Room Cal., установка размера акустической системы (LARGE or SMALL) неправильная.**
  - Низкочастотные шумы могут быть вызваны кондиционером или двигателем. Выключите устройства в помещении и вернитесь к настройке AccuEQ Room Cal.
- ❖ **Не работает от пульта ДУ.**
  - Замените батарейки ([страница 7](#))
  - Работа с пульта ДУ осуществляется на расстоянии 7 м и в угле 30° ([стр. 7](#)). Удалите мешающие предметы или работайте с другой позиции.
- ❖ **Следите за тем, чтобы на датчик пульта ДУ на передней панели не попадал прямой солнечный свет.**
- ❖ **Дисплей не светится.**
  - Нажмите DIMMER на пульте ДУ повторно для возврата к значению по умолчанию.
- ❖ **Дисплей мигает и работа не может быть выполнена.**
  - В зависимости от входного сигнала или режима прослушивания, это может быть функция, которая не может быть выбрана.
- ❖ **Устройство с беспроводной технологией BLUETOOTH не подключается или не работает. Звук с устройства BLUETOOTH не выводится или звук идет с прерываниями.**
  - Проверьте отсутствие устройств, излучающих волны в диапазоне 2,4 ГГц (микроволновые печи, беспроводные LAN устройства или оборудование с технологией BLUETOOTH) рядом с ресивером. Если таких устройств рядом с ресивером есть, установите его дальше от них. Или прекратите использование оборудования, излучающего электромагнитные волны.
  - Проверьте, чтобы устройством с технологией

BLUETOOTH было расположено не слишком далеко от ресивера и чтобы между ними не было посторонних предметов. Установите ресивер и устройство с технологией BLUETOOTH так, чтобы расстояние между ними было не более 10 метров и не было никаких посторонних предметов между ними. \* Прямая линия видимости между устройствами. Реальное рабочее расстояние может зависеть от окружающей среды.

- ❖ **Устройства с технологией BLUETOOTH не могут быть установлены в режим соединения** Проверьте настройку устройства BLUETOOTH.
  - Проверьте правильность сопряжения. Настройка сопряжения может быть удалена из ресивера или устройства BLUETOOTH. Восстановите сопряжение устройств.
  - Проверьте правильность профиля. Используйте устройство BLUETOOTH с поддержкой профиля A2DP.

## HDMI

- ❖ **Нет изображения или звука**
  - Если после подключения HDMI компонента напрямую к монитору проблема остается, обратитесь к руководству компонента или монитора или к производителю.
- ❖ **Нет изображения.**
  - Видео сигналы, которые подаются с аналогового видео разъема не выводятся с HDMI разъема. Сигналы, которые подаются с HDMI разъема не выводятся с аналогового видео разъема. Проверьте тип кабеля между входом и выходом.
  - В зависимости от настроек выхода источника сигнала, может быть выведен сигнал в видео формате, который не может быть показан. Измените настройки выхода источника или подключите его с помощью композитного видео кабеля.
  - Этот ресивер совместим с HDCP. Проверьте, что все подключенные компоненты также являются HDCP совместимыми. Если нет, подключите их с использованием композитных видео разъемов.
  - В зависимости от подключенного источника сигнала,

он может не работать с ресивером (даже если он HDCP совместим). В этом случае подключите его с использованием композитных видео разъемов между источником и ресивером.

- Если видео изображения не появляются на телевизоре, попробуйте отрегулировать разрешение, Deep Color или другие установки на оборудовании.
- Для вывода сигналов в Deep Color, используйте HDMI кабель (высокоскоростной HDMI кабель) для подключения ресивера к компоненту или ТВ с функцией Deep Color.
- ❖ **Экранный дисплей не горит.**
  - При подключении к телевизору с использованием композитного выхода, экранный дисплей не появляется. При настройке системы используйте HDMI соединения.
- ❖ **Нет звука или звук внезапно прерывается.**
  - Проверьте, что настройка HDMI установлена на AMP ([стр. 27](#)).
  - Если компонентом является устройство DVI, используйте отдельное подключение для аудио.
  - Передача цифрового аудио сигнала в формате HDMI требует больше времени для распознавания. По этой причине при переключении между аудио форматами или начале воспроизведения, может произойти прерывание аудио сигнала.
  - Включение/выключение устройства, подключенного к разъему HDMI OUT данного устройства во время воспроизведения или отсоединение/присоединение кабеля HDMI во время воспроизведения может стать причиной шума или прерывания аудио сигнала.

## Важная информация относительно HDMI подключения

Иногда нет возможности маршрутизировать HDMI сигналы через ресивер (это зависит от подключаемого оборудования с HDMI). Проверьте совместимость HDMI у производителя). Если прием сигналов HDMI через ресивер идет неправильно (с вашего оборудования), попробуйте при подключении следующие конфигурации.



## Конфигурация

Подключите устройство с поддержкой HDMI напрямую к дисплею с помощью кабеля HDMI. Затем используйте наиболее удобное подключение (рекомендуется цифровое) для передачи аудио сигнала на ресивер. Смотрите инструкцию по эксплуатации для получения информации об аудио подключениях. Установите громкость дисплея на минимальное значение при использовании этой конфигурации.

### Примечание:

- В зависимости от компонента, аудио выход может быть ограничен количеством доступных каналов с подключенного дисплея (например, количество аудио выходов уменьшается до 2 каналов при использовании монитора с воспроизведением только стерео фоновых сигналов).
- Если вы хотите изменить источник входного сигнала, вам необходимо переключить функции и на ресивере, и на дисплее.
- Поскольку при использовании HDMI подключения, звук на дисплее приглушается, необходимо регулировать уровень громкости на дисплее каждый раз при переключении источников входного сигнала.

## Сообщения USB

### «USB ошибка 4 (I/U ERR4)»

→ Требования к питанию USB-устройства слишком высокие для этого ресивера. Выключите ресивер и повторно подключите кабель USB к приемнику.

## Сброс основного устройства

Используйте эту процедуру для сброса всех настроек ресивера к заводским настройкам по умолчанию. Используйте для этого регуляторы на передней панели

### 1 Переключите ресивер в режим ожидания

2 Удерживая кнопку **STEREO**, нажмите и удерживайте кнопку **ON/STANDBY** в течение примерно двух секунд.

### 3 Когда вы увидите на экране индикацию RESET? нажмите кнопку **SURROUND**.

На дисплее появится индикация ОК?

### 4 Нажмите **DSP** для подтверждения

На дисплее появится **ОК**. Настройки будут сброшены на заводские настройки по умолчанию.

## Чистка устройства

- Используйте полирующую ткань или сухую тряпку для протирки от пыли и грязи.
- Если поверхность загрязнена, протрите мягкой тканью смоченной в нейтральном чистящем средстве, разбавленном водой, тщательно вытрите, и затем протрите еще раз сухой тканью. Не используйте мебельный воск или очищающие средства.
- Никогда не используйте растворители, бензин, аэрозоли или другие химические вещества на или рядом с устройством, поскольку они могут привести к коррозии поверхности.

## Технические характеристики

### Секция «Аудио»

Номинальная выходная мощность фронтального, центрального и тыловых каналов	135 Вт на канал (1 кГц, 6 Ом, 1 %)
..... 100 Вт на канал I (20 Гц до 20 кГц, 8 Ом, 0.09 %)	
Общее гармоническое искажение	0,06 % (20 Гц — 20 кГц, 8 Ом, 50 Вт/канал)
Частотная характеристика (режим LINE Direct)	..... 5 Гц — 100 кГц (+0/-1 дБ)
Импеданс	.....AC: от 6 Ом до 16 Ом
Вход (Чувствительность/импеданс)	
LINE	.....200 мВ/47 кОм
Отношение сигнал-шум	
(IHF-взвеш. короткое замыкание на 1 кОм)	
LINE	..... 106 дБ

## Видео секция

Уровень сигнала	
Композитный	..... 1 Вp-p (75 Ом)

## Секция Тюнер

Частотный диапазон (FM)	..... 87,5 МГц до 108 МГц
Антенный вход (FM)	..... 0.75 Ом несимметричный.
Частотный диапазон (AM)	
9 кГц шаг	..... 531 КГц до 1602 кГц
10 КГц шаг	..... 531 КГц до 1700 кГц
Антенна (AM)	..... рамочная антенна

## Секция Bluetooth

Версия	..... спецификация BLUETOOTH Ver. 3.0
Выход	..... спецификация Bluetooth Класс 2
Примерно рабочее расстояние	..... около 10 м
Частотный диапазон	..... 2,4 гГц
Поддерживаемые профили Bluetooth	..... A2DP
Поддерживаемые кодеки	..... SBC (Subband кодека), AAC
* Прямая линия видимости между устройствами. Реальное рабочее расстояние может зависеть от окружающей среды.	

## Секция Цифрового Входа/выхода

разъем HDMI	..... Тип A (19-контактный)
Выход HDMI	..... тип 5 V, 55 MA
Разъем USB	..... USB2.0 Full Speed (тип A) 5 V, 0,5 A

## Разное

Потребление	..... AC 220 В до 240 В, 50 Гц/60 Гц
Потребляемая мощность	..... 220 Вт
В режиме ожидания	..... 0,3 Вт
Размеры:	..... 435 мм (Ш) × 168 мм (В) × 326,5 мм (Г)
Вес (без упаковки)	..... 8,0 кг

**Поставляемые аксессуары**

Микрофон для настройки .....	1
Пульт ДУ .....	1
Сухие батареи (AAA IEC R03) .....	2
Рамочная антенна AM .....	1
FM комнатная антенны .....	1

Краткое руководство по безопасности

 **Примечание:**

- Технические характеристики и конструкция могут быть изменены без предварительного уведомления, в результате усовершенствования.



*Изготовлено по лицензии компании Dolby Laboratories. Dolby Pro Logic, и символ двойного D являются товарными знаками Dolby Laboratories.*



*Для DTS патентов, см. <http://patents.dts.com>.  
Изготовлено по лицензии от DTS лицензирование ограничено. DTS и DTS-HD, символ, & DTS и Symbol являются зарегистрированными товарными знаками DTS, Inc. © DTS, Inc. Все права защищены.*



BLUETOOTH®—это торговая марка. Логотип зарегистрирован и является собственностью Bluetooth SIG, Inc.

Другие товарные знаки и торговые наименования являются собственностью соответствующих владельцев.



## Software license notice

The licenses for the open source software used on this product are shown below. For accuracy purposes, here we have included the original texts (in English).

### ❖ FreeRTOS V6.0.5

Copyright (C) 2009 Real Time Engineers Ltd.

The FreeRTOS.org source code is licensed by the modified GNU General Public License (GPL) text provided below.

An exception to this license exists that can be applied should you wish to use FreeRTOS in a work that includes commercial or proprietary code without being obliged to provide source code for the proprietary components. See the licensing section of <http://www.FreeRTOS.org> for full details.

### GNU GENERAL PUBLIC LICENSE

Version 2, June 1991

Copyright (C) 1989, 1991 Free Software Foundation, Inc., 51 Franklin Street, Fifth Floor, Boston, MA 02110-1301 USA Everyone is permitted to copy and distribute verbatim copies of this license document, but changing it is not allowed.

Preamble

The licenses for most software are designed to take away your freedom to share and change it. By contrast, the GNU General Public License is intended to guarantee your freedom to share and change free software—to make sure the software is free for all its users. This General Public License applies to most of the Free Software Foundation's software and to any other program whose authors commit to using it. (Some other Free Software Foundation software is covered by the GNU Lesser General Public License instead.) You can apply it to your programs, too. When we speak of free software, we are referring to freedom, not price. Our General Public Licenses are designed to make sure that you have the freedom to distribute copies of free software (and charge for this service if you wish), that you receive source code or can get it if you want it, that you can change the software or use pieces of it in new free programs; and that you know you can do these things.

To protect your rights, we need to make restrictions that forbid anyone to deny you these rights or to ask you to surrender the rights. These restrictions translate to certain responsibilities for you if you distribute copies of the software, or if you modify it.

For example, if you distribute copies of such a program, whether gratis or for a fee, you must give the recipients all the rights that you have. You must make sure that they, too, receive or can get the source code. And you must show them these terms so they know their rights.

We protect your rights with two steps: (1) copyright the software, and (2) offer you this license which gives you legal permission to copy, distribute and/or modify the software.

Also, for each author's protection and ours, we want to make certain that everyone understands that there is no warranty for this free software. If the software is modified by someone else and passed on, we want its recipients to know that what they have is not the original, so that any problems introduced by others will not reflect on the original authors' reputations.

Finally, any free program is threatened constantly by software patents. We wish to avoid the danger that redistributors of a free program will individually obtain patent licenses, in effect making the program proprietary. To prevent this, we have made it clear that any patent must be licensed for everyone's free use or not licensed at all.

The precise terms and conditions for copying, distribution and modification follow.

### GNU GENERAL PUBLIC LICENSE

TERMS AND CONDITIONS FOR COPYING, DISTRIBUTION AND MODIFICATION

0. This License applies to any program or other work which contains a notice placed by the copyright holder saying it may be distributed under the terms of this General Public License. The "Program", below, refers to any such program or work, and a "work based on the Program" means either the program or any derivative work under copyright law: that is to say, a work containing the Program or a portion of it, either verbatim or with modifications and/or translated into another language. (Hereinafter, translation is included without limitation in the term "modification".) Each licensee is addressed as "you".

Activities other than copying, distribution and modification are not covered by this License; they are outside its scope. The act of running the Program is not restricted, and the output from the Program is covered only if its contents constitute a work based on the Program (independent of having been made by running the Program). Whether that is true depends on what the Program does.

1. You may copy and distribute verbatim copies of the Program's source code as you receive it, in any medium, provided that you conspicuously and appropriately publish on each copy an appropriate copyright notice and disclaimer of warranty; keep intact all the notices that refer to this License and to the absence of any warranty; and give any other recipients of the Program a copy of this License along with the Program.

You may charge a fee for the physical act of transferring a copy, and you may at your option offer warranty protection in exchange for a fee.

2. You may modify your copy or copies of the Program or any portion of it, thus forming a work based on the Program, and copy and distribute such modifications or work under the terms of Section 1 above, provided that you also meet all of these conditions:

- a) You must cause the modified files to carry prominent notices stating that you changed the files and the date of any change.
- b) You must cause any work that you distribute or publish, that in whole or in part contains or is derived from the Program or any part thereof, to be licensed as a whole at no charge to all third parties under the terms of this License.
- c) If the modified program normally reads commands interactively when run, you must cause it, when started running for such interactive use in the most ordinary way, to print or display an announcement including an appropriate copyright notice and a notice that there is no warranty (or else, saying that you provide a warranty) and that users may redistribute the program under these conditions, and telling the user how to view a copy of this License. (Exception: if the Program itself is interactive but does not normally print such an announcement, your work based on the Program is not required to print an announcement.)

These requirements apply to the modified work as a whole. If identifiable sections of that work are not derived from the Program, and can be reasonably considered independent and separate works in themselves, then this License, and its terms, do not apply to those sections when you distribute them as separate works. But when you distribute the same sections as part of a whole which is a work based on the Program, the distribution of the whole must be on the terms of this License, whose permissions for other licensees extend to the entire whole, and thus to each and every part regardless of who wrote it.

Thus, it is not the intent of this section to claim rights or contest your rights to work written entirely by you; rather, the intent is to exercise the right to control the distribution of derivative or collective works based on the Program.

In addition, mere aggregation of another work not based on the Program with the Program (or with a work based on the Program) on a volume of a storage or distribution medium does not bring the other work under the scope of this License.

3. You may copy and distribute the Program (or a work based on it, under Section 2) in object code or executable form under the terms of Sections 1 and 2 above provided that you also do one of the following:

- a) Accompany it with the complete corresponding machine-readable source code, which must be distributed under the terms of Sections 1 and 2 above on a medium customarily used for software interchange; or,
- b) Accompany it with a written offer, valid for at least three years, to give any third party, for a charge no more than your cost of physically performing source distribution, a complete machine-readable copy of the corresponding source code, to be distributed under the terms of Sections 1 and 2 above on a medium customarily used for software interchange; or,
- c) Accompany it with the information you received as to the offer to distribute corresponding source code. (This alternative is allowed only for noncommercial distribution and only if you received the program in object code or executable form with such an offer, in accord with Subsection b) above.)

The source code for a work means the preferred form of the work for making modifications to it. For an executable work, complete source code means all the source code for all modules it contains, plus any associated interface definition files, plus the scripts used to control compilation and installation of the executable. However, as a special exception, the source code distributed need not include anything that is normally distributed (in either source or binary form) with the major components (compiler, kernel, and so on) of the operating system on which the executable runs, unless that component itself accompanies the executable.

If distribution of executable or object code is made by offering access to copy from a designated place, then offering equivalent access to copy the source code from the same place counts as distribution of the source code, even though third parties are not compelled to copy the source along with the object code.

4. You may not copy, modify, sublicense, or distribute the Program except as expressly provided under this License. Any attempt otherwise to copy, modify, sublicense or distribute the Program is void, and will automatically terminate your rights under this License.



However, parties who have received copies, or rights, from you under this License will not have their licenses terminated so long as such parties remain in full compliance.

5. You are not required to accept this License, since you have not signed it. However, nothing else grants you permission to modify or distribute the Program or its derivative works. These actions are prohibited by law if you do not accept this License. Therefore, by modifying or distributing the Program (or any work based on the Program), you indicate your acceptance of this License to do so, and all its terms and conditions for copying, distributing or modifying the Program or works based on it.
6. Each time you redistribute the Program (or any work based on the Program), the recipient automatically receives a license from the original licensor to copy, distribute or modify the Program subject to these terms and conditions. You may not impose any further restrictions on the recipients' exercise of the rights granted herein. You are not responsible for enforcing compliance by third parties to this License.
7. If, as a consequence of a court judgment or allegation of patent infringement or for any other reason (not limited to patent issues), conditions are imposed on you (whether by court order, agreement or otherwise) that contradict the conditions of this License, they do not excuse you from the conditions of this License. If you cannot distribute so as to satisfy simultaneously your obligations under this License and any other pertinent obligations, then as a consequence you may not distribute the Program at all. For example, if a patent license would not permit royalty-free redistribution of the Program by all those who receive copies directly or indirectly through you, then the only way you could satisfy both it and this License would be to refrain entirely from distribution of the Program. If any portion of this section is held invalid or unenforceable under any particular circumstance, the balance of the section is intended to apply and the section as a whole is intended to apply in other circumstances. It is not the purpose of this section to induce you to infringe any patents or other property right claims or to contest validity of any such claims; this section has the sole purpose of protecting the integrity of the free software distribution system, which is implemented by public license practices. Many people have made generous contributions to the wide range of software distributed through that system in reliance on consistent application of that system; it is up to the author/donor to decide if he or she is willing to distribute software through any other system and a licensee cannot impose that choice. This section is intended to make thoroughly clear what is believed to be a consequence of the rest of this License.
8. If the distribution and/or use of the Program is restricted in certain countries either by patents or by copyrighted interfaces, the original copyright holder who places the Program under this License may add an explicit geographical distribution limitation excluding those countries, so that distribution is permitted only in or among countries not thus excluded. In such case, this License incorporates the limitation as if written in the body of this License.
9. The Free Software Foundation may publish revised and/or new versions of the General Public License from time to time. Such new versions will be similar in spirit to the present version, but may differ

in detail to address new problems or concerns.

Each version is given a distinguishing version number. If the Program specifies a version number of this License which applies to it and "any later version", you have the option of following the terms and conditions either of that version or of any later version published by the Free Software Foundation. If the Program does not specify a version number of this License, you may choose any version ever published by the Free Software Foundation.

10. If you wish to incorporate parts of the Program into other free programs whose distribution conditions are different, write to the author to ask for permission. For software which is copyrighted by the Free Software Foundation, write to the Free Software Foundation; we sometimes make exceptions for this. Our decision will be guided by the two goals of preserving the free status of all derivatives of our free software and of promoting the sharing and reuse of software generally.

#### NO WARRANTY

11. BECAUSE THE PROGRAM IS LICENSED FREE OF CHARGE, THERE IS NO WARRANTY FOR THE PROGRAM, TO THE EXTENT PERMITTED BY APPLICABLE LAW. EXCEPT WHEN OTHERWISE STATED IN WRITING THE COPYRIGHT HOLDERS AND/OR OTHER PARTIES PROVIDE THE PROGRAM "AS IS" WITHOUT WARRANTY OF ANY KIND, EITHER EXPRESSED OR IMPLIED, INCLUDING, BUT NOT LIMITED TO, THE IMPLIED WARRANTIES OF MERCHANTABILITY AND FITNESS FOR A PARTICULAR PURPOSE. THE ENTIRE RISK AS TO THE QUALITY AND PERFORMANCE OF THE PROGRAM IS WITH YOU. SHOULD THE PROGRAM PROVE DEFECTIVE, YOU ASSUME THE COST OF ALL NECESSARY SERVICING, REPAIR OR CORRECTION.
12. IN NO EVENT UNLESS REQUIRED BY APPLICABLE LAW OR AGREED TO IN WRITING WILL ANY COPYRIGHT HOLDER, OR ANY OTHER PARTY WHO MAY MODIFY AND/OR REDISTRIBUTE THE PROGRAM AS PERMITTED ABOVE, BE LIABLE TO YOU FOR DAMAGES, INCLUDING ANY GENERAL, SPECIAL, INCIDENTAL OR CONSEQUENTIAL DAMAGES ARISING OUT OF THE USE OR INABILITY TO USE THE PROGRAM (INCLUDING BUT NOT LIMITED TO LOSS OF DATA OR DATA BEING RENDERED INACCURATE OR LOSSES SUSTAINED BY YOU OR THIRD PARTIES OR A FAILURE OF THE PROGRAM TO OPERATE WITH ANY OTHER PROGRAMS), EVEN IF SUCH HOLDER OR OTHER PARTY HAS BEEN ADVISED OF THE POSSIBILITY OF SUCH DAMAGES.

#### END OF TERMS AND CONDITIONS

#### How to Apply These Terms to Your New Programs

If you develop a new program, and you want it to be of the greatest possible use to the public, the best way to achieve this is to make it free software which everyone can redistribute and change under these terms

To do so, attach the following notices to the program. It is safest to attach them to the start of each source file to most effectively convey the exclusion of warranty; and each file should have at least the "copyright" line and a pointer to where the full notice is found.

```
<one line to give the program's name and a brief idea of what it does.>
Copyright (C) <year> <name of author>
```

This program is free software; you can redistribute it and/or modify it under the terms of the GNU General Public License as published by the Free Software Foundation; either version 2 of the License, or (at your option) any later version.

This program is distributed in the hope that it will be useful, but WITHOUT ANY WARRANTY; without even the implied warranty of MERCHANTABILITY or FITNESS FOR A PARTICULAR PURPOSE. See the GNU General Public License for more details. You should have received a copy of the GNU General Public License along with this program; if not, write to the Free Software Foundation, Inc., 51 Franklin Street, Fifth Floor, Boston, MA 02110-1301 USA.

Also add information on how to contact you by electronic and paper mail.

If the program is interactive, make it output a short notice like this when it starts in an interactive mode:

```
Gnomovision version 69, Copyright (C) year name of author
Gnomovision comes with ABSOLUTELY NO WARRANTY; for
details type `show w'.
```

This is free software, and you are welcome to redistribute it under certain conditions: type `show c' for details.

The hypothetical commands `show w' and `show c' should show the appropriate parts of the General Public License. Of course, the commands you use may be called something other than `show w' and `show c'; they could even be mouse-clicks or menu items—whatever suits your program.

You should also get your employer (if you work as a programmer) or your school, if any, to sign a "copyright disclaimer" for the program, if necessary. Here is a sample; alter the names:

```
Yoyodyne, Inc., hereby disclaims all copyright interest in the
program `Gnomovision' (which makes passes at compilers) written
by James Hacker.
<signature of Ty Coon>, 1 April 1989
Ty Coon, President of Vice
```

This General Public License does not permit incorporating your program into proprietary programs. If your program is a subroutine library, you may consider it more useful to permit linking proprietary applications with the library. If this is what you want to do, use the GNU Lesser General Public License instead of this License.

EOF





# ONKYO

2-3-12 Yaesu, Chuo-ku, Tokyo 104-0028 JAPAN  
<http://www.onkyo.com/>

## <U.S.A.>

18 Park Way, Upper Saddle River, N.J. 07458, U.S.A.  
For Dealer, Service, Order and all other Business Inquiries:  
Tel: 201-785-2600 Fax: 201-785-2650  
<http://www.us.onkyo.com/>

For Product Support Team Only:  
1-800-229-1687  
<http://www.us.onkyo.com/>

## <Germany>

Gutenbergstrasse 3, 82178 Puchheim, Germany  
Tel: +49-8142-4401-0 Fax: +49-8142-4208-213  
<http://www.eu.onkyo.com/>

## <UK>

Anteros Building, Odyssey Business Park, West End Road, South Ruislip, Middlesex, HA4 6QQ United Kingdom  
Tel: +44 (0)871-200-1996 Fax: +44 (0)871-200-1995

## <Hong Kong>

Unit 1033, 10/F, Star House, No 3, Salisbury Road, Tsim Sha Tsui Kowloon, Hong Kong.  
Tel: +852-2429-3118 Fax: +852-2428-9039  
<http://www.hk.onkyo.com/>

## <PRC>

302, Building 1, 20 North Chaling Rd., Xuhui District, Shanghai, China 200032,  
Tel: +86-21-52131366 Fax: +86-21-52130396  
<http://www.cn.onkyo.com/>

## <Asia, Oceania, Middle East, Africa>

Please contact an Onkyo distributor referring to Onkyo SUPPORT site.  
<http://www.intl.onkyo.com/support/>

Корпорация О энд Пи  
2-3-12, Яэсу, Чуо-ку, г. Токио, 104-0028, ЯПОНИЯ

The above-mentioned information is subject to change without prior notice.  
Visit the Onkyo web site for the latest update.

(C) Copyright 2016 Onkyo & Pioneer Corporation Japan. All rights reserved.