



Инструкция по эксплуатации

Подсоединение

Шаг 1: Выбор расположения ваших акустических систем	3
Шаг 2: Подсоединение акустических систем	9
Шаг 3: Подсоединение телевизора	11
Шаг 4: Подсоединение AV компонентов	13
Шаг 5: Мультизонные соединения	17
Шаг 6: Выполнение прочих кабельных соединений	20

Настройка

Шаг 7: Включение и первоначальная настройка	21
Настройка HDMI	22

Воспроизведение

Стандартное воспроизведение	23
Сетевые функции	24
Прочее	26

Наименования органов управления и отображения

Передняя панель	29
Дисплей	30
Задняя панель	31
Пульт дистанционного управления	32

[Инструкция по эксплуатации \(Basic Manual\)](#) разъясняет вам основные шаги, необходимые для начала использования AV ресивера и описывает наиболее часто используемые функции. Расширенная инструкция по эксплуатации (Advanced Manual) дает вам более детальную информацию и описывает более сложные настройки. Расширенная инструкция по эксплуатации создана в таком формате, который облегчает ее чтение на компьютере или смартфоне.

[Расширенную инструкцию по эксплуатации \(Advanced Manual\)](#) можно найти [здесь](#)

AV РЕСИВЕР

TX-RZ3100

ONKYO



Проверьте, что находится в упаковке

1. Основной блок AV ресивера 2. Пульт дистанционного управления (RC-926R) ×1, Батарейки (AAA/R6) ×2. 3. Комнатная FM антенна ×1 4. Рамочная AM антенна ×1 5. Настрочный микрофон ×1 6. Сетевой шнур ×1.

Словарь терминов

Dolby Atmos

Данное устройство поддерживает воспроизведение в формате Dolby Atmos, который обеспечивает размещение источников звука на все 360 градусов. В отличие от существующих систем окружающего звука, Dolby Atmos не использует поканальное представление, а точно определяет звуковые объекты, независимо передвигающиеся в трехмерном пространстве. Dolby Atmos является дополнительным аудио форматом на дисках Blu-ray и обеспечивает трехмерное звуковое поле путем размещения источников звука над слушателями.

ARC

Канал возврата аудио сигнала ARC (Audio Return Channel) передает сигнал с телевизора по HDMI кабелю так чтобы его можно было воспроизводить на ресивере. Для соединения с ARC совместимым телевизором достаточно всего одного HDMI кабеля. В инструкции на телевизор должно быть указано, поддерживает ли он ARC. (→ см. стр. 11)

Функции HDMI CEC

Функции управления, такие как связь переключения входного сигнала с селектором входов для плееров совместимых с CEC стандартом, переключение аудио выходов и регулировка громкости с помощью пульта дистанционного управления CEC-совместимого телевизора, а также автоматическое переключение данного устройства в режим ожидания при выключении телевизора (→ см. стр. 13)

HDMI Standby Through – сквозной пропуск

Видео и аудио сигналы от аудио/видео компонентов могут передаваться к телевизору, даже если ресивер находится в режиме ожидания standby (→ см. стр. 13)



ПРЕДОСТЕРЕЖЕНИЕ: подключайте только акустические системы с импедансом от 4 Ом до 16 Ом. Сетевой шнур питания должен быть подключен только после завершения всех остальных кабельных соединений. Мы не несем ответственность за ущерб, возникший в результате подсоединения оборудования других компаний.

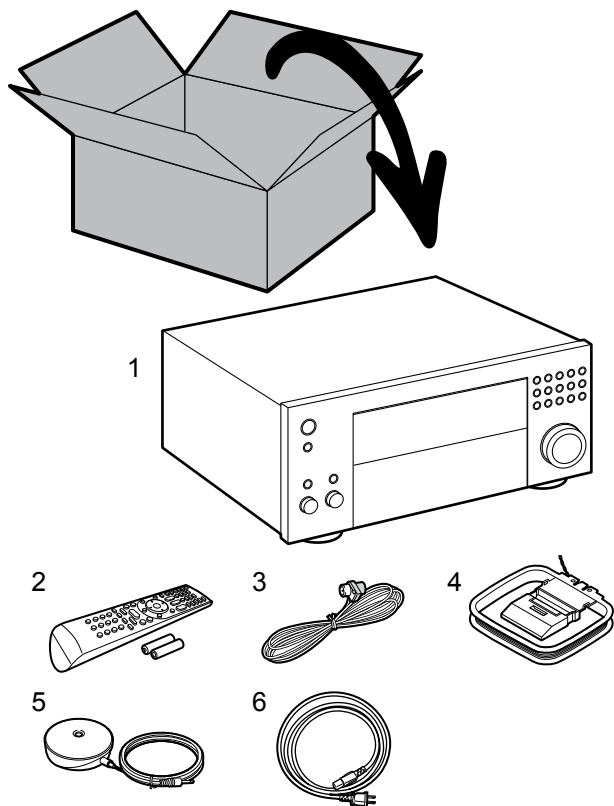



Шаг 1: выберите размещение акустических систем

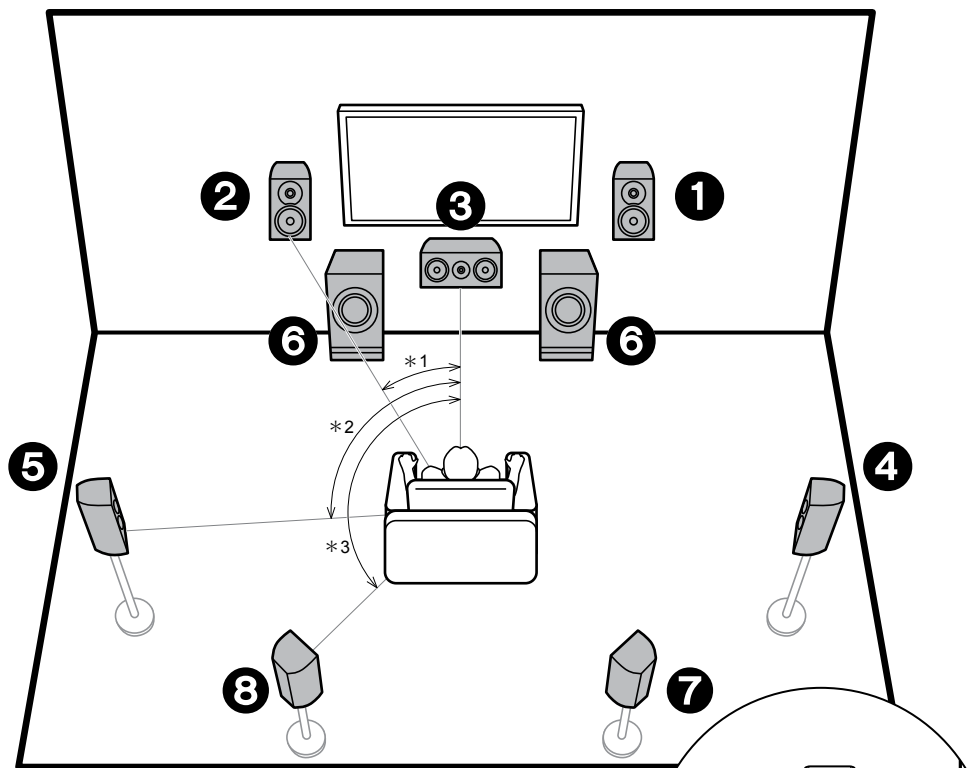

* 1: 22° ~ 30°, * 2: 90° ~ 120°, * 3: 135° ~ 150°

- 1 2** Фронтальные АС
- 3** Центральная АС
- 4 5** Тыловые АС
- 6** Активный сабвуфер
- 7 8** Задние тыловые АС

✓ 7.1-канальная система (с задними тыловыми АС)

Фронтальные АС выдают фронтальный стерео звук, а **3** центральная АС выдает диалоги и вокал. Тыловые АС создают эффект окружения звуком сзади. Активный сабвуфер выдает басовые звуки и создает богатое звуковое поле.

Задние тыловые АС улучшают чувство окружения, создаваемое тыловым звуковым полем, они также улучшают ощущение неразрывности тылового звукового поля и обеспечивают более естественное звучание. Более того, установив задние тыловые АС, вы можете выбрать режим прослушивания Dolby Atmos, который реализует наиболее современный 3D объемный звук, когда формат входного сигнала Dolby Atmos.

Фронтальные АС должны быть расположены на высоте уха, а громкоговорители окружающего звука следует расположить чуть выше высоты уха. Центральная АС должна быть расположена перед позицией прослушивания.

Размещение активного сабвуфера между центральной АС и фронтальными АС дает вам естественный звук даже при воспроизведении музыки.

Оптимальное расположение задних тыловых АС — на высоте уха.

- Если вы включаете в комплект задние тыловые колонки, то требуется установка боковых акустических систем.

Переходите к разделу «Подсоединение» (→ см. стр. 9)

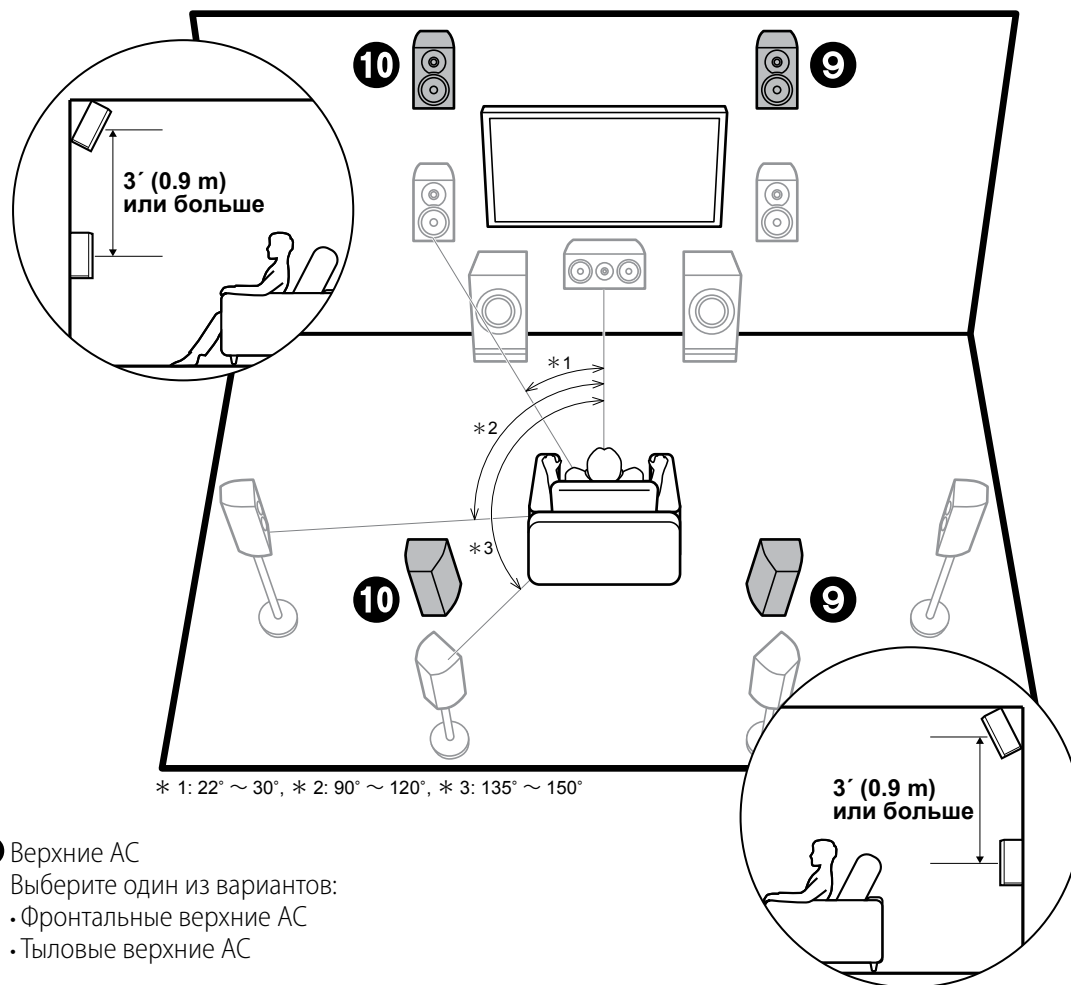

✓ Система с верхними AC Фронтальные верхние AC/ Задние верхние AC

Здесь представлены типы верхних AC. Установив верхние AC, вы можете выбрать режим прослушивания Dolby Atmos, который реализует наиболее современный 3D объемный звук, если формат входного сигнала Dolby Atmos.

Фронтальные верхние колонки или тыловые верхние колонки должны быть расположены как минимум на 0,9 м выше, чем фронтальные AC. Фронтальные верхние колонки должны быть расположены непосредственно над фронтальными AC, а расстояние между задними верхними колонками должно соответствовать расстоянию между фронтальными AC. Обе пары должны быть установлены в направлении места для прослушивания.

Обратите внимание на то, что в системе окружающего звука вы можете установить до двух вариантов верхних AC: с добавлением фронтальных верхних AC – Height 1 Speaker, задних верхних AC – Height 2 Speaker. Выберите вариант размещения AC в соответствии с окружающей обстановкой в помещении. С форматами, иными чем Dolby Atmos, вы можете по-прежнему создавать звуковое поле за счет выдачи звука из верхних колонок при выборе режима Dolby Surround.

Переходите к разделу «Подсоединение» (→ см. стр. 9)

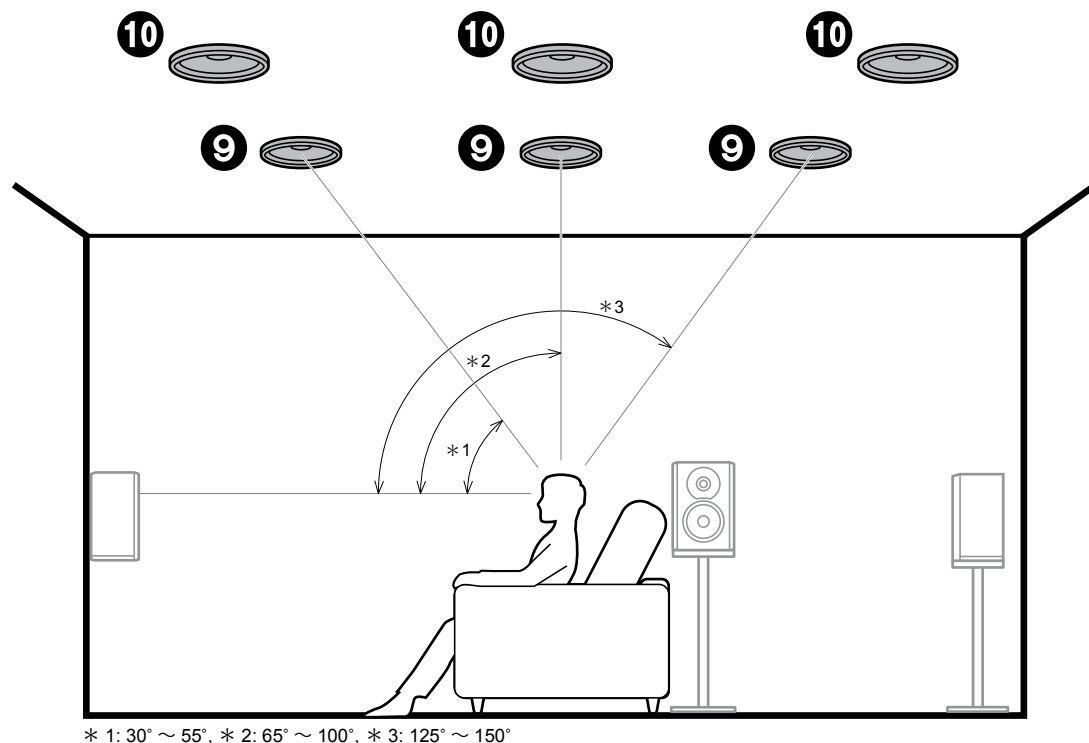

✓ Система с верхними АС Потолочные верхние АС

Здесь представлены типы верхних АС. Установив верхние АС, вы можете выбрать режим прослушивания Dolby Atmos, который реализует наиболее современный 3D объемный звук, если формат входного сигнала Dolby Atmos. С форматами, иными чем Dolby Atmos, вы можете по-прежнему создавать звуковое поле за счет выдачи звука из верхних колонок при выборе режима Dolby Surround.

Установите фронтальные потолочные колонки перед местами для прослушивания, средние потолочные АС прямо над местами для прослушивания, а тыловые потолочные колонки за местами для прослушивания. Расстояния между колонками в каждой паре должны соответствовать расстоянию между двумя фронтальными АС.

Обратите внимание на то, что в системе окружающего звука вы можете установить до двух из трех вариантов верхних АС: с добавлением либо фронтальных верхних АС – Top Front Speakers, либо средних верхних АС – Top Middle Speakers, либо задних верхних АС – Top Rear Speakers.

Dolby Laboratories рекомендует устанавливать именно такой тип верхних АС (на потолке) для получения наилучшего эффекта от формата Dolby Atmos.



Переходите к разделу «Подсоединение» (→ см. стр. 9)

9 10 Верхние АС

Выберите один из вариантов:

- Фронтальные верхние АС
- Фронтальные верхние АС
- Фронтальные верхние АС

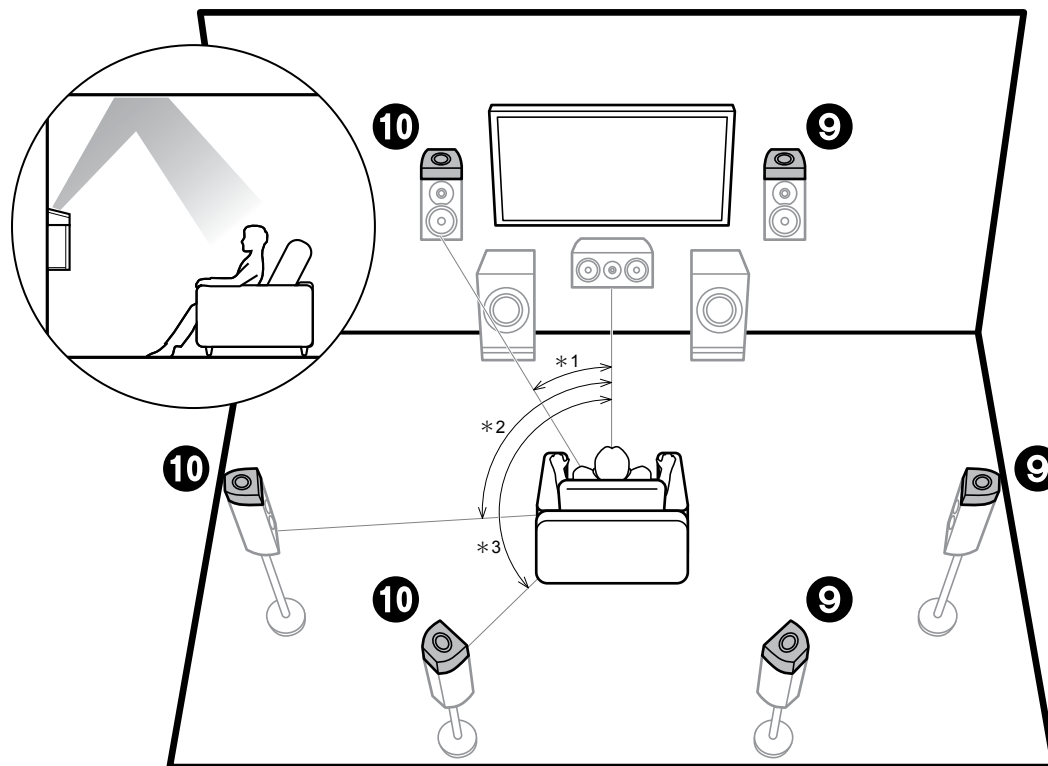

* 1: 22° ~ 30°, * 2: 90° ~ 120°, * 3: 135° ~ 150°

9 10 Верхние AC

Выберите один из вариантов:

- Фронтальные Dolby-оснащенные AC
- Боковые Dolby-оснащенные AC
- Задние тыловые Dolby-оснащенные AC



Система с верхними AC Dolby-оснащенные AC (Dolby Speakers)

Здесь представлены типы верхних AC. Dolby-оснащенные AC – это специальные колонки, спроектированные так, чтобы направлять звук в потолок и после его отражения он казался приходящим сверху.

Установив Dolby-оснащенные верхние AC, вы можете выбрать режим прослушивания Dolby Atmos, который реализует наиболее современный 3D объемный звук, если формат входного сигнала Dolby Atmos. С форматами, иными чем Dolby Atmos, вы можете по-прежнему создавать звуковое поле за счет выдачи звука из верхних колонок при выборе режима Dolby Surround.

Установите Dolby-оснащенные AC либо наверх фронтальных колонок, либо наверх боковых, либо на задние тыловые. Если же это встроенные Dolby-оснащенные AC, они располагаются вместе с фронтальными, боковыми или тыловыми AC. Обратите внимание на то, что в системе окружающего звука вы можете установить до двух вариантов верхних AC: с добавлением фронтальных верхних AC – Height 1 Speaker, и задних верхних AC – Height 2 Speaker. Выберите вариант размещения AC в соответствии с окружающей обстановкой в помещении.



Переходите к разделу
«Подсоединение» (→ см. стр. 9)

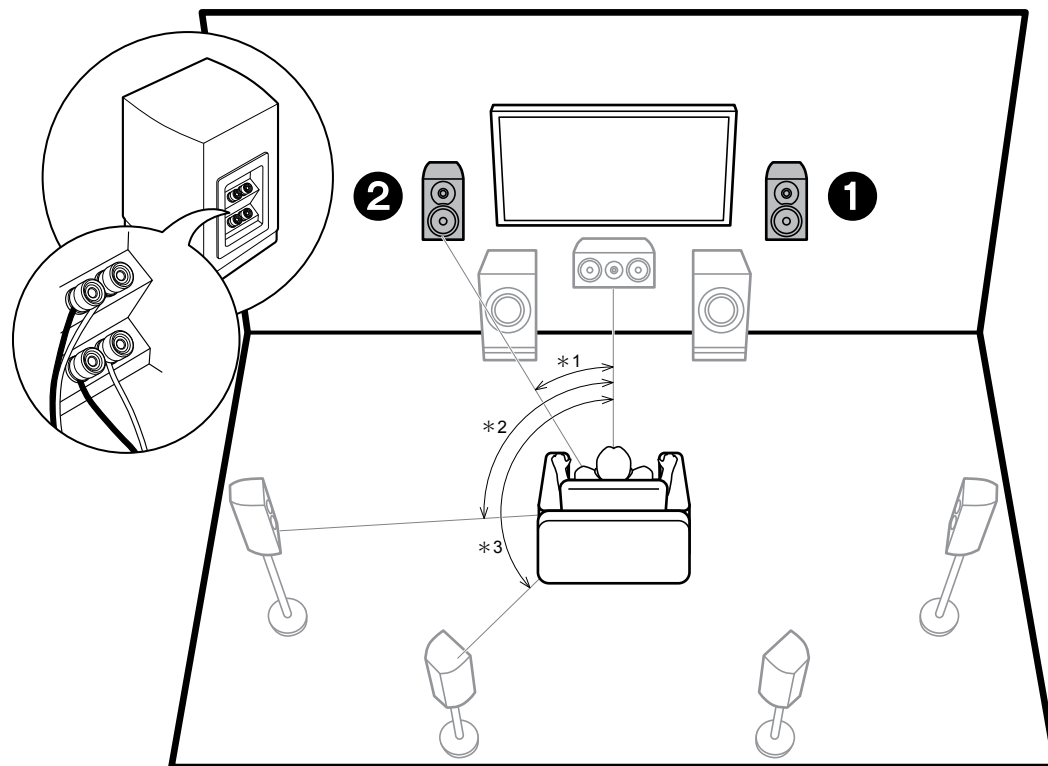

* 1: 22° ~ 30°, * 2: 90° ~ 120°, * 3: 135° ~ 150°

1 2 Фронтальные АС
(подключение би-ампингом)

✓ Би-Ампинг (Би-ампинг) — Двухканальное подключение акустических систем

Можно подключить би-ампингом фронтальные АС, поддерживающие такой вид соединения для улучшения воспроизведения низких и высоких частот. Размещение акустических систем и звуковые эффекты при этом точно такие же, как в системе, не использующей би-ампинг.

Переходите к разделу
«Подсоединение» (→ см. стр. 9)



Комбинации акустических систем

В каждой из комбинаций акустических систем можно использовать до двух сабвуферов.

ЧИСЛО КАНАЛОВ	ФРОНТАЛЬНЫЕ	ЦЕНТРАЛЬНЫЙ	ТЫЛОВЫЕ	ЗАДНИЕ ТЫЛОВЫЕ	ВЕРХНИЕ 1	ВЕРХНИЕ 2	БИ-АМПИГ*1	ЗОНА 2*1 (СТР. 18)	ЗОНА 3*1 (СТР. 19)
2.1 ch	✓						✓	✓	✓
3.1 ch	✓	✓					✓	✓	✓
4.1 ch	✓		✓				✓	✓	✓
5.1 ch	✓	✓	✓				✓	✓	✓
6.1 ch	✓		✓	✓			✓	✓	✓
7.1 ch	✓	✓	✓	✓			✓	✓	✓
2.1.2 ch	✓				✓ * 2		✓	✓	✓ * 3
3.1.2 ch	✓	✓			✓ * 2		✓	✓	✓ * 3
4.1.2 ch	✓		✓		✓ * 2		✓	✓	✓ * 3
5.1.2 ch	✓	✓	✓		✓ * 2		✓	✓	✓ * 3
6.1.2 ch	✓		✓	✓	✓ * 2		✓	✓	
7.1.2 ch	✓	✓	✓	✓	✓ * 2		✓	✓	
4.1.4 ch	✓		✓		✓	✓			
5.1.4 ch	✓	✓	✓		✓	✓			
6.1.4 ch	✓		✓	✓	✓	✓			
7.1.4 ch	✓	✓	✓	✓	✓	✓			

Что нужно иметь в виду при составлении комбинаций акустических систем

- * 1: Невозможно одновременно использовать режим Bi-AMP и акустические системы в зонах ZONE. Однако при числе каналов от 2.1 до 7.1 ch, можно использовать режим Bi-AMP и акустические системы в ZONE 2 одновременно.
- * 2: Если фронтальные АС должны быть подключены методом Bi-Amping, верхние акустические системы нужно подключить к разъемам HEIGHT 2.
- * 3: Акустические системы в ZONE 2 нужно подключать к разъемам HEIGHT 1, акустические системы в ZONE 3 нужно подключать к разъемам SURROUND BACK, а верхние акустические системы нужно подключать к разъемам HEIGHT 2.

HEIGHT 1/HEIGHT 2

При подсоединении двух комплектов верхних акустических систем, можно выбрать следующие комбинации АС:

- Height 1 Speaker: Top Middle, Height 2 Speaker: Rear High
- Height 1 Speaker: Front High, Height 2 Speaker: одну из Rear High/Top Middle/Top Rear/Dolby Enabled Speaker (Surround)/Dolby Enabled Speaker (Surround Back)
- Height 1 Speaker: Top Front или Dolby Enabled Speaker (Front), Height 2 Speaker: одну из Rear High/Top

Rear/Dolby Enabled Speaker (Surround)/Dolby Enabled Speaker (Surround Back)

При подсоединении только одного комплектов верхних акустических систем, выберите один из типов таких систем из имеющихся вариантов.

Шаг 2: Подсоединение акустических систем

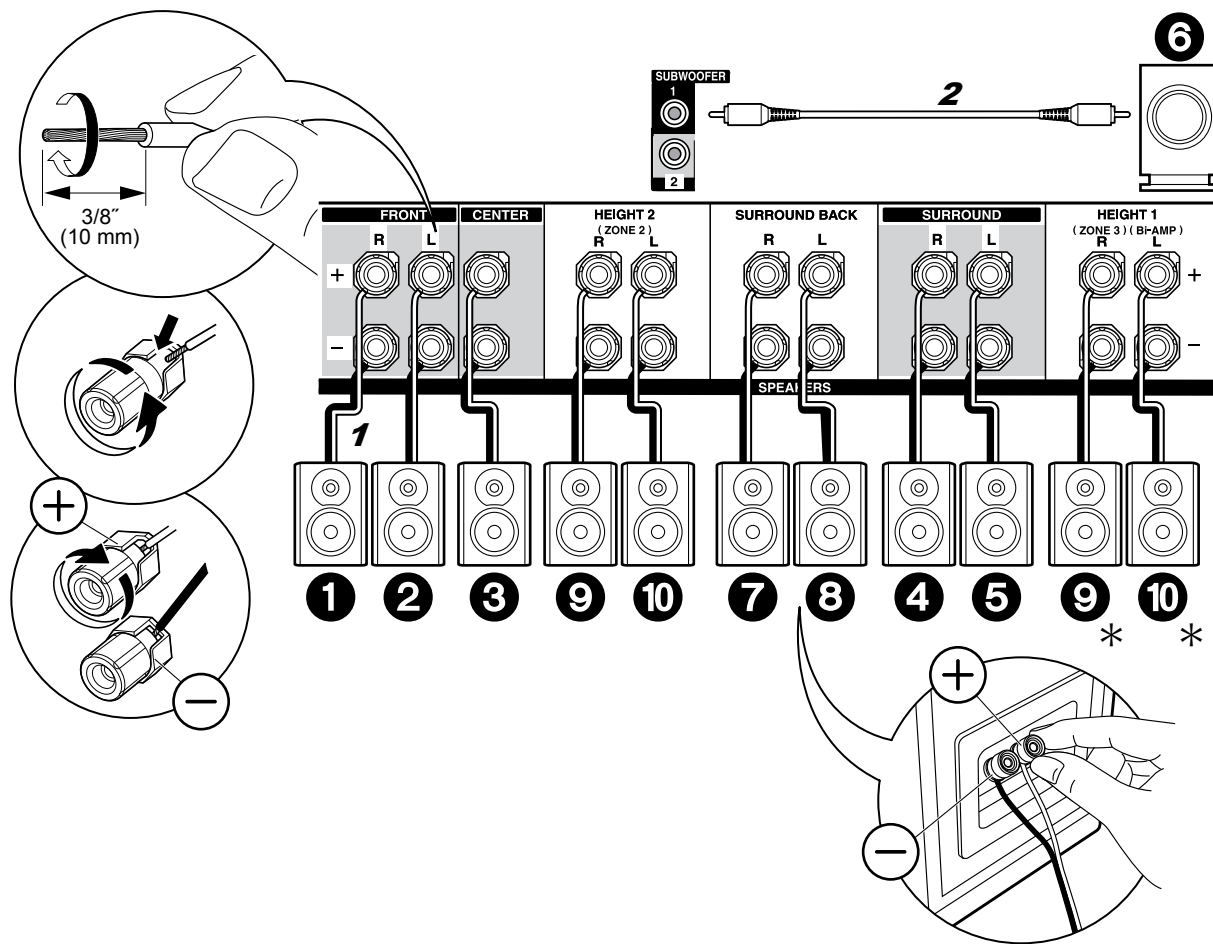

✓ Стандартные соединения

Руководствуйтесь рисунком слева при подсоединении акустических систем.

* В зависимости от комбинации АС возможно потребуется подключить их к другим разъемам. Смотрите разъяснения в Разделе «Что нужно иметь в виду при составлении комбинаций акустических систем» выше (→ см стр. 8).

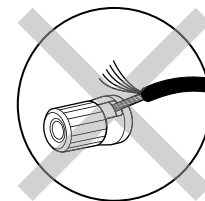

Убедитесь, что зачищенные провода не разлохмачены и не вылезают из-под клемм при подключении. Если голые провода касаются задней панели устройства или имеется короткое замыкание плюсового + и минусового концов кабеля, это может привести к срабатыванию схемы защиты.

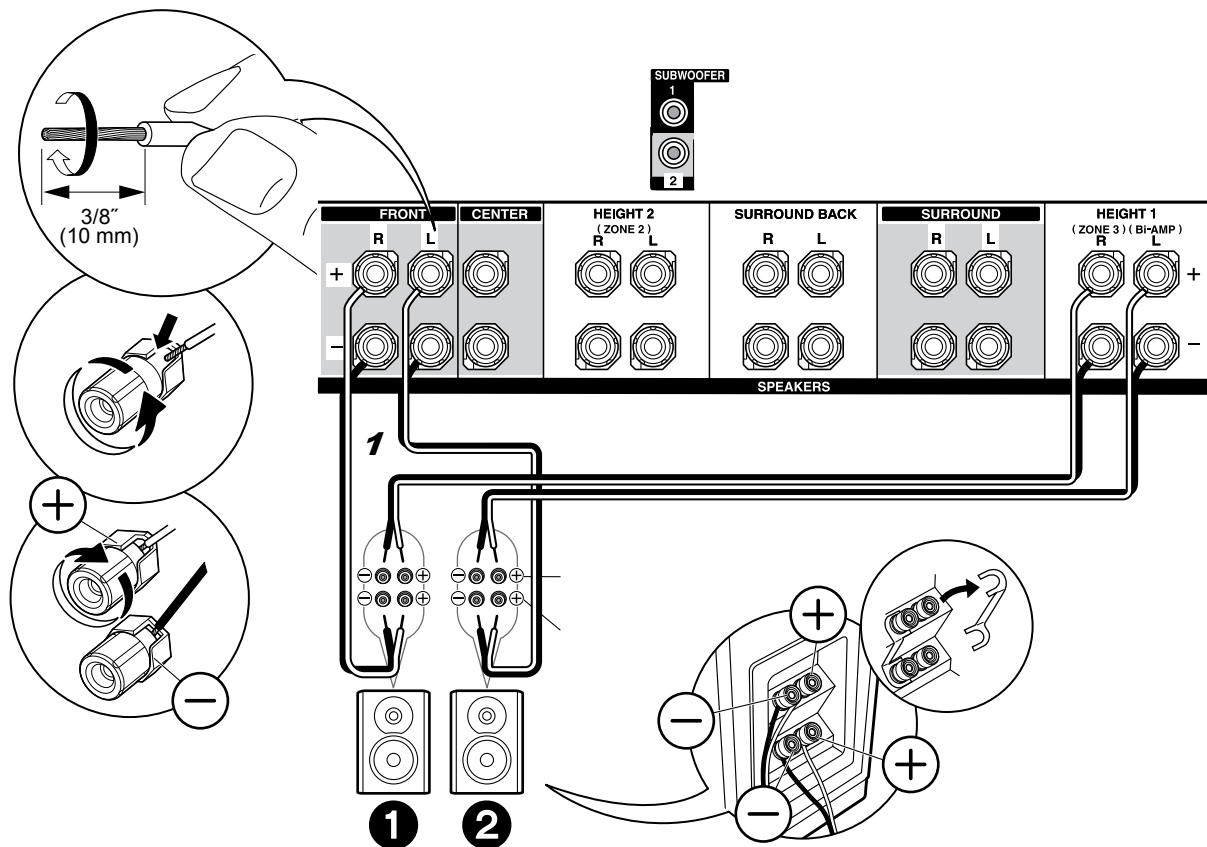

✓ Подсоединение акустических систем би-ампингом – Bi-Amping

Подсоедините фронтальные АС, поддерживающие соединение би-ампингом, к клеммам FRONT и к клеммам HEIGHT 1. Убедитесь, что вы удалили закорачивающие пластины, которые объединяют высокочастотные и низкочастотные динамики на фронтальных АС. При соединении би-ампингом обращайтесь к инструкции на ваши АС. Можно подсоединить до двух активных сабвуферов. На оба разъема SUBWOOFER выдается один и тот же сигнал.

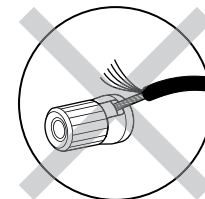

Убедитесь, что зачищенные провода не разлохмачены и не вылезают из-под клемм при подключении. Если голые провода касаются задней панели устройства или имеется короткое замыкание плюсового + и минусового концов кабеля, это может привести к срабатыванию схемы защиты.



Шаг 3: Подсоединение телевизора

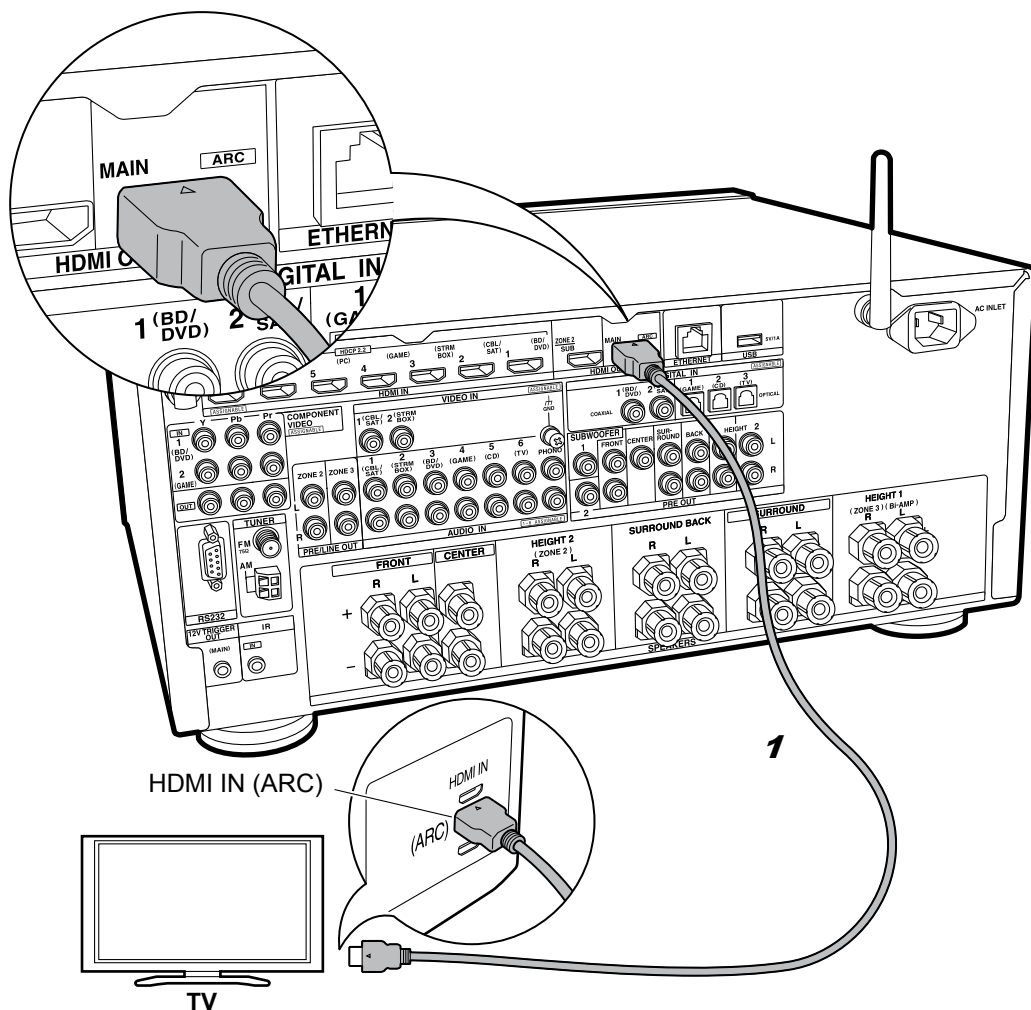

1 HDMI кабель

✓ Если у вас есть телевизор с функцией ARC (Audio Return Channel):

Ресивер подключается между телевизором и AV-компонентами. Если вы подсоедините два или более AV компонента, вы можете выбрать видео, отображаемое на экране телевизора и аудио выход с ресивера путем переключения входного селектора. Здесь показаны подключения к телевизору, поддерживающему ARC (Audio Return Channel – канал возврата аудио сигнала). Подсоединив ресивер с помощью всего одного кабеля HDMI, вы можете не только подать выход видео с ресивера на ТВ, но и также сможете воспроизводить звук с телевизора через данный ресивер.

Выберите на телевизоре HDMI разъем, который поддерживает ARC (канал возврата аудио сигнала).

Настройка



- Для использования функции ARC необходимо сделать настройку.
- Выберите «Yes» в меню «5. Audio Return Channel» (→ см. стр. 21) в меню «Первоначальной настройки» – «Initial Setup».

Обращайтесь к инструкции на TV за указаниями по подсоединению и по настройке телевизора.

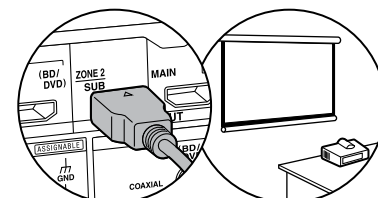

Еще один телевизор или проектор может быть подключен к разъему HDMI OUT SUB. Этот разъем не поддерживает функцию ARC. За указаниями по тому, как выдать видео на выход HDMI OUT SUB → обращайтесь на стр. 23.

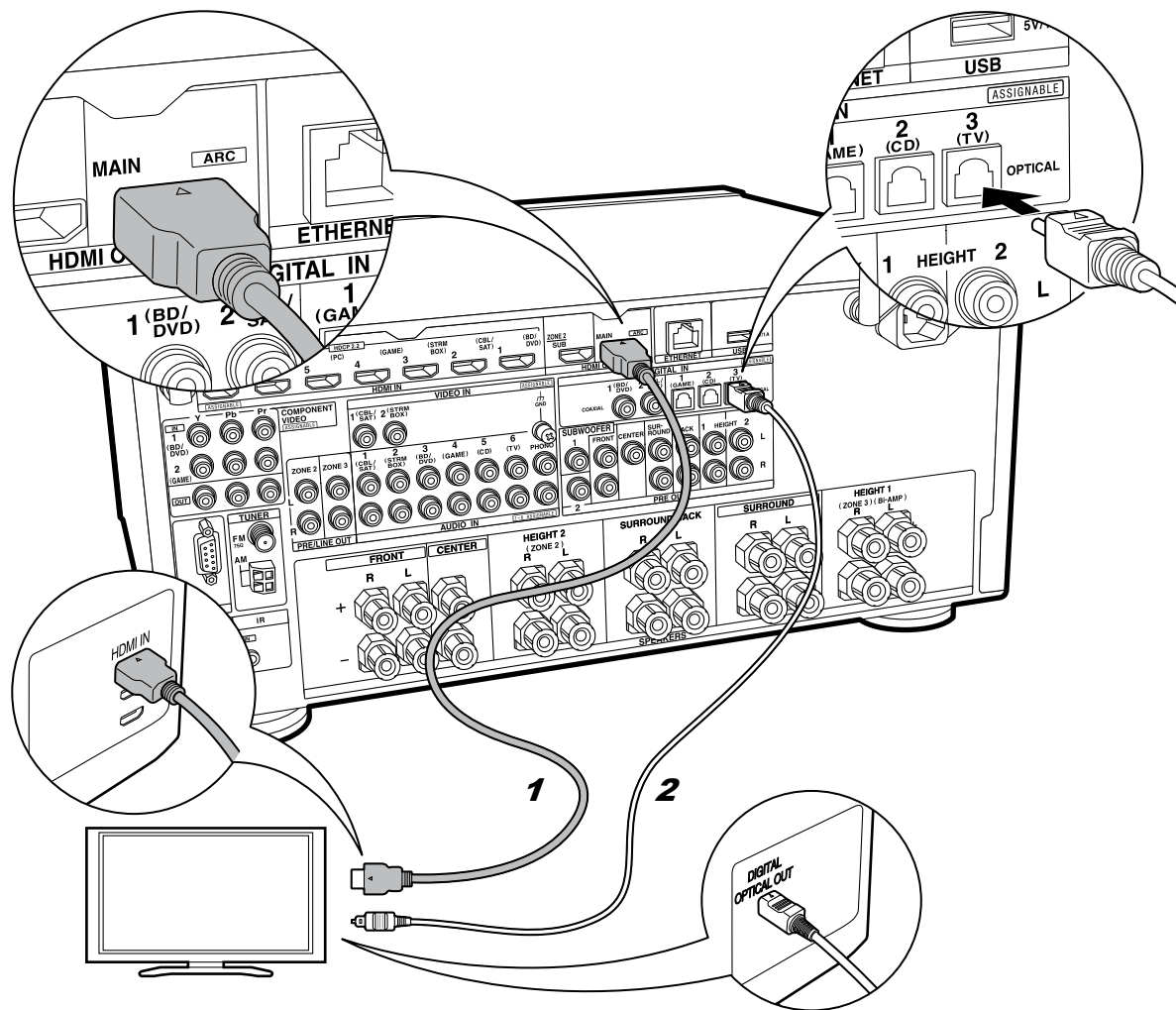

✓ Если у вас телевизор без функции ARC (Audio Return Channel)

Ресивер подключается между телевизором и AV-компонентами. Если вы подсоедините два или более AV компонента, вы можете выбирать видео, отображаемое на экране телевизора и аудио выход с ресивера путем переключения входного селектора. Здесь показаны подключения к телевизору, не поддерживающему ARC (Audio Return Channel – канал возврата аудио сигнала). Подсоединив ресивер с помощью кабеля HDMI и еще цифрового оптического кабеля, вы можете не только подать выход видео с ресивера на ТВ, но и также сможете воспроизводить звук с телевизора через данный ресивер.

Если TV не имеет выходного разъема DIGITAL OPTICAL OUT, используйте аналоговый аудио кабель и соедините разъем телевизора ANALOG AUDIO OUT с разъемом AUDIO IN TV на ресивере.

- Соединение с помощью цифрового оптического кабеля не надо делать, если вы будете смотреть телевизор через такие устройства, как приставка кабельного ТВ (то есть, не используя тюнер, встроенный в ТВ).

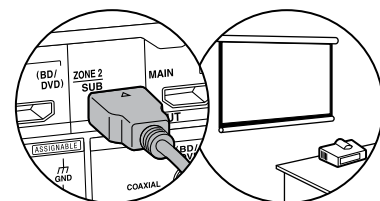

Еще один телевизор или проектор может быть подключен к разъему HDMI OUT SUB. Этот разъем не поддерживает функцию ARC. Обратитесь к инструкции на TV или другое подключенное видео устройство за указаниями по подсоединению и по настройке (стр. 23). За указаниями по тому, как выдать видео на выход HDMI OUT SUB → обращайтесь на стр. 23.

1 HDMI кабель, 2 цифровой оптический кабель



Шаг 4: Подсоединение AV компонентов

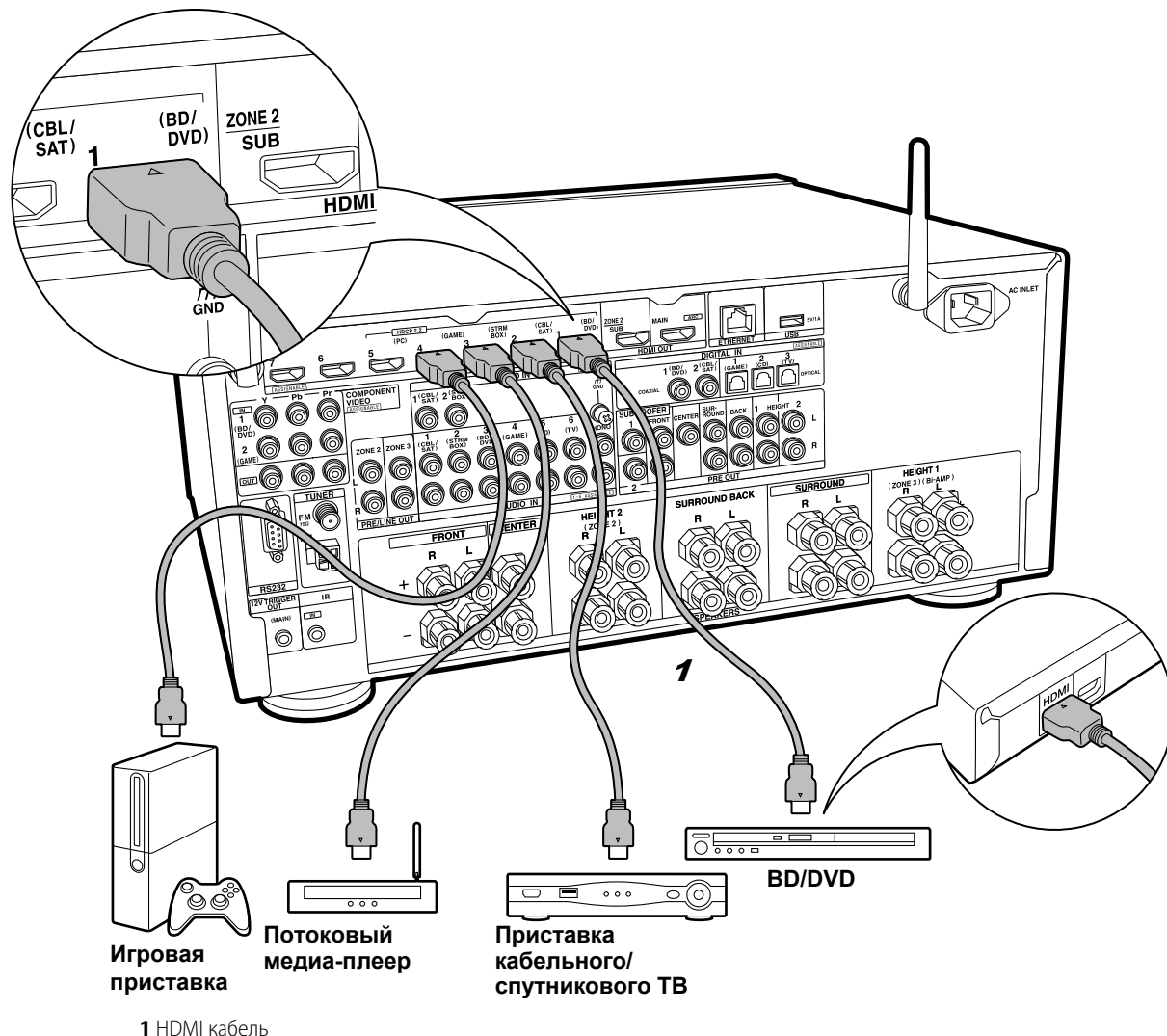

✓ Если у вас есть AV компоненты с интерфейсом HDMI

Это пример соединения с AV-компонентами, имеющими HDMI разъемы. При подключении к AV компоненту, который согласуется со стандартом CEC (Consumer Electronics Control) (интерфейс для управления бытовой электроникой), вы можете использовать такие функции, как функция CEC HDMI, которая синхронизирует селектор входов и функцию HDMI Standby Through которая позволяет Вам пропускать насквозь сигналы для воспроизведения видео и аудио с AV-компонентов на телевизор, даже когда ресивер находится в режиме ожидания Standby.

- Для воспроизведения видео с разрешением 4K или 1080p, используйте высокоскоростной HDMI кабель. Кроме того, чтобы наслаждаться видео, защищенным протоколом HDCP2.2, следует подключать источник к разъемам HDMI IN1 – HDMI IN5.

⚙ Настройка

Требуется настройка HDMI (стр. 22) при использовании HDMI CEC и функции HDMI Standby Through. Сделайте все настройки параметров только после завершения всех подключений.

- Для воспроизведения цифрового окружающего звука, включая Dolby Digital, на подключенном Blu-ray плеере, проигрывателе дисков или другом устройстве. аудио выход должен быть установлен в режим «bitstream output».

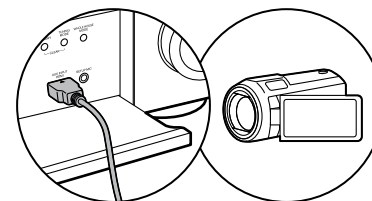

Можно подключить к разъему AUX INPUT HDMI на передней панели такие устройства, как видекамера.

1 HDMI кабель

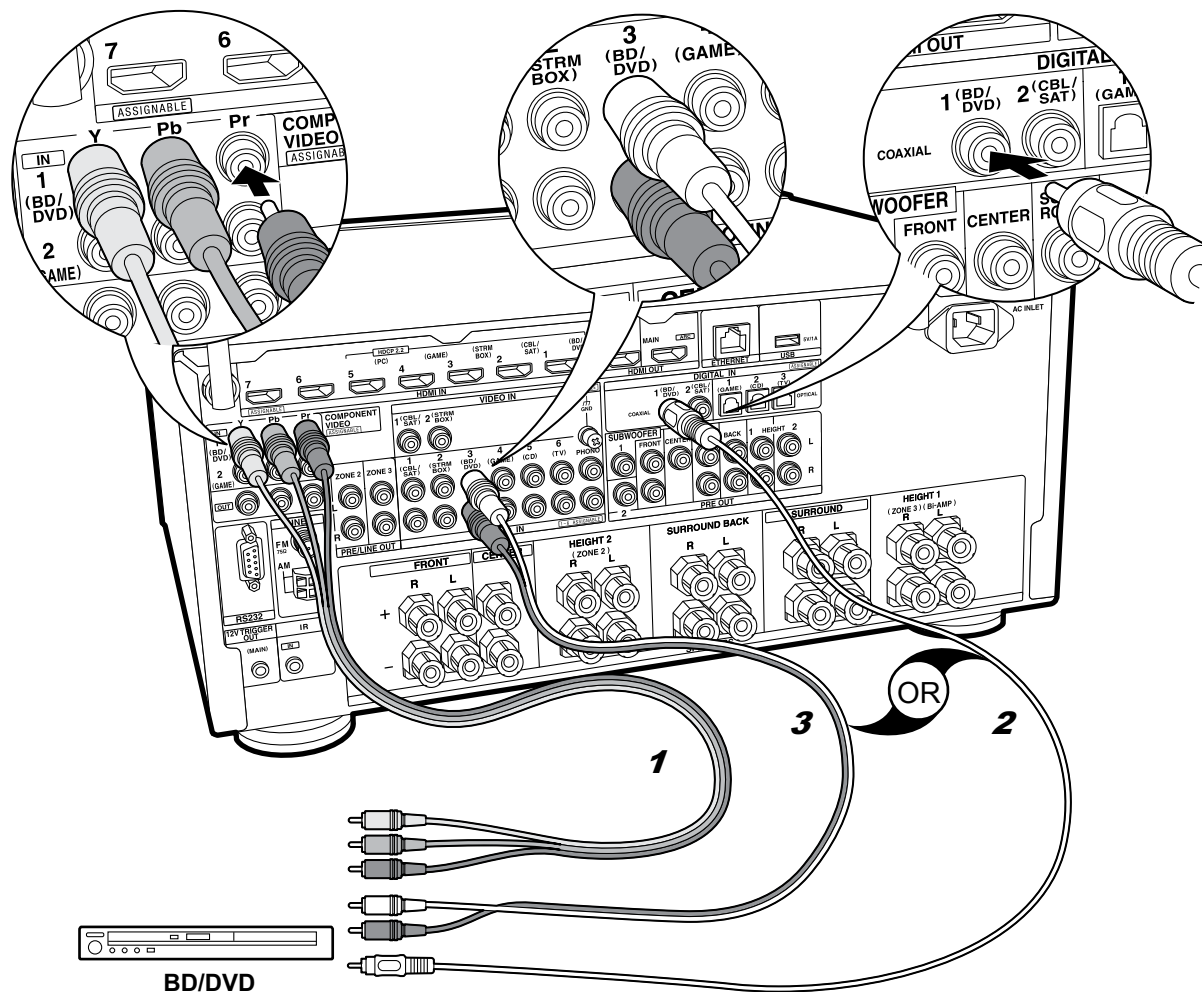

✓ Если у вас есть AV компоненты без интерфейса HDMI

Это пример соединения с AV-компонентами, не имеющими HDMI разъемов. Подключения для AV-компонентов следует делать в соответствии с разъемами, которые они имеют. Когда видео вход подключен к разъему BD/DVD, входное соединение для аудио также должно быть на разъеме BD/DVD и так далее, так чтобы вы подключали видео вход на разъемы с таким же именем, как и входные аудио разъемы. Имейте в виду, что входные видео сигналы, поступающие на разъем VIDEO IN или COMPONENT VIDEO IN будут преобразованы в сигналы HDMI и будут выдаваться на HDMI выходной разъем.

- Для воспроизведения цифрового окружающего звука, включая Dolby Digital, вы должны сделать соединение для аудио сигналов с помощью цифрового коаксиального или оптического кабеля.
- Имеется возможность изменить назначение входных разъемов, которые вы видите на иллюстрации слева, так что вы сможете подключиться к любому разъему – иному чем BD/DVD. Подробную информацию смотрите в расширенном руководстве – Advanced Manual.



Настройка

Разъемы COMPONENT VIDEO IN совместимы только с разрешением видео 480i или 576i. При подаче видео сигналов на входы COMPONENT VIDEO IN установите выходное разрешение плеера в 480i или 576i. Выберите режим с чересстрочной разверткой, если нет варианта с разрешением видео 480i и т.д. Если ваш плеер не поддерживает разрешение в 480i или 576i, тогда используйте разъем для композитного сигнала VIDEO IN.

- Для воспроизведения цифрового окружающего звука, включая Dolby Digital, на подключенном Blu-ray плеере, проигрывателе дисков или другом устройстве, аудио выход должен быть установлен в режим «bitstream output».

1 компонентный видео кабель, 2 цифровой коаксиальный кабель, 3 аналоговый аудио кабель

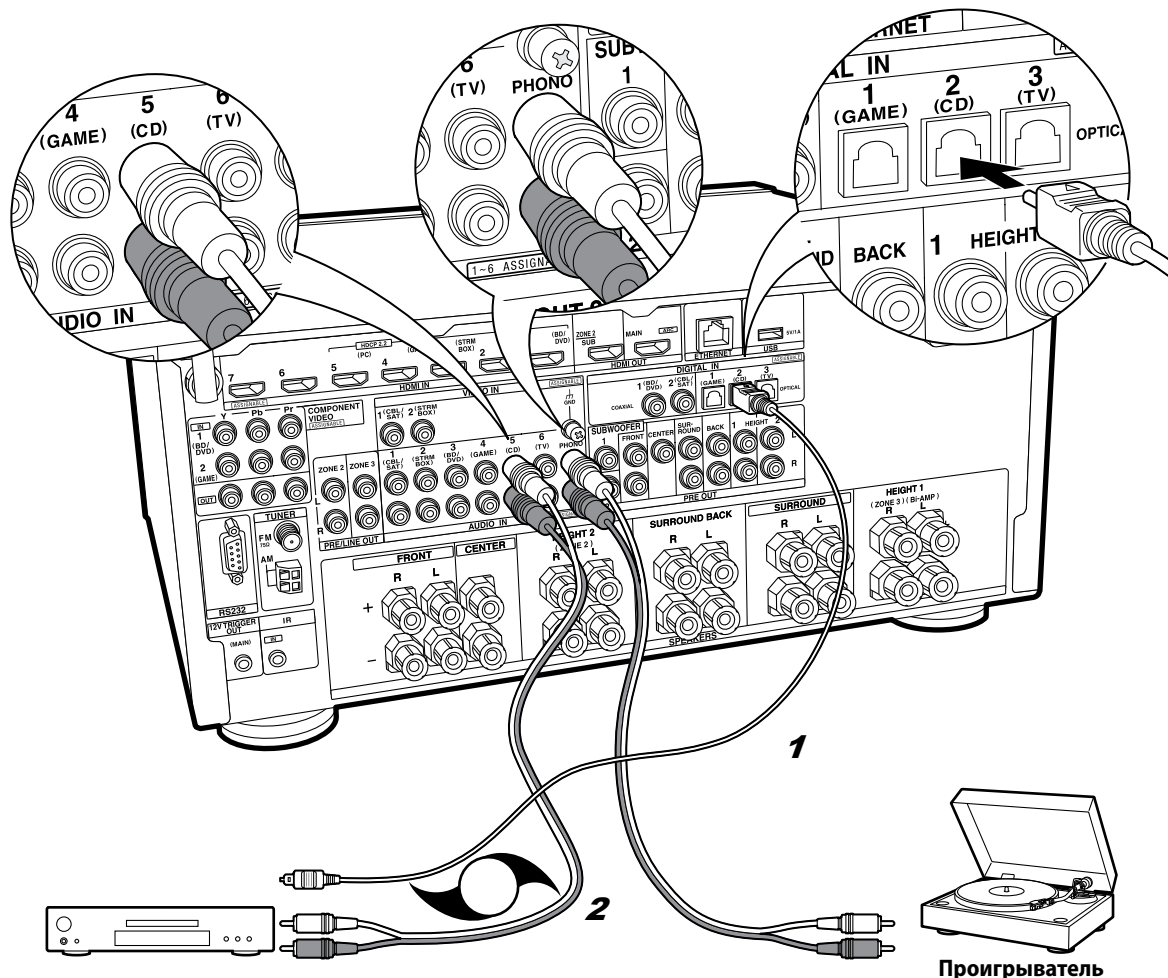

1 цифровой коаксиальный кабель, 2 аналоговый аудио кабель

✓ Если у вас есть аудио компоненты

Пример подключения аудио компонентов. Подключайте CD-плеер с помощью цифрового оптического кабеля или аналогового аудио кабеля. Вы также можете подключить проигрыватель виниловых грампластинок, если у него головка звукоснимателя типа ММ к разъемам PHONO.

- Если проигрыватель виниловых грампластинок имеет встроенный эквалайзер (фонокорректор), его можно подключать в другой разъем AUDIO IN. Далее, если проигрыватель виниловых грампластинок использует головку звукоснимателя типа МС, необходимо установить внешний фонокорректор (аудио эквалайзер), совместимый с головкой звукоснимателя типа МС, между ресивером и проигрывателем, а затем подключить его к любому разъему AUDIO IN, но не к PHONO разъему.

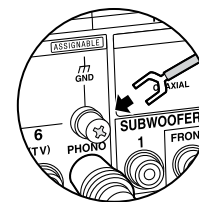

Если проигрыватель виниловых грампластинок имеет провод заземления, подсоедините его к клемме GND на ресивере.



Проигрыватель

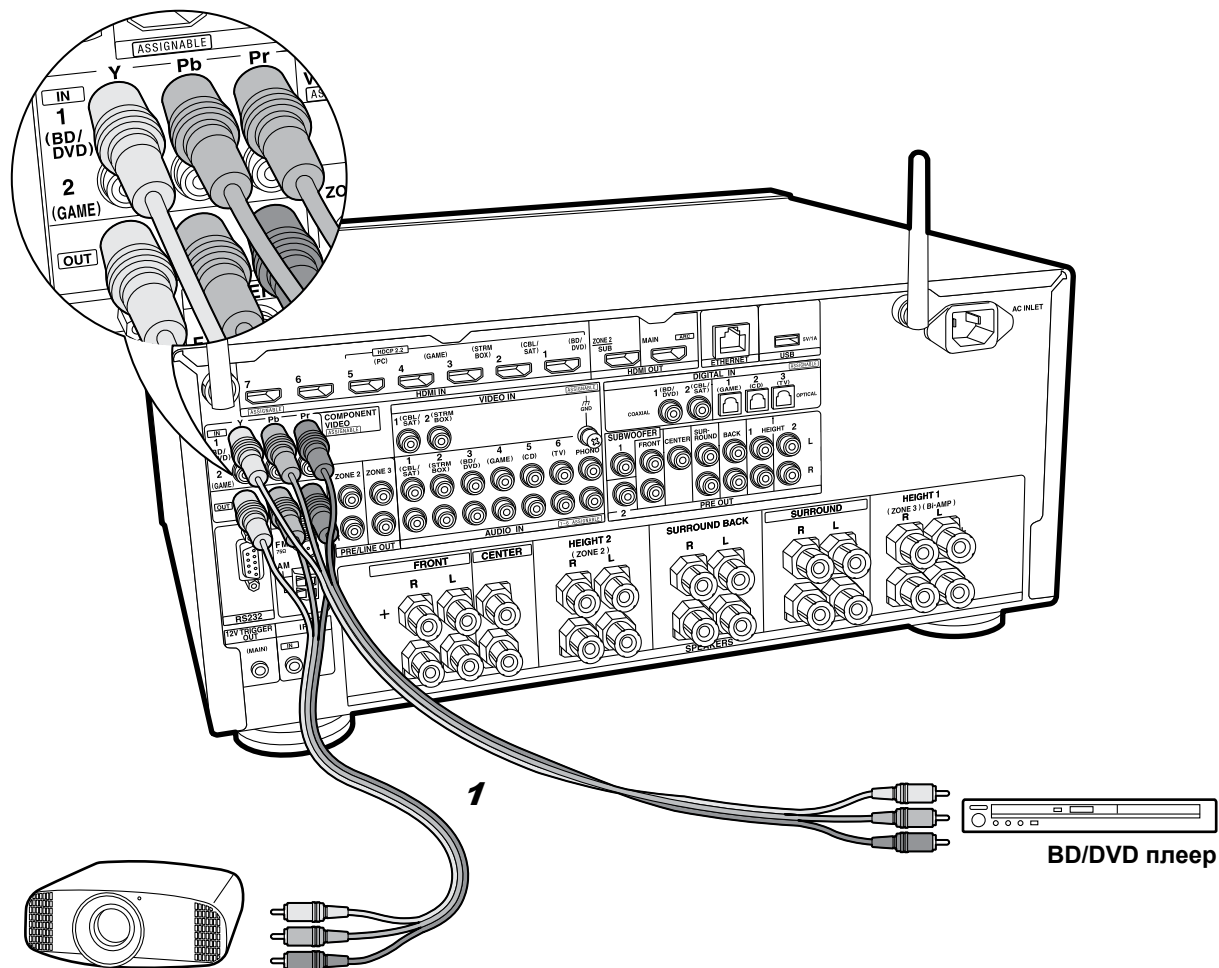

Если у вас есть монитор (ТВ или проектор) с компонентным аналоговым входом

Используйте компонентный видео кабель для подключения ТВ или проектора, который имеет только компонентный видео вход и не имеет HDMI входа. Для выдачи видеосигнала на разъемы COMPONENT VIDEO OUT, сначала вы должны подсоединить внешний AV-компонент с помощью компонентного видео кабеля.

Видеопроектор и т.п.

1 компонентный видео кабель.



Шаг 5: Мультизонные соединения

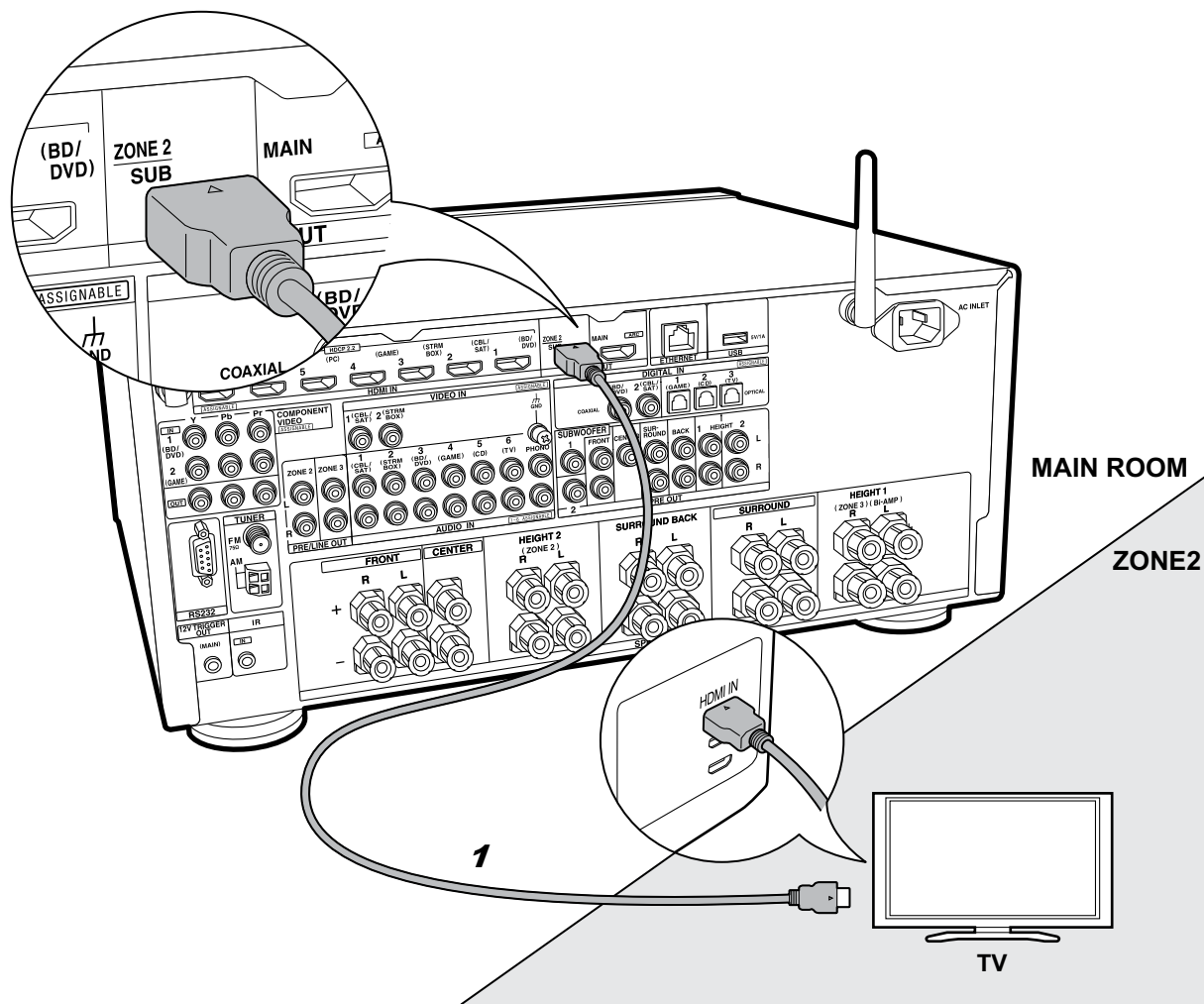

1 HDMI кабель



Если вы хотите подключить телевизор во второй комнате – ZONE 2 TV

Вы можете наслаждаться контентом с Blu-ray плеера на телевизоре с входным разъемом HDMI, установленным в отдельном помещении (ZONE 2), путем воспроизведения на Blu-ray-плеере в главной комнате (где он находится), или воспроизводя контент с другого AV-компонента. На телевизоре в отдельной комнате можно смотреть видео только с устройств, подключенных к разъемам HDMI IN1 – IN5.



Настройка

- Для подключения телевизора во второй комнате необходимо изменить некоторые установки в меню Initial Setup, «4. Multi Zone Setup» (стр. 22).
- Аудио сигнал с внешних AV-компонентов можно выдать во вторую зону только когда звук аналоговый или в формате 2-канального PCM аудио сигнала. Может также понадобится преобразование выходного аудио сигнала с AV компонента для вывода в формате PCM.

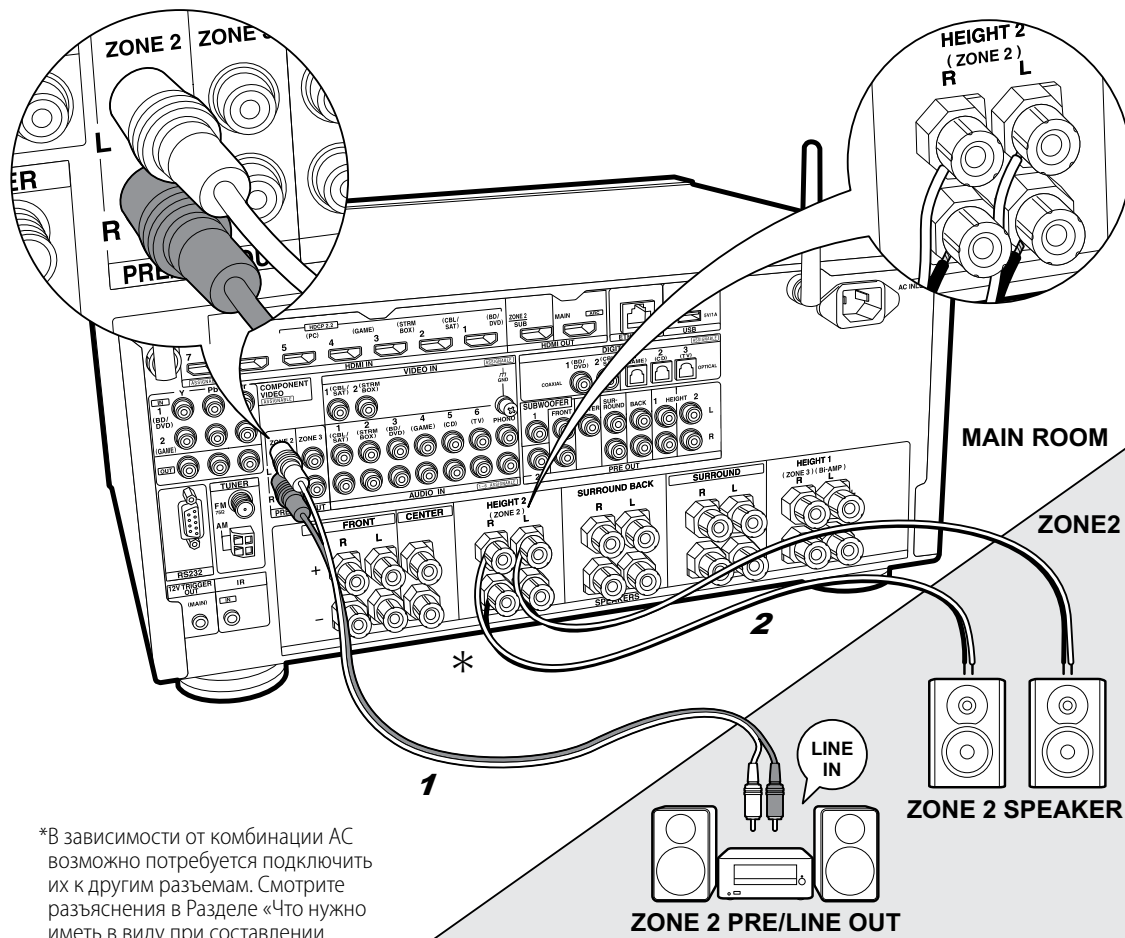

*В зависимости от комбинации АС возможно потребуются подключить их к другим разъемам. Смотрите разъяснения в Разделе «Что нужно иметь в виду при составлении комбинаций акустических систем» выше (→ см стр. 8).

1 Аналоговый аудио кабель, 2 Колоночный кабель



Если вы хотите подключить усилитель на выход ZONE 2 PRE/LINE OUT / ZONE 2 SPEAKER

Можно слушать воспроизведение 2-канального источника в отдельной комнате через колонки, подключенные к выходам усилителя мощности или интегрированного усилителя. Например, можно воспроизводить диски Blu-ray-плеером в гостиной (где это ресивер расположен) и еще слушать интернет-радио в отдельной комнате (ZONE 2).

Соединение с внешним AV-компонентом

Подсоедините внешний AV-компонент к входам HDMI IN 1 – 5, если вы хотите подать его сигнал в ZONE 2. Если внешний AV-компонент не имеет разъемов HDMI, проделайте соединение с помощью аналогового аудио кабеля или цифрового оптического, либо коаксиального кабеля. Если один из этих кабелей уже использован для подсоединения внешнего AV-компонента, вам не нужно соединять его еще чем-то.

ZONE 2 PRE/LINE OUT

Можно слушать воспроизведение 2-канального источника в отдельной комнате, пока источника с максимальным количеством 11.1 каналов воспроизводятся в главной комнате. Подсоедините сигнал с выхода ZONE 2 PRE/LINE OUT ресивера на вход LINE IN дополнительного интегрированного усилителя или усилителя мощности, установленного в другой комнате с помощью аналогового аудио кабеля.

ZONE 2 SPEAKER

Можно подсоединить акустические системы в отдельной зоне на выход ZONE 2 SPEAKER и слушать 2-канальный источник.

- Вы сможете слушать максимум 9.1 каналов в главной комнате во время воспроизведения стерео в ZONE 2.



Настройка

- Для подключения AV-компонента в второй комнате необходимо изменить некоторые установки в меню Initial Setup, «4. Multi Zone Setup» (→ стр. 22).
- Аудио сигнал с внешних AV-компонентов можно выдать во вторую зону ZONE 2 только когда звук аналоговый или в формате 2-канального PCM аудио сигнала. Если вы подключили источник к ресиверу с помощью HDMI кабеля или цифрового оптического/коаксиального кабеля, может также понадобиться преобразование выходного аудио сигнала с AV компонента для вывода в формате PCM.

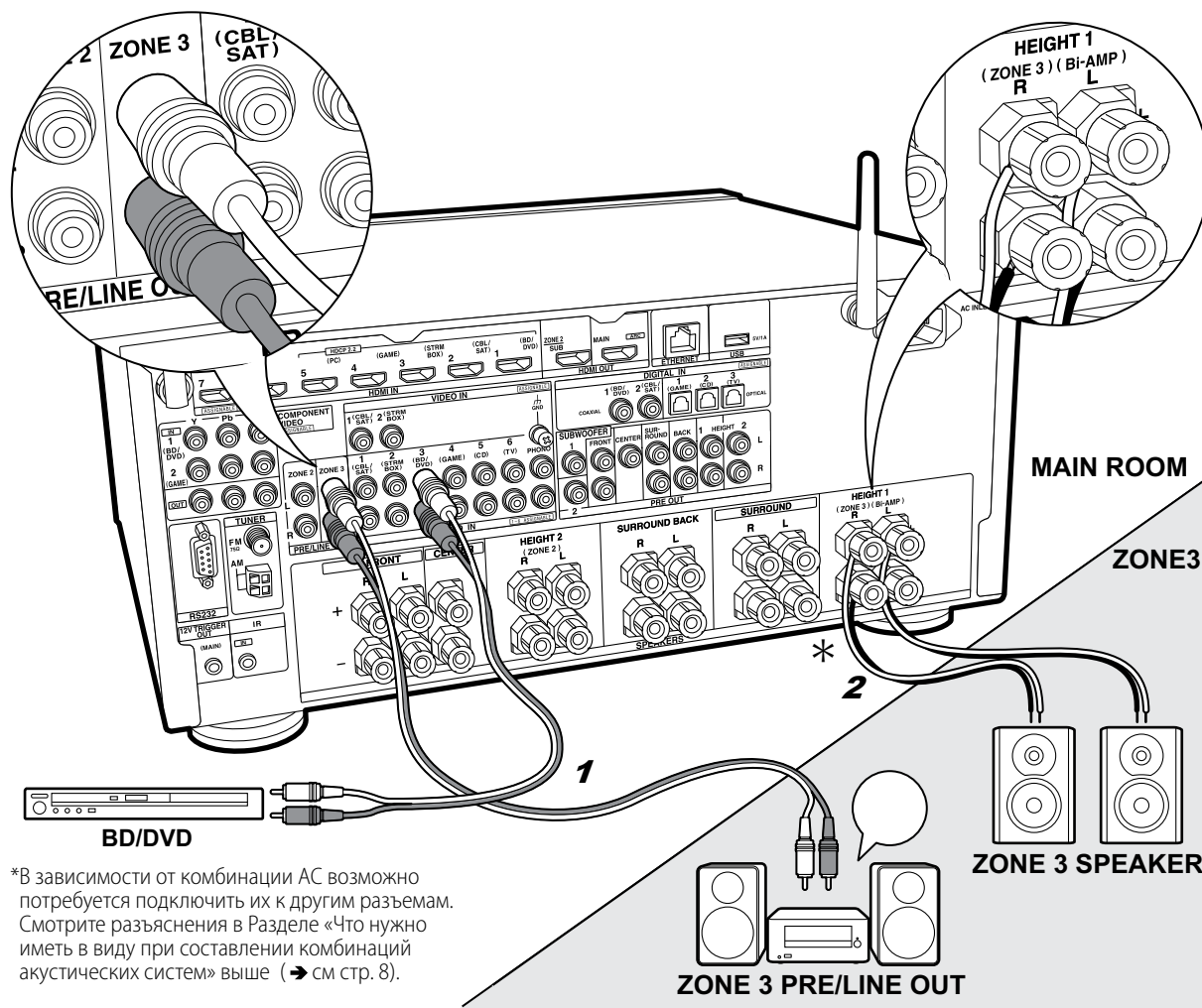

1 Аналоговый аудио кабель, 2 Колоночный кабель

*В зависимости от комбинации АС возможно потребуется подключить их к другим разъемам. Смотрите разъяснения в Разделе «Что нужно иметь в виду при составлении комбинаций акустических систем» выше (→ см стр. 8).

✓ ZONE 3 PRE/LINE OUT / ZONE 3 SPEAKER

Кроме главной комнаты и ZONE 2, можно также слушать воспроизведение 2-канального источника еще в одной отдельной комнате (ZONE 3).

Соединение с внешним AV-компонентом

Для выдачи звука от внешнего AV-компонента на зону ZONE 3, подсоедините сигнал с него на вход ресивера с помощью аналогового аудио кабеля.

Выход на ZONE 3 невозможен, если вы подсоединили внешний AV-компонент с помощью HDMI кабеля или цифрового оптического/коаксиального кабеля.

ZONE 3 PRE/LINE OUT

Можно слушать воспроизведение 2-канального источника в отдельной комнате, пока источники с максимальным количеством 11.1 каналов воспроизводятся в главной комнате. Подсоедините сигнал с выхода ZONE 3 PRE/LINE OUT ресивера на вход LINE IN дополнительного интегрированного усилителя или усилителя мощности, установленного в другой комнате с помощью аналогового аудио кабеля.

ZONE 3 SPEAKER

Можно подсоединить акустические системы в отдельной зоне на выход ZONE 3 SPEAKER и слушать 2-канальный источник.

- Во время воспроизведения стерео в ZONE 3 вы сможете слушать максимум 7.1 каналов в главной комнате.



Настройка

- Для подключения AV-компонента к второй комнате необходимо изменить некоторые установки в меню Initial Setup, «4. Multi Zone Setup» (стр. 22).

Шаг 6: Подсоединение остальных кабелей

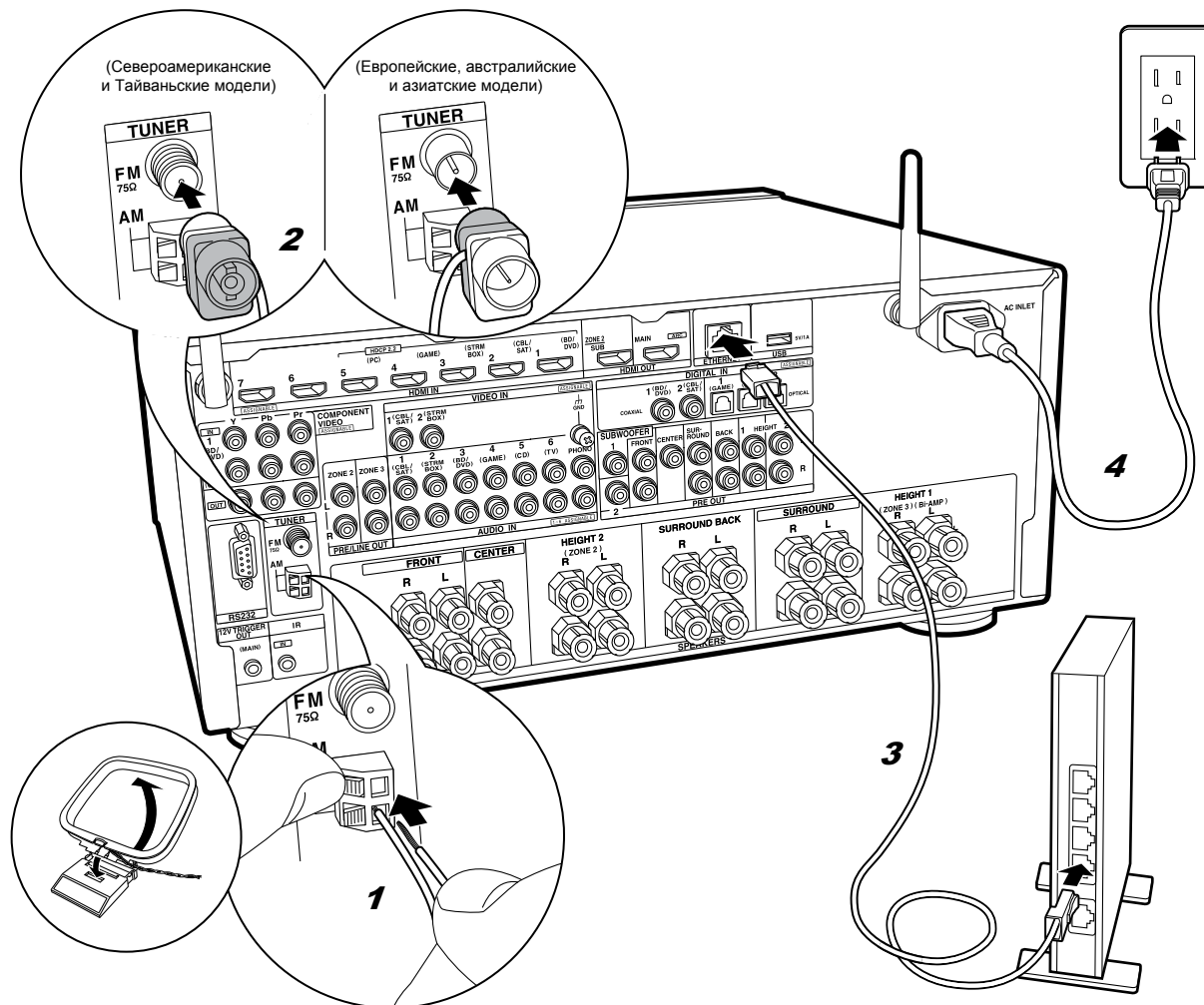

1 Рамочная антенна AM диапазона, 2 Комнатная FM-антенна, 3 Ethernet кабель, 4 Сетевым шнур питания

Подсоединение антенн

Перемещайте антенну вокруг ресивера, пока играет радио, чтобы найти ее положение для наилучшего приема. Используйте кнопки или что-либо похожее, чтобы закрепить комнатную FM-антенну к стене.

Сетевое соединение

Подключите ресивер к сети через проводное соединение или Wi-Fi (беспроводная сеть). Вы можете использовать сетевые функции, такие как интернет-радио, музыкальные серверы и AirPlay, подключив ресивер к сети.

Если вы подключаетесь к проводной локальной сети, то подключите Ethernet кабель к порту ETHERNET, как показано на рисунке. Для подключения по Wi-Fi, после выбора «Wireless» в меню «3 Network Connection» (стр. 22) в меню начальной настройки, выберите нужный способ установки и следуйте указаниям на экране в инструкции по настройке и подключению.

Подсоединение сетевого шнура электропитания

Этот ресивер оснащается съемным сетевым шнуром. Подсоедините сетевой шнур к настенной розетке после завершения всех остальных соединений.

Подсоединяйте сетевой шнур сначала к разъему AC INLET на ресивере, а потом к настенной розетке. Всегда первым отсоединяйте вилку от настенной розетки при отсоединении ресивера от питания.

На задней панели моделей, рассчитанных на несколько стандартов, находится переключатель сетевого напряжения. Пожалуйста, установите правильное напряжение для Вашей страны или региона. Перед изменением напряжения обязательно отключайте шнур питания. Используйте отвертку среднего размера для изменения установки напряжения

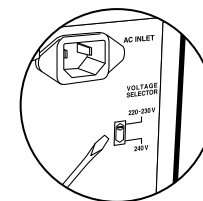

Шаг 7: Включение и первоначальная настройка

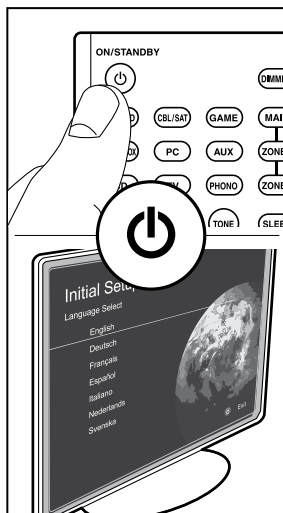
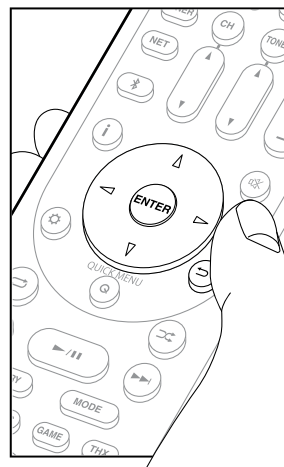
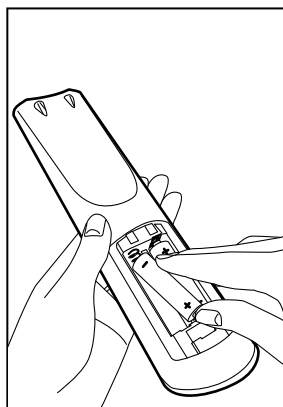
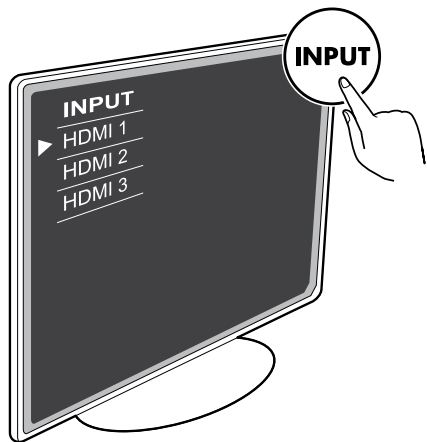

Первоначальная настройка начинается автоматически

После того как все соединения сделаны, измените вход телевизора на вход этого ресивера, вставьте батарейки в пульт дистанционного управления и нажмите кнопку (I), чтобы включить питание. Когда вы включаете ресивер первый раз, процедура Начальной Настройки – Initial Setup автоматически показывается на экране ТВ, чтобы вы могли сделать все установки параметров, необходимые для запуска с помощью простых шагов после появления указания на экране.

Эти инструкции проведет вас через некоторые моменты, которые вам нужно заранее проверить. Прочитать все их заранее, так чтобы настройка и установка прошла гладко. Выбирайте пункт с помощью кнопок курсора на пульте дистанционного управления и нажмите Enter. Чтобы вернуться к предыдущему экрану, нажимайте Return.

- Если вы завершили процедуру на полпути или хотите изменить настройки сделанные во время начальной настройки, нажмите  на пульте дистанционного управления, выберите пункт «7. Miscellaneous (Разное)» – «Initial Setup (Начальная Настройка)», и нажмите ENTER.

Δ ▽ ◀ ▶ : Selection

ENTER : OK

↶ : Return

1. AccuEQ Room Calibration – калибровка акустики помещения

Разместите прилагаемый настроечный микрофон в месте прослушивания, проведите измерения тестовых сигналами, излучаемых колонками, затем ресивер автоматически устанавливает оптимальные уровни громкости для каждой АС, рассчитывает частоты кроссовера, и расстояние от места прослушивания. Эта процедура обеспечивает также коррекцию искажений, вызванных акустической обстановкой в комнате.



- Используйте штатив или что-либо аналогичное, чтобы установить настроечный микрофон на высоте ушей слушателей (см. рисунок выше).
- Звук сабвуфера может быть не обнаружен, так как он излучает на чрезвычайно низких частотах. Установите громкость сабвуфера так, чтобы ручка регулировки была повернута более чем наполовину.
- Для завершения калибровки потребуется несколько минут. Колонки излучают тестовый сигнал на высокой громкости в течение процесса измерения, так что будьте осторожны в отношении вашего окружения. Соблюдайте в комнате тишину, насколько это возможно во время измерения. Если измерение прерывается, выключите все бытовые приборы в комнате.
- При использовании колонок, сертифицированных по нормам THX, THX рекомендует установить частоту кроссовера на «80Hz (THX)». Рекомендуются также вручную настроить параметры для каждой АС с учетом конкретных особенностей комнаты.
- Если ресивер вдруг выключается, возможно провода в акустических кабелях касаются задней панели или какие-то другие провода и поэтому сработала система защиты. Прикрутите снова провода к клеммам должным образом, и убедитесь, что они не выпирают из клемм при подключении.



2. Source Connection – Подсоединение источников

Убедитесь, что источник входного сигнала подключен правильно. Следуйте указаниям руководства и выберите вход, который нужно подтвердить, затем начните воспроизведение на выбранном плеере, и убедитесь, что изображение появляется на экране телевизора, а звук воспроизводится.

3. Network Connection – сетевые соединения

Настройте Wi-Fi подключение к точке доступа, такой как беспроводной маршрутизатор локальной сети. Существуют следующие два метода подключения по Wi-Fi:

«Scan Networks» – «Сканирование сетей»: поиск точки доступа с этого ресивера. Узнайте SSID точки доступа заранее.

«Use iOS Device (iOS7 or later)» – «Использование iOS-устройства (OS iOS7 или более поздней версии)»: разделите Wi-Fi настройки iOS устройства с данным ресивером.

Если вы выбрали «Сканирование сетей», есть еще две возможности выбора метода подключения. Проверьте следующее.

- «Enter Password» – «Введите пароль»: введите пароль (или ключ) в точку доступа для подключения.
- «Push Button» – «Нажатием кнопки»: если у точки доступа есть кнопка автоматического соединения, вы можете подключиться без ввода пароля.
- Если идентификатор SSID точки доступа не отображается, то в то в экране со списком идентификаторов SSID, выберите «Other...» (другое) с помощью кнопки курсора на пульте дистанционного управления и нажмите Enter, а затем следуйте инструкциям на экране.

Ввод информации с клавиатуры



Для переключения между верхним и нижним регистром, выберите «A/a» на экране и нажмите ENTER. Для выбора маскировки пароля звездочками «*» или отображения в виде обычного текста, нажмите кнопку MEMORY на пульте дистанционного управления. Нажимайте кнопку CLEAR, чтобы удалить все введенные символы.

Экран подтверждения запросит вас согласиться с договором о политике конфиденциальности, который отображается во время настройки сети. Выберите «Yes» и нажмите клавишу ENTER, чтобы указать на согласие.

4. Multi Zone Setup – настройка мультizonного режима

Если вы хотите слушать аудио в других комнатах, помимо основного зала, выберите способ выдачи звука для отдельных комнат (ZONE 2/ ZONE 3).

Если у вас есть колонки в отдельной комнате, подключенные колоночным кабелем диктора, выберите «Using AV Receiver». Если же у вас в отдельной комнате есть предварительно подключенный аналоговый аудио кабелем усилитель мощности, то выберите вариант «with External Premain Amplifier».

Если вы собираетесь подключить телевизор в отдельной комнате (ZONE 2), тогда при выводе в строке меню предложения «Would you be using TV in 2nd room?», выберите «Yes».

5. Audio Return Channel – канал возврата аудио сигналов

Если вы подключили телевизор, который поддерживает функции ARC, выберите «Yes». После этого настройка ARC активируется и можно слушать звук телевизора через данный ресивер.

Если вы выбрали «Yes», функция HDMI CEC активируется и потребление в режиме ожидания standby возрастает.

Настройка HDMI

HDMI CEC

Выберите этот параметр, чтобы включить функцию управления для устройств совместимых со стандартом CEC. Этот режим включается автоматически, если вы выбрали «Yes» в меню «»5. Audio Return Channel» в меню начальной установки.

Нажмите кнопку на пульте дистанционного управления, чтобы установить параметр «5. Hardware» – «HDMI» – «HDMI CEC» в значение «On» на экране телевизора. Включите также функцию управления CEC на подключенном устройстве, совместимом со стандартом CEC.

Даже если данный ресивер находится в режиме ожидания, входные сигналы от AV компонентов передаются на телевизор.

• «Auto» / «Auto (Eco)»:

выберите один из этих параметров при подключении AV-компонентов, совместимых со стандартом CEC. Независимо от выбранного селектора входа непосредственно перед переключением ресивера в режим ожидания, вы можете передавать входные сигналы от AV-компонентов на телевизор. Выберите «Auto (Eco)», если телевизор тоже CEC-совместимый. Это позволяет снизить потребление энергии в режиме ожидания.

• «Input selector names for BD/DVD, etc.»: «имена входного селектора для BD/DVD и т. д.»: Вы можете передавать входные сигналы от заданного входного селектора на телевизор. Этот режим может быть выбран, когда «CEC HDMI» установлен в положение «Off».

• «Last»: «Последний»: Вы сможете передавать входные сигналы с входного селектора, выбранного последним перед переключением ресивера в режим ожидания. Этот режим можно выбрать, если параметр «CEC HDMI» установлено в положение «Off». С помощью этой установки, вы можете переключать селектор входов даже в режиме ожидания.

Для выхода из режима настройки, нажмите кнопку .



HDMI Standby Through – сквозной пропуск сигналов в режиме Standby



Стандартное воспроизведение

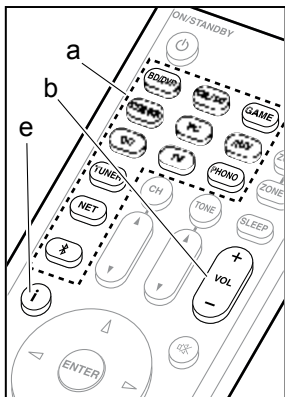

Воспроизведение с AV-компонентов

1. Переключите вход телевизора на тот, что был назначен для него на ресивере.
2. Нажмите кнопку селектора входов (a) с таким же именем на пульте, как разъем, к которому вы подсоединили плеер, чтобы переключить вход. Например, нажмите кнопку BD/DVD, чтобы воспроизводить сигнал с плеера, подключенного к разъему BD/DVD. Нажмите кнопку TV для прослушивания звука с телевизора.
3. Начните воспроизведение на плеере.
4. Используйте ручку VOL+/- (b), чтобы отрегулировать громкость.

Когда телевизор подсоединен к разъему HDMI OUT SUB

Нажмите кнопку Q на пульте для вывода меню быстрой настройки Quick Menu, и задайте параметр «Other» – «HDMI Out» в положение либо «SUB», либо «MAIN+SUB».

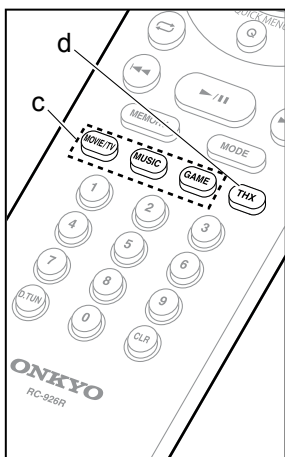

Listening Mode – Режим прослушивания

Этот ресивер оборудован различными режимами прослушивания, и вы сможете выбрать оптимальный режим прослушивания для фильмов, ТВ, музыки, и игры с помощью режимов MOVIE/TV, MUSIC, and GAME (c). Для получения полной информации о режимах прослушивания, см. Advanced Manual (Полное Руководство). В этом разделе представлены некоторые из популярных режимов.

Режимы прослушивания Dolby Digital/DTS

Когда входной сигнал является цифровым форматом окружающего звука, таким как Dolby Digital или DTS, вы можете выбрать режим прослушивания, который подходит для этого входного сигнала. На дисплее

отображается Dolby Digital для формата Dolby Digital и DTS-HD и DTS-HD Master Audio отображается для формата для DTS-HD Master Audio. Для 2-канальных входных сигналов назначается выход стерео.

Direct

Этот режим прослушивания может быть выбран для всех входных сигналов. Он выключает все обработки, что положительно влияет на качество звука, чтобы реализовать качество воспроизведения звука, близкое к исходному в источнике. AC воспроизводит звуковое поле согласно числу каналов во входном сигнале, так что в этом случае звук будет выведены только из двух фронтальных колонок, например для 2-канального сигнала.

Dolby Surround/DTS Neural:X

Этот режим прослушивания позволяет расширить воспроизводимый сигнал до 5.1 каналов или 7.1 каналов, чтобы соответствовать конфигурации подсоединенных AC при поступлении на вход для 2-канального сигнала или 5.1-канального сигнала.

Мы планируем обеспечить поддержку форматов DTS Neural:X с помощью апгрейда прошивки ПО для этого ресивера. До появления новой прошивки можно использовать форматы Neo:6 Cinema и Neo:6 Music.

Режимы прослушивания окружающего звука THX

Для того, чтобы посетитель кинотеатра погружался в естественное окружающее звуковое поле, обычно устанавливают множество AC. Но, благодаря высококачественным технологиям, разработанным THX, даже с помощью всего двух колонок окружающего звука в режиме THX Cinema можно получить такую же широту охвата звуком, как в больших кинотеатрах, плюс естественную тональность звукового потока с фронтальной плоскости. Кроме этого, для слушателей доступны такие режимы, как THX Music и THX Surround EX.

Оригинальные режимы окружающего звука

Можно выбрать режимы прослушивания, такие как All Ch Stereo, где стерео звуковой образ воспроизводится как фронтальными, так и тыловыми колонками, а также Orchestra (только кнопкой MUSIC), лучше всего подходящий для воспроизведения классической музыки и оперных произведений.

Pure Audio

Этот режим прослушивания обеспечивает более чистое звучание за счет отключения питания дисплея и видео цепей.

Последний режим прослушивания, выбранный для источника, запоминается для каждой из кнопок MOVE/TV, MUSIC и GAME. Если воспроизводимый контент не поддерживается последним выбранным режимом прослушивания, автоматически выбирается стандартный режим для подобного контента.

Нажимайте кнопку i (d) несколько раз для переключения отображения на дисплее передней панели.

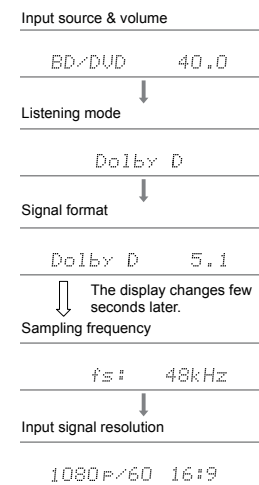



Сетевые функции

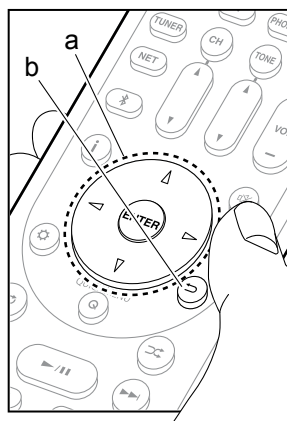
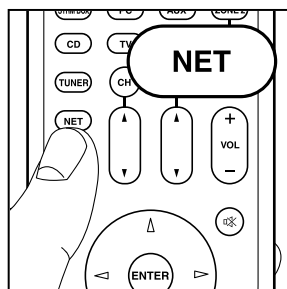

Сетевые сервисы

1. Переключите вход телевизора на тот, на который назначен ресивер.
2. Нажмите кнопку NET для отображения экрана со списком сетевых сервисов.

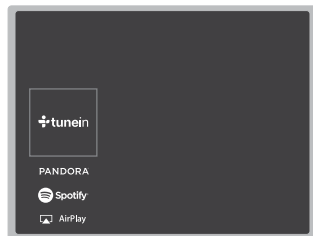

3. Выберите пункт с помощью кнопок курсора на пульте и нажмите ENTER, чтобы подтвердить Ваш выбор (a). Для возврата к предыдущему экрану, нажмите кнопку ↶ (b).

Internet Radio – интернет-радио

Когда данный ресивер подключен к сети, вы можете слушать TuneIn или другие заранее зарегистрированные интернет радио сервисы. После выбора требуемого сервиса, следуйте инструкциям на экране, с помощью кнопок курсора выберите радиостанцию и программу, затем нажмите клавишу ENTER, чтобы начать воспроизведение. Воспроизведение начинается после того, как на дисплее отображается 100% буферизация потока данных.

Music Server – музыкальный сервер

Вы можете воспроизводить музыкальные файлы, хранящиеся на устройствах, совместимых с домашней сетью, типа ПК или NAS-накопителей, подключенных к той же самой сети, что и ресивер.

Выберите сервер с помощью кнопок курсора, затем выберите нужный музыкальный файл и нажмите

клавишу ENTER, чтобы начать воспроизведение. Воспроизведение начинается после того, как на дисплее отображается 100% буферизация потока данных.

Воспроизведение с USB-накопителей

Воспроизводите музыкальные файлы, хранящиеся на запоминающем USB устройстве.

Подключите запоминающее USB устройство к USB порту на задней панели ресивера, выберите нужную папку или музыкальный файл с помощью кнопок курсора, и нажмите ENTER, чтобы подтвердить выбор и начать воспроизведение.

Функционирование не может быть гарантировано для всех USB устройств хранения данных.

Данный ресивер может использоваться для воспроизведения только USB-устройства хранения данных, удовлетворяющие стандарту на класс массовых USB запоминающих устройств. Ресивер также совместим с USB-устройствами хранения данных, использующими файловую систему FAT16 или файловую систему FAT32.



Примечания:

- Сетевые сервисы становятся выбираемыми только после запуска сети, даже если они не могут быть выбраны в первый момент.
- Функциональные возможности иногда могут быть реализованы только путем обновления прошивки ПО, а сервис-провайдеры могут перестать оказывать услуги, и это означает, что некоторые сетевые службы и контент могут стать недоступным в будущем. Кроме того, доступные услуги могут варьировать в зависимости от Вашего региона проживания.

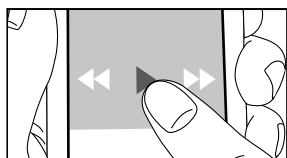
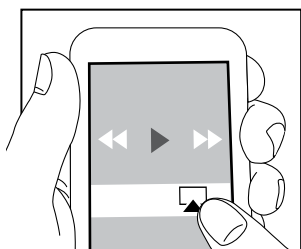
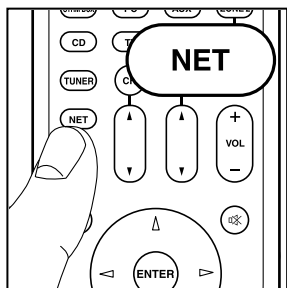

AirPlay

Вы можете без проводов наслаждаться музыкой из файлов на iPhone®, iPod touch®, или iPad®, подключенных к той же точке доступа, что и этот ресивер.

Обновите версию ОС на вашем iOS устройстве до последней версии.

1. Подключите iOS-устройство к точке доступа.
2. Нажмите кнопку NET.
3. Коснитесь значка AirPlay  в центре управления в iOS устройстве и выберите это устройство в списке отображаемых устройств, затем нажмите «Done».
4. Запустите воспроизведение музыкальных файлов на iOS устройстве.

• Если в меню Настройки на кнопку на пульте дистанционного управления отображается «5. Hardware» – «Power Management» – «Network Standby» – в положении «On» при нажатии, тогда как только AirPlay начинает работу, этот ресивер включается автоматически и выбирает входной источник «NET».

• Из-за особенностей беспроводной технологии AirPlay, звук, выдаваемый этим ресивером, может воспроизводиться с незначительной задержкой по сравнению со звуком, воспроизводимым на устройстве с поддержкой AirPlay.

Вы также можете воспроизводить музыкальные файлы, хранящиеся на компьютере с помощью iTunes (Вер. 10.2 или более поздней версии). Перед началом работы, убедитесь, что это устройство и ПК подключены к одной и той же сети, затем нажмите кнопку NET на этом ресивере. Далее, нажмите на значок AirPlay  в iTunes, выберите это устройство из списка устройств, и начните воспроизведение музыкальных файлов.

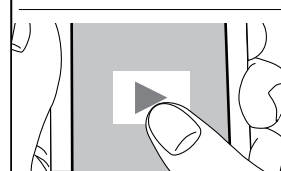
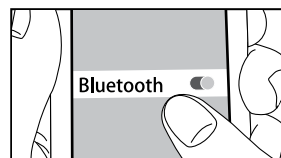
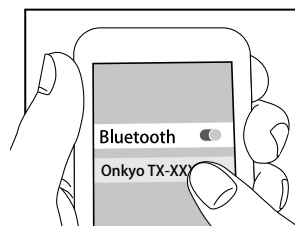
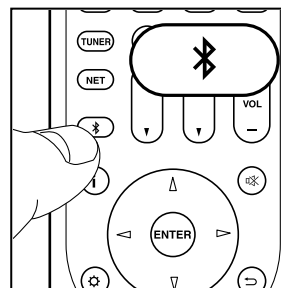

Воспроизведение через BLUETOOTH®

Сопряжение

1. При нажатии кнопки с символом Bluetooth  на пульте дистанционного управления, на дисплее данного устройства отображается сообщение «Now Pairing...» и режим сопряжения активируется.

Now Pairing...

2. Активируйте (включите) функцию Bluetooth на устройстве с поддержкой Bluetooth, а затем выберите это устройство из отображаемых устройств. Если запрашивается пароль, введите «0000».

• Для подключения к другому устройству с поддержкой Bluetooth, нажмите и удержите кнопку , пока не появится сообщение «Now Pairing...», затем перейдите к шагу 2, описанному выше. Этот ресивер может хранить данные до 8 сопряженных устройств.

• Площадь покрытия составляет 48 футов (15 метров). Обратите внимание на то, что связь не всегда гарантирована для всех устройств с поддержкой Bluetooth.

Воспроизведение

1. Когда ресивер включен, подключите BLUETOOTH оснащенное устройство.
 2. Селектор входов этого ресивера будет автоматически переключаться на «Bluetooth».
 3. Запустите воспроизведение музыки. Увеличьте громкость в Bluetooth устройстве до должного уровня.
- Из-за особенностей беспроводной технологии Bluetooth, звук, выдаваемый этим ресивером, может воспроизводиться с незначительной задержкой по сравнению со звуком, воспроизводимым на устройстве с поддержкой Bluetooth.

Прочее

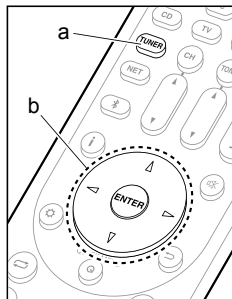

Прослушивание радио

1. Нажмите кнопку TUNER на пульте несколько раз, чтобы выбрать FM или AM на дисплее.
2. Нажмите кнопку MODE на пульте, чтобы на дисплее отобразилось «TunMode: Auto».
3. Когда вы нажимаете кнопки курсора на пульте, запускается процедура авто настройки, которая останавливается при обнаружении радиостанции. При точной настройке на радиостанцию на дисплее ресивера появляется надпись «TUNED».

Можно запоминать до 40 пресетов (предварительных настроек) на радиостанции.

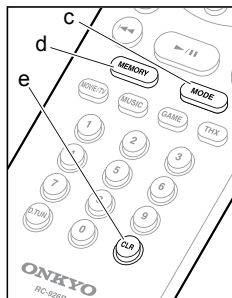

1. Настройтесь на FM или AM радиостанцию, которую хотите запомнить.
2. Нажмите кнопку MEMORY на пульте, чтобы начал мигать номер пресета (предварительной настройки на радиостанцию).
3. Пока номер пресета мигает (около 8 секунд), нажимайте несколько раз на кнопки курсора на пульте, чтобы выбрать число от 0 до 40.
4. Нажмите еще раз кнопку MEMORY на пульте, чтобы зарегистрировать радиостанцию. Номер предварительной настройки перестает мигать, и ресивер сохраняет радиостанцию. Чтобы вызвать радиостанцию из списка пресетов, нажимайте кнопки курсора на пульте.

Чтобы удалить предустановленную станцию (пресет), нажимайте кнопки курсора на пульте дистанционного управления для выбора номера пресета, который вы хотите удалить, затем нажмите кнопку MEMORY (D) на пульте дистанционного управления, а затем нажмите CLEAR, пока номер пресета мигает. При удалении пресета номер на дисплей погаснет.

Задание шага настройки по частоте

Нажмите кнопку  на пульте дистанционного управления, чтобы выбрать «7. Miscellaneous» – «Tuner» – «AM/FM Frequency Step» или «AM Frequency Step» и выберите шаг настройки по частоте для вашего региона. Обратите внимание, что при изменении этого параметра, все пресеты радиостанций будут удалены.

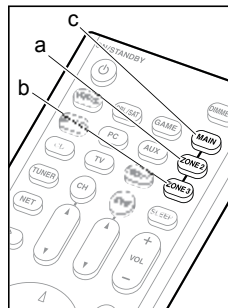

Мультизонные режимы

Воспроизведение

1. Переключите пульт дистанционного управления в режим для управления ZONE 2 или ZONE 3
Для переключения в режим для управления ZONE 2, удерживая кнопку MODE (a) на пульте дистанционного управления, нажмите кнопку ZONE 2 в течение 3 или более секунд, пока индикатор пульта не мигнет дважды. Для переключения в режим для управления ZONE 3, удерживая кнопку MODE (a) на пульте дистанционного управления, нажмите кнопку ZONE 3 в течение 3 или более секунд, пока индикатор пульта не мигнет трижды.



Чтобы вернуть пульт дистанционного управления в режим управления главной комнатой: удерживая кнопку MODE (a) на пульте дистанционного управления, нажмите кнопку MAIN (C) в течение 3 секунд или более, до тех пор, пока индикатор пульта не мигнет один раз.

2. Направьте пульт дистанционного управления на ресивер и нажмите (d). На дисплее ресивера загорится надпись «Z2» или «Z3».



3. Нажмите кнопку селектора входов (e) для источника, который хотите воспроизводить в отдельной комнате. Для управления с ресивера нажмите кнопку ZONE 2 или ZONE 3 и в течение 8 секунд, нажмите кнопку селектора для выбора входного сигнала для воспроизведения в отдельной комнате. Для воспроизведения одного и того же источника в главной комнате и в отдельной комнате, нажмите кнопку ZONE 2 или ZONE 3 на ресивере два раза.

- Вы не можете выбрать разные входы для главной комнаты и отдельной комнаты с такими источниками как «NET» или «BLUETOOTH» на селекторе входов. Вы не можете также выбрать различные радиостанции для главной комнаты и отдельной комнаты при приеме AM/FM радио. При выборе входа или радиостанции для отдельной комнаты, в основной комнате также переключается источник.
- Аудио сигналы DSD и Dolby TrueHD не выдаются в ZONE 2/ZONE 3, когда выбран входной селектор «NET».
- Если включить ZONE 2 или ZONE 3 в то время, когда в главной комнате выбран режим Pure Audio, он автоматически переключится на режим прослушивания Direct.
- 4. Для регулировки громкости на усилителе мощности в отдельной комнате, подсоединенного к выходам ZONE 2 LINE OUT или на колонках,



подключенных к выходам ZONE 2 SPEAKER, регулируйте громкость с помощью кнопок VOL +/- на пульте дистанционного управления. Для управления на ресивере, нажмите кнопку ZONE 2 или ZONE 3 и отрегулируйте громкость с помощью ручки MASTER VOLUME в течение 8 секунд.

- Информация о подключенных устройствах может отображаться на экране телевизора в отдельной комнате. Нажимайте на кнопку i в то время, когда пульт дистанционного управления находится в режиме контроля ZONE 2.
- Если мультizonные функции включены, потребление электроэнергии в режиме ожидания становится больше, чем обычно.

Для отключения функции

Нажмите кнопку выключения на пульте в режиме управления ZONE 2 или ZONE 3.

Воспроизведение только в ZONE 2 или ZONE 3

Если перевести ресивер в режим ожидания standby во время мультizonной работы, индикаторы Z2 и Z3 станут тусклыми и воспроизведение останется только в отдельной комнате. Задание ZONE 2/ ZONE 3 активной (ON), пока ресивер находится в режиме standby, также переведет режим воспроизведения в ту же самую установку.

Режим WHOLE HOUSE

Если нажать на кнопку WHOLE HOUSE MODE во время воспроизведения в главной комнате, включится режим WHOLE HOUSE MODE, загорятся на дисплее одновременно индикаторы «Z2» и «Z3» и во всех комнатах зазвучит одна и та же музыка.

- Источники, которые можно воспроизводить в ZONE 2, могут звучать и во всех комнатах.
- Эту функцию невозможно использовать, если подключены наушники или если звук выдается через динамики телевизора TV.

Настройки

Для использования мультizonных функций необходимо проделать настройки в меню Initial Setup, «4. Multi Zone Setup» (→ стр. 22). При выборе параметров настройки,

руководствуйтесь приведенными ниже указаниями, нажимайте на кнопку на пульте, и выбирайте нужные пункты в меню Setup выводимом на экран.

- Если вы подключили телевизор в отдельной комнате с помощью HDMI кабеля, вы должны выбрать «Use» в меню «1. Input/Output Assign» – «TV Out/OSD» – «Zone2 HDMI»?
- Если вы хотите слушать в отдельной комнате аудио сигнал с AV компонента, подключенного с помощью HDMI кабеля, вы должны выбрать «Use» в меню «1. Input /Output Assign» – «TV Out/OSD» – «Zone2 HDMI»?
- Если вы подключили AC в отдельной комнате с помощью колоночного кабеля, вы должны выбрать «Zone 2» (или «Zone 2 A + B») в меню «2. Speaker» – «Configuration» – «Zone Speaker»?
- Если вы подключили усилитель мощности в отдельной комнате с помощью аналогового аудио кабеля и хотите регулировать громкость на ресивере, вы должны выбрать «Variable» в меню «6. Multi Zone» – «Zone 2» – «Output Level»?

Прочие функции

Настройка качества звука

Можно усилить или смягчить бас и высокие частоты фронтальных AC. Нажмите кнопку TONE на ресивере несколько раз для выбора нужного параметра из «Bass» и «Treble», и поверните ручку, чтобы отрегулировать тембр звука.

- Можно также регулировать тембр звука для усилителя мощности в отдельной комнате. После нажатия на кнопку ZONE 2 на ресивере необходимо в течение 8 секунд нажать кнопку TONE и после этого использовать ручку TONE для настройки звука.
- Тембр звука нельзя регулировать, если выбран режим прослушивания Pure Audio (Европейская, Австралийская и Азиатская модели) или Direct.

Quick Menu – Меню быстрой настройки

Нажав кнопку Q на пульте дистанционного управления во время воспроизведения, вы можете настраивать часто используемые параметры, такие как качество звука, используя меню на экране. Выберите элемент с помощью кнопок курсора на пульте дистанционного управления и нажмите клавишу ENTER, чтобы подтвердить Ваш выбор. Для возврата к предыдущему экрану нажмите кнопку .

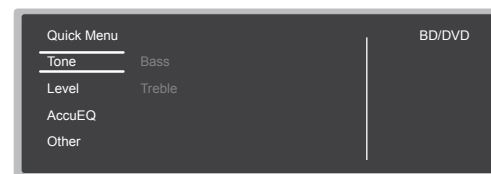

- «Tone»: Можно регулировать тембр звука с помощью кнопок.
- «Other»: эта строка меню включает широкий выбор настроек.
- «Speaker Layout»: можно переключать выходной сигнал на задние тыловые AC или на верхние AC.
- «A/V Sync»: позволяет настраивать задержку аудио относительно видео.
- «Music Optimizer»: обеспечивает улучшение качества звука для сжатого аудио.
- «HDMI Out»: позволяет выбирать разъем HDMI OUT для вывода сигналов на «MAIN», «SUB» и «MAIN+SUB».



Если ресивер работает с ошибками

Попробуйте сделать перезапуск ресивера

Перезапуск установок может заставить ресивер работать более гладко. Для перезапуска ресивера, переведите его в режим standby, а затем нажмите кнопку ON/STANDBY и удержите 5 секунд. (настройки ресивера при этом будут сохранены.). Если улучшения в работе после такого сброса установок ресивера нет, попробуйте отсоединить и вновь вставить сетевой шнур ресивера и соединенного с ним оборудования.

Полный сброс всех установок ресивера (возврат к заводским настройкам по умолчанию)

Если после перезапуска улучшения в работе нет, проблема может быть решена полным сбросом статуса (всех установок) ресивера к состоянию в момент поставки с фабрики. Если вы сбросите статус ресивера, ваши настройки также вернутся к заводским установкам по умолчанию. Запишите их на бумаге перед запуском сброса (reset).

1. Удерживая в нажатом состоянии кнопку CBL/SAT на ресивере, нажмите кнопку ON/STANDBY на ресивере.
2. На дисплее появится надпись «Clear» и ресивер вернется к состоянию ожидания standby. Не выдергивайте из розетки сетевой шнур, пока надпись «Clear» не исчезнет с дисплея.

Для сброса установок пульта, удерживая в нажатом состоянии кнопку MODE нажмите кнопку , пока индикатор пульта не мигнет дважды (около 3 секунд).

Когда сабвуфер не выдает звук

Если установка фронтальных АС находится в положении «Full Band» и на входе 2-канальный сигнал, такой как звуковое сопровождение телевизора или музыка, тогда низкие частоты будут выдаваться из фронтальных колонок, а не из сабвуфера. Если вы предпочитаете выход НЧ из сабвуфера, выберите один из следующих параметров.

1. Поменять настройки фронтальных колонок на другие, чем «Full Band» для значения частоты кроссовера. Диапазон частот ниже указанной вами будет выдавать сабвуфер, а не фронтальные колонки. Мы не рекомендуем изменять этот параметр, если фронтальные громкоговорители имеют хорошие возможности для воспроизведение всего диапазона низких частот.
2. Измените настройку «Double Bass» на «On». Низкие частоты будут выдаваться как из фронтальных колонок, так и из сабвуфера. Это может правда означать, что у вас слишком много басов. Не меняйте ничего в таком случае, или выберите вариант 1.

См. в разделе «Setup Menu» — «Crossover» («меню настройки «кроссовер») в расширенном Руководстве – Advanced Manual.



Передняя панель

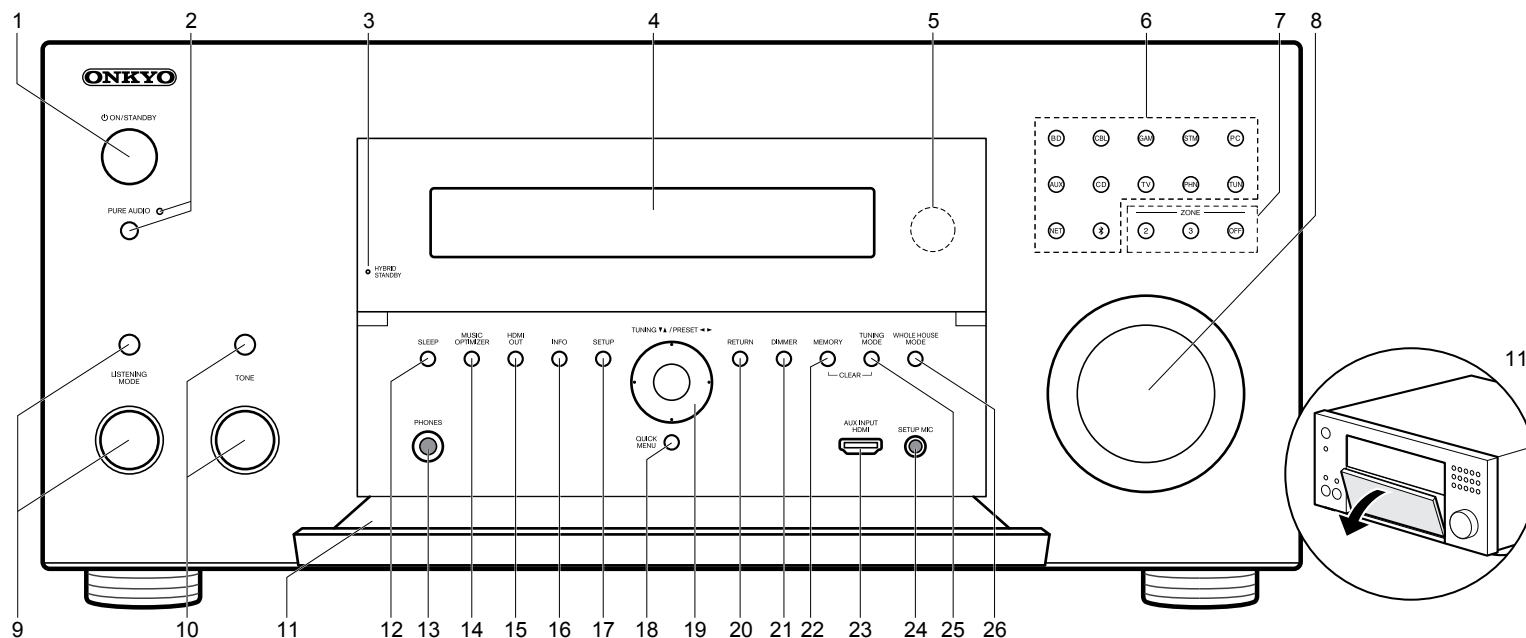

1. Кнопка ON/STANDBY: включает ресивер и переводит его в режим standby.
2. Кнопка/индикатор PURE AUDIO: Дисплей и аналоговые видео схемы отключаются при переводе ресивера в режим Pure Audio для обеспечения самого чистого звука (→ стр. 23).
3. Индикатор HYBRID STANDBY: загорается, когда ресивер переходит в режим standby при сквозном пропуске сигналов - HDMI Through или в сетевом режиме Network Standby.
4. Дисплей (→ См. стр. 30)
5. Датчик ИК сигналов дистанционного управления
6. Кнопки селектора входов. Нажимайте на следующие кнопки, чтобы переключать входы для воспроизведения. Разъемы, назначенные на каждую из кнопок селектора показаны в скобках. ().

BD (BD/DVD)
CBL (CBL/SAT)

GAM (GAME)
STM (STRM BOX)
PC (PC)
AUX (AUX INPUT HDMI)
CD (CD)
TV (TV)
PHN (PHONO)
TUN: AM/FM Radio
NET: Playing the Internet Radio, USB, etc.

7. Кнопка ZONE 2 / ZONE 3: управляет мультizonными функциями (→ стр. 26).
Кнопка OFF: отключает мультizonные функции
8. Ручка MASTER VOLUME: регулировка громкости.

9. (сверху) Кнопка LISTENING MODE / (снизу) Ручка выбора LISTENING MODE: позволяет выбирать режим прослушивания. Сначала нажимайте на кнопку несколько раз для выбора категории из списка «Movie/TV», «Music», «Game», а затем вращайте ручку для изменения режима прослушивания (→ стр. 23).
10. (сверху) Кнопка TONE / (снизу) Ручка выбора TONE: позволяет регулировать тембр звука. Сначала нажимайте на кнопку несколько раз для выбора «Bass» или «Treble», а затем вращайте ручку для настройки.
11. Крышка на передней панели
12. Кнопка SLEEP: задает время таймера сна: «30 minutes», «60 minutes», или «90 minutes».
13. Гнездо PHONES: для подключения стерео наушников со стандартным штекером 0.25 дюйма или 6.3 мм.
14. Кнопка MUSIC OPTIMIZER: включает и отключает функцию MUSIC OPTIMIZER, которая улучшает качество сжатого аудио.



Дисплей

15. Кнопка HDMI OUT: позволяет выбрать разъем HDMI OUT для выдачи видео сигнала - «MAIN», «SUB» или «MAIN+SUB».
16. Кнопка INFO: переключает информацию на дисплее.
17. Кнопка SETUP: используется при задании настроек в меню SETUP
18. Кнопка QUICK MENU: позволяет сделать часто используемые настройки на экране телевизора (→ стр. 27)
19. Кнопки стрелок курсора (TUNING ▼ ▲ / PRESET ◀ ▶) и кнопка ENTER: передвигают курсор и подтверждают выбор. При прослушивании AM/FM передач, служат для настройки на станции TUNING ▼ ▲ или для выбора зарегистрированных станций с помощью PRESET ◀ ▶.
20. Кнопка RETURN: возвращает дисплей на предыдущий уровень
21. Кнопка DIMMER: для регулировки яркости дисплея в три ступени. Совсем отключить его невозможно.
22. Кнопка MEMORY: для регистрации AM/FM радиостанций.
23. Вход AUX INPUT HDMI: можно подключить видеокамеру или другие подобные устройства с помощью HDMI кабеля.
24. Гнездо SETUP MIC: для подключения измерительного микрофона
25. Кнопка TUNING MODE: для переключения режимов настройки.
26. Кнопка WHOLE HOUSE MODE: включает функцию WHOLE HOUSE MODE для воспроизведения одного и того же источника во всех комнатах дома. (→ стр. 27)

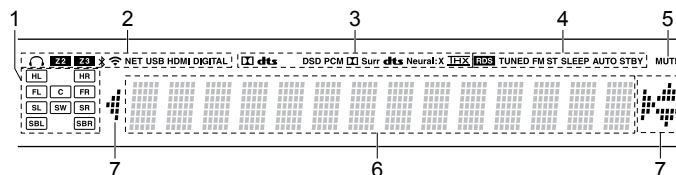

1. Дисплей колонок/каналов (Speaker/Channel): отображает выходные каналы, соответствующие выбранному режиму прослушивания.
2. Загорается в следующих случаях.
 - 🔊 : Загорается, когда подсоединены наушники.
 - Z2/Z3: когда активирована ZONE 2/ZONE 3.
 - 🌐 : Когда есть соединение по BLUETOOTH.
 - 📶 : Когда есть соединение по Wi-Fi.
- NET: когда выбран вход «NET» селектором и ресивер подсоединен к сети. Этот индикатор будет мигать если соединение неправильное.
- USB: когда выбран вход «NET» селектором и ресивер подсоединен по USB и выбрано USB устройство. «Этот индикатор будет мигать если USB соединение неправильное.
- HDMI: когда поступают HDMI сигналы и выбран входной селектор HDMI.
- DIGITAL: когда на вход поступают цифровые сигналы и выбран входной селектор цифрового входа
3. Загорается в соответствии с типом входного цифрового аудио сигнала и режима прослушивания
4. Загорается в следующих случаях.
 - RDS (европейская, австралийская и азиатские модели) – Горит, когда принимается вещание RDS
 - TUNED: идет прием AM/FM радио.
 - FM ST – Горит, когда принимается стереофоническое FM вещание
 - SLEEP: таймер сна установлен.
 - AUTO STBY: режим Auto Standby включен.
5. MUTING: мигает при приглушении звука.
6. Дисплей: отображает различную информацию о входных сигналах. Символы, которые не могут быть отображены на дисплее, заменяются «звездочками».

- При воспроизведении записей, закодированных в форматах Dolby Digital, Dolby Digital Plus и Dolby TrueHD, иногда вы сможете увидеть краткие сообщения, гласящие «DialogNorm: X dB» (где X – числовая величина). Например, если вы видите следующее сообщение: «DialogNorm:+4dB», то для того, чтобы поддержать выход на рекомендованном THX уровне, просто убавьте громкость регулятором на 4dB.
- 7. Загорается при проведении операций с входным селектором «NET», означая, что возможны операции пульта с курсором на экране, показывающем, например, список треков.



Задняя панель

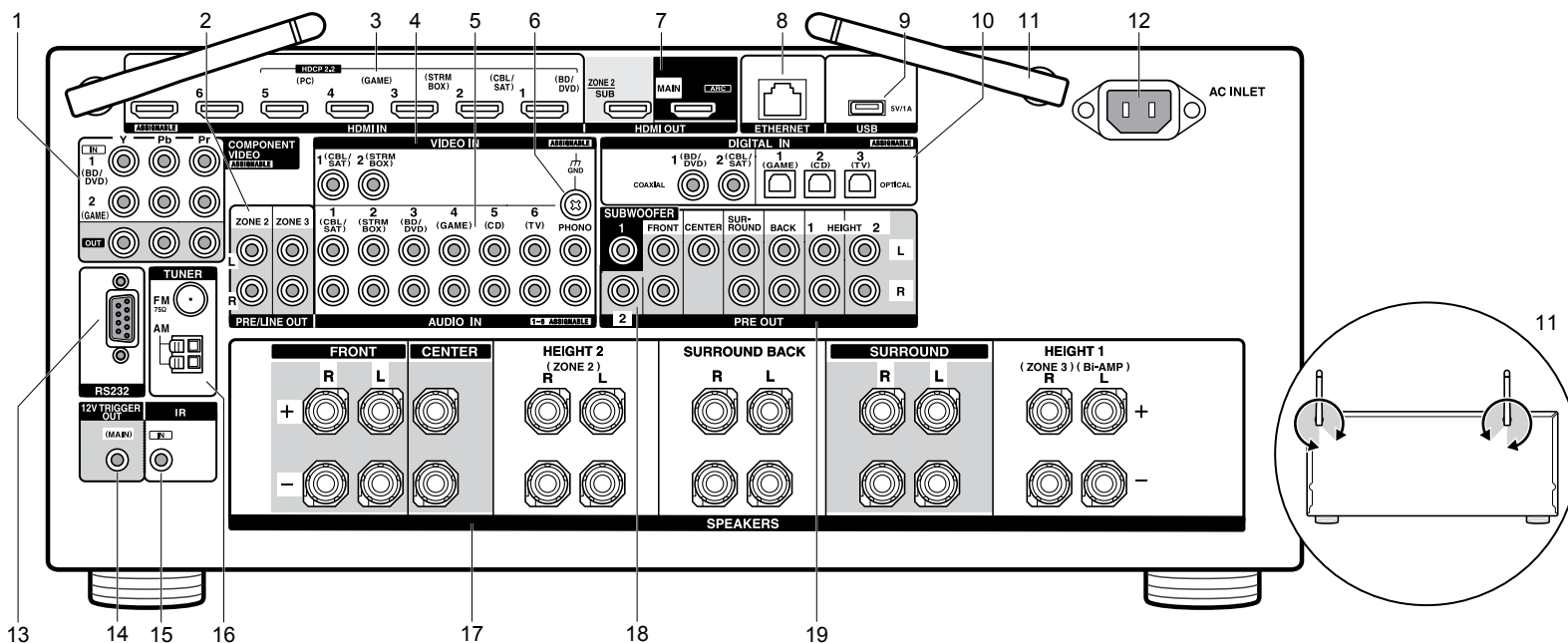

1. Разъемы COMPONENT VIDEO IN/OUT: Разъемы компонентного аналогового видео входа для передачи видео сигналов от AV компонентов.
2. Разъемы ZONE 2/ZONE 3 PRE/LINE OUT: Для вывода аналоговых аудио сигналов на дополнительный усилитель в отдельной комнате (ZONE 2/ZONE 3). (→ см. стр. 18, 19)
3. Разъемы HDMI IN: Для передачи цифровых аудио и видео сигналов между ресивером и AV компонентами по кабелю HDMI.
4. Разъем VIDEO IN: Разъем композитного аналогового видео входа для приема сигналов от AV компонентов по аналоговому кабелю.
5. Разъем AUDIO IN: Разъем для аналогового аудио входа от телевизора или AV компонента.
6. Клемма GND: Для подключения заземления проигрывателя виниловых пластинок
7. Разъемы HDMI OUT: Для передачи цифровых аудио и видео сигналов между ресивером и ТВ или проектором по кабелю HDMI.

8. Порт ETHERNET: для соединения с локальной сетью кабелем Ethernet.
9. USB порт: для подсоединения USB накопителей, чтобы воспроизводить с них музыкальные файлы. USB устройства могут получать питание (5V/1A) при подсоединении кабелем.
10. Разъемы DIGITAL IN OPTICAL/COAXIAL: Для приема цифровых аудио сигналов от TV или AV компонентов по цифровому оптическому или коаксиальному кабелю
11. Антенна беспроводной связи: Для соединения по сети Wi-Fi или при использовании Bluetooth-оснащенных устройств. Выберите угол наклона в соответствии со статусом соединения.
12. Разъем AC INLET: для подключения сетевого шнура из комплекта.
13. Порт RS232: для подсоединения к системе управления домом.
14. Разъем 12V TRIGGER OUT: позволяет подсоединить устройство с 12-В триггерным входом для обеспечения связанных операций ресивера и этого устройства.

15. Разъем IR IN: позволяет подсоединить комплект для мультирумного дистанционного управления.
16. TUNER AM/FM - Разъемы FM антенна (75 Ом) и AM антенна: для подсоединения прилагаемых антенн
17. Клеммы SPEAKERS: для подсоединения комплекта AC колоночными кабелями. Можно подсоединить многоканальный комплект колонок в главной комнате и пару колонок в отдельной комнате к разъемам ZONE2 на ресивере. (Модели для Северной Америки совместимы с разъемами – «бананамии»)
18. Разъем SUBWOOFER PRE OUT: Для подсоединения активного сабвуфера. Можно подсоединить до двух активных сабвуферов. На оба выходных разъема SUBWOOFER PRE OUT выдается один и тот же сигнал.
19. Разъем PRE OUT: для подсоединения усилителя мощности.



Пульт дистанционного управления

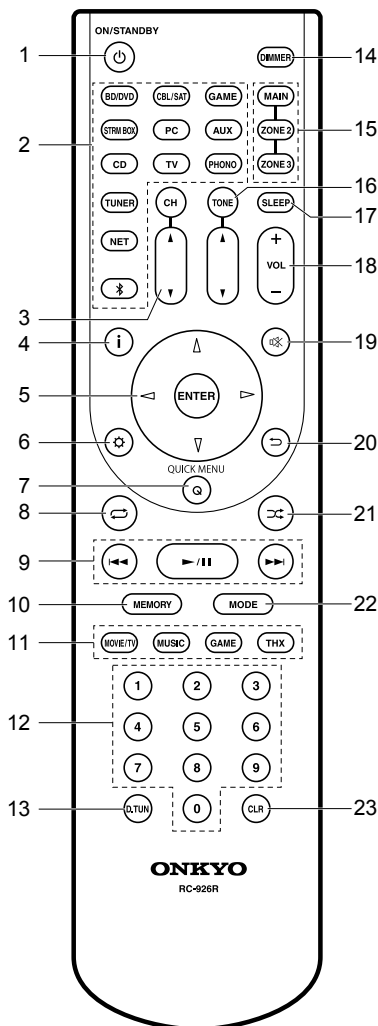

- 1 Кнопка включения : Переключает ресивер между ждущим режимом standby и включением.
- 2 Кнопки селектора входов: для выбора входного источника для ресивера
- 3 Кнопки CH / : для регулировки уровня громкости в колонках. Нажимайте кнопку CH несколько раз для выбора AC, а затем настраивайте громкость с помощью кнопок / .
- 4 Кнопка : переключает информацию на дисплее.
- 5 Кнопки стрелок управления курсором / / / , и кнопка ENTER. Выбирайте пункт стрелками курсора и подтверждайте выбор нажатием кнопки ENTER.
- 6 Кнопка : выводит на дисплей меню настройки
- 7 Кнопка Q (QUICK MENU): для выполнения часто используемых настроек на экране TV (→ стр. 27)
- 8 Кнопка : для управления повторным воспроизведением с музыкального сервера или через USB
- 9 Кнопка PLAY: для управления воспроизведением с музыкального сервера или через USB
- 10 Кнопка MEMORY: для регистрации радиостанции (запоминания пресета)
- 11 Кнопки режимов прослушивания LISTENING MODE: для выбора режимов прослушивания. (→ стр. 23)
- 12 Кнопки с цифрами.
- 13 Кнопка D.TUN: для прямого ввода частоты AM/FM радиостанций.
- 14 Кнопка DIMMER: для регулировки яркости дисплея в три градации.
- 15 Кнопка MAIN/ZONE 2: для управления мультizonными функциями (→ стр. 26).
- 16 Кнопки TONE / : регулировки тембра. Нажимайте кнопку TONE несколько раз для выбора «Bass» или «Treble», а затем настраивайте тембр с помощью кнопок / .
- 17 Кнопка SLEEP: для установки таймера сна. Выберите время до отключения «30 minutes», «60 minutes», или «90 minutes».
- 18 Кнопки VOLUME +/- Используйте для установки громкости прослушивания. Они также отменяют приглушение звука.
- 19 Кнопка : Временно приглушает звук. Нажмите еще раз для отмены приглушения.
- 20 Кнопка : возвращает дисплей к предыдущему состоянию.
- 21 Кнопка : для управления случайным воспроизведением с музыкального сервера или через USB
- 22 Кнопка MODE: позволяет переключать автоматическую и ручную настройки на радиостанции.
- 23 Кнопка CLEAR: для стирания всех символов при вводе текста на ТВ экране.

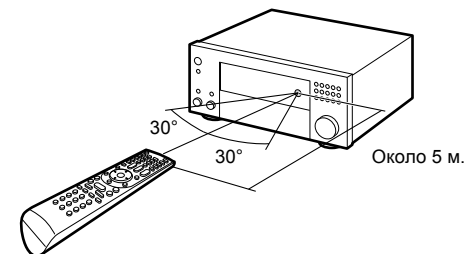

Информация о лицензиях и торговых марках

DOLBY ATMOS

Произведено по лицензии Dolby Laboratories. "Dolby", Dolby Atmos, Dolby Surround и символ двойного D являются торговыми марками Dolby Laboratories.



По патентам DTS смотрите <http://patents.dts.com>. Изготовлено по лицензии от DTS Licensing Limited. DTS зарегистрированная торговая марка, а логотипы DTS, символ DTS и DTS-HD Master Audio - торговые марки DTS, Inc. в США и/или других странах. DTS, Inc. Все права защищены.



Изготовлено по лицензии THX Ltd. THX и логотип THX являются зарегистрированными торговыми марками THX Ltd в США и других юрисдикциях. Все права зарезервированы. Surround EX – это торговая марка Dolby Laboratories. Используется по разрешению.

U.S. Pat. nos. 7,254,239 & 7,593,533 & 7,974,425 & 8,452,028 & 8,509,457. Taiwan Pat. I238671. European Pat. 1,360,874

THX Select2 Plus

Перед тем, как компонент домашнего театра может быть сертифицирован Select2 Plus, он должен пройти серию жестких испытаний на качество работы и эксплуатационные параметры. Только тогда устройство может быть оснащено логотипом THX Select2 Plus, который является вашей гарантией, что изделия для домашнего театра, купленные вами, будут превосходно работать долгие годы. Требования THX Select2 Plus определяют сотни параметров, включая параметры усилителя, предварительного усилителя и работу цифровых и аналоговых трактов. Ресиверы THX Select2 Plus также оснащены специальными технологиями THX (например, режим THX), которые точно передают аудио дорожки кинофильма для воспроизведения в домашнем театре

AccuEQ, Music Optimizer, R1HD и WRAT – это торговые марки Onkyo Corporation.

Re-Equalization и логотип «Re-EQ» – это торговые марки THX Ltd.



"VLSC" and "VLSC (logo)" – это торговые марки Onkyo Corporation.



HDMI, логотип HDMI и High Definition Multimedia Interface являются торговыми марками или зарегистрированными торговыми марками HDMI Licensing, LLC в США и других странах.



Логотип Wi-Fi CERTIFIED – это знак сертификации альянсом Wi-Fi Alliance. Логотип Wi-Fi certified указывает на подтвержденную международной ассоциацией интероперабельность – означает что "Wi-Fi Alliance" гарантирует, что устройство прошло тест на совместимость с другим Wi-Fi сертифицированным оборудованием.



AirPlay, iPad, iPhone, и iPod touch являются торговыми марками Apple Inc., зарегистрированными в США и других странах.

iPad Air и iPad mini – это торговые марки Apple Inc.

«Made for iPod» и «Made for iPhone» означает, что электронные аксессуары были разработаны для подсоединения специально к iPod или iPhone, соответственно, и были сертифицированы разработчиком, чтобы удовлетворить стандартам качества Apple. Компания Apple не несет ответственность за работу этого устройства или его совместимость со стандартами безопасности и регулятивными нормами.

Пожалуйста, примите во внимание, что использование этого аксессуара с iPod или iPhone может повлиять на работу беспроводной связи.

AirPlay работает с iPhone, iPad, и iPod touch с iOS 4.3.3 или новее, Mac с OS X Mountain Lion или новее, и PC с iTunes 10.2.2 или новее.

Apple, Apple TV и Safari – это торговые марки Apple Inc., зарегистрированные в США и других странах.



Марка и логотип Bluetooth® - это зарегистрированные торговые марки Bluetooth SIG, Inc. и любое использование этих марок компанией Onkyo лицензировано. Другие торговые марки и торговые названия принадлежат их соответствующим владельцам.

Onkyo не гарантирует Bluetooth совместимость между AV ресивером и Bluetooth-оборудованными устройствами.

Для совместимости между AV ресивером и другими устройствами с Bluetooth технологией, необходимо изучить документацию на эти устройства или проконсультироваться с дилером. В некоторых странах могут быть ограничения на использование устройств с технологией Bluetooth. Проверьте их отсутствие у местной администрации.

DLNA®, логотип DLNA и DLNA CERTIFIED™ являются торговыми марками, сервисными марками или сертификационными марками Digital Living Network Alliance."

PANDORA®

PANDORA, логотип PANDORA, и Pandora символ являются торговыми марками или зарегистрированными торговыми марками Pandora Media, Inc. Используется по разрешению.



Google Cast и логотип Google Cast являются торговыми марками Google inc.



Этот знак подтверждает, что этот продукт совместим со стандартом BLACKFIRE

ALLIANCE Standard.

За более подробной информацией обращайтесь на сайт WWW.BLACKFIREALLIANCE.COM.

BLACKFIRE™ – это зарегистрированная торговая марка (No. 85,900,599) BLACKFIRE RESEARCH CORP. Все права защищены.



FireConnect™ – это беспроводная технология компании BlackFire Research



Продукт с таким логотипом соответствует стандартам на Hi-Res Audio определенным Japan Audio Society. Этот логотип используется по лицензии от Japan Audio Society.

Этот продукт защищен некоторыми правами на интеллектуальную собственность, которыми владеет Microsoft. Использование или распространение подобных технологий за рамками этого продукта запрещено без наличия лицензии от Microsoft.

Windows и логотип Windows являются торговыми марками группы компаний Microsoft.

QR Code – это зарегистрированная торговая марка DENSO WAVE INCORPORATED.

«x.Color» – это торговая марка Sony Corporation.

DSD и логотип Direct Stream Digital это торговые марки Sony Corporation.

MPEG Layer-3 технология кодирования аудио лицензирована у Fraunhofer IIS and Thomson.

AccuEQ, Music Optimizer, R1HD и WRAT – это торговые марки Onkyo Corporation.

*Все остальные торговые марки являются собственностью соответствующих владельцев

DISCLAIMER - ПИСЬМЕННЫЙ ОТКАЗ ОТ ОТВЕТСТВЕННОСТИ

С помощью этого устройства вы получаете возможность соединиться с другими сервисами или веб-сайтами, которые не находятся под контролем какой-либо компании, которая бы конструировала, производила или дистрибьютировала эти устройства, или ее филиалов (affiliates, вместе называемых “Company”). Мы не имеем никакой возможности контролировать природу, содержание и доступность этих сервисов. Включений любых ссылок не означает обязательно рекомендацию или одобрение взглядов, выражаемых на них.

Вся информация, контент и сервисы доступные через это устройство принадлежат сторонним организациям и защищены копирайтом, патентами, торговыми марками и/или другими законами об интеллектуальной собственности, действующими в разных странах. Информация и сервисы предоставляемые через это устройство предназначены только для вашего персонального некоммерческого использования. Любую информацию, контент и сервисы нельзя использовать любым способом, кроме предварительно одобренного владельцем контента или сервис-провайдером.

Вы не имеете права модифицировать, копировать, повторно публиковать, переводить, эксплуатировать, создавать производные работы, закачивать, постить, передавать, продавать или распространять в любой манере любую информацию, контент или сервисы доступные через это устройство, без явно высказанного разрешения соответствующего владельца авторского права, патента, торговой марки и/или другой интеллектуальной собственности, включая, без ограничений, владельца контента или сервис-провайдера.

КОНТЕНТ И СЕРВИСЫ, ДОСТУПНЫЕ ЧЕРЕЗ ЭТО УСТРОЙСТВО ПРЕДОСТАВЛЯЮТСЯ «КАК ЕСТЬ» (“AS IS”).

КОМПАНИЯ НЕ ГАРАНТИРУЕТ ДОСТОВЕРНОСТЬ ПРЕДОСТАВЛЯЕМЫХ ТАКИМ ОБРАЗОМ ИНФОРМАЦИИ, КОНТЕНТА И СЕРВИСОВ, ВЫРАЖЕННОЙ ЯВНО ИЛИ ОПОСРЕДОВАННО, ДЛЯ ЛЮБЫХ ЦЕЛЕЙ.

КОМПАНИЯ ОТКАЗЫВАЕТСЯ ОТ ЛЮБЫХ ГАРАНТИЙ, ВЫРАЖЕННОЙ ЯВНО ИЛИ ОПОСРЕДОВАННО, ВКЛЮЧАЯ, НО НЕ ОГРАНИЧИВАЯСЬ, ГАРАНТИЯМИ НА НАЗВАНИЯ, НА ПОСТАВКИ БЕЗ НАРУШЕНИЯ ПРАВ НА ТОРГОВЛЮ, ИЛИ НА ПРИГОДНОСТЬ ДЛЯ КОНКРЕТНЫХ ЦЕЛЕЙ.

Компания не дает никаких гарантий любого рода, выраженных явно или подразумеваемых, относительно полноты, точности, надежности, законности, пригодности или доступности по отношению к информации, контенту или сервисам доступным через это устройство. Компания не несет ответственности, будь то в рамках контракта или договора, за

любой прямой или косвенный, специальный, случайный или последующий ущерб или любые другие ущербы, возникшие вследствие или в соединении с любой информацией, содержащейся в или полученной в результате использования любого контента или сервиса вами или любыми сторонними организациями, даже если Company была предупреждена о возможности таких ущербов. Компания не несет ответственности по любым претензиям третьих сторон от пользователей этого устройства или любых сторонних организаций.

Ни при каких обстоятельствах Компания не несет ответственности за любые перебои в доступности контента или сервисов.

Любые вопросы или запросы на сервисы, относящиеся к информации, контенту или сервисам, должны направляться прямо в адрес соответствующих владельцев контента или сервис-провайдеров.