

---

**ONKYO**

AV РЕСИВЕР

**TX-NR686**

ИНСТРУКЦИЯ ПОЛЬЗОВАТЕЛЯ



Комплектация (что в коробке)	5
Названия элементов	6
Передняя панель	6
Дисплей	8
Задняя панель	9
Пульт ДУ	11

## ПОДКЛЮЧЕНИЯ

Подключение акустических систем	13
Размещение акустических систем	14
Подключение акустических систем и настройки “Speaker Setup”	20
Варианты размещения акустических систем	29
Подключение к телевизору	30
К телевизору с функцией ARC	31
К телевизору без функции ARC	32
Подключение к устройствам воспроизведения	33
Подключение AV компонентов с HDMI выходом	33
Подключение AV компонентов без HDMI выхода	34
Подключение аудио компонентов	35
Подключение видеокамеры и др. компонентов	36
Подключение AV компонентов в отдельной комнате (мультизонные соединения)	37
Подключение усилителя в другой зоне (ZONE 2)	37
Подсоединение антенн	38
Сетевые соединения	39
Подключение сетевого кабеля питания	40

## ВОСПРОИЗВЕДЕНИЕ

Воспроизведение сигнала AV компонентов	42
Основные операции	42
Воспроизведение BLUETOOTH®	43
Основные операции	43
Прослушивание интернет-радио	44
Воспроизведение	44
Spotify	46
Воспроизведение	46
AirPlay	47
Основные операции	47
DTS Play-Fi®	48
Воспроизведение	48
FlareConnect™	49
Воспроизведение	49
Воспроизведение записей с USB устройств	50
Основные операции	50
Устройства и поддерживаемые форматы	52
Воспроизведение записей с музыкального сервера (файлов с PC или NAS)	53
Настройка Windows Media® Player	53
Воспроизведение	54
Поддерживаемые аудио форматы	57
Очереди на воспроизведение (плей-листы)	58
Первоначальная настройка	58
Добавление информации в плей-листы	58
Сортировка и удаление	59
Воспроизведение	59

<b>Прослушивание AM/FM радио</b>	<b>60</b>	Операции в меню	110
Настройка на радиостанции	60	<b>Обновление прошивки ПО</b>	<b>111</b>
Создание пресетов радиостанций	62	Обновление функций на этом устройстве	111
Использование RDS		Обновление прошивки ПО по сети	112
(Европейская, австралийская и азиатские модели)	64	Обновление прошивки ПО через USB	114
<b>Мультizonные функции</b>	<b>65</b>	<b>Первоначальная настройка с помощью</b>	
Переключение режимов пульта	65	<b>Auto Start-up Wizard</b>	<b>116</b>
Воспроизведение	66	Операции	116
<b>Дополнительные функции</b>	<b>67</b>	<b>ВОЗМОЖНЫЕ НЕИСПРАВНОСТИ</b>	
Регулировка тембра	67	Если ресивер работает с ошибками	120
<b>Режимы прослушивания</b>	<b>68</b>	Возможные неисправности	121
Выбор режимов прослушивания	68	<b>ПРИЛОЖЕНИЕ</b>	
Описание режимов прослушивания	70	<b>Об интерфейсе HDMI</b>	<b>130</b>
Выбираемые режимы прослушивания	75	<b>ТЕХНИЧЕСКИЕ ХАРАКТЕРИСТИКИ</b>	
<b>НАСТРОЙКА</b>		<b>Общие технические характеристики</b>	<b>132</b>
<b>Меню настройки Setup Menu</b>	<b>86</b>		
Список меню	86		
Операции в меню	88		
1. Input/Output Assign	89		
2. Speaker	93		
3. Audio Adjust	98		
4. Source	99		
5. Hardware	101		
6. Multi Zone	106		
7. Miscellaneous	106		
<b>Меню быстрой настройки Quick Menu</b>	<b>108</b>		
Операции в меню	108		
<b>Сетевые настройки</b>	<b>110</b>		



## ЧТО В УПАКОВКЕ (КОМПЛЕКТАЦИЯ)

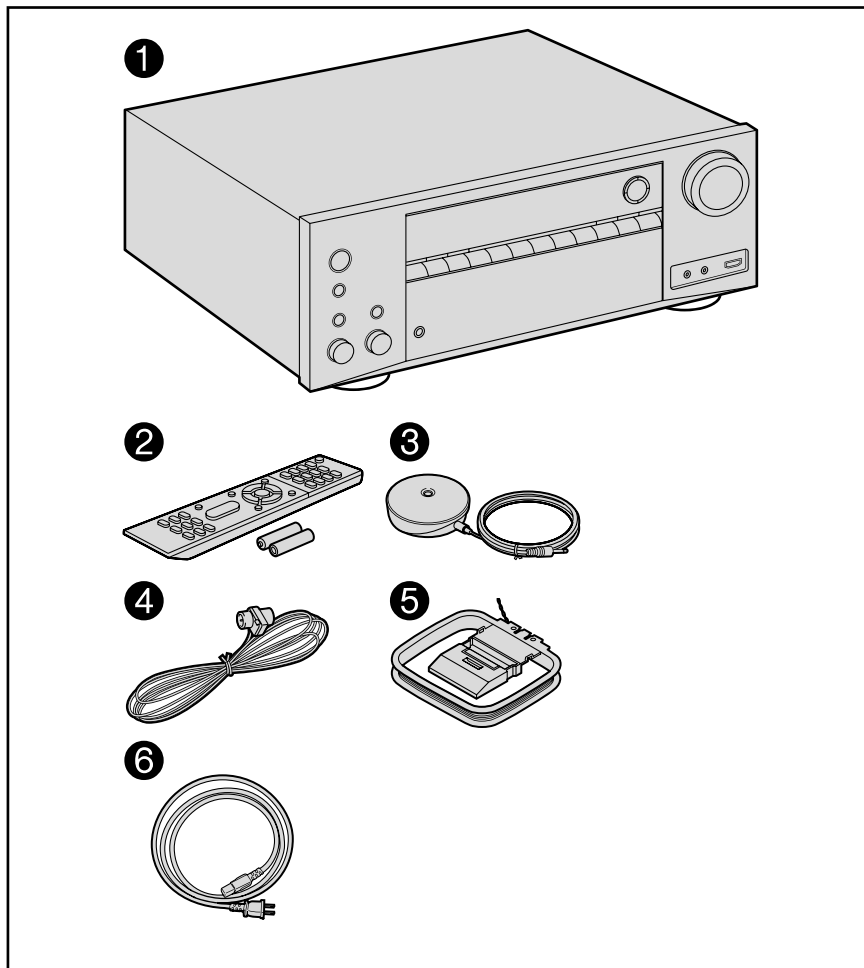

1. Основной блок - ресивер (1)
2. Пульт ДУ (RC-911R) (1), батарейки (AAA/R03) (2)
3. Настраиваемый микрофон (1)
  - Используется в ходе первоначальной настройки
4. Комнатная FM антенна (1)
5. Рамочная AM антенна (1)
6. Сетевой шнур (только для тайваньских моделей) (1)
  - Краткое руководство по быстрому запуску Quick Start Guide (1)
  - Это онлайн инструкция для пользователя (она не включена в комплект поставки)

### Информация:

- Подключайте акустические системы с импедансом от 4 до 16 Ом.
- Мы не несем ответственности за повреждения, причиной которых стало подключение оборудования других производителей.
- Сетевые функции и контент могут быть недоступны в случае добавления новых функций или прекращения работы провайдера в будущем. Более того, доступные сервисы могут варьироваться в зависимости от региона использования устройства.
- Детали обновления программного обеспечения будут размещаться на нашем веб-сайте и через иные методы оповещения позднее.
- Технические характеристики и внешний вид устройства могут быть изменены без предварительного уведомления.

## НАЗВАНИЯ ЭЛЕМЕНТОВ

### Передняя панель

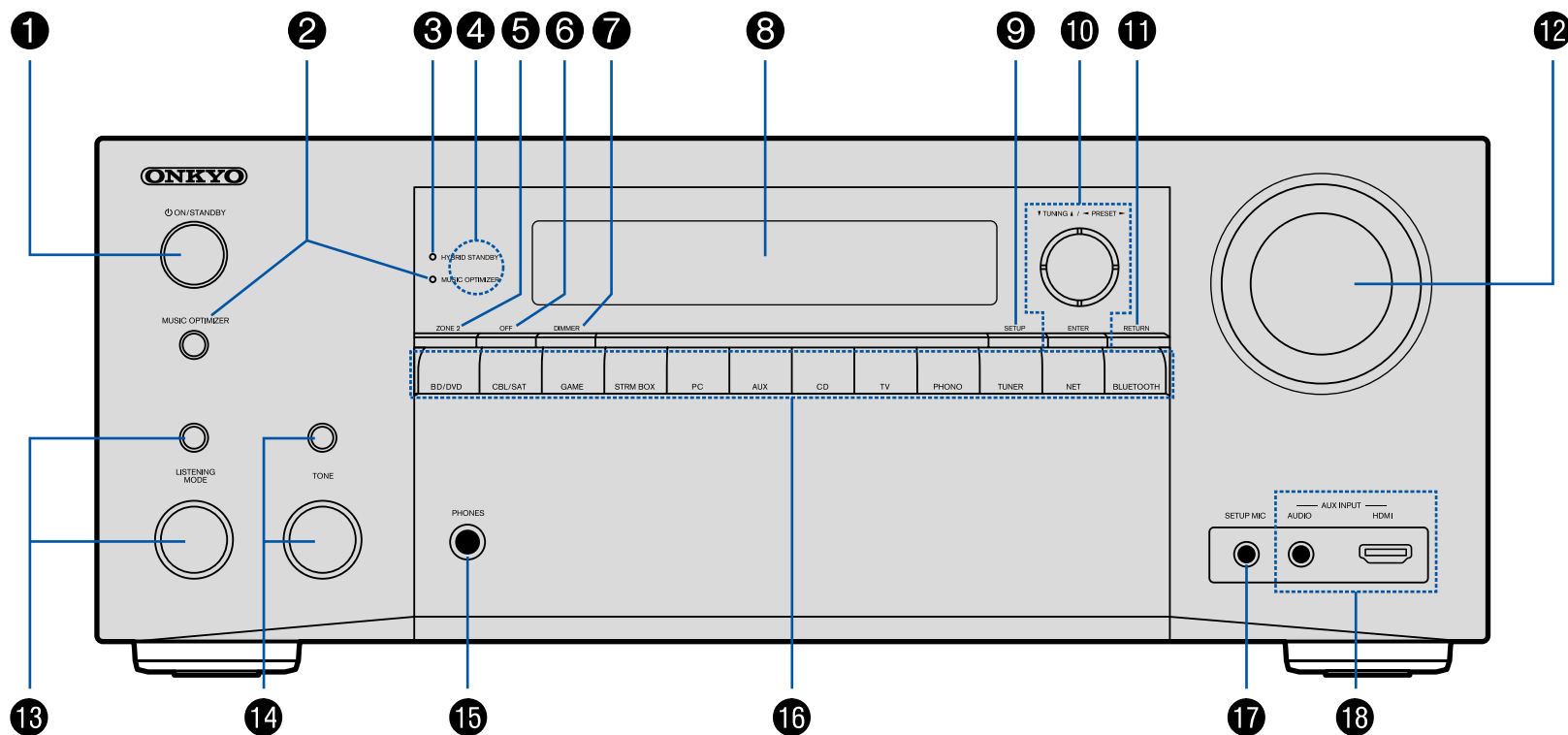

1. Кнопка ON/STANDBY: Для включения устройства или переключения его в режим ожидания.
2. Кнопка MUSIC OPTIMIZER и индикатор (североамериканские модели): включает и отключает функцию MUSIC OPTIMIZER, которая улучшает качество сжатого аудио. Кнопка/индикатор PURE AUDIO: Дисплей и аналоговые видео схемы отключаются при переводе ресивера в режим Pure Audio для обеспечения самого чистого звука (→стр. 72).
3. Индикатор HYBRID STANDBY: Этот индикатор горит при переходе устройства в режим ожидания и в случае активации функций, которые продолжают работать даже в режиме ожидания, например, HDMI Standby Through (сквозной пропуск) и Network Standby (сетевой режим ожидания).
4. Приемный датчик пульта ДУ  
\* Диапазон работы пульта около 5 метров при отклонении до 20° по вертикали и до 30° по горизонтали.
5. Кнопка ZONE 2: управляет мультizonными функциями (→стр. 66).
6. Кнопка OFF: отключает мультizonные функции (→стр. 66)
7. Кнопка DIMMER: для регулировки яркости дисплея в три ступени. Совсем отключить его невозможно.
8. Дисплей (→Стр. 8)
9. Кнопка SETUP: используется при задании настроек. Можно вывести на телевизор и на дисплей расширенные настройки, улучшая отображение (→ Стр. 86).
10. Кнопки стрелок курсора (▼/▲ ◀/▶) и кнопка ENTER: передвигают курсор и подтверждают выбор. При прослушивании AM/FM передач, служат для настройки на станции или для выбора зарегистрированных станций. (→стр. 60)
11. Кнопка RETURN: возвращает дисплей на предыдущий уровень
12. MASTER VOLUME – ручка регулировки уровня громкости.
13. Нажимайте кнопку LISTENING MODE (сверху) несколько раз для выбора категории из списка «Movie/TV», «Music», «Game», а затем вращайте ручку LISTENING MODE (снизу) для изменения режима прослушивания (→стр. 68).
14. Можно настраивать качество звука во фронтальных колонках. Ручка выбора TONE: позволяет регулировать тембр звука. Сначала нажимайте на кнопку TONE (сверху) несколько раз для выбора «Bass» или «Treble», а затем вращайте ручку TONE для настройки тембра (→стр. 67).
15. Разъем PHONES: Подключите к этому разъему стереофонические наушники со стандартным штекером (6.3 мм).
16. Кнопки селектора входов: переключают входы для воспроизведения.
17. Гнездо SETUP MIC: для подключения измерительного микрофона (→стр. 117).
18. Вход AUX INPUT AUDIO/HDMI: можно подключить видеокамеру или другие подобные устройства с помощью стерео кабеля с разъемом мини-джек или HDMI кабеля (→стр. 36).

## Дисплей

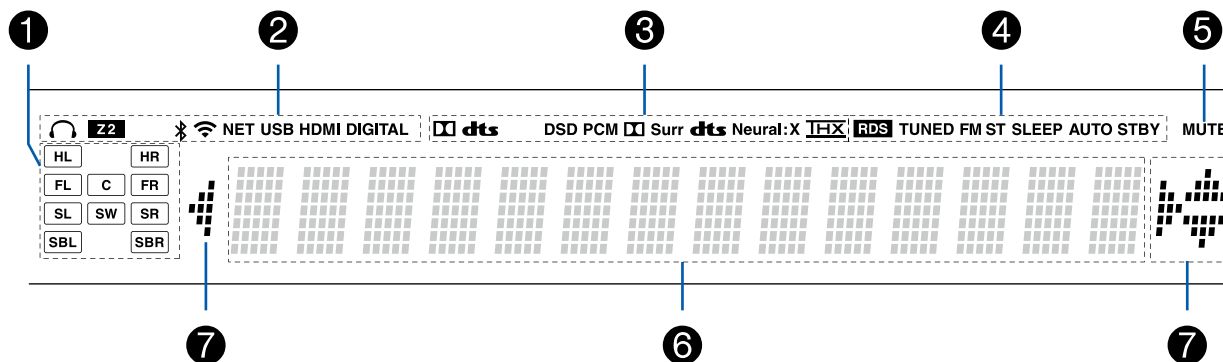

1. Дисплей колонок/каналов (Speaker/Channel): отображает выходные каналы, соответствующие выбранному режиму прослушивания.
2. Загорается в следующих случаях.
  - 🎧: Загорается, когда подсоединены наушники.
  - Z2: когда активирована ZONE 2.
  - 📶: Когда есть соединение по BLUETOOTH.
  - 📶: Когда есть соединение по Wi-Fi.
  - NET: когда выбран вход «NET» селектором и ресивер подсоединен к сети. Этот индикатор будет мигать, если соединение неправильное.
  - USB: когда выбран вход «NET» селектором и ресивер подсоединен по USB и выбрано USB устройство. « Этот индикатор будет мигать, если USB соединение неправильное.
  - HDMI: когда поступают HDMI сигналы и выбран входной селектор HDMI.
  - DIGITAL: когда на вход поступают цифровые сигналы и выбран входной селектор цифрового входа
3. Загорается в соответствии с типом входного цифрового аудио сигнала и режима прослушивания
4. Загорается в следующих случаях.
  - RDS – Горит, когда принимается вещание RDS
  - TUNED: идет прием AM/FM радио.

FM ST – Горит, когда принимается стереофоническое FM вещание  
 SLEEP: таймер сна установлен.

AUTO STBY: режим Auto Standby включен.

5. MUTING: мигает при приглушении звука.
6. Дисплей: отображает различную информацию о входных сигналах. Символы, которые не могут быть отображены на этом ресивере, заменяются «звездочками». При воспроизведении материалов, закодированных в Dolby Digital, Dolby Digital Plus и Dolby TrueHD, иногда можно увидеть короткое сообщение - «DialogNorm: X dB» (где X – числовая величина). Например, может появиться сообщение: «DialogNorm:+4 dB», и чтобы соблюсти общий выходной уровень громкости на рекомендованном THX значении, необходимо понизить громкость на 4 dB.
7. Может загораться при проведении операций с входным селектором «NET».

## Задняя панель

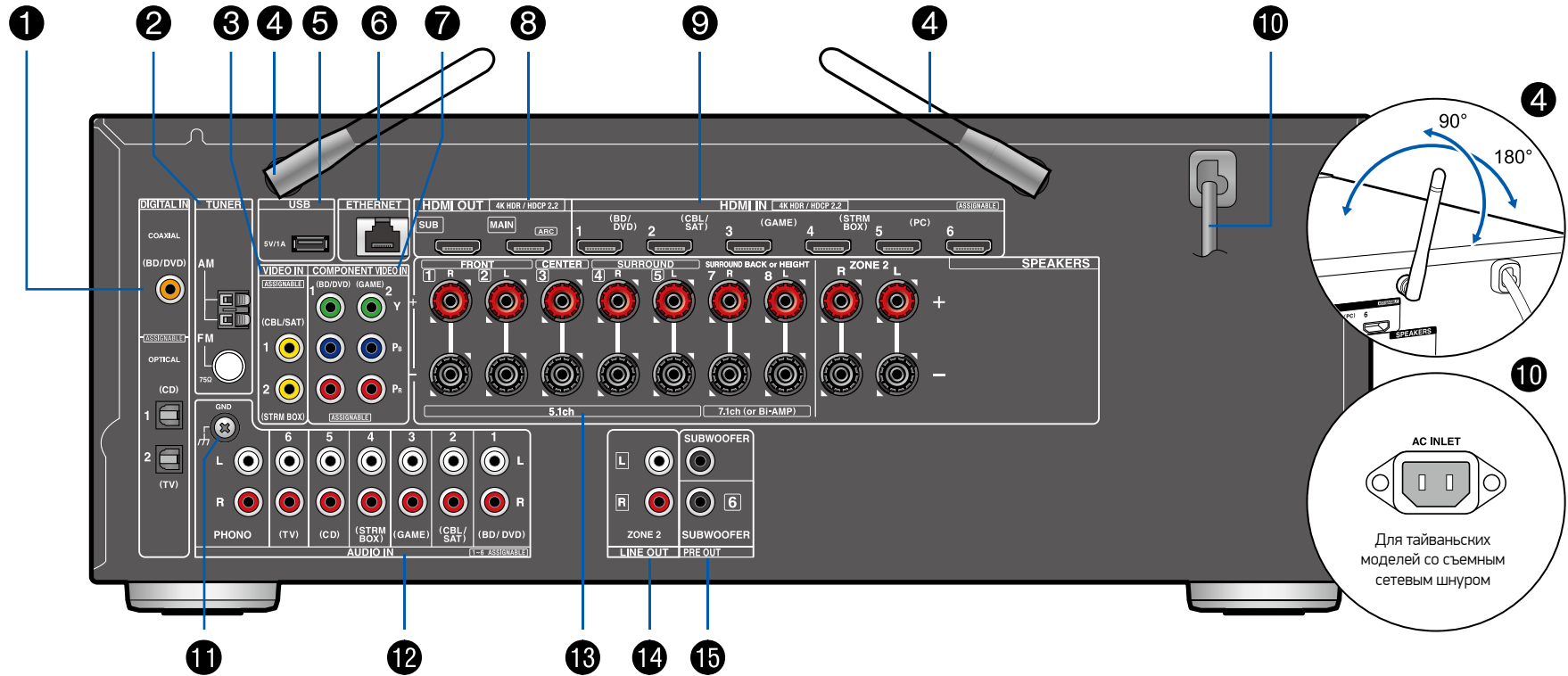

☐ Более подробное описание → на стр. 10

1. Разъемы DIGITAL IN OPTICAL/COAXIAL: Для приема цифровых аудио сигналов от TV или AV компонентов по цифровому оптическому или коаксиальному кабелю
- 2 TUNER AM/FM - Разъемы FM антенна (75 Ом) и AM антенна: для подсоединения прилагаемых антенн
- 3 Разъемы VIDEO IN: Разъем компонентного аналогового видео входа.
- 4 Антенна беспроводной связи: Для соединения по сети Wi-Fi или при использовании Bluetooth-оснащенных устройств. Выберите угол наклона в соответствии со статусом соединения
- 5 USB порт: для подсоединения USB накопителей, чтобы воспроизводить с них музыкальные файлы. USB устройства могут получать питание (5V/1A) при подсоединении кабелем.
- 6 Порт ETHERNET: для соединения с локальной сетью кабелем Ethernet.
- 7 Разъем COMPONENT VIDEO IN: Разъем компонентного аналогового видео входа. (Совместим только с разрешением 480i или 576i).
- 8 Разъемы HDMI OUT: Для передачи цифровых аудио и видео сигналов между ресивером и ТВ или проектором по кабелю HDMI.
- 9 Разъемы HDMI IN: Для передачи цифровых аудио и видео сигналов между ресивером и AV компонентами по кабелю HDMI.
- 10 Сетевой шнур (североамериканская, европейская, австралийская и азиатские модели). Разъем AC INLET для тайваньских моделей со съемным сетевым шнуром: подключение сетевого шнура из комплекта.
- 11 Клемма GND: Для подключения заземления проигрывателя виниловых пластинок
- 12 Разъем AUDIO IN: Разъем для аналогового аудио входа от телевизора или AV компонента.
- 13 Клеммы SPEAKERS: для подсоединения комплекта АС колоночными кабелями. Можно подсоединить многоканальный комплект колонок в главной комнате и пару колонок в отдельной комнате к разъемам ZONE2 на ресивере. (североамериканские модели совместимы с разъемами-«бананами»)
- 14 Разъемы ZONE 2 LINE OUT: Для вывода аналоговых аудио сигналов на дополнительный интегрированный усилитель или усилитель мощности в другой комнате (ZONE 2).
- 15 Разъем SUBWOOFER PRE OUT: Для подсоединения активного сабвуфера. Можно подсоединить до двух активных сабвуферов. На оба выходных разъема SUBWOOFER PRE OUT выдается один и тот же сигнал.

## Пульт дистанционного управления

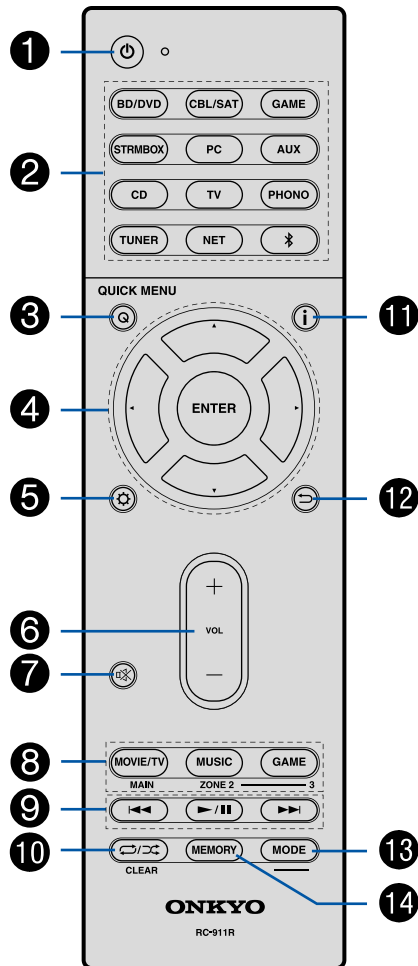

1. Кнопка (⏻) ON/STANDBY: Переключает ресивер между ждущим режимом standby и включением.
2. Кнопки селектора входов: для выбора входного источника для ресивера
3. Кнопка Q (QUICK MENU): для выполнения часто используемых настроек на экране TV. Во время воспроизведения можно быстро задать на экране тембр или громкость кнопками «Tone» и «Level» (→см. стр. 108)
4. Кнопки стрелок управления курсором ◀/▶, и кнопка ENTER
5. Кнопка ⏮: выводит на дисплей расширенное меню настройки (→см. стр. 86)
6. Кнопки VOLUME +/- Используйте для установки громкости прослушивания. Они также отменяют приглушение звука.
7. Кнопка MUTE: Временно приглушает звук. Нажмите еще раз для отмены приглушения.
8. Кнопки режимов прослушивания LISTENING MODE: для выбора режимов прослушивания (→стр. 68).  
Кнопки MAIN/ZONE 2 используются для управления мультizonными функциями (→стр. 65). (Кнопки MAIN/ZONE 3 в этой модели не используются.)
9. Кнопка PLAY: для управления воспроизведением с музыкального сервера (→стр. 53) или через USB (→стр. 50)
10. Кнопка ⏮/⏭: для управления повторным или случайным воспроизведением с музыкального сервера (стр. 53) или через USB (→стр. 50)  
Кнопка CLEAR: для стирания всех символов при вводе текста на ТВ экране.
11. Кнопка i: переключает информацию на дисплее и используется для управления . RDS (→стр. 64).
12. Кнопка ⏪: возвращает дисплей к предыдущему состоянию.
13. Кнопка MODE: позволяет переключать автоматическую и ручную настройки на радиостанции (→стр. 60) или регулировать мультizonные функции (→стр. 65)
14. Кнопка MEMORY: для регистрации радиостанции (запоминания пресета) (→стр. 62).

### СОБЕТ

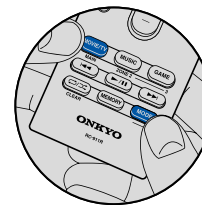

**Если пульт дистанционного управления не работает:**  
Пульт дистанционного управления может быть переключен в режим контроля зон ZONE 2. Удерживая кнопку MODE нажатой, нажмите кнопку MAIN в течение 3 секунд или более, пока индикатор на пульте не мигнет один раз – так вы переключите его на режим управления в главной комнате.

## **ПОДКЛЮЧЕНИЯ**

---

Подключение акустических систем	13
Подключение к телевизору	30
Подключение к устройствам воспроизведения	33
Подключение AV компонентов в отдельной комнате (мульти- зонные соединения)	37
Подсоединение антенн	38
Сетевые соединения	39
Подключение сетевого кабеля питания	40



## ПОДКЛЮЧЕНИЕ АКУСТИЧЕСКИХ СИСТЕМ

При использовании этого ресивера вы можете выбрать план размещения акустических систем, которые нужно установить. Используйте следующую блок-схему, чтобы выбрать размещение колонок, соответствующее их типам и среде использования. Можно выбрать способ подключения и параметры по умолчанию. Режим прослушивания Dolby Atmos (стр. 70) точно воспроизводит звуковую панораму, записанную в формате Dolby Atmos, за счет установки колонок окружающего звучания или верхних каналов. Dolby Atmos обеспечивает точное размещение звуковых объектов, которые могут независимо перемещаться в трехмерном пространстве с еще более высокой точностью.

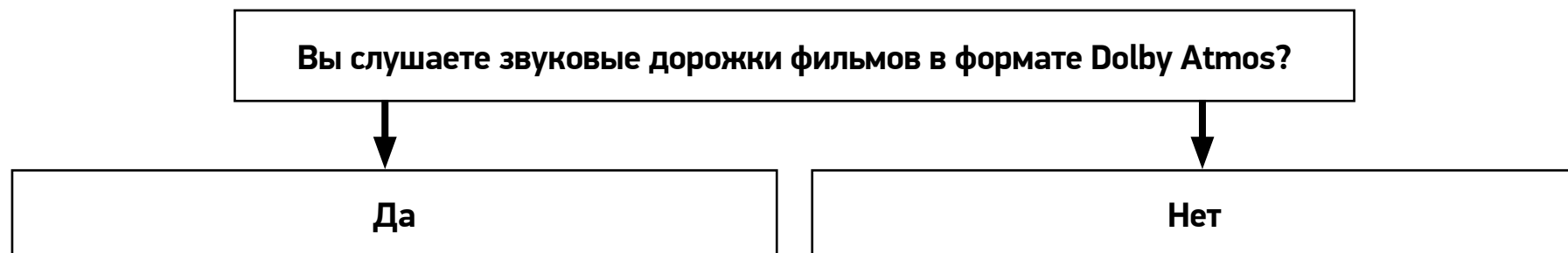

### При использовании задних тыловых колонок

7.1-канальная система (→ см. стр. 25)

7.1-канальная система + пара колонок во второй зоне ZONE SPEAKER (→ см. стр. 26)

### При использовании верхних колонок

5.1.2-канальная система (→ см. стр. 27)

5.1.2-канальная система + пара колонок во второй зоне ZONE SPEAKER (→ см. стр. 28)

5.1-канальная система (→ см. стр. 22)

5.1-канальная система + пара колонок во второй зоне ZONE SPEAKER (→ см. стр. 23)

5.1-канальная система (подсоединение пары колонок би-ампингом (→ см. стр. 24)

## Размещение акустических систем

### ■ 5.1-канальная система

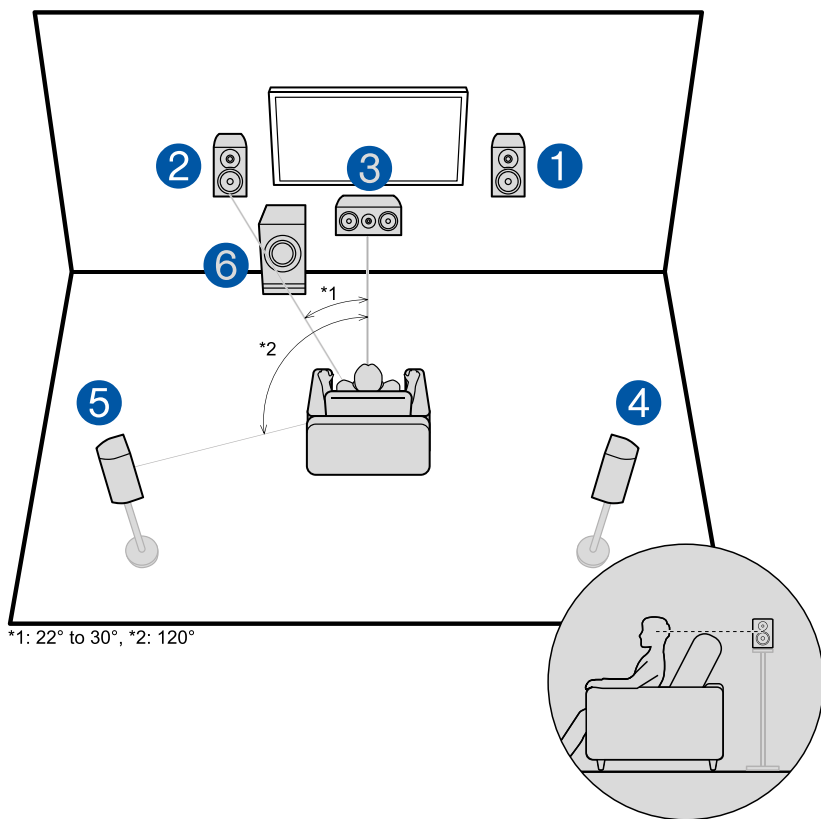

Это 5.1-канальная система, которая является базовой системой окружающего звука. Фронтальные АС выдают фронтальный стерео звук, а центральная АС выдает диалоги и вокал. Тыловые АС создают эффект окружения звуком сзади.

Активный сабвуфер выдает басовые звуки и создает богатое звуковое поле. Фронтальные АС должны быть расположены на высоте уха, а громкоговорители окружающего звука следует расположить чуть выше высоты уха. Центральная АС должна быть расположена перед позицией прослушивания и направлена на зрителя. Разместите активный сабвуфер впереди. Размещение его между центральной АС и фронтальными АС дает вам естественный звук даже при воспроизведении музыки.

- (1) (2) Фронтальные АС
- (3) Центральная АС
- (4) (5) Тыловые АС
- (6) Активный сабвуфер

## 7.1-канальная система

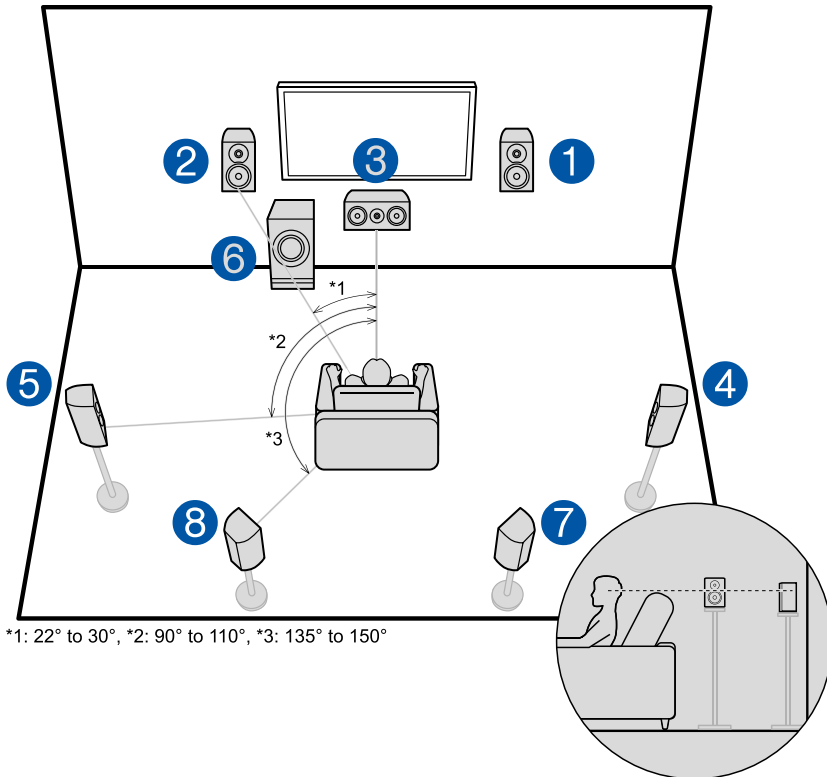

Эта 7.1-канальная система состоит из базовой 5.1-канальной системы (→ см. стр. 14) и пары задних тыловых АС. Фронтальные АС выдают фронтальный стерео звук, а центральная АС выдает диалоги и вокал. Тыловые и боковые АС создают эффект окружения звуком сзади. Активный сабвуфер выдает басовые звуки и создает богатое звуковое поле.

Эта система с задними тыловыми АС, добавленными к базовой 5.1-канальной системе окружающего звука называется 7.1-канальной системой. Задние тыловые АС улучшают чувство окружения, создаваемое тыловым звуковым полем. Они также улучшают ощущение неразрывности тылового звукового поля и обеспечивают более естественное звучание. Более того, установив задние тыловые АС, вы можете выбрать режим прослушивания Dolby Atmos, который реализует наиболее современный 3D окружающий звук, если формат входного сигнала Dolby Atmos.

Фронтальные АС должны быть расположены на высоте уха, а акустические системы окружающего звука следует расположить чуть выше высоты уха. Центральная АС должна быть расположена перед позицией прослушивания и направлена на зрителя. Разместите активный сабвуфер впереди. Размещение его между центральной АС и фронтальными АС дает вам естественный звук даже при воспроизведении музыки. Оптимальное расположение задних тыловых колонок – также на высоте уха слушателя.

- Если Вы включаете в комплект задние тыловые колонки, то требуется также установка боковых акустических систем окружающего звука.

- (1) Фронтальные АС
- (2) Центральная АС
- (4) (5) Боковые АС
- (6) Активный сабвуфер
- (7) (8) Задние тыловые АС

## ■ 5.1.2-канальная система

5.1.2-канальная система это такое размещение АС, когда к базовой 5.1-канальной системе (см. стр. 14) добавлены колонки верхних каналов. Выберите такие верхние акустические системы, которые согласуются с остальными колонками и условиями окружающей среды, из следующих трех типов.

- Пример установки фронтальных верхних колонок — Front High Speakers/Задних верхних колонок — Rear High Speakers (→стр. 17)**
- Пример установки потолочных колонок — Ceiling Speakers (→стр. 18)**
- Пример установки Dolby-оснащенных колонок — Dolby Enabled Speakers (Dolby Speakers) (→стр. 19)**

## Пример установки фронтальных верхних колонок - Front High Speakers/Задних верхних колонок - Rear High Speakers

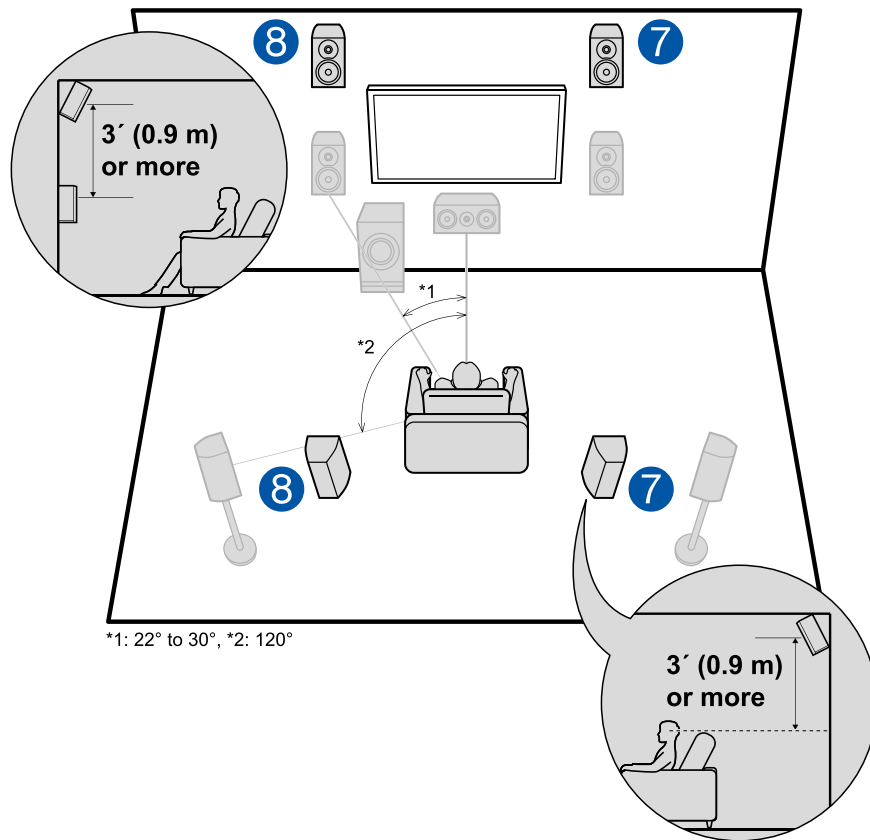

Это базовая 5.1-канальная система окружающего звука (→ стр. 14), состоящая из фронтальных АС, центральной АС, тыловых АС и активного сабвуфера, с добавлением либо фронтальных верхних АС, либо задних верхних АС – одного из типов верхних АС. Установив верхние колонки, вы можете выбрать режим прослушивания Dolby Atmos, который реализует наиболее современный 3D окружающий звук, включая звуки над головой, если формат входного сигнала Dolby Atmos. Фронтальные верхние колонки или тыловые верхние колонки должны быть расположены как минимум на 0,9 м выше, чем фронтальные АС. Фронтальные верхние колонки должны быть расположены непосредственно над фронтальными АС, а расстояние между задними верхними колонками должно соответствовать расстоянию между фронтальными АС. Обе пары должны быть установлены в направлении места для прослушивания.

(7) (8) Верхние АС

Выберите один из вариантов:

Фронтальные потолочные АС

Тыловые потолочные АС

## Пример установки потолочных колонок - Ceiling Speakers

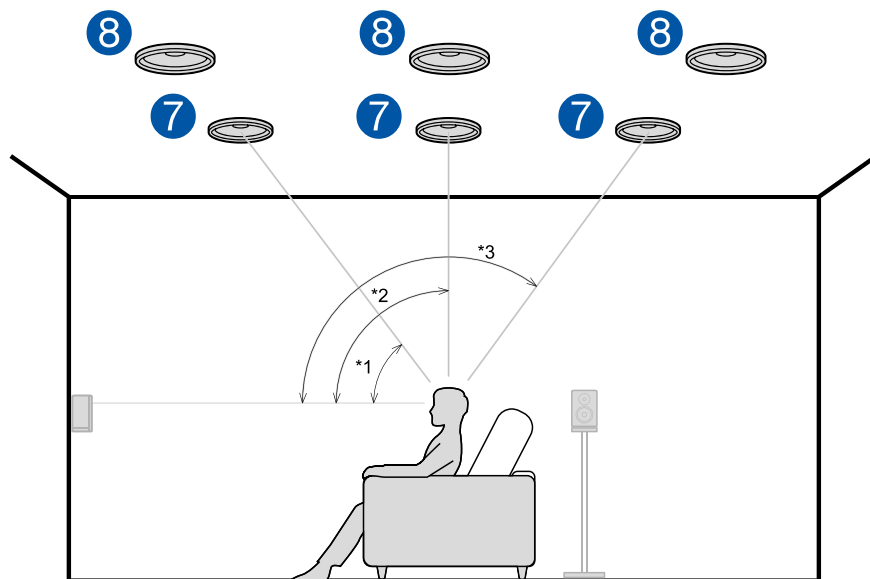

\*1: 30° to 55°, \*2: 65° to 100°, \*3: 125° to 150°

Это базовая 5.1-канальная система окружающего звука (→ стр. 14), состоящая из фронтальных АС, центральной АС, тыловых АС и активного сабвуфера, с добавлением потолочных АС, например, либо фронтальных потолочных АС, либо средних потолочных АС, либо задних потолочных АС – одного из типов верхних АС. Установив потолочные верхние колонки, вы можете выбрать режим прослушивания Dolby Atmos, который реализует наиболее современный 3D окружающий звук, включая звуки над головой, если формат входного сигнала Dolby Atmos. Установите фронтальные потолочные колонки перед местами для прослушивания, средние потолочные АС прямо над местами для прослушивания, а тыловые потолочные колонки за местами для прослушивания. Расстояния между колонками в каждой паре должны соответствовать расстоянию между двумя фронтальными АС.

- Dolby Laboratories рекомендует устанавливать именно такой тип верхних АС (на потолке) для получения наилучшего эффекта от формата Dolby Atmos.

(7) (8) Верхние АС

Выберите один из вариантов:

Фронтальные потолочные АС

Средние потолочные АС

Тыловые потолочные АС

## Пример установки Dolby-оснащенных колонок - Dolby Enabled Speakers (Dolby Speakers)

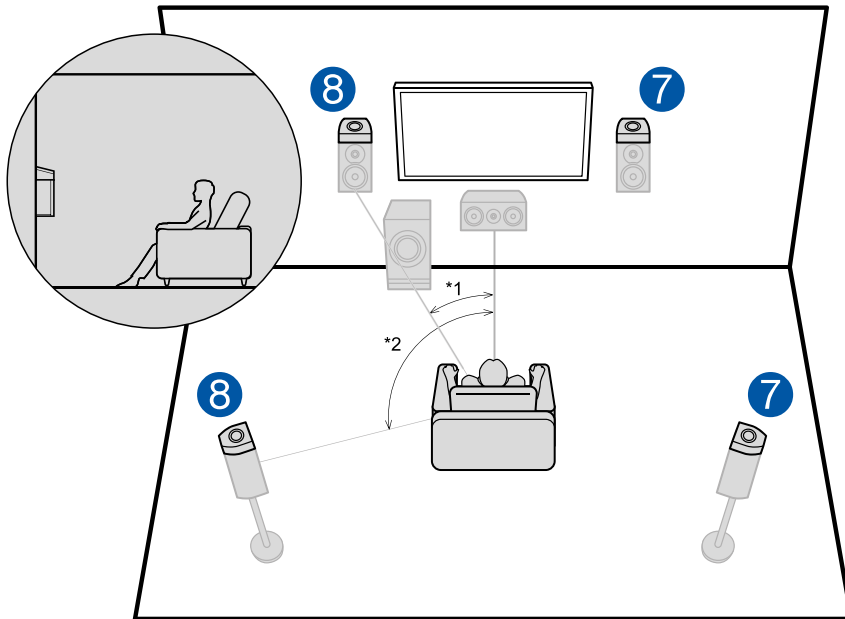

\*1: 22° to 30°, \*2: 120°

Это базовая 5.1-канальная система окружающего звука, состоящая из фронтальных АС, центральной АС, тыловых АС и активного сабвуфера, с добавлением Dolby-оснащенных АС (фронтальных или тыловых) – одного из типов верхних АС. Dolby-оснащенные АС – это особый тип колонок, сконструированных так, чтобы излучать звук в потолок, отразившись от которого он будет казаться пришедшим сверху. Установив верхние колонки, вы можете выбрать режим прослушивания Dolby Atmos, который реализует наиболее современный 3D окружающий звук, включая звуки над головой, если формат входного сигнала Dolby Atmos. Dolby-оснащенные АС должны быть расположены прямо над фронтальными или тыловыми АС.

(7) (8) Верхние АС

Выберите один из вариантов:

Фронтальные Dolby-оснащенные АС

Тыловые Dolby-оснащенные АС

## Подсоединение АС и задание установок в меню «Speaker Setup»

### Подсоединения

#### ■ (Примечание) Импеданс АС

Подсоединяйте АС с импедансом от 4  $\Omega$  до 16  $\Omega$ . Если какая-нибудь из АС имеет импеданс от 4  $\Omega$  до 6  $\Omega$ , вы должны изменить установки в меню «Speaker Setup» после завершения первоначальной настройки Initial Setup (→ стр. 116).

Нажмите кнопку  на пульте, выберите «2. Speaker» - «Configuration» - «Speaker Impedance» и измените значение на «4ohms».

#### ■ Подсоединение колоночных кабелей

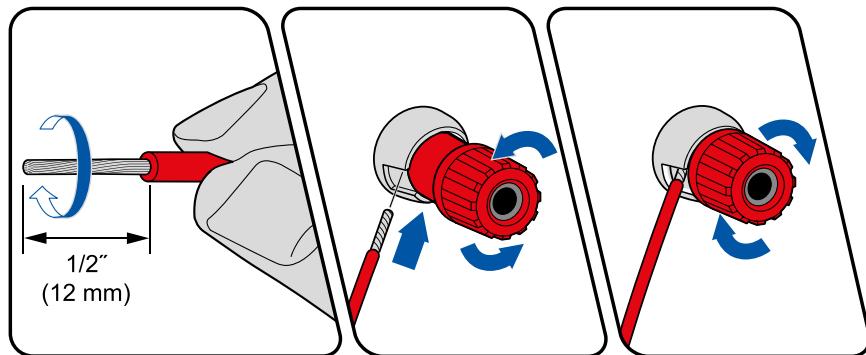

Правильно подключайте - плюсовые (+) клеммы только к плюсовым (+) клеммам, и минусовые (-) клеммы только к минусовым (-) клеммам для каждого канала.

Если вы их перепутаете, Бас будет худосочным, звук не в фазе и не натуральный. Зачистите примерно по 12 - 15 мм изоляции с концов кабеля, плотно скрутите жилы проводника, и подсоедините к клеммам. Короткое замыкание плюсового + и минусового концов кабеля или касание проводниками кабеля задней панели устройства может привести к срабатыванию схемы защиты.

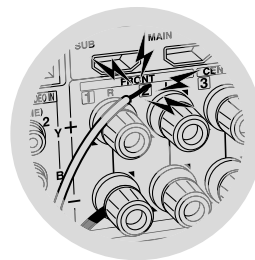



## ■ Подсоединение сабвуфера

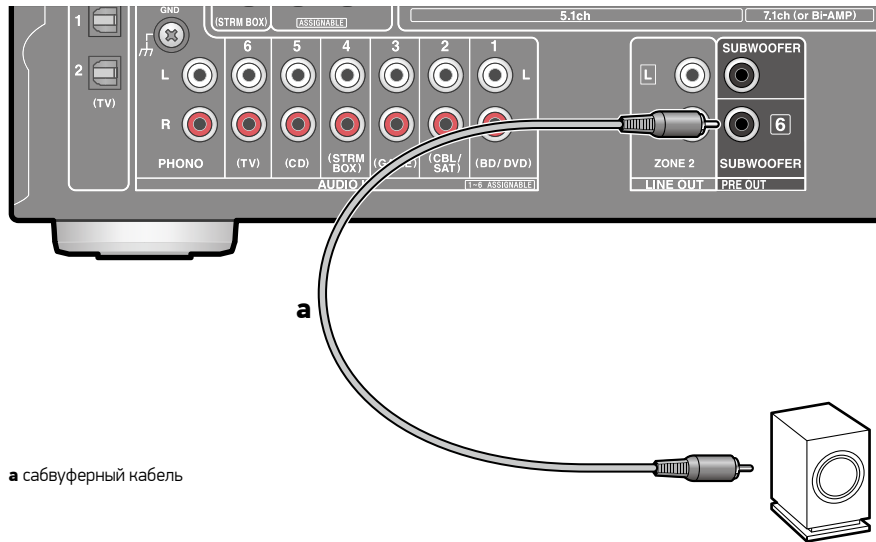

**a** сабвуферный кабель

Подсоединяйте сабвуфер к ресиверу с помощью сабвуферного кабеля. К этому ресиверу можно подсоединить до двух активных сабвуферов. Один и тот же сигнал выдается на них с выходов SUBWOOFER PRE OUT

## 5.1-канальная система

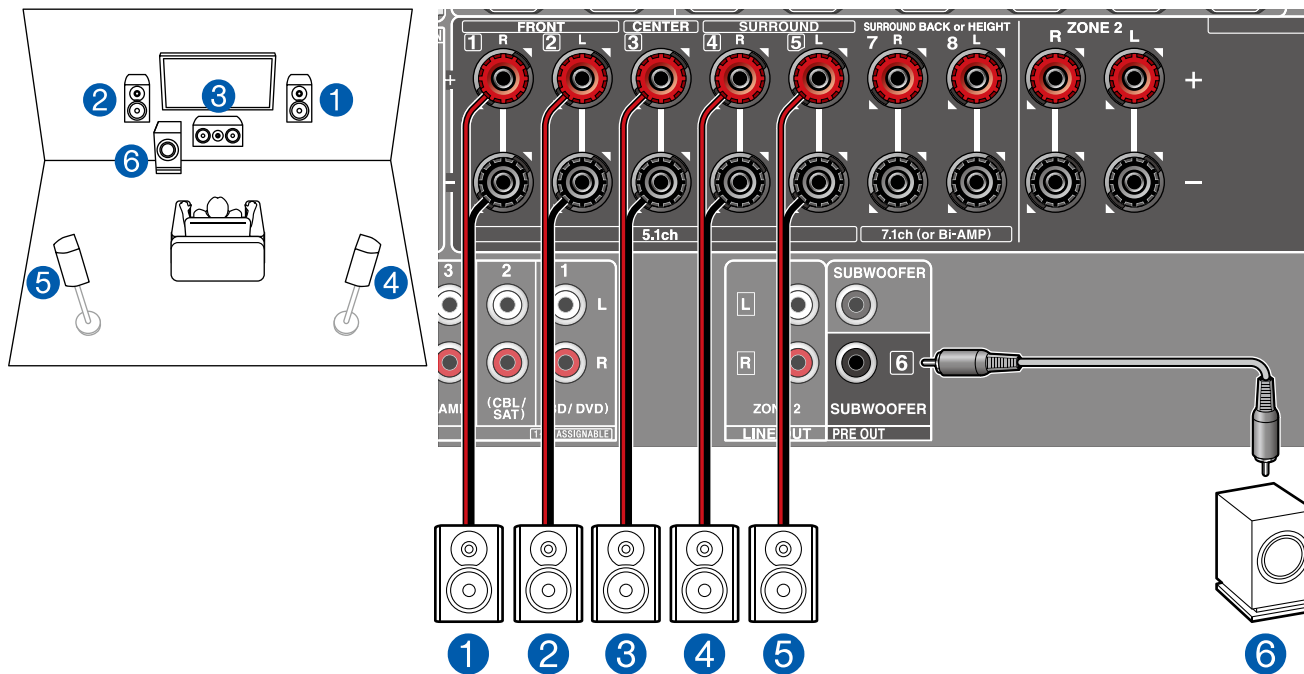

Это базовая 5.1-канальная система окружающего звука. Более подробная информация о размещении акустических систем приведена в Разделе «Размещение акустических систем» - «Speaker Installation» на стр. 14.

Установки в меню «Speaker Setup» в ходе первоначальной настройки Initial Setup (→ стр. 117).

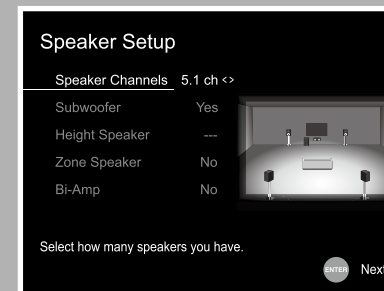

- Speaker Channels – Число каналов: **5.1 ch**
- Subwoofer - сабвуфер: **Yes**
- Height Speaker – Верхние АС: **---**
- Zone Speaker – АС в Зоне: **No**
- Bi-Amp – Подсоединение би-ампингом: **No**

## ■ 5.1-канальная система + пара АС в Зоне (ZONE SPEAKER)

### Главная комната

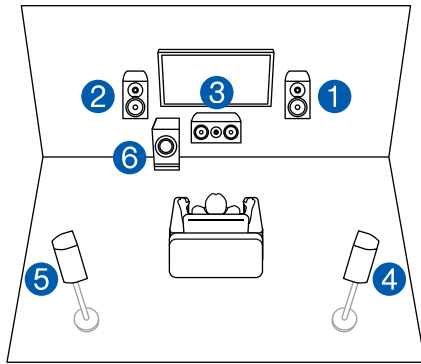

### Зона 2

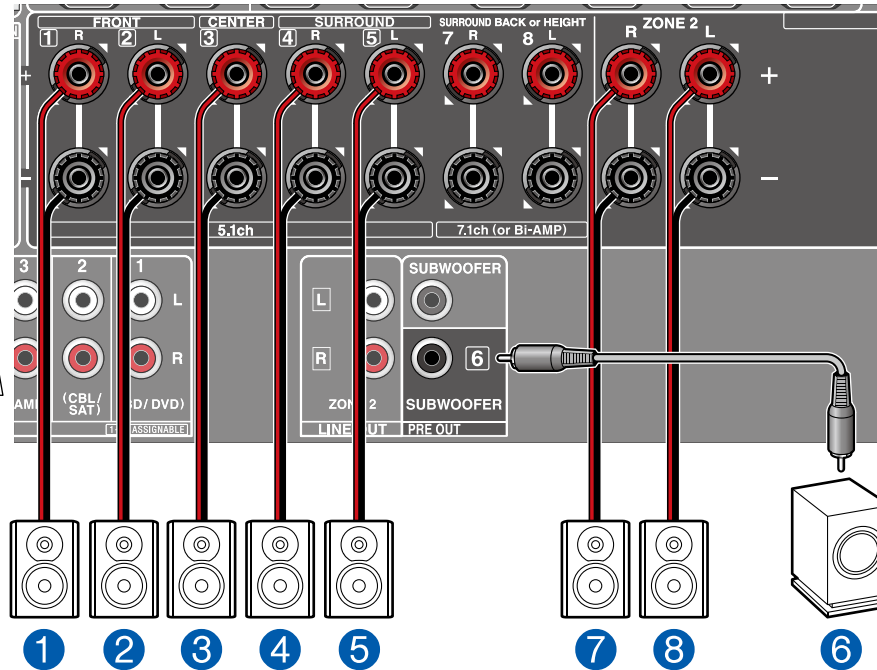
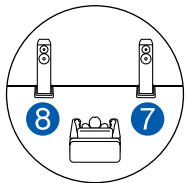

**ГЛАВНАЯ КОМНАТА:** Это базовая 5.1-канальная система окружающего звука. Более подробная информация о размещении акустических систем приведена в Разделе «Размещение акустических систем» - “Speaker Installation” на стр. 14.

**ЗОНА 2:** Можно слушать воспроизведение 2-канального аудио источника в отдельной комнате (ZONE 2), одновременно с 5.1-канальным воспроизведением в главной комнате (где установлен ресивер). Один и тот же источник может воспроизводиться одновременно в главной комнате и в ZONE 2. Кроме того, в разных комнатах можно воспроизводить разные источники.

Для выдачи аудио сигнала с внешнего источника, подключенного к ресиверу, на ZONE 2 использовать для соединения цифровой оптический, либо цифровой коаксиальный кабель или аналоговый аудио кабель. (→ см. стр. 37).

■ Установки в меню «Speaker Setup» в ходе первоначальной настройки Initial Setup (→ стр. 117).

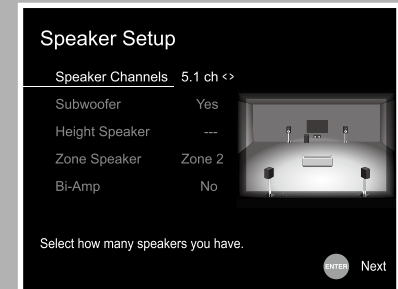

- Speaker Channels – Число каналов: **5.1 ch**
- Subwoofer - сабвуфер: **Yes**
- Height Speaker – Верхние АС: **---**
- Zone Speaker – АС в Зоне: **ZONE 2**
- Bi-Amp – Подсоединение би-ампингом: **No**

## ■ 5.1-канальная система (Подсоединение акустических систем би-ампингом - Bi-Amping)

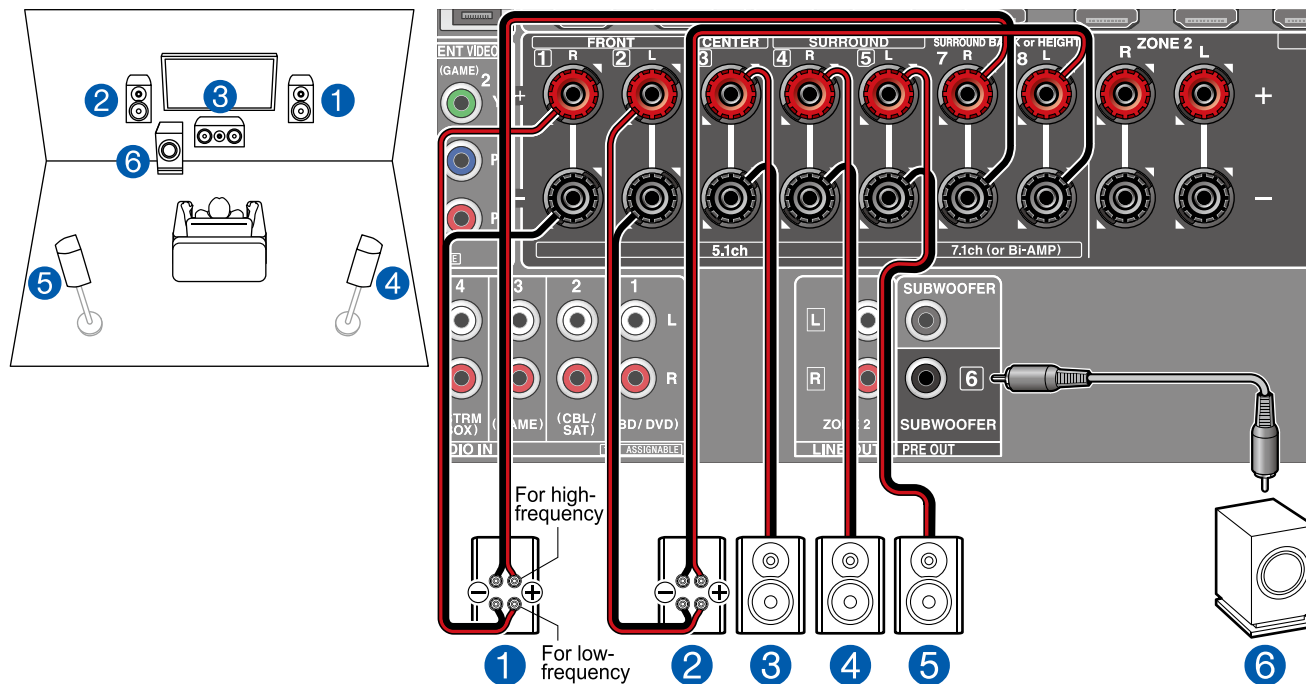

Вы можете сконфигурировать 5.1-канальную систему (→ стр. 14), подсоединив фронтальные акустические системы би-ампингом (которые поддерживают способ соединения Bi-Amping). Подключение би-ампингом способно улучшить качество звучания низких и самых высоких частот. Убедитесь, что вы удалили закорачивающие пластины, которые объединяют высокочастотные и низкочастотные динамики на фронтальных АС, поддерживающих би-ампинг. При соединении би-ампингом обращайтесь к инструкции на ваши АС.

■ Установки в меню «Speaker Setup» в ходе первоначальной настройки Initial Setup (→ стр. 117).

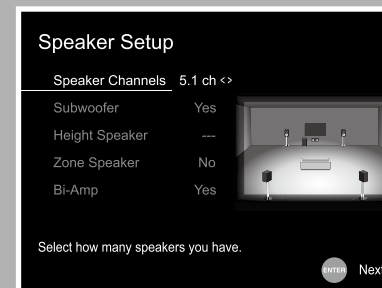

- Speaker Channels – Число каналов: **5.1 ch**
- Subwoofer - сабвуфер: **Yes**
- Height Speaker – Верхние АС: **---**
- Zone Speaker – АС в Зоне: **No**
- Bi-Amp – Подсоединение би-ампингом: **Yes**

## 7.1-канальная система

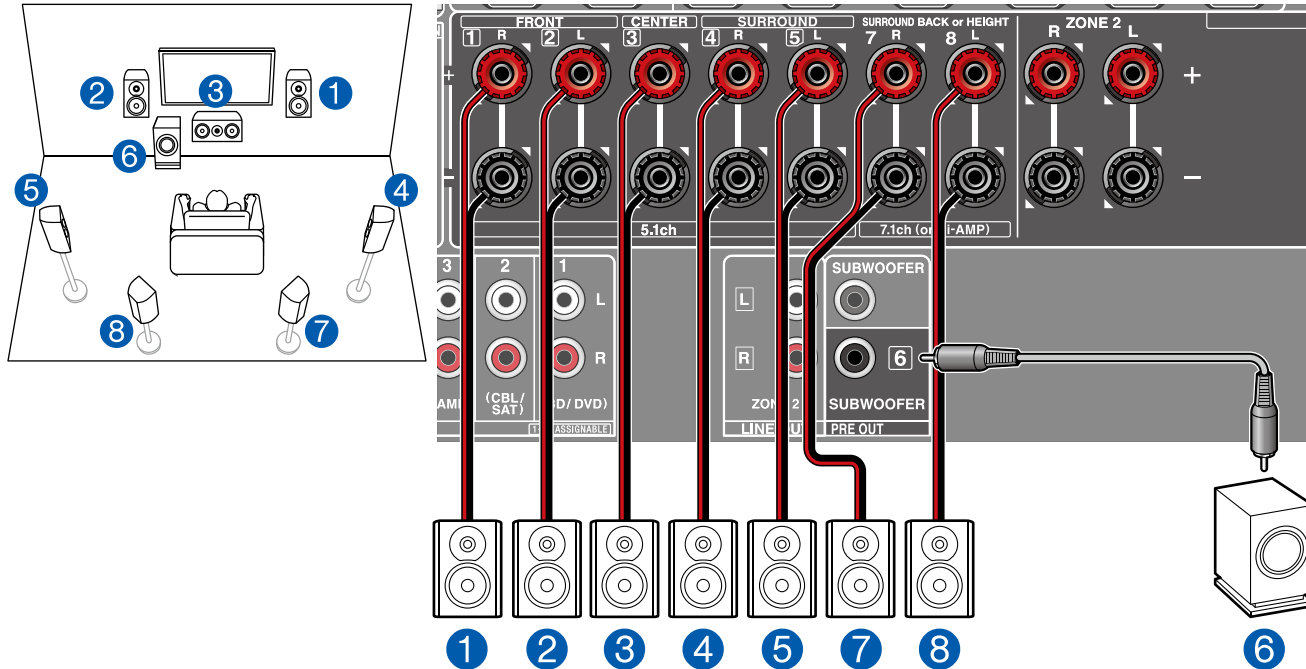

Это система с задними тыловыми АС, добавленными к базовой 5.1-канальной системе окружающего звука называется 7.1-канальной системой. Задние тыловые АС улучшают чувство окружения, создаваемое тыловым звуковым полем. Они также улучшают ощущение неразрывности тылового звукового поля и обеспечивают более естественное звучание. Более подробная информация о размещении акустических систем приведена в Разделе «Размещение акустических систем» - «Speaker Installation» (→ стр. 15).

Установки в меню «Speaker Setup» в ходе первоначальной настройки Initial Setup (→ стр. 117).

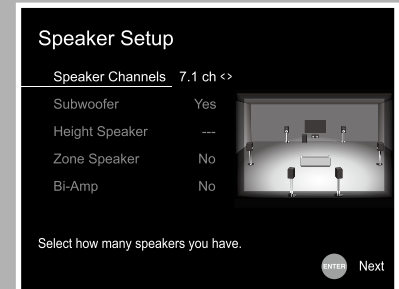

- Speaker Channels – Число каналов: **7.1 ch**
- Subwoofer – сабвуфер: **Yes**
- Height Speaker – Верхние АС: **---**
- Zone Speaker – АС в Зоне: **No**
- Bi-Amp – Подсоединение би-ампингом: **No**

## ■ 7.1-канальная система + ZONE SPEAKER

### Главная комната

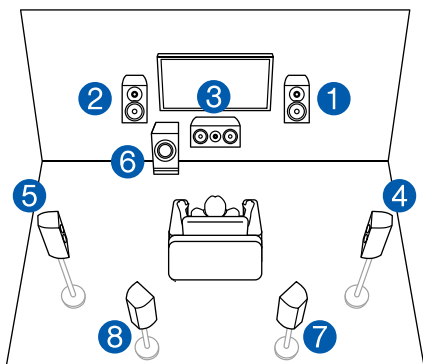

### Зона 2

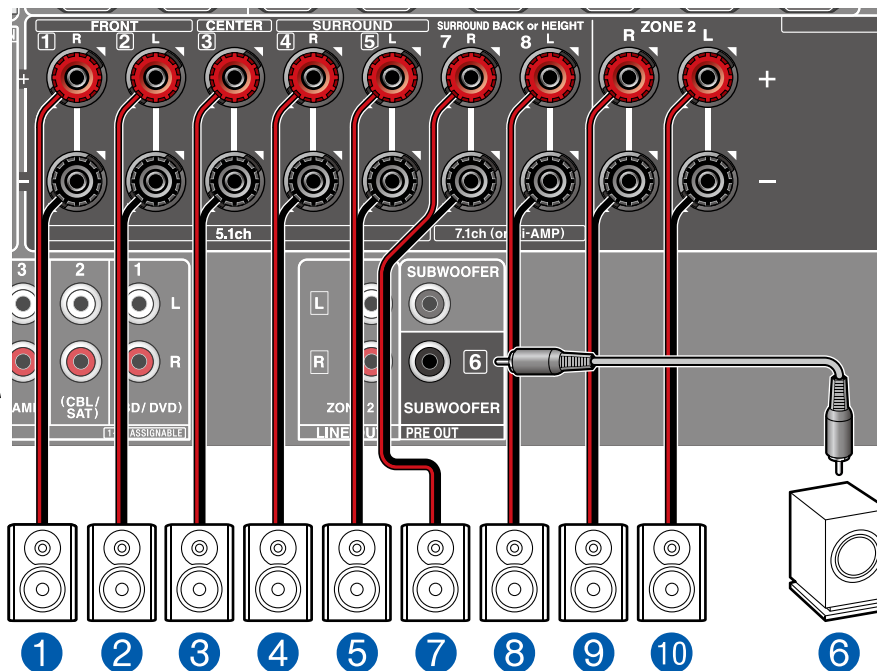
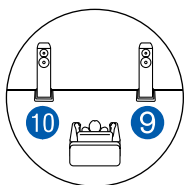

**ГЛАВНАЯ КОМНАТА:** Эта 7.1-канальная система состоит из базовой 5.1-канальной системы окружающего звука и добавленных задних тыловых АС. Более подробная информация о размещении акустических систем приведена в Разделе «Размещение акустических систем» - “Speaker Installation” на стр. 15.

**ЗОНА 2:** Можно слушать воспроизведение 2-канального аудио источника в отдельной комнате (ZONE 2), одновременно с 5.1-канальным воспроизведением в главной комнате (где установлен ресивер). Один и тот же источник может воспроизводиться одновременно в главной комнате и в ZONE 2. Кроме того, в разных комнатах можно воспроизводить разные источники. Для выдачи аудио сигнала с внешнего источника, подключенного к ресиверу, на ZONE 2 использовать для соединения цифровой оптический, либо цифровой коаксиальный кабель или аналоговый аудио кабель. (→см. стр. 37).

Пока в ZONE 2 идет воспроизведение аудио, задние тыловые АС в главной комнате не могут выдавать звук.

■ Установки в меню «Speaker Setup» в ходе первоначальной настройки Initial Setup (→стр. 117).

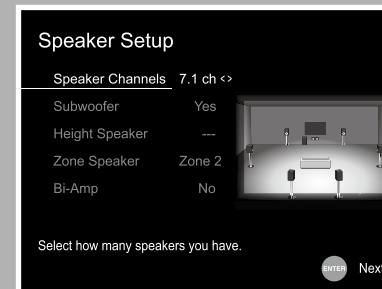

- Speaker Channels – Число каналов: **7.1 ch**
- Subwoofer - сабвуфер: **Yes**
- Height Speaker – Верхние АС: **---**
- Zone Speaker – АС в Зоне: **ZONE 2**
- Bi-Amp – Подсоединение би-ампингом: **No**

## 5.1.2- канальная система

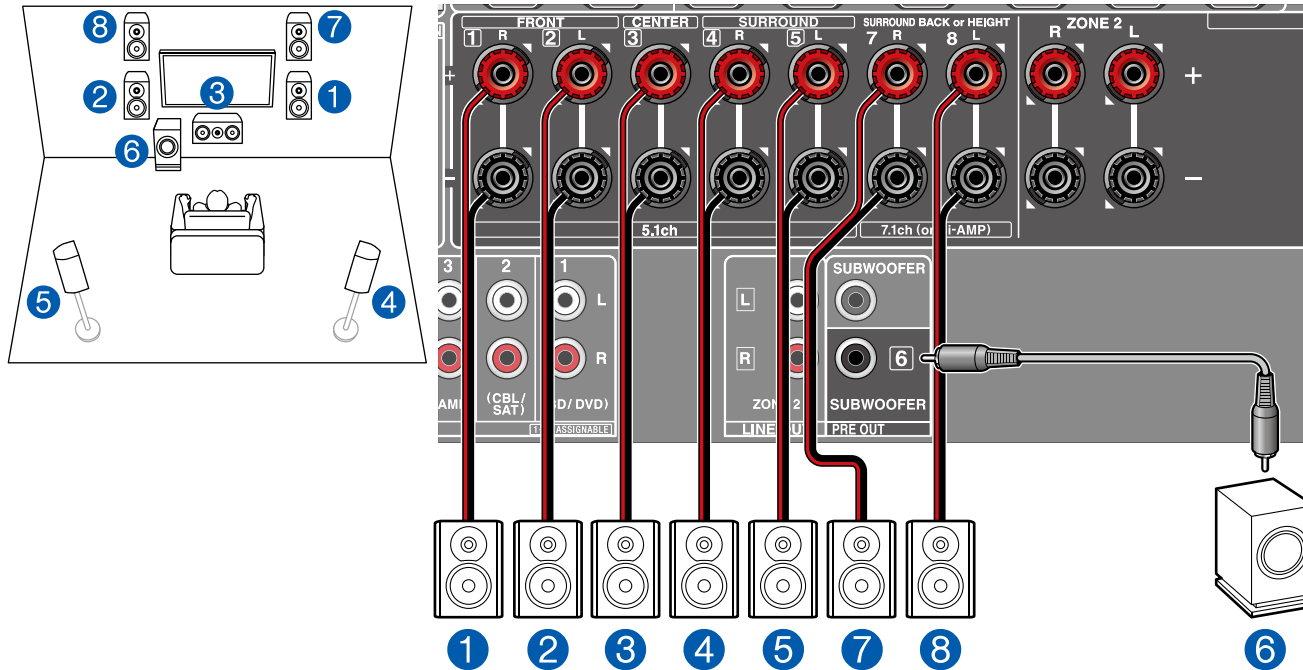

Это комбинация из базовой 5.1-канальной системы окружающего звука и фронтальных верхних АС. Фронтальные верхние АС – это один из типов верхних АС. Можно выбрать только один комплект верхних АС из следующих трех типов для подсоединения.  
 Пример установки фронтальных верхних колонок - Front High Speakers/Задних верхних колонок - Rear High Speakers (→ стр. 17)  
 Пример установки потолочных колонок - Ceiling Speakers (→ стр. 18)  
 Пример установки Dolby-оснащенных колонок - Dolby Enabled Speakers (Dolby Speakers) → стр. 19

Установки в меню «Speaker Setup» в ходе первоначальной настройки Initial Setup (→ стр. 117).

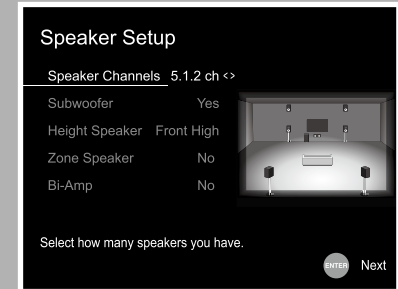

- Speaker Channels – Число каналов: **5.1.2 ch**
- Subwoofer - сабвуфер: **Yes**
- Height Speaker – Верхние АС: **выберите тот тип верхних колонок, который реально установлен**
- Zone Speaker – АС в Зоне: **No**
- Bi-Amp – Подсоединение би-ампингом: **No**

## ■ 5.1.2- канальная система + ZONE SPEAKER

### Главная комната

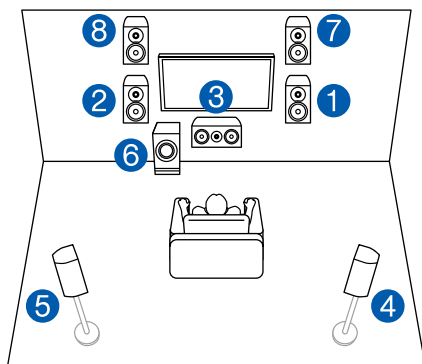

### Зона 2

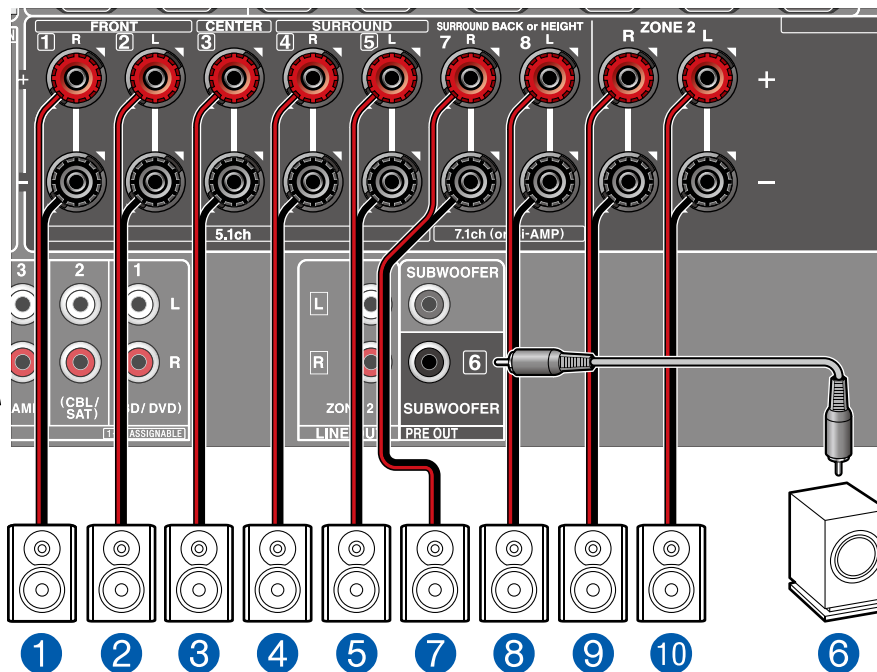
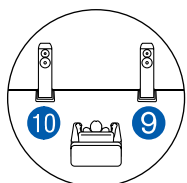

**ГЛАВНАЯ КОМНАТА:** Это комбинация из базовой 5.1-канальной системы окружающего звука и фронтальных верхних АС. Фронтальные верхние АС – это один из типов верхних АС. Можно выбрать только один комплект верхних АС из следующих трех типов для подсоединения.

Пример установки фронтальных верхних колонок - Front High Speakers/Задних верхних колонок - Rear High Speakers (→ стр. 17)

Пример установки потолочных колонок - Ceiling Speakers (→ стр. 18)

Пример установки Dolby-оснащенных колонок - Dolby Enabled Speakers (Dolby Speakers) → стр. 19)

**ЗОНА 2:** Можно слушать воспроизведение 2-канального аудио источника в отдельной комнате (ZONE 2), одновременно с 5.1-канальным воспроизведением в главной комнате (где установлен ресивер). Один и тот же источник может воспроизводиться одновременно в главной комнате и в ZONE 2. Кроме того, в разных комнатах можно воспроизводить разные источники. Для выдачи аудио сигнала с внешнего источника, подключенного к ресиверу, на ZONE 2 использовать для соединения цифровой оптический, либо цифровой коаксиальный кабель или аналоговый аудио кабель. (→ см. стр. 37).

Пока в ZONE 2 идет воспроизведение аудио, верхние АС в главной комнате не могут выдавать звук.

■ Установки в меню «Speaker Setup» в ходе первоначальной настройки Initial Setup (→ стр. 117).

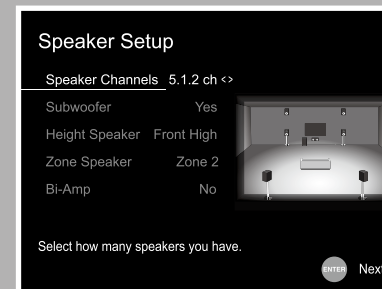

- Speaker Channels – Число каналов: **5.1.2 ch**
- Subwoofer - сабвуфер: **Yes**
- Height Speaker – Верхние АС: **выберите тот тип верхних колонок, который реально установлен**
- Zone Speaker – АС в Зоне: **ZONE 2**
- Bi-Amp – Подсоединение би-ампингом: **No**



## Комбинации акустических систем

В любой из комбинаций возможно подключение до двух активных сабвуферов.

ЧИСЛО КАНАЛОВ АС	ФРОНТАЛЬНЫЕ	ЦЕНТРАЛЬНЫЙ	БОКОВЫЕ	ЗАДНИЕ ТЫЛОВЫЕ	ВЕРХНИЕ	BI-AMP	ZONE 2 (ZONE SPEAKER) (СТР. 22)
2.1 каналов	✓					✓ (*1)	✓ (*1)
3.1 каналов	✓	✓				✓ (*1)	✓ (*1)
4.1 каналов	✓		✓			✓ (*1)	✓ (*1)
5.1 каналов	✓	✓	✓			✓ (*1)	✓ (*1)
6.1 каналов	✓		✓	✓ (*2)			✓ (*1)
7.1 каналов	✓	✓	✓	✓ (*2)			✓ (*1)
2.1.2 каналов	✓				✓ (*3)		✓ (*1)
3.1.2 каналов	✓	✓			✓ (*3)		✓ (*1)
4.1.2 каналов	✓		✓		✓ (*3)		✓ (*1)
5.1.2 каналов	✓	✓	✓		✓ (*3)		✓ (*1)

(\*1) Можно выбрать или Bi-AMP или ZONE SPEAKER.

(\*2) При воспроизведении аудио через выход ZONE SPEAKER, на задние тыловые колонки звук не выдается.

(\*3) При воспроизведении аудио через выход ZONE SPEAKER, на верхние колонки звук не выдается.

## ПОДСОЕДИНЕНИЕ ТЕЛЕВИЗОРА

Подключите ресивер между телевизором и AV компонентом. При подключении ресивера к телевизору можно выдавать видео - и аудио сигналы с AV компонента на телевизор или воспроизводить звук с телевизора на этом ресивере. Способ подключения к телевизору зависит от того, поддерживает ли телевизор функцию ARC (Audio Return Channel) или нет. Функция ARC передает аудиосигналы с телевизора через кабель HDMI обратно на ресивер и воспроизводит звук телевизора на нем. Чтобы проверить, поддерживает ли телевизор функцию ARC, см. руководство по эксплуатации телевизора и т. д.

Поддерживает ли ваш телевизор функцию ARC (Audio Return Channel)?

Да

Подсоединение к телевизору с функцией ARC (→ стр. 31)

Нет

Подсоединение к телевизору без функции ARC (→ стр. 32)

## Подсоединение к телевизору с функцией ARC

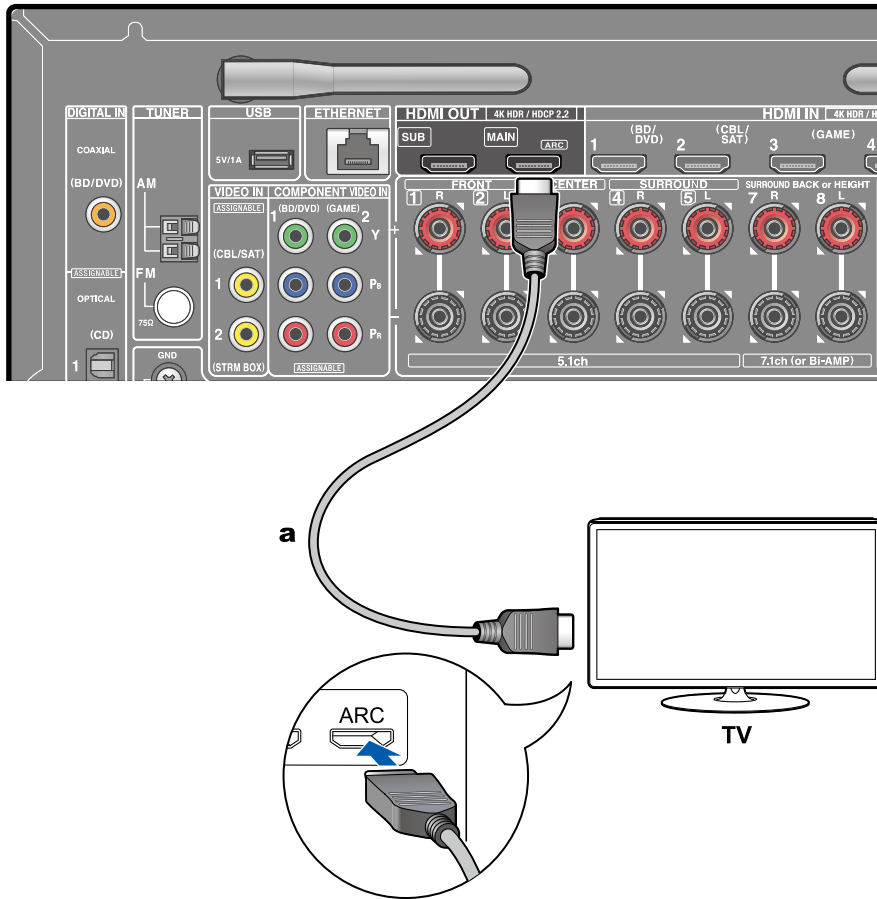

**a** HDMI кабель

Для телевизора, поддерживающего ARC (Audio Return Channel – канал возврата аудио сигнала)\*, используйте всего один кабель HDMI и соедините его согласно рисунку «а». Выберите на телевизоре HDMI разъем, который поддерживает ARC (канал возврата аудио сигнала).

\* Еще один TV или проектор можно подсоединить к разъему HDMI OUT SUB. Нажмите кнопку Q (→ стр. 108) на пульте и выберите «Other» – «HDMI Out» для переключения между выходами MAIN и SUB. Имейте в виду, что этот разъем не поддерживает функции ARC.



### Настройка

- Для использования функции ARC необходимо сделать настройку. Выберите «Yes» в меню «5. Audio Return Channel» в меню «Первоначальной настройки» – «Initial Setup». (→ стр. 116)
- Обращайтесь к инструкции на TV за указаниями по подсоединению и по настройке функции CEC телевизора.

(\* ) Функция ARC: Эта функция передает ТВ аудио сигналы через кабель HDMI, так что вы можете воспроизводить аудио с телевизора через этот ресивер. Подключение к ARC совместимому телевизору осуществляется всего одним кабелем HDMI. Обратитесь к Инструкции по эксплуатации вашего ТВ за указаниями по подсоединению и по настройке, если он поддерживает ARC.

## Подсоединение к телевизору без функции ARC

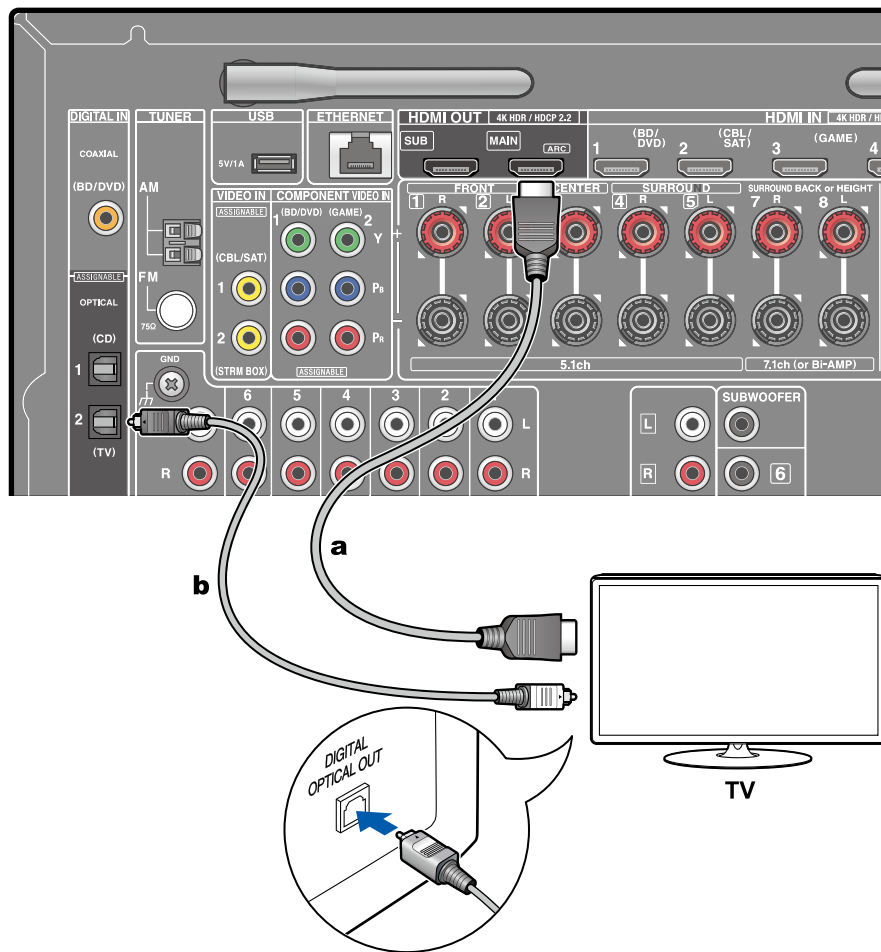

**a** HDMI кабель, **b** цифровой оптический кабель.

Если у вас телевизор без функции ARC (Audio Return Channel) - канал возврата аудио сигнала (\*), подсоедините ресивер с помощью кабеля HDMI согласно рисунку «а» и еще цифрового оптического кабеля «b». Если у телевизора нет разъема DIGITAL OPTICAL OUT, можно использовать аналоговый аудио кабель для подсоединения к разъему AUDIO IN TV.

- Соединение с помощью цифрового оптического кабеля не надо делать, если вы будете смотреть телевизор через такие устройства, как приставка кабельного ТВ (то есть, не используя тюнер, встроенный в ТВ).
- Еще один TV или проектор можно подсоединить к разъему HDMI OUT SUB. Нажмите кнопку Q (→ стр. 108) на пульте и выберите «Other» - «HDMI Out» для переключения между выходами MAIN и SUB. Имейте в виду, что этот разъем не поддерживает функции ARC.

(\*1) Функция ARC: Эта функция передает ТВ аудио сигналы через кабель HDMI, так что вы можете воспроизводить аудио с телевизора через этот ресивер. Подключение к ARC совместимому телевизору осуществляется всего одним кабелем HDMI. Обратитесь к Инструкции по эксплуатации вашего ТВ за указаниями по подсоединению и по настройке, если он поддерживает ARC

## ПОДКЛЮЧЕНИЕ К УСТРОЙСТВАМ ВОСПРОИЗВЕДЕНИЯ

### Подключение AV компонентов с HDMI выходом

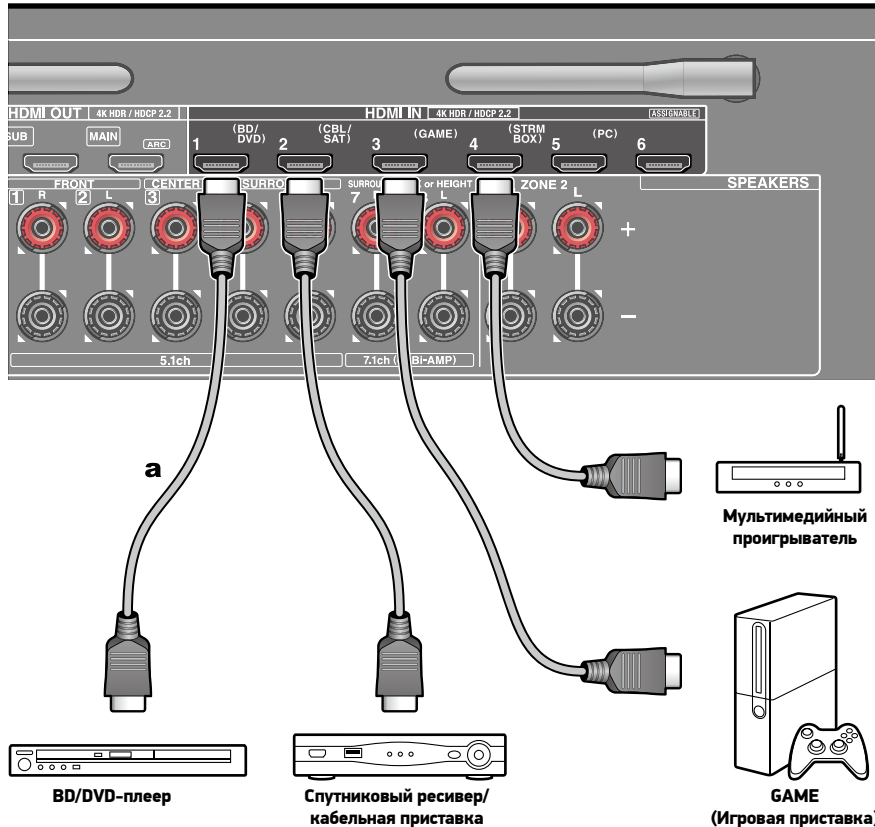

a HDMI кабель

Это пример подключения аудио/видео компонентов, оснащенных HDMI разъемом. При выполнении подключения аудио/видео компонентов, соответствующих стандарту CEC (Consumer Electronics Control)\*, вы сможете воспользоваться такими функциями как HDMI CEC и HDMI Standby Through, которые позволят вам воспроизвести видео и аудио сигнал AV компонентов на телевизоре при переключении самого компонента в режим ожидания.

- Для воспроизведения видео материала 4K или 1080p используйте высокоскоростной HDMI кабель.



#### Настройка

- Функции HDMI CEC и HDMI Standby Through автоматически активируются, если вы выбрали «Yes» в подменю «5. ARC Setup» (→ стр. 116) в меню «Первоначальной настройки» - Initial Setup. Если вы выбрали «No, Skip», то для использования функций HDMI CEC и HDMI Standby Through, необходимы дополнительные настройки в меню Setup после завершения этапа «Первоначальной настройки» - Initial Setup.. Нажмите кнопку «звездочка» на пульте, и выберите «5. Hardware» - «HDMI» и установите «HDMI CEC» в положение «On» чтобы активировать HDMI CEC.
- Для воспроизведения окружающего звука, например, Dolby Digital, необходимо выбрать настройку «Bitstream output» на подключенном Blu-ray Disc проигрывателе или другом устройстве.

(\* Функция HDMI CEC: с ее помощью можно управлять такими функциями, как связь переключения входов с помощью селектора с плеерами, удовлетворяющими стандарту CEC, выбирать выдачу аудио от телевизора или от этого ресивера, а также регулировать громкость с пульта телевизора, совместимого с CEC, или автоматически переводить ресивер в режим standby при выключении телевизора.

## Подключение AV компонентов без интерфейса HDMI

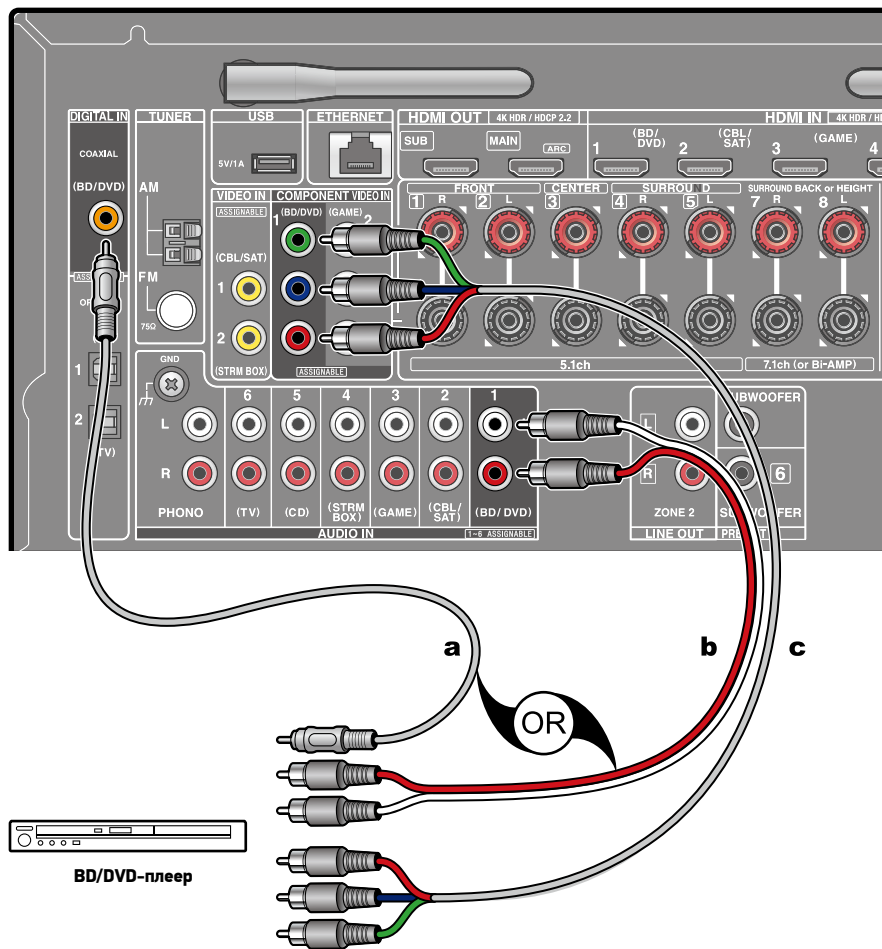

**a** цифровой коаксиальный кабель, **b** аналоговый видео кабель, **c** компонентный видео кабель

Это пример соединения с AV-компонентами, не имеющими HDMI разъемов. Подключения для AV-компонентов следует делать в соответствии с разъемами, которые они имеют. Когда видео вход подключен к разъему BD/DVD, входное соединение для аудио также должно быть на разъеме BD/DVD и так далее, так чтобы вы подключали видео вход на разъемы с таким же именем, как и входные аудио разъемы. Имейте в виду, что входные видео сигналы, поступающие на разъем VIDEO IN или COMPONENT VIDEO IN будут преобразованы в сигналы HDMI и будут выдаваться на HDMI выходной разъем.

- Для воспроизведения цифрового окружающего звука, включая Dolby Digital, вы должны сделать соединение для аудио сигналов с помощью цифрового коаксиального или оптического кабеля.
- Можно изменить назначение входных разъемов, которые вы видите на рисунке слева, так что вы можете также подсоединиться к любому другому разъему кроме BD/DVD.



### Настройка

- Разъемы COMPONENT VIDEO IN совместимы только с видео сигналами с разрешением 480i или 576i. Если вы соединяете источник с входом COMPONENT VIDEO IN, задайте выходное разрешение плеера 480i или 576i. Выберите интерфейс, если нет варианта для 480i, и т.п. Если ваш плеер не поддерживает на выходе разрешение 480i или 576i, используйте входные разъемы VIDEO IN.
- Для воспроизведения цифрового окружающего звука, включая Dolby Digital, на подключенной кабельной приставке, проигрывателе дисков или другом устройстве, аудио выход должен быть установлен в режим «Bitstream output».

## Подключение аудио компонентов

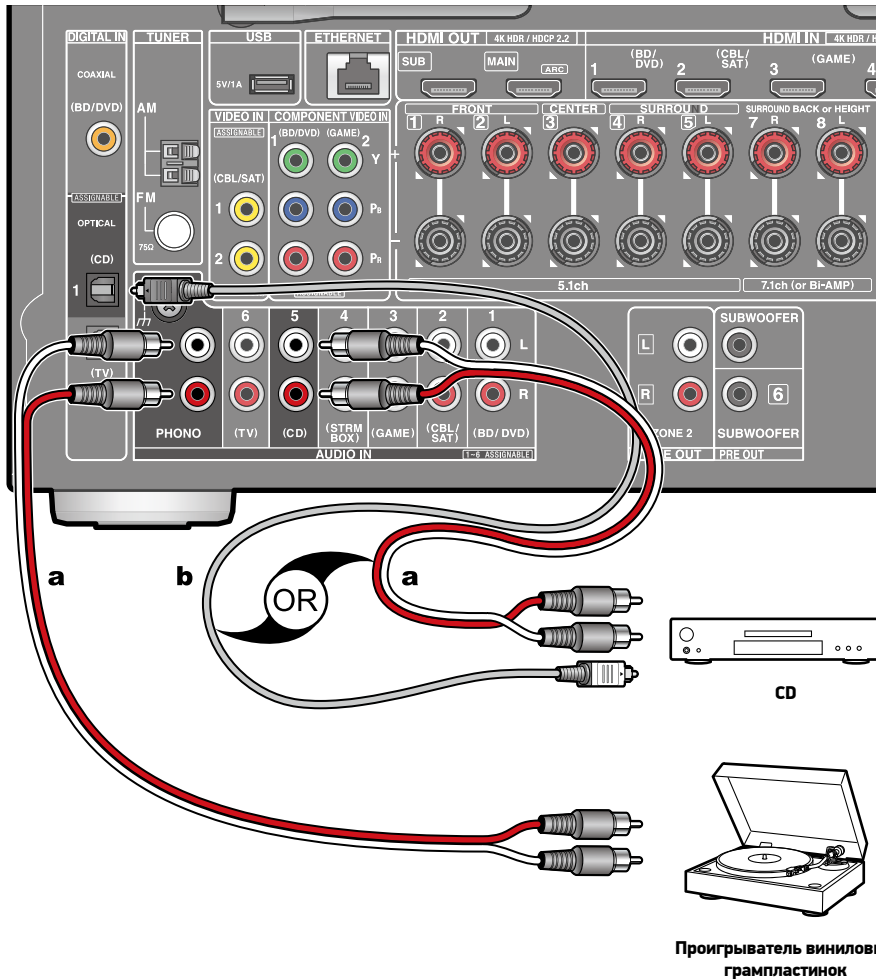

а Аналоговый аудио кабель, б. Цифровой оптический кабель.

Это пример подсоединения аудио компонента. Подключите CD проигрыватель используя цифровой коаксиальный кабель или аналоговый аудио кабель. Вы также можете подключить проигрыватель виниловых грампластинок, если у него головка звукоснимателя типа ММ к разъемам PHONO.

- Если проигрыватель виниловых грампластинок имеет встроенный эквалайзер (фонокорректор), его можно подключать в другой разъем AUDIO IN. Далее, если проигрыватель виниловых грампластинок использует головку звукоснимателя типа МС, необходимо установить внешний фонокорректор (аудио эквалайзер), совместимый с головкой звукоснимателя типа МС, между ресивером и проигрывателем, а затем подключить его к любому разъему AUDIO IN, но не к PHONO разъему.

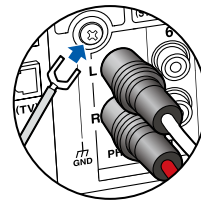

Если проигрыватель виниловых грампластинок имеет провод заземления, подсоедините его к клемме GND на ресивере.

## Подключение видеокамеры и др. компонентов

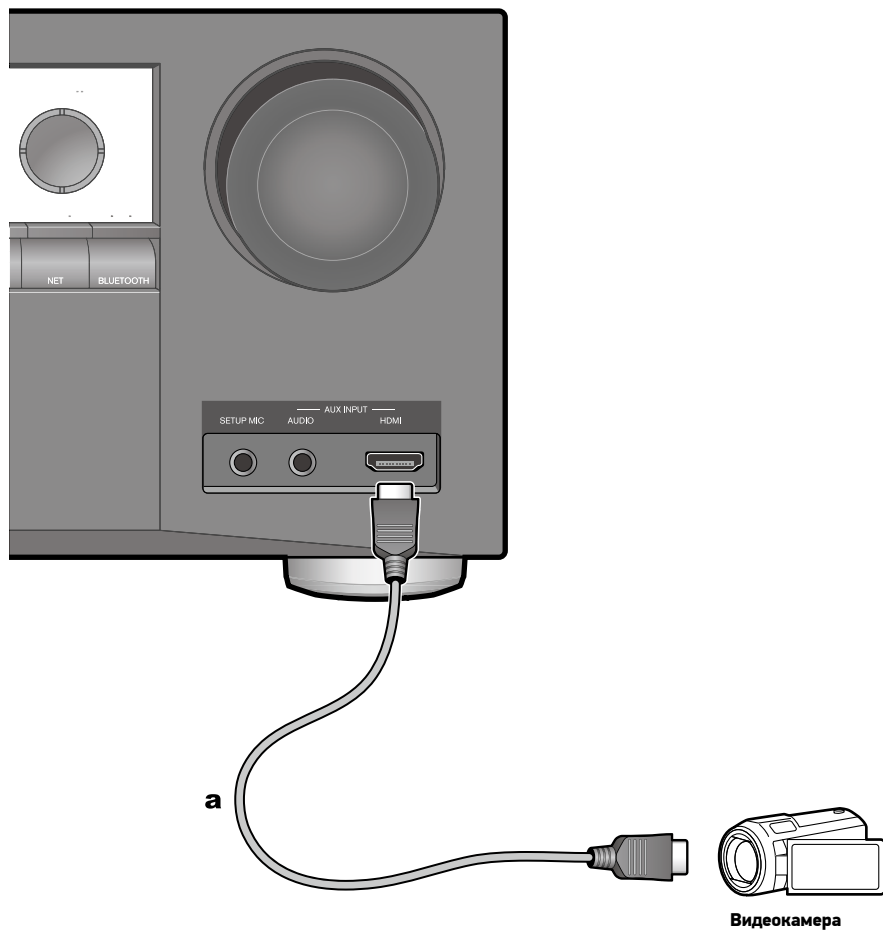

Подключите видеокамеру и др. компоненты к разъему AUX INPUT AUDIO/HDMI на передней панели с помощью HDMI кабеля или стерео кабеля с разъемом типа мини-джек (1/8"/3.5 мм).

**a** HDMI кабель



## ПОДКЛЮЧЕНИЕ AV КОМПОНЕНТОВ В ОТДЕЛЬНОЙ КОМНАТЕ (МУЛЬТИЗОННЫЕ СОЕДИНЕНИЯ)

### Подсоединение к усилителю в отдельной комнате (ZONE 2)

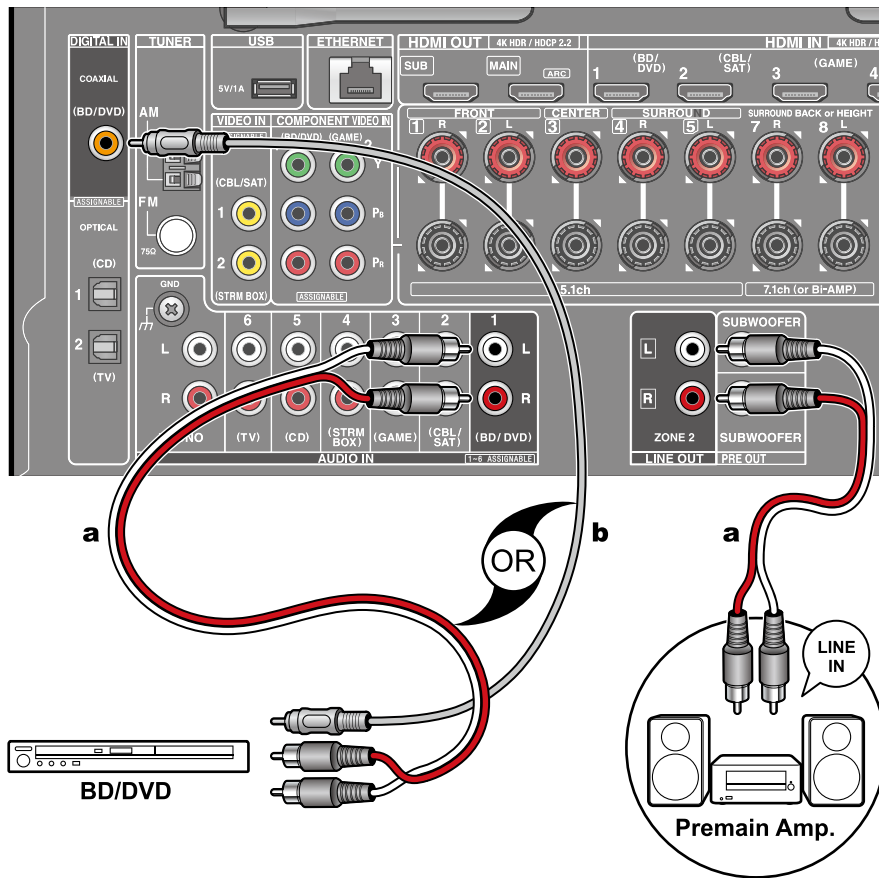

а Аналоговый аудио кабель, б. Цифровой коаксиальный кабель

Вы можете наслаждаться 2-канальным звуком в отдельном помещении (ZONE 2), в то время пока 7.1-канальный источник воспроизводится в главной комнате. Для этого надо подключить линейный выход на ZONE 2 - ZONE 2 LINE OUT ресивера к линейному входу LINE IN усилителя мощности или интегрированного усилителя в отдельной комнате с помощью аналогового аудио кабеля. Один и тот же источник можно одновременно слушать в гостиной и в отдельной комнате (ZONE 2). Кроме того, в разных комнатах можно воспроизводить разные источники.

- Для выдачи аудио сигнала с внешнего источника, подключенного к ресиверу, на ZONE 2 нужно использовать для соединения цифровой оптический, либо цифровой коаксиальный кабель или аналоговый аудио кабель. Аудио сигнал от внешнего AV компонента можно слушать в ZONE 2, только если он аналоговый или же 2-канальный PCM. Если вы подключили AV-компонент к ресиверу с помощью цифрового оптического кабеля или цифрового коаксиального кабеля, необходимо изменить настройки на AV компоненте так, чтобы выходные сигналы были в формате PCM, если вы хотите получить звук в ZONE 2.

## ПОДКЛЮЧЕНИЕ АНТЕНН

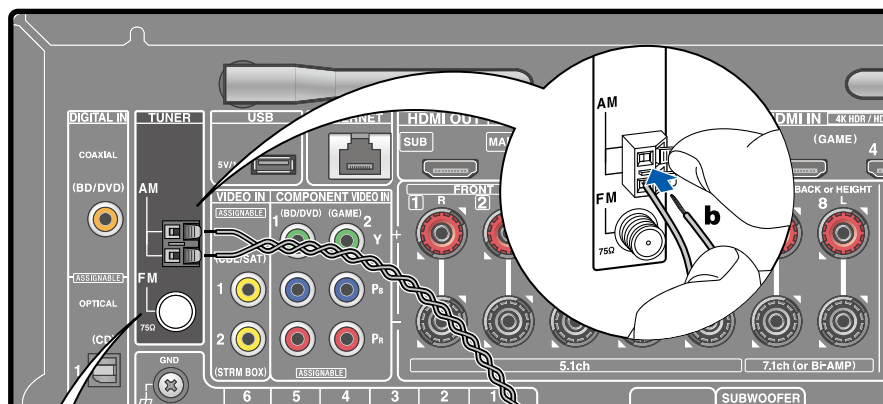

Подключите входящую в комплект FM антенну к разъему TUNER FM 75 на ресивере. Перемещайте FM антенну во время радиовещания для наилучшего приема сигнала.

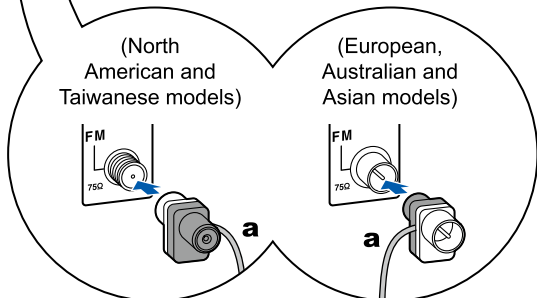

**a** Комнатная FM антенна, **b** Рамочная AM антенна

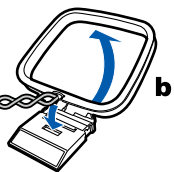

## СЕТЕВЫЕ СОЕДИНЕНИЯ

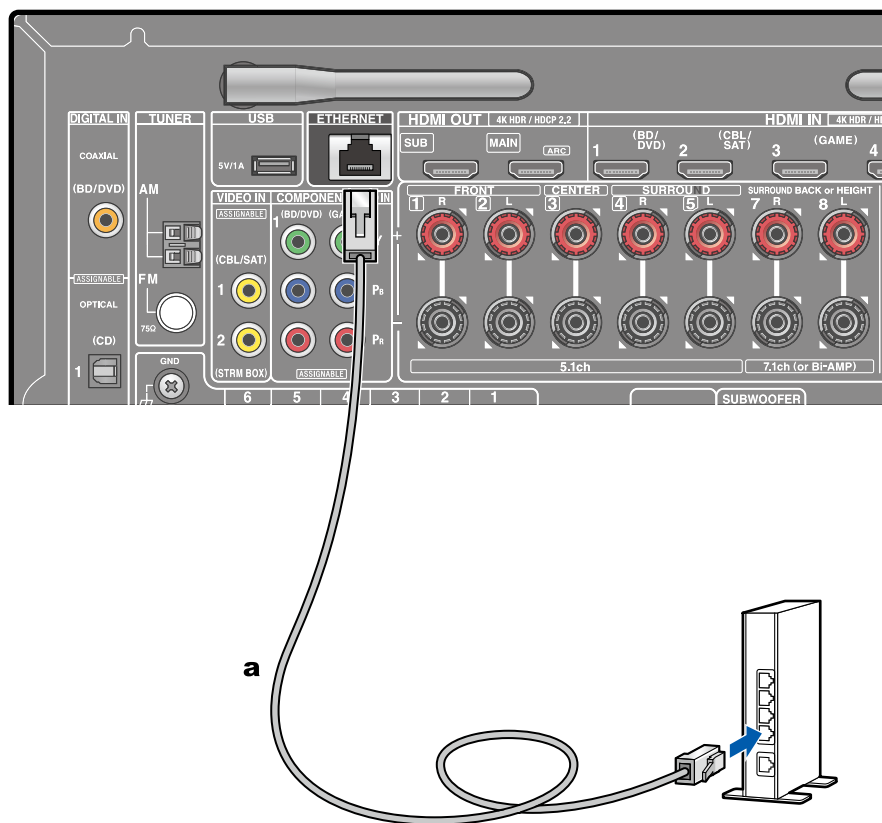

Подключите устройство к сети с помощью проводного соединения LAN или Wi-Fi (беспроводного соединения). После подключения устройства к сети вы сможете наслаждаться различными интернет службами и радиовещанием. В случае выполнения проводного подключения воспользуйтесь кабелем Ethernet, подключенным к порту ETHERNET, как показано на следующем рисунке. Для подключения по Wi-Fi выберите значение «Wireless» (Беспроводное) в параметре «4.Network Connection»(Сетевое подключение) (Стр. 118) в меню Initial Setup (Первоначальная настройка), выберите способ настройки и следуйте экранным инструкциям для конфигурации этого подключения. Для беспроводного соединения Wi-Fi выдвиньте вверх антенну.

а Кабель Ethernet

## ПОДКЛЮЧЕНИЕ КАБЕЛЯ ПИТАНИЯ

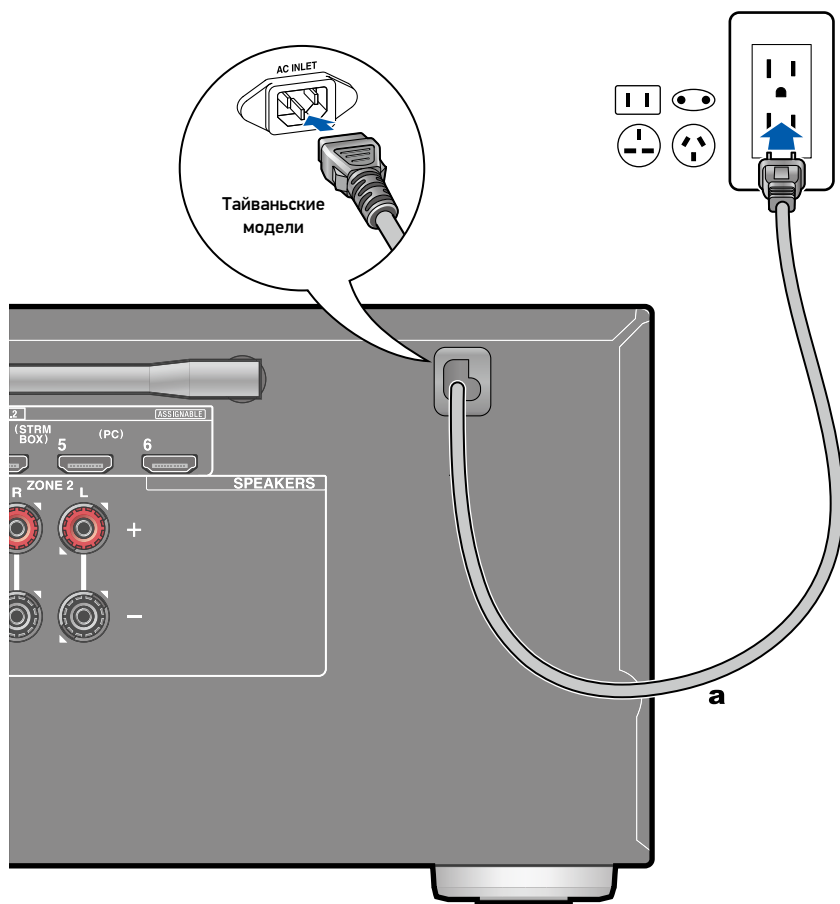

а Кабель питания

Подключайте кабель питания только по завершении выполнения всех остальных подключений.

- Тайваньские модели оснащаются съемным сетевым шнуром. Подсоединяйте сетевой шнур сначала к разъему AC INLET на ресивере, а потом к настенной розетке. Всегда первым отсоединяйте вилку от настенной розетки при отсоединении ресивера от питания.

## **ВОСПРОИЗВЕДЕНИЕ**

Воспроизведение с AV компонентов	42
Воспроизведение BLUETOOTH®	43
Прослушивание интернет-радио	44
Spotify	46
AirPlay	47
DTS Play-Fi®	48
FlareConnect™	49
Воспроизведение записей с USB устройств	50
Воспроизведение записей с музыкального сервера (файлов с PC или NAS)	53
Очереди на воспроизведение (плей-листы)	58
Прослушивание AM/FM радио	60
Мультизонные функции	65
Дополнительные функции	67
Режимы прослушивания	68

## ВОСПРОИЗВЕДЕНИЕ СИГНАЛА С AV КОМПОНЕНТОВ

Вы можете воспроизводить звук с аудио/видео компонентов, таких как Blu-ray плееры через этот ресивер.

- Когда телевизор подсоединен к разъему HDMI OUT SUB, нажмите кнопку Q на пульте и задайте параметр «Other» – «HDMI Out» в положение либо «SUB», либо «MAIN».

### Основные операции

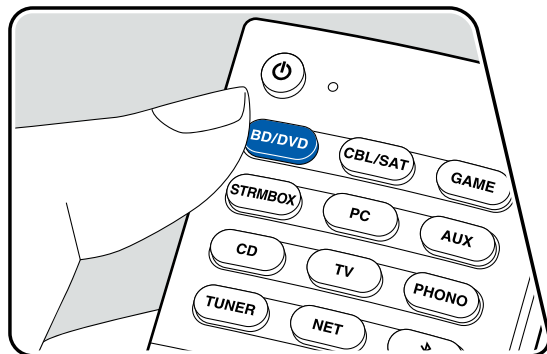
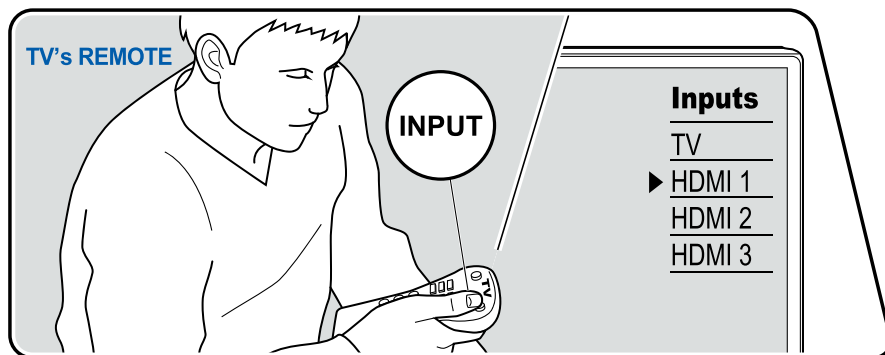

Проделайте следующую процедуру, когда ресивер включен.

1. Переключите вход телевизора на назначенный вход этого ресивера.
2. Нажмите кнопку селектора входного сигнала (а) на пульте ДУ с тем же названием, что и разъем к которому вы подключили проигрыватель. Например, нажмите кнопку BD/DVD для запуска воспроизведения проигрывателя, подключенного к разъему BD/DVD. Нажмите кнопку TV для прослушивания звука телевизора. Нажмите кнопку TV для прослушивания звука с телевизора. Для запуска воспроизведения с устройства, подсоединённого к входу AUX INPUT AUDIO/HDMI на передней панели, нажмите кнопку AUX.
  - Обратите внимание на то, что при включенной функции CEC link, входной сигнал автоматически переключится при подключении к ресиверу с помощью HDMI кабеля телевизора с функцией CEC.
3. Запустите воспроизведение на AV компоненте.

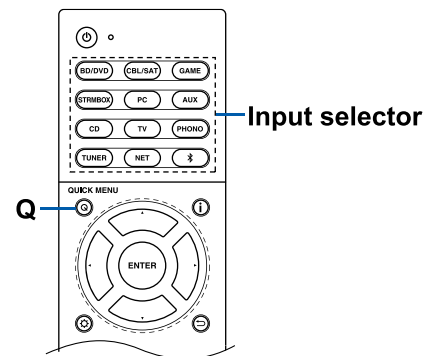

## ВОСПРОИЗВЕДЕНИЕ ЧЕРЕЗ BLUETOOTH®

Вы можете воспроизводить музыку со смартфона или другого устройства, оснащенного беспроводной технологией Bluetooth.

### Основные операции

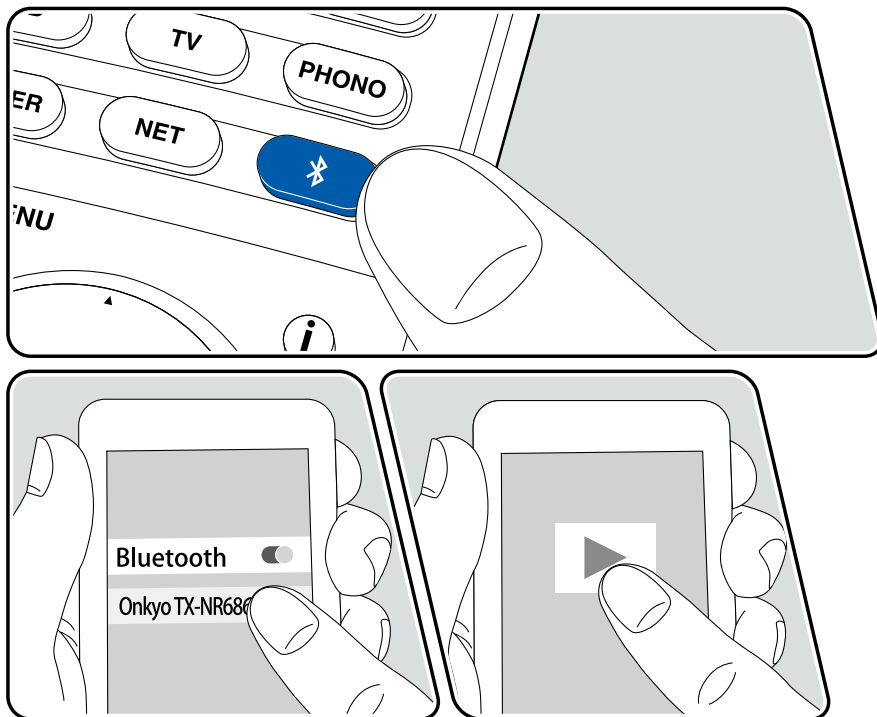

Выполните следующую процедуру, когда ресивер включен.

### Сопряжение

1. После нажатия кнопки  на пульте ДУ на дисплее будет отображено сообщение «Now Pairing» (Выполняется сопряжение) и будет активирован режим сопряжения.

Now Pairing...

2. Включите функцию BLUETOOTH на устройстве с технологией BLUETOOTH, затем выберите данное устройство из списка отображаемых устройств. При запросе введите пароль - «0000».
  - Этот ресивер будет отображаться на дисплее как «Onkyo TXRZ720 XXXXXX».
  - Для подключения другого BLUETOOTH устройства нажмите и удержите в нажатом положении кнопку  во время отображения сообщения «Now Pairing» (Выполняется сопряжение) на дисплее, а затем выполните шаг 2. Данное устройство способно хранить данные о сопряжении с восемью устройствами.
  - Зона покрытия составляет 15 метров. Учтите, что соединение со всеми существующими устройствами Bluetooth не гарантируется.

### Воспроизведение

1. После включения устройства выполните подключение на Bluetooth устройстве. Селектор входа на данном устройстве автоматически переключится на «BLUETOOTH».
2. Запустите воспроизведение музыкальных файлов. Увеличьте уровень громкости подключенного BLUETOOTH устройства до соответствующего уровня.
  - Ввиду характеристик технологии беспроводного соединения BLUETOOTH, звук, воспроизводимый данным устройством, может немного отставать от звука BLUETOOTH-оснащенного устройства.

## ФУНКЦИИ ИНТЕРНЕТ-РАДИО

При подключении этого устройства к сети вы можете слушать воспроизведение с интернет-радио сервисов, таких как TuneIn и т.д.

- Ваша сеть должна быть подключена к Интернет для того, чтобы слушать интернет-радио сервисы.
- В зависимости от доступных интернет-сервисов пользователю может потребоваться сначала выполнить регистрацию на компьютере. Кроме того, сервис-провайдеры могут прекратить вещание, и это означает, что некоторые сетевые сервисы и контент могут стать недоступными в будущем.

## Воспроизведение

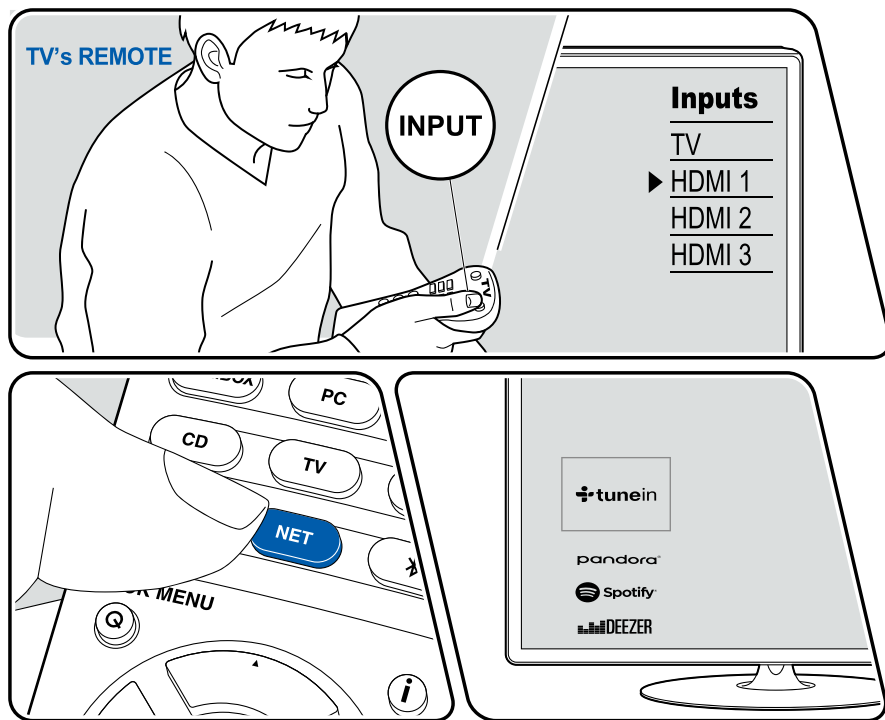

На рисунке показана возможная конфигурация.

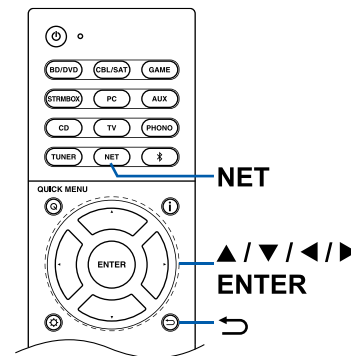

Выполните следующую процедуру, когда ресивер включен.

1. Переключите вход телевизора на назначенный вход этого устройства.
2. Нажмите кнопку NET на пульте ДУ для вывода на дисплей списка сетевых функций.
3. С помощью курсорных кнопок пульта выберите желаемые интернет-радио сервис и затем нажмите кнопку ENTER для подтверждения.
4. Следуя указаниям на дисплее, выберите с помощью курсорных кнопок радиостанции и программы, и нажмите кнопку ENTER (b) для запуска воспроизведения. Для возврата к предыдущему экрану, нажмите кнопку ↶.





## Меню сервисов интернет-радио

Вы можете зарегистрировать некоторых станций в качестве избранных или же удалить станции, которые вы зарегистрировали в качестве ваших любимых. Меню на экране зависит при этом от выбранного сервиса. Иконки меню  отображаются в нижней правой части экрана при воспроизведении станции. Когда отображается только этот значок, вы можете отобразить меню на экране, просто нажав ENTER на пульте дистанционного управления. Когда отображается несколько значков, выберите значок  кнопками курсора на пульте дистанционного управления и нажмите клавишу ENTER.

## Работа с меню TuneIn Radio Account

Создание аккаунта на веб-сайте TuneIn (tunein.com) позволяет вам автоматически добавлять радио станции и программы в ваши список «My Presets» на AV ресивере, если вы сохраните его на веб-сайте. Список «My Presets» будет отображаться на один уровень ниже TuneIn Radio.

Для того, чтобы вывести на дисплей радиостанцию, зарегистрированную в «My Presets», вы должны войти в TuneIn с ресивера. Чтобы войти, выберите «Login» - «I have a TuneIn account» в главном меню «TuneIn», и затем введите ваше имя пользователя и пароль.

- Если вы выберете «Login» на ресивере, вы сможете использовать выведенный на дисплей код регистрации для ассоциации ресивера на странице My Page веб-сайта TuneIn, что позволит вам входить на свою страницу с этого ресивера с меню «Login» - «Login with a registration code», не вводя имя пользователя и пароль.

## СЕРВИС SPOTIFY

Воспроизведение Spotify Connect возможно после подсоединения ресивера к той же локальной сети, что и ваш смартфон или планшет.

- Чтобы активировать Spotify Connect, установите приложение Spotify на вашем смартфоне или планшете и создайте премиум аккаунт Spotify.
- Смотрите на сайте [www.spotify.com/connect/](http://www.spotify.com/connect/) процедуры настройки сервиса Spotify:

Программное обеспечение Spotify регулируется лицензиями для третьих лиц, с которыми можно ознакомиться здесь: [www.spotify.com/connect/third-party-licenses](http://www.spotify.com/connect/third-party-licenses)

## Воспроизведение

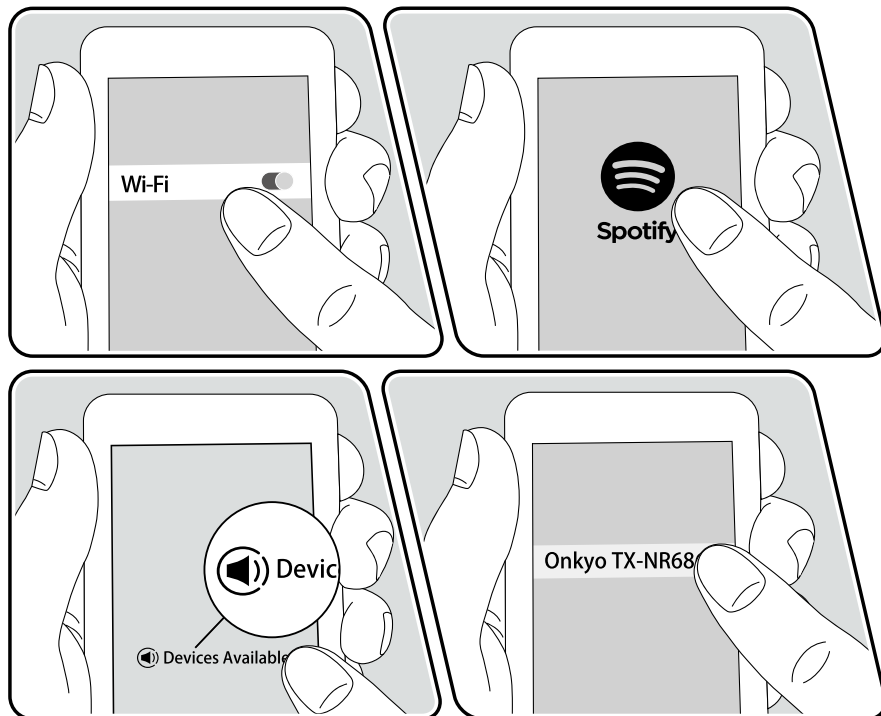

1. Подключите ваш смартфон к той же точке доступа, с которой соединен ваш ресивер.
2. Запустите приложение Spotify.
3. Запустите трек в приложении Spotify, затем после переключения в экран управления воспроизведением, кликните "Devices Available" внизу.
4. Выберите данное устройство
5. Ресивер включится автоматически и входной селектор ресивера переключится на позицию NET, и начнется стриминг музыки с сервиса Spotify.

Если настройка «5. Hardware» - «Power Management» - «Network Standby» в меню Setup этого ресивера находится в положении «Off». («выкл»), то включите ресивер вручную и затем надмите кнопку NET на пульте.

### Примечания по использованию функций мультizonы (только для совместимых моделей)

- Чтобы слушать музыку Spotify в отдельной комнате, выберите зону 2, и вручную выберите «NET», как вход в эту отдельную комнату. Также выберите этот ресивер в приложении Spotify.
- Регулировка громкости в рамках приложения Spotify возможно только для оборудования, подключенного к клеммам ZONE. Если для подключения используется любой другой разъем, регулировка громкости осуществляется на аудио оборудовании, размещенном в отдельной комнате.
- Чтобы вновь слушать музыку Spotify в главной комнате после воспроизведения в другой комнате, выберите «NET», как на вход в главную комнату.

**AIRPLAY®**

Подключившись к той же сети, что и iOS устройство типа iPhone®, iPod touch® and iPad®, вы можете наслаждаться воспроизведением музыкальных файлов с iOS устройств без проводов.

- Обновите версию программного обеспечения вашего iOS устройства.
- Могут быть некоторые различия в работе экранов операций и как они выполняются на iOS устройстве в зависимости от версии iOS. Для получения подробной информации см. инструкции по эксплуатации iOS устройства.

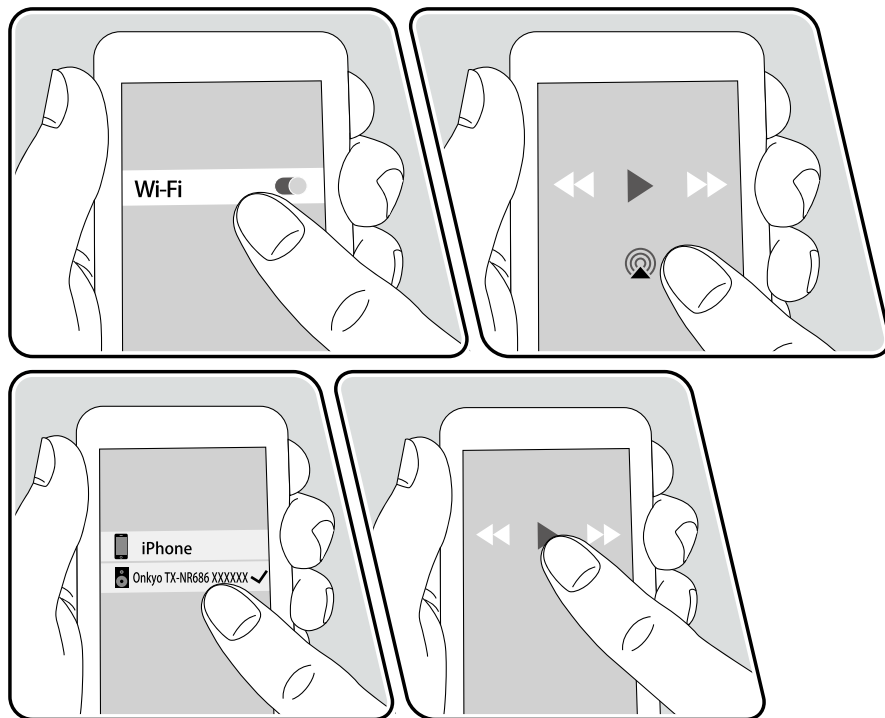
**Основные операции**

e.g., iOS 10

1. Подключите iOS устройство к точке доступа.
2. Прикоснитесь к иконке AirPlay (📶) на панели iOS устройства и выберите нужное устройство из списка доступных устройств, а затем прикоснитесь к кнопке «Done».
3. Запустите воспроизведение музыкальных файлов на iOS устройстве.

- Если параметр «5.Hardware» - «Power Management» - «Network Standby» (Аппаратное обеспечение - Управление питанием - Сеть в режиме ожидания) находится в положении «Off» в меню Setup, включите ресивер вручную и нажмите кнопку «NET» на пульте. Установленное по умолчанию значение для функции Network Standby – «On» (→ стр. 105).
- Благодаря характеристикам технологии беспроводного соединения AirPlay, звук, воспроизводимый данным устройством, может немного отставать от звука устройства с функцией AirPlay.

Вы также можете воспроизвести музыкальные файлы с компьютера с помощью iTunes (Вер. 10.2 или более поздняя). Прежде чем начать работу, убедитесь, что устройство и компьютер подключены к одной сети, затем нажмите кнопку NET на устройстве. Прикоснитесь к иконке AirPlay (📶) и iTunes, и выберите нужное устройство из списка доступных устройств, затем запустите воспроизведение музыкального файла.

## DTS PLAY-FI®

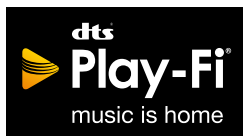

<https://play-fi.com/>

При подключении этого ресивера к той же сети, что и мобильные устройства, такие как смартфон и планшет, вы можете наслаждаться музыкой, воспроизводимой на мобильном устройстве по беспроводной сети. Можно воспроизводить музыку из потоковых сервисов или из музыкальной библиотеки на мобильном устройстве. Эта функция также поддерживает плей-листы в iTunes. Кроме того, подключение нескольких колонок, поддерживающих DTS Play-Fi в той же сети, позволит активировать режим “Group playback” (“групповое воспроизведение”), который позволяет слушать одну и ту же музыку в разных комнатах дома. Чтобы воспользоваться этой функцией, загрузите Приложение Onkyo Music Control (доступно на iOS или Android).



## Воспроизведение

1. Скачайте приложение Onkyo Music Control App с помощью вашего мобильного устройства. [http://www.onkyo.com/playfi/app\\_o.html](http://www.onkyo.com/playfi/app_o.html)
2. Подключите мобильное устройство к той же сети, к которой подключен данный ресивер.
3. При запуске приложение Onkyo Music Control будет автоматически отображать все совместимые устройства.
4. Выберите этот ресивер из списка совместимых устройств. Затем отображается список

приложений, таких как сервис распространения потоковой музыки. Выберите содержимое для воспроизведения и выполните операцию в соответствии с инструкциями на экране.

- Когда “5. Hardware” - “Power Management” - “Network Standby” установлен в положение “Off” в Меню Setup, включите этот ресивер вручную и нажмите NET на пульте дистанционного управления. В заводских настройках по умолчанию для функции сетевого ожидания Network Standby (→ стр. 105) установлено значение On.
- За более подробной информацией и FAQ, посетите следующий URL-адрес: [http://www.onkyo.com/playfi/info\\_o.html](http://www.onkyo.com/playfi/info_o.html)
- Для использования службы распространения потоковой музыки может потребоваться регистрация пользователя.
- Данный ресивер не поддерживает следующие функции DTS Play-Fi.
  - Spotify
  - Беспроводной окружающий звук
  - Передачи сигналов с входа Line In
  - Интернет-радио
  - Критическое прослушивание
  - Создание стерео пар L и R
- Некоторые настройки в «Меню Setup» не могут быть изменены на данном ресивере. Чтобы изменить эти настройки, отмените подключение данного ресивера из приложения.
- Режимы прослушивания нельзя выбирать во время воспроизведения.

**FlareConnect™**

При загрузке приложения Onkyo Controller (доступного на iOS или Android) на мобильные устройства, такие как смартфон и планшет, вы можете наслаждаться групповым воспроизведением, которое воспроизводит одну и ту же музыку на нескольких аудио продуктах, поддерживающих функцию FlareConnect. Вы можете воспроизводить аудио с внешних устройств воспроизведения, подключенных к каждому продукту, музыку с Интернет-радио или сетевого сервиса, например потоковую музыку, и музыку из музыкальной библиотеки на мобильном устройстве.

**Воспроизведение**

1. Подключите этот ресивер и другие устройства, поддерживающие FlareConnect, к одной и той же сети.
2. Загрузите приложение Onkyo Controller из App Store или Google Play™ Store.
3. Подключите мобильное устройство к сети, к которой подключен данный ресивер.
4. Запуск приложения Onkyo Controller автоматически распознает совместимые устройства.
5. Выберите экран совместимого устройства для работы и коснитесь значка Group - группы в нижней части экрана.
6. Поставьте галочку для аудиопродукта, на котором вы хотите воспроизводить ту же музыку.
7. Выберите содержимое для воспроизведения и действуйте в соответствии с инструкциями на экране. Когда "5. Hardware" - "Power Management" - "Network Standby" установлен в "Off" в Меню Setup, включите этот ресивер вручную и нажмите кнопку NET на пульте дистанционного управления. В заводских настройках по умолчанию для функции сетевого ожидания (→ стр. 105) установлено значение On. Для других устройств проверьте соответствующие инструкции.

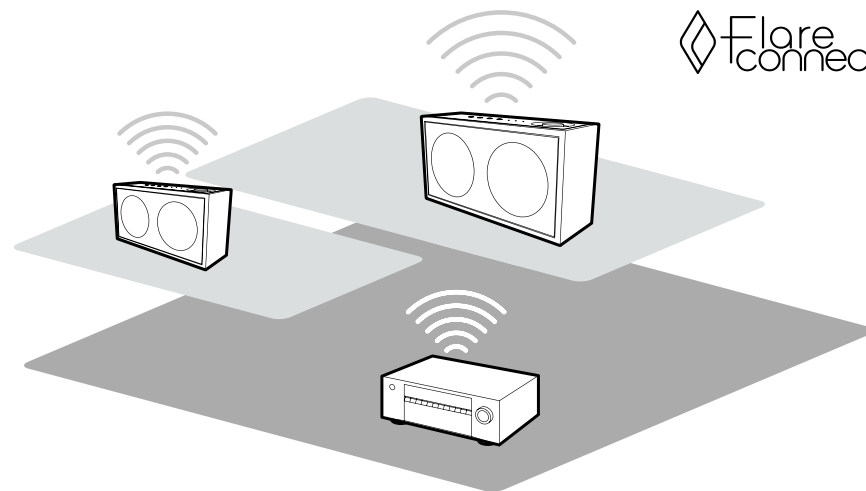

На рисунке показана возможная конфигурация.

## ЗАПОМИНАЮЩЕЕ USB УСТРОЙСТВО

Вы можете запускать воспроизведение музыкальных файлов, сохраненных на USB носителе.

### Основные операции

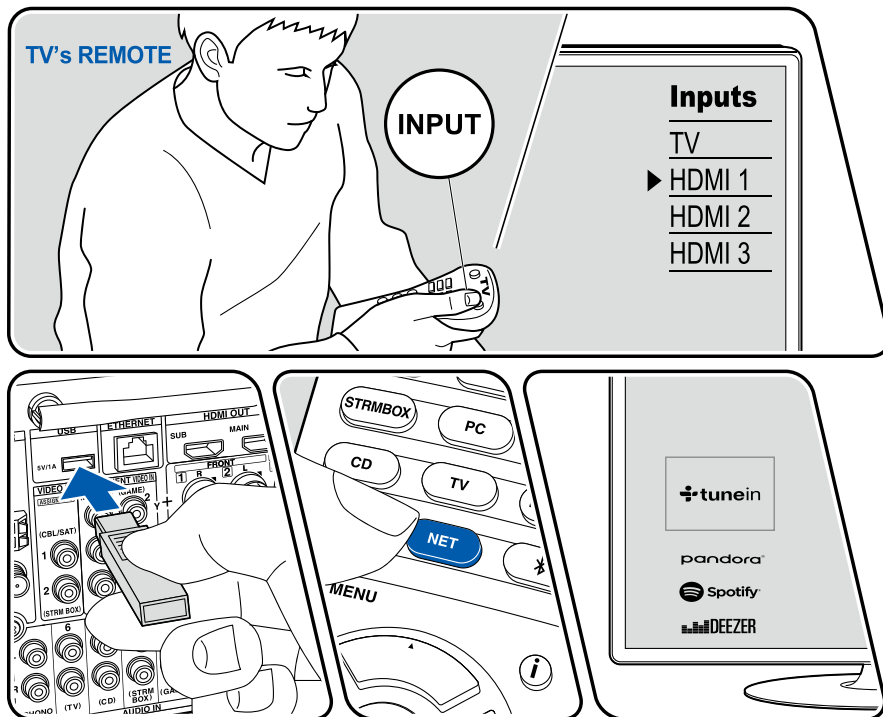

На рисунке показана возможная конфигурация.

Выполните следующую процедуру, когда ресивер включен.

1. Переключите вход телевизора на назначенный вход этого устройства.
2. Вставьте USB устройство с музыкальными файлами в порт USB на передней или на задней панели устройства.
3. Нажмите кнопку «NET» на пульте ДУ, чтобы вывести на экран список сетевых сервисов.
4. С помощью курсорных кнопок на пульте выберите «USB», и затем нажмите кнопку ENTER.
  - Если «USB» индикатор мигает на дисплее, то убедитесь в правильности подключения USB устройства.
  - Не извлекайте подключенное USB устройство при отображении на дисплее индикации «Connecting...» (Подключение). Это может привести к неисправности или повреждению записанных данных.
5. Нажмите кнопку ENTER (b) на пульте ДУ в следующем меню. На дисплее будет отображен список папок и музыкальных файлов, записанных на USB устройстве. Выберите папку с помощью курсорных кнопок и нажмите кнопку ENTER для подтверждения выбора.
6. С помощью курсорных кнопок на пульте ДУ выберите музыкальный файл, а затем нажмите кнопку ENTER для запуска воспроизведения.

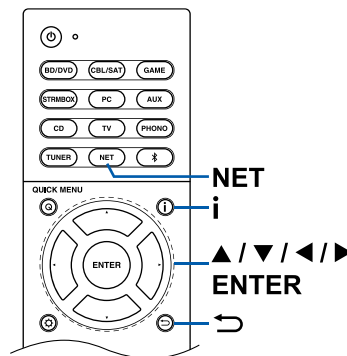

- Для возврата к предыдущему меню нажмите кнопку ↶.
- Чтобы отобразить название альбома, имя исполнителя и обложку альбома в формате WAV, создайте структуру папок и имена файлов, как показано ниже, при сохранении музыкальных файлов. Обложка альбома может быть показана сохранением .jpg файла для отображения на экране в папке нижнего уровня. Обратите внимание, что при большом объеме файла для отображения jpg картинки может потребоваться длительное время или он может вообще не отображаться.

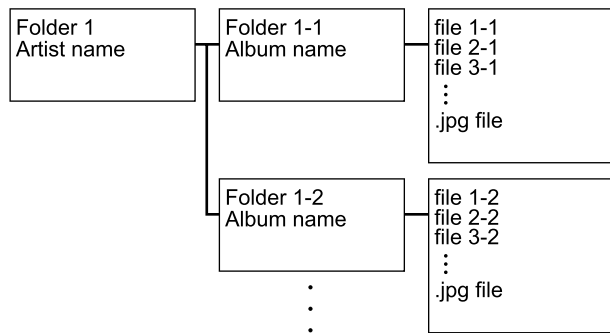

- Символы, которые не могут отображаться на данном устройстве, отображаются с помощью “\*”
- Порт USB устройства соответствует стандарту USB 2.0. Скорость передачи данных может быть недостаточна для воспроизведения некоторого контента, поэтому звучание может быть прерывистым.
- Учтите, что мы не гарантируем работу со всеми USB носителями.
- Данное устройство может работать только с USB носителем, соответствующим стандарту USB mass storage запоминающих устройств. Устройство также совместимо с USB носителями с форматами файловых систем FAT16 или FAT32.

## Устройства и поддерживаемые форматы

### ТРЕБОВАНИЯ К ЗАПОМИНАЮЩИМ УСТРОЙСТВАМ С ИНТЕРФЕЙСОМ USB

- Ресивер поддерживает запоминающие устройства USB, которые поддерживают класс устройств USB Mass Storage
- Для флэш-дисков USB поддерживаются форматы FAT16 и FAT32.
- Если запоминающее устройство USB поделено на несколько разделов, этот прибор распознает их как отдельные тома.
- Этот прибор поддерживает до 20000 файлов и 16 уровней вложения папок в пределах одной папки.
- Этот прибор не поддерживает концентраторы USB или устройства с функциями концентраторов USB. Никогда не присоединяйте такие устройства к этому прибору.
- Этот ресивер не поддерживает флэш-диски USB с функциями защиты данных и безопасности.
- Если вы подсоединили носитель типа жесткого диска с интерфейсом USB, рекомендуется использовать его сетевой адаптер - блок для питания.
- В зависимости от запоминающего устройства USB, ресивер может быть не способен считывать его данные правильно или запитать правильно.
- Во время использования запоминающих устройств USB, пожалуйста, примите во внимание, что наша компания не несет ответственность за потерю или изменение данных, повреждение запоминающего устройства USB или иной вред. Мы рекомендуем осуществлять резервное копирование данных, сохраненных на запоминающем устройстве USB, перед использованием его вместе с этим ресивером.

### ПОДДЕРЖИВАЕМЫЕ АУДИО ФОРМАТЫ

При воспроизведении с USB накопителя этот ресивер поддерживает следующие форматы музыкальных файлов. Обратите внимание на то, что ресивер не может воспроизводить аудио файлы, если использована защита авторских прав.

#### MP3 (.MP3 ИЛИ .MP3)

- Поддерживаются форматы: MPEG-1/MPEG-2 Audio Layer 3
- Поддерживаются частоты дискретизации: 8 кГц,

11.025 кГц, 12 кГц, 16 кГц, 22.05 кГц, 24 кГц, 32 кГц, 44.1 кГц, 48 кГц

- Поддерживаются битрейты (частоты выборки): от 8 kbps до 320 kbps и VBR. Несовместимые файлы не могут быть воспроизведены.

#### WMA (.WMA ИЛИ .WMA)

WMA означает Windows Media Audio, и является технологией сжатия аудио записей, разработанной Microsoft Corporation. Аудио можно кодировать в формате WMA с использованием Windows Media® Player.

- Для WMA файлов должна быть отключена опция защиты от копирования.
- Поддерживаются частоты дискретизации: 8 кГц, 11.025 кГц, 22.05 кГц, 32 кГц, 44.1 кГц, 48 кГц
- Поддерживаются битрейты: от 5 kbps до 320 kbps и VBR. Несовместимые файлы не могут быть воспроизведены.
- WMA Pro/Voice форматы не поддерживаются.

#### WAV (.WAV ИЛИ .WAV)

WAV файлы содержат несжатый цифровой звук PCM.

- Поддерживаются частоты дискретизации: 8 кГц, 11.025 кГц, 12 кГц, 16 кГц, 22.05 кГц, 24 кГц, 32 кГц, 44.1 кГц, 48 кГц, 64 кГц, 88.2 кГц, 96 кГц, 176.4 кГц и 192 кГц
- Число бит квантования: 8 бит, 16 бит, 24 бит
- При воспроизведении с запоминающих устройств USB, частоты дискретизации 176.4 кГц и 192 кГц не поддерживаются.

#### AIFF (.AIFF/AIF/AIFC/AFC/AIFF/AIF/AIFC/AFC):

AIFF файлы содержат несжатый цифровой звук PCM.

- Поддерживаются частоты дискретизации: 44.1 кГц, 48 кГц, 64 кГц, 88.2 кГц, 96 кГц, 176.4 кГц, 192 кГц
- Число бит квантования: 8 бит, 16 бит, 24 бит

#### AAC

(.aac/.m4a/.mp4/.3gp/.3g2/.AAC/.M4A/.MP4/.3GP или .3G2)

- Поддерживаются форматы: MPEG-2/MPEG-4 Audio
- Поддерживаются частоты дискретизации: 8 кГц, 11.025 кГц, 12 кГц, 16 кГц, 22.05 кГц, 24 кГц, 32 кГц, 44.1 кГц, 48 кГц, 64 кГц, 88.2 кГц, 96 кГц
- Поддерживаются бит-рейты: от 8 kbps до 320 kbps.

Несовместимые файлы не могут быть воспроизведены.

#### FLAC (.FLAC ИЛИ .FLAC)

FLAC - это формат файлов со сжатием данных без потерь.

- Поддерживаются частоты дискретизации: 8 кГц, 11.025 кГц, 12 кГц, 16 кГц, 22.05 кГц, 24 кГц, 32 кГц, 44.1 кГц, 48 кГц, 64 кГц, 88.2 кГц, 96 кГц, 176.4 кГц и 192 кГц
- Число бит квантования: 8 бит, 16 бит, 24 бит
- При воспроизведении с запоминающих устройств USB, частоты дискретизации 176.4 кГц и 192 кГц не поддерживаются.

#### APPLE LOSSLESS (M4A/MP4/M4A/MP4):

- Поддерживаются частоты дискретизации: 44.1 kHz, 48 kHz, 64 kHz, 88.2 kHz, 96 kHz, 176.4 kHz, 192 kHz
- Число бит квантования: 16 bit, 24 bit.
- Несовместимые файлы не могут быть воспроизведены.

#### LPCM (LINEAR PCM)

- Поддерживаются частоты дискретизации: 44.1 кГц, 48 кГц
- Число бит квантования: 16 бит
- Только для воспроизведения через DLNA.

#### DSF (.DSF ИЛИ .DSF)

- Поддерживаются частоты дискретизации: 2.8224 MHz, 5.6448 MHz
- При воспроизведении с запоминающих устройств USB, частота дискретизации 5.6448 MHz не поддерживается.

#### DOLBY TRUEHD (.VR/.MLP/.VR/.MLP)

Поддерживаются частоты дискретизации: 48 kHz, 64 kHz, 88.2 kHz, 96 kHz, 176.4 kHz, 192 kHz

При воспроизведении с запоминающих устройств USB, поддерживается только частота дискретизации 48 kHz.

- Поддерживаются файлы с переменным битрейтом (VBR). Однако время воспроизведения может отображаться неправильно.
- Это ресивер поддерживает воспроизведение без пауз (gapless) с USB накопителей при следующих условиях. При воспроизведении WAV, FLAC и Apple Lossless, с такими же форматами, частотами дискретизации, числом каналов и квантизацией они воспроизводятся непрерывно.



## ВОСПРОИЗВЕДЕНИЕ ЗАПИСЕЙ С РС ИЛИ NAS (МУЗЫКАЛЬНОГО СЕРВЕРА)

Этот ресивер позволяет вам воспроизводить музыкальные файлы, хранящиеся на вашем компьютере или жестком диске, подсоединенном к водной и той же домашней сети (NAS устройство). Убедитесь, что ресивер и PC или NAS устройство подсоединены к одному и тому же роутеру.

- Ресивер совместим с сетевыми серверами, такими например, как PC с установленным на нем Windows Media Player 11 или 12, или NAS устройствами, оснащенными функциями домашней сети и плеера. Для того, чтобы активировать стриминг, вы должны сначала сконфигурировать Windows Media Player 11 или Windows Media Player 12. С помощью функции удаленного воспроизведения Windows Media Player 12 вы можете принимать на ресивер потоковые музыкальные файлы, хранящиеся на вашем компьютере, управляя ими с PC.

### Конфигурирование Windows Media Player

#### ДЛЯ WINDOWS MEDIA PLAYER 11

1. Включите ваш PC и запустите Windows Media Player 11.
2. В меню «Library», выберите «Media Sharing». Диалоговое окно будет выведено на дисплее.
3. Выберите поле «Share my media», а затем кликните «ОК». Список поддерживаемых устройств будет выведен на дисплее.
4. Выберите этот ресивер, а затем кликните «Allow». В соответствующей иконке появится галочка.
5. Кликните «ОК» чтобы закрыть диалоговое окно.  
\* В зависимости от версии Windows Media Player, могут быть различия в названиях предметов, которые вы можете выбрать.

#### ДЛЯ WINDOWS MEDIA PLAYER 12

1. Включите ваш PC и запустите Windows Media Player 12.
2. В меню «Stream», выберите «Turn on media streaming». Диалоговое окно будет выведено на дисплее.
  - Если прием потокового медиа уже включен, выберите «More streaming options...» в меню «Stream» чтобы получить список плееров в сети. Переходите к шагу 4.
3. Кликните значок «Turn on media streaming». список Players в сети будет выведен на дисплее.
4. Выберите этот ресивер в меню «Media streaming options» и проверьте, установлено ли «Allow» - разрешить.
5. Кликните «ОК» для закрытия диалогового окна.  
\* В зависимости от версии Windows Media Player, могут быть различия в названиях предметов, которые вы можете выбрать.

## Воспроизведение

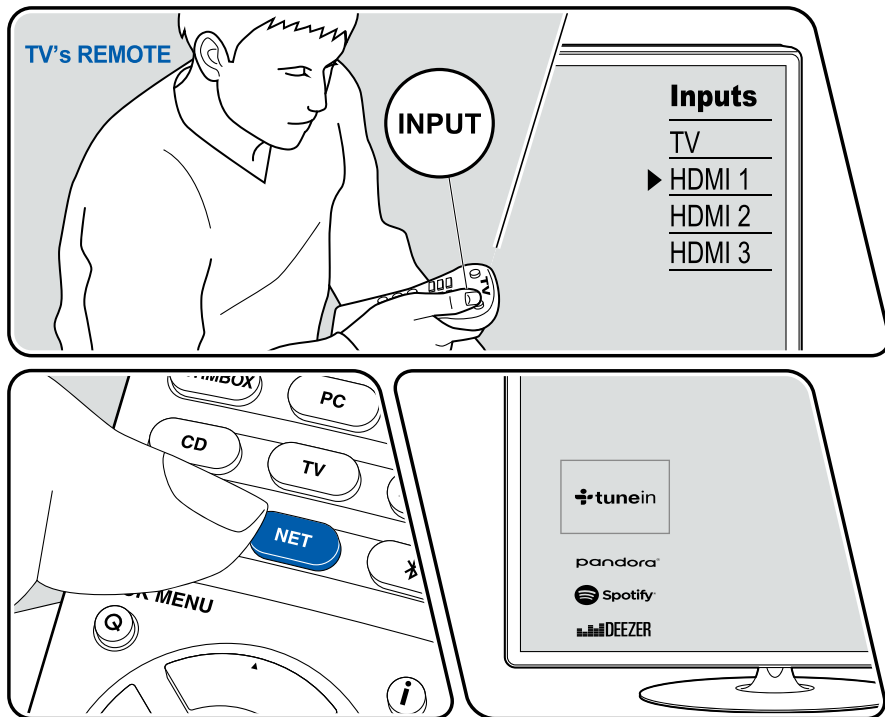

На рисунке показана возможная конфигурация.

Выполните следующую процедуру, когда ресивер включен.

1. Переключите вход телевизора на назначенный вход этого ресивера.
2. Запустите сервер (Windows Media Player 11, Windows Media Player 12, или NAS устройство), воспроизводящий хранящиеся музыкальные файлы
3. Убедитесь, что ресивер и PC или NAS устройство подсоединены к одному и тому же роутеру (сети).
4. Нажмите кнопку NET на пульте. Меню NET появится на дисплее и the индикатор «NET» загорится на дисплее.
  - Если мигает надпись «NET», AV ресивер не подсоединен правильно к сети. Тогда, используя проводное LAN соединение, проверьте подключение Ethernet кабеля, и затем, используя беспроводное LAN соединение, проверьте, горит ли «Wi-Fi» индикатор на левой стороне AV ресивера.

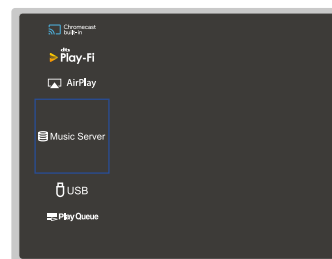

5. Выберите «Music Server» с помощью кнопок курсора и нажмите кнопку ENTER.

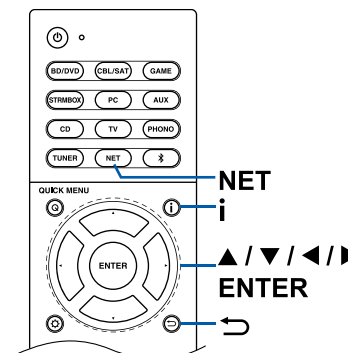

6. С помощью кнопок курсора (▼/▲), выберите целевой сервер, и затем нажмите кнопку ENTER. Список содержимого на выбранном сервере будет выведено на дисплее.

\* Ресивер не может получить доступ к изображениям и видео, хранящимся на серверах.

\* Контент, хранящийся на сервере может не быть выведен на дисплей в зависимости от установок сервера на разделение файлов.

7. Выберите музыкальный файл для воспроизведения, используя кнопки курсора (▼/▲), и нажмите кнопку ENTER или PLAY для запуска воспроизведения.

• Если «No Item» выведено на дисплее, проверьте, правильно ли сделано сетевое соединение.

• Для возврата к предыдущему меню, нажмите кнопку RETURN.

• Для музыкальных файлов на сервере может быть до 20,000 треков в папке, а уровень вложения папок – до 16.

### ПОИСК МУЗЫКАЛЬНЫХ ФАЙЛОВ ДЛЯ ВЫБОРА

Если используемый сервер поддерживает функции поиска, можно использовать следующую функцию поиска файлов.

Выполните следующую процедуру с доступными серверами, отображаемыми с помощью Music Server.

1. С помощью кнопок курсора ▼/▲ выберите сервер, содержащий музыкальные файлы, которые вы хотите воспроизвести, и нажмите ENTER.

2. С помощью кнопок курсора ▼/▲ выберите папку поиска и нажмите клавишу ввод. Папка поиска содержит следующие три папки.

• «Поиск по Исполнителю»: выберите этот параметр при поиске по имени исполнителя.

• «Поиск по альбому»: выберите этот параметр при поиске по названию альбома.

• «Поиск по треку»: выберите это при поиске по названию трека.

3. С помощью кнопок курсора ▼/▲ выберите папку и нажмите ENTER.

4. Введите строку символов для поиска и нажмите клавишу ENTER. Затем отображается результат поиска.

5. С помощью кнопок курсора ▼/▲ выберите файл для воспроизведения и нажмите ENTER.

### УПРАВЛЕНИЕ УДАЛЕННЫМ ВОСПРОИЗВЕДЕНИЕМ С РС

Вы можете использовать этот ресивер для воспроизведения музыкальных файлов, хранящихся на вашем компьютере, управляя им с РС, подключенного к вашей домашней сети. Этот ресивер обеспечивает удаленное воспроизведение с помощью Windows

Media Player 12. Для использования функции удаленного воспроизведения, вы должны сначала сконфигурировать Windows Media Player 12.

• Используя DLNA-совместимый контроллер (такой как Android приложение), вы можете выбрать музыкальный файл, хранящийся на Windows Media Player 12 и осуществить потоковую передачу на этот ресивер, управляя с контроллера. За информацией о том, как запустить удаленное воспроизведение, используя контроллер, обращайтесь к инструкции на контроллер.

### КОНФИГУРИРОВАНИЕ РС

1. Включите ваш РС и запустите Windows Media Player 12.

2. В меню «Stream», выберите «Turn on media streaming».

Диалоговое окно будет выведено на дисплее.

• Если потоковое медиа уже включено, выберите «More streaming options...» в меню «Stream» для получения списка плееров в сети. Переходите к шагу 4.

3. Кликните значок «Turn on media streaming». Список плееров в сети будет выведен на дисплее.

4. Выберите этот ресивер в меню «Media streaming options» и проверьте, что в нем выбрано «Allow».

5. Кликните «ОК» чтобы закрыть диалоговое окно.

6. Откройте меню «Stream» и проверьте, поставлена ли галочка в поле «Allow remote control of my Player...».

• В зависимости от версии Windows Media Player, некоторые выбранные названия могут отображаться по-разному.

### УДАЛЕННОЕ ВОСПРОИЗВЕДЕНИЕ

1. Включите питание ресивера.

2. Включите ваш РС и запустите Windows Media Player 12.

3. Выберите музыкальный файл для воспроизведения с помощью Windows Media Player 12, и кликните правой кнопкой мыши его значок.

• Для удаленного воспроизведения музыкальных файлов с других серверов, откройте целевой сервер из меню «Other Libraries» и выберите музыкальный файл для воспроизведения.

4. Выберите этот ресивер в меню «Play to». Окно «Play to» плеера Windows Media Player 12 откроется, и музыкальный файл запустится на воспроизведение через ресивер.

• В ходе удаленного воспроизведения управление им возможно из окна «Play to» на РС.

Экран воспроизведения выводится на дисплей TV, подсоединенного к ресиверу с использованием HDMI кабеля. Если ваш РС работает под Windows 8, кликните значок

«Play to», а затем выберите этот ресивер.

5. Отрегулируйте громкость, используя ползунковую диаграмму в окне «Play to».

- Иногда громкость, выведенная в окне удаленного воспроизведения, может отличаться от той, что появляется на дисплее ресивера.
- Когда громкость отрегулирована с ресивера, ее величина не отражается в окне «Play to».
- Этот ресивер не может воспроизводить музыкальные файлы в удаленном режиме в следующих ситуациях.
  - Используется сетевой сервис.
  - Воспроизводится музыкальный файл с запоминающего устройства USB.

В зависимости от версии Windows Media Player, названия пунктов, которые необходимо выбрать, могут отличаться от приведенных здесь.

 Поддерживаемые аудио форматы (→ см. стр. 57)

## Поддерживаемые аудио форматы

При воспроизведении этот ресивер поддерживает следующие форматы музыкальных файлов. Удаленное воспроизведение FLAC и DSD не поддерживается.

### MP3 (.MP3 ИЛИ .MP3)

- Поддерживаются форматы: MPEG-1/MPEG-2 Audio Layer 3
- Поддерживаются частоты дискретизации: 8 кГц, 11.025 кГц, 12 кГц, 16 кГц, 22.05 кГц, 24 кГц, 32 кГц, 44.1 кГц, 48 кГц
- Поддерживаются битрейты (частоты выборки): от 8 kbps до 320 kbps. Несовместимые файлы не могут быть воспроизведены.

### WMA (.WMA ИЛИ .WMA)

WMA означает Windows Media Audio, и является технологией сжатия аудио записей, разработанной Microsoft Corporation. Аудио можно кодировать в формате WMA с использованием Windows Media® Player.

- Для WMA файлов должна быть отключена опция защиты от копирования.
- Поддерживаются частоты дискретизации: 44.1 кГц, 48 кГц
- Поддерживаются битрейты: от 5 kbps до 320 kbps. Несовместимые файлы не могут быть воспроизведены.
- WMA Pro/Voice /WMA Lossless форматы не поддерживаются.

### WAV (.WAV ИЛИ .WAV)

WAV файлы содержат несжатый цифровой звук PCM.

- Поддерживаются частоты дискретизации: 44.1 кГц, 48 кГц, 64 кГц, 88.2 кГц, 96 кГц, 176.4 кГц и 192 кГц
- Число бит квантования: 8 бит, 16 бит, 24 бит

### AIFF (AIFF/AIF/AIFC/AFC/AIFF/AIF/AIFC/AFC):

AIFF файлы содержат несжатый цифровой звук PCM.

- Поддерживаются частоты дискретизации: 44.1 kHz, 48 kHz, 64 kHz, 88.2 kHz, 96 kHz, 176.4 kHz, 192 kHz
- Число бит квантования: 8 bit, 16 bit, 24 bit

### AAC

(.aac/.m4a/.mp4/.3gp/.3g2/.AAC/.M4A/.MP4/.3GP или .3G2)

- Поддерживаются форматы: MPEG-2/MPEG-4 Audio
- Поддерживаются частоты дискретизации: 44.1 кГц, 48 кГц, 64 кГц, 88.2 кГц, 96 кГц
- Поддерживаются бит-рейты: от 8 kbps до 320 kbps. Несовместимые файлы не могут быть воспроизведены.

### FLAC (.FLAC ИЛИ .FLAC)

FLAC - это формат файлов со сжатием данных без потерь.

- Поддерживаются частоты дискретизации: 44.1 кГц, 48 кГц, 64 кГц, 88.2 кГц, 96 кГц, 176.4 кГц и 192 кГц
- Число бит квантования: 8 бит, 16 бит, 24 бит.

### APPLE LOSSLESS (M4A/MP4/M4A/MP4):

- Поддерживаются частоты дискретизации: 44.1 kHz, 48 kHz, 64 kHz, 88.2 kHz, 96 kHz, 176.4 kHz, 192 kHz
- Число бит квантования: 16 bit, 24 bit.
- Несовместимые файлы не могут быть воспроизведены.

### LPCM (LINEAR PCM)

- Поддерживаются частоты дискретизации: 44.1 кГц, 48 кГц
- Число бит квантования: 16 бит
- Только для воспроизведения через DLNA.

### DSD (.DSF ИЛИ .DSF/DFF)

- Поддерживаются форматы: DSF/DSDIFF
- Поддерживаются частоты дискретизации: 2.8224 MHz, 5.6448 MHz.
- Поддерживаются файлы с переменным битрейтом (VBR). Однако время воспроизведения может отображаться неправильно.
- Это ресивер не поддерживает удаленное воспроизведение без пауз (gapless)

## Очереди на воспроизведение (плей-листы)



При загрузке приложения Onkyo Controller App (доступного на iOS или Android) для мобильных устройств, таких как смартфон и планшет, вы можете сохранить ваши любимые плей-листы (очереди воспроизведения информации) среди музыкальных файлов, хранящихся на USB-устройстве, подключенном к данному ресиверу, а также музыкальные файлы, хранящиеся на компьютере или NAS, подключенных к той же сети, что и данный ресивер, и вы можете воспроизводить музыку в плей-листах. Информация об очереди воспроизведения действует до тех пор, пока шнур питания данного устройства не будет удален из розетки.

## Первоначальная настройка

1. Подключите данный ресивер к домашней сети с помощью выбора сетевых параметров для него.
2. Загрузите приложение Onkyo Controller из App Store или Google PlayTM Store.
3. Подключите мобильное устройство к той же сети, к которой подключен данный ресивер.
4. Запустите Приложение Onkyo Controller и выберите это устройство.

## Добавление информации в очередь на воспроизведение

1. Выберите вход "INPUT" на экране приложения и нажмите значок «USB». Или же выберите вход "NET" и нажмите значок «USB» или "Music Server". (В зависимости от модели имена значков могут отличаться.)
2. Нажатие на значок "+" «трека, который вы хотите добавить, откроет всплывающее окно для добавления информации о очереди воспроизведения.
3. Коснитесь значка "Play Now", "Play Next" или "Play Last", чтобы добавить трек в очередь воспроизведения Play Queue.

Если в очереди на воспроизведения Play Queue нет треков, на дисплее появится только "Play Now".

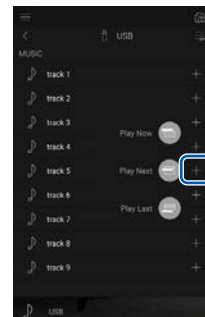
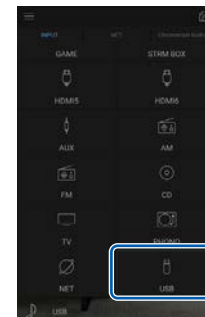

## Сортировка и удаление треков

1. Выберите вход "NET", коснитесь значка "Play Queue", и войдите в меню Play Queue сервиса.

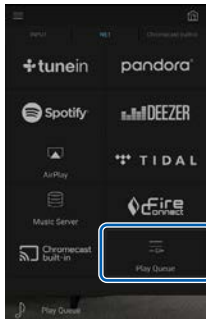

2. Коснитесь значка трека, который нужно отсортировать, и перетащите его в нужное место.

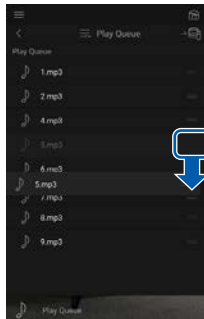

Для удаления трека, коснитесь его и передвиньте в значок мусорной корзины, пока она

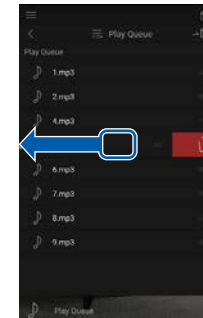

не изменит цвет. Отпустив палец вы удалите трек из плей-листа Play Queue.

## Воспроизведение

Для запуска воспроизведения выберите "Play Now" для добавления в Play Queue, или же выберите трек в сервисном экране Play Queue.

## ПРОСЛУШИВАНИЕ AM/FM РАДИО

Вы можете принимать передачи AM/FM радиостанций благодаря встроенному в ресивер тюнеру.

### Настройка на радиостанции

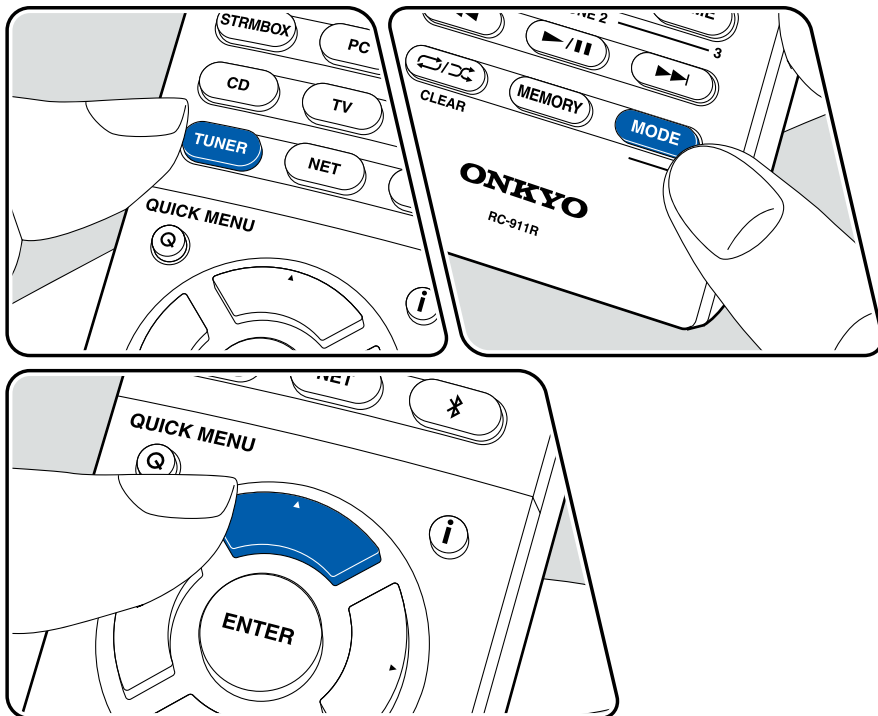

Когда ресивер включен, проделайте следующее.

### Автоматическая настройка на радиостанции

- 1 Нажмите кнопку TUNER на пульте несколько раз для выбора «AM» или «FM».
- 2 Нажмите кнопку MODE так, чтобы на дисплее появился индикатор «TunMode:Auto».

TunMode:Auto

- 3 Нажимайте кнопки курсора ▼/▲ для запуска автоматического поиска радиостанций. Можно также нажать кнопку TUNING на ресивере, и начнется автоматический поиск радиостанций. Когда станция найдена, поиск останавливается. При настройке на радиостанцию, появляется индикатор TUNED. При настройке на стереофоническую радиостанцию, появляется также индикатор FM ST. Пока не загорится индикатор TUNED, звук на выход не выдается.

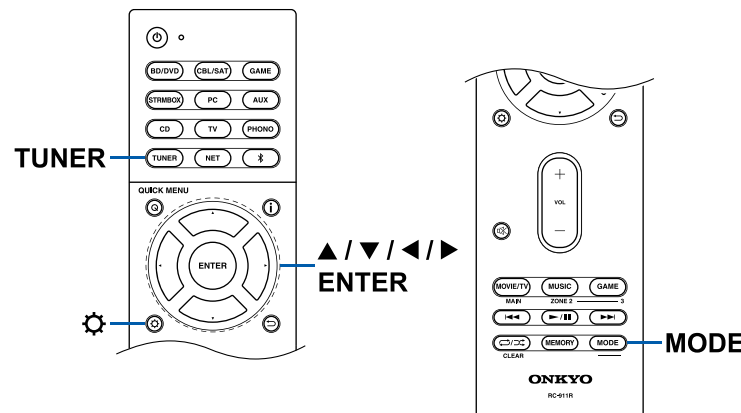



### ЕСЛИ СИГНАЛ ОТ СТЕРЕОФОНИЧЕСКОЙ FM РАДИОСТАНЦИИ СЛАБЫЙ

В зависимости от конструкции здания и окружающей среды может оказаться, что хороший прием невозможен. В таком случае, переключитесь в режим ручной настройки (как описано в следующем разделе) и слушайте радиостанцию в моно.

## Режим ручной настройки на радиостанции

Если вы выбрали режим ручной настройки на радиостанции, звук будет принимать в моно, независимо от силы радиосигнала.

- 1 Нажмите кнопку TUNER на пульте несколько раз для выбора «AM» или «FM».
- 2 Нажмите кнопку MODE так, чтобы на дисплее появился индикатор «TunMode:Manual»

---

TunMode:Manual

---

- 3 Нажмите и удержите кнопку курсора ▼/▲ для выбора нужной радиостанции. Частота изменяется на 1 шаг при каждом нажатии кнопки ▼/▲. Если постоянно держать кнопку нажатой, то частота будет изменяться непрерывно до тех пор, пока вы не отпустите кнопку. Настраивайтесь, глядя на дисплей.

## Задание шага настройки по частоте

Нажмите кнопку «звездочка» на пульте, затем используйте кнопки курсора и ENTER на пульте, чтобы выбрать «6.Miscellaneous» - «Tuner» - «AM Frequency Step», и после этого выбрать шаг настройки по частоте для вашего региона. Имейте в виду, что после смены шага настройки все пресеты радиостанций будут стерты.

**Регистрация пресетов радиостанций** (→см. стр. 62)

## Регистрация пресетов радиостанций

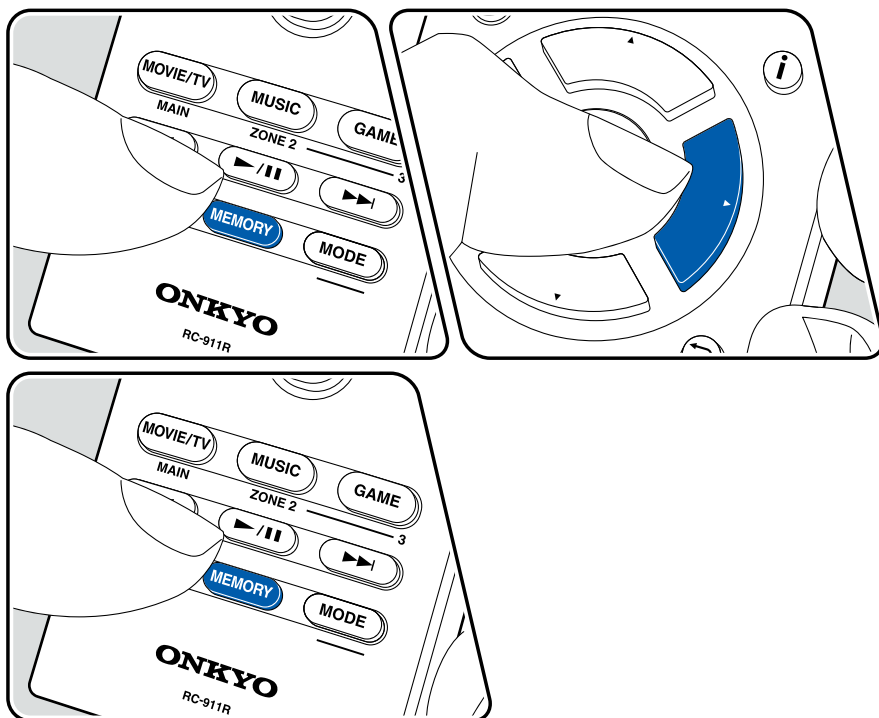

Регистрация позволяет сохранить до 40 ваших любимых AM и FM радиостанций. Предварительная регистрация позволяет настраиваться непосредственно на выбранные радиостанции.

### Процедура регистрации

1 Настройтесь на радиостанцию AM/FM, которую вы хотите зарегистрировать.

FM 87.5 MHz

2 Нажмите на кнопку MEMORY на ресивере, так чтобы номер предварительной настройки (пресета) начал мигать.

3 Пока вспыхивает номер (около 8 секунд), используйте кнопки PRESET ◀/▶ для выбора номера ячейки предварительной настройки в диапазоне от 1 до 40.

4 Нажмите кнопку MEMORY еще раз, чтобы зарегистрировать данную радиостанцию. Станция сохранена, и номер ячейки предварительной настройки прекращает вспыхивать.

- Повторите эту процедуру для всех ваших любимых AM/FM радиостанций.

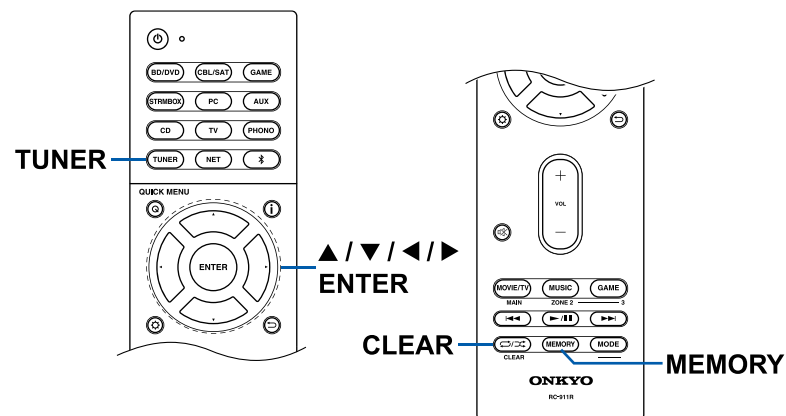

## Выбор предварительных настроек (пресетов) радиостанций.

- 1 Нажмите кнопку TUNER ◀/▶ на пульте
- 2 Для выбора номера пресета используйте кнопки курсора на пульте ДУ.

## Удаление предварительных настроек (пресетов) радиостанций.

- 1 Нажмите кнопку TUNER ◀/▶ на пульте
- 2 Для выбора номера пресета используйте кнопки курсора на пульте ДУ.
- 3 Удерживая кнопку MEMORY в нажатом состоянии, нажмите на кнопку CLEAR (с) пока мигает номер пресета, чтобы удалить его.. Данная предварительная настройка будет удалена, и ее номер исчезает с дисплея.

**Использование RDS (Европейская, австралийская и азиатские модели)** (→см. стр. 64)

## Использование RDS (Европейская, австралийская и азиатские модели)

RDS является сокращением от Radio Data System (Система радиотрансляции данных) и представляет собой способ передачи данных FM радиосигналов. В регионах RDS вещания название радиостанции будет отображаться на дисплее в разделе информации о программе радиовещания. После нажатия кнопки **i** (b) на пульте ДУ вы сможете использовать следующие функции.

### Отображение текстовой информации (Radio Text)

1. Во время отображения названия станции нажмите один раз кнопку **i** на пульте ДУ. Теперь на дисплее будет отображена плавущая строка с текстовой информацией Radio Text (RT). При отсутствии текстовой информации на дисплее будет отображено сообщение «No Text Data».

- На дисплее могут быть отображены необычные символы при попытке показать на дисплее неподдерживаемые данные. Тем не менее, это не является неисправностью. Также информация может не отображаться, если сигнал выбранной станции слишком слабый.

### Поиск станций по типу программ (PTY)

1. Во время отображения названия станции нажмите дважды кнопку **i** на пульте ДУ.
2. С помощью курсорных кнопок **◀/▶** (a) на пульте ДУ выберите нужный тип программы (Program Type), а затем нажмите кнопку ENTER (\*) для запуска поиска.

Далее представлены доступные типы программ:

None (-)/News (Новости) /Affairs (Текущие события) /Info (Информационные программы) /Sport (Спорт)/Educate (Образование)/Drama (Театр)/Culture (Культура)/Science (Программы о технологиях и науке) /Varied (Разное)/Pop M (Поп-музыка) /Rock M (Рок-музыка)/Easy M (Музыка для нетребовательного слушателя) /Light M (Легкая классика) /Classics (Классическая музыка) /Other M (Другая музыка) /Weather (Погода) /Finance (Финансы)/Children (Детские передачи)/Social (Социальные программы)/Religion (Религия)/Phone In (Телефонные опросы)/Travel (Туризм)/Leisure (Досуг)/Jazz (Джаз) /Country (Кантри) /Nation M (Музыка народов мира) /Oldies (Ретро) /Folk M (Народная музыка) /Document (Репортажи)

- Отображаемая на дисплее информация может иногда не соответствовать воспроизводимому материалу радиостанции.
3. Если радиостанция была найдена, то на дисплее будет мигать название найденной станции. В этот момент нажмите кнопку ENTER (a) для запуска приема радиостанции. Если вы не нажмете кнопку ENTER (a), то устройство продолжит выполнение поиска другой станции.
    - Если ни одна из станций не была найдена, на дисплее будет отображено «Not Found».
  - На дисплее могут быть отображены необычные символы при попытке показать на дисплее неподдерживаемые данные. Тем не менее, это не является неисправностью. Также информация может не отображаться, если сигнал выбранной станции слишком слабый.

## МУЛЬТИЗОННОЕ ВОСПРОИЗВЕДЕНИЕ

Вы можете наслаждаться 2-канальным звуком в отдельном помещении (ZONE 2), одновременно слушая 7.1-канальное воспроизведение в главной комнате (где это ресивер расположен). Один и тот же источник можно воспроизводить в главной комнате и в зоне 2 одновременно. Кроме того, различные источники могут быть воспроизведены одновременно в обеих комнатах. Для селектора входа «NET» или «BLUETOOTH», вы можете выбрать только один и тот же источник для главной комнаты и для отдельной комнаты. Если вы выберете «NET» в главной комнате, а затем выберите «BLUETOOTH» в отдельной комнате, то режим главной комнаты автоматически переключится на «BLUETOOTH». Кроме того, вы не сможете выбрать различные станции AM/FM-вещания для главной комнаты и для отдельной комнаты.

## Переключите режимы пульта дистанционного управления

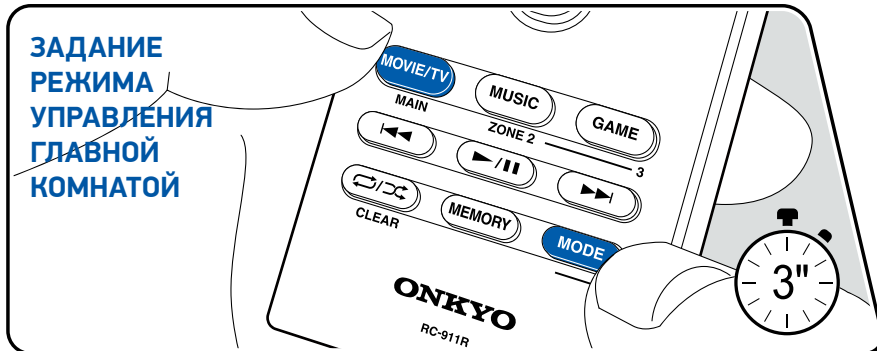
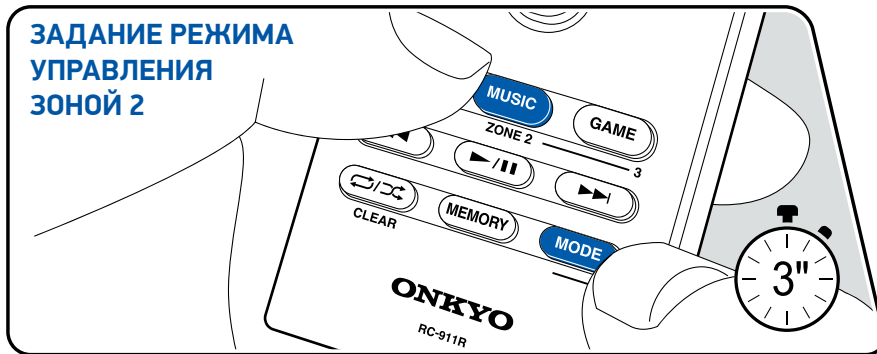

На момент покупки пульт дистанционного управления находится в режиме управления воспроизведением в главной комнате. Чтобы воспроизвести источник в зоне 2, задайте режим управления зоной 2. Чтобы снова начать управлять основной комнатой, верните пульт в режим управления главной комнатой. Когда ресивер включен, проделайте следующие процедуры.

1. Удерживая нажатой кнопку MODE на пульте, нажмите и удержите кнопку ZONE 2 на 3 или более секунды, пока индикатор на пульте не мигнет дважды.
  - Пульт перейдет в режим управления зоной ZONE 2.
  - Чтобы вернуть пульт в режим управления главной комнатой - удерживая нажатой кнопку MODE на пульте, нажмите и удержите кнопку MAIN на 3 или более секунды, пока индикатор на пульте не мигнет один раз.

Задание режима управления Зоной 2

Задание режима управления главной комнатой

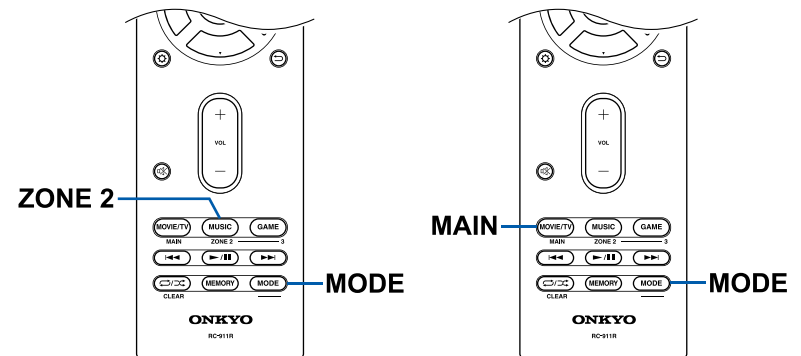

## Воспроизведение

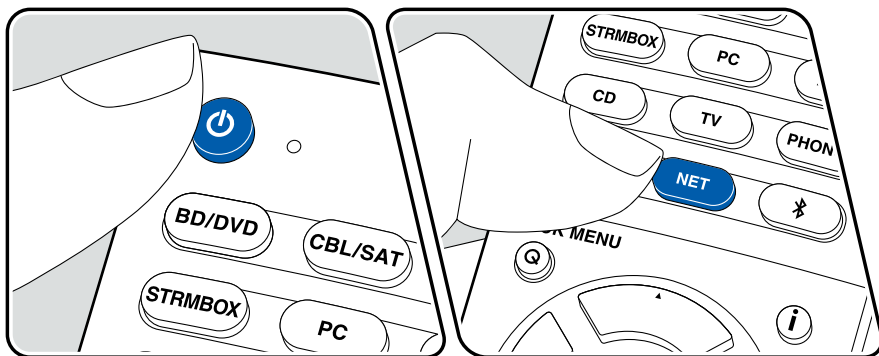

Переведите пульт в режим управления зоной ZONE 2 (стр. 65) и проделайте следующие процедуры.

1. Направьте пульт на ресивер и нажмите кнопку .  
На дисплее ресивера загорится индикатор «Z2».



2. Нажмите кнопку селектора входов для выбора источника, воспроизводимого в отдельной комнате.
  - На ресивере, после нажатия кнопки ZONE 2, в течение 8 секунд нажмите кнопку селектора входов для выбора входа, который вы желаете воспроизводить в отдельной комнате. Для воспроизведения одного и того же источника в главной и во второй комнате, нажмите дважды кнопку ZONE 2 на ресивере.
3. При использовании выхода ZONE 2 LINE OUT отрегулируйте громкость на дополнительном усилителе мощности в отдельной комнате. Если вы подключили колонки на выход ресивера ZONE SPEAKER используйте для регулировки громкости кнопки на пульте. Для управления громкостью с самого ресивера, нажмите кнопку ZONE 2, и в течение 8 секунд вы сможете отрегулировать громкость с помощью ручки MASTER VOLUME.

- Если вы переключили ресивер в режим standby во время мультizonного воспроизведения, индикатор Z2 станет тусклым и воспроизведение останется только во второй комнате. Включение ZONE 2 когда ресивер находится в режиме standby также приведет к режиму воспроизведения только во второй комнате.
- При выдаче звука из разъема ZONE SPEAKER задние тыловые колонки или верхние колонки не могут воспроизводить звук.
- Аудио с внешних AV компонентов может воспроизводиться в Зоне 2 только тогда, когда звук аналоговый или в формате 2-канальный сигнал PCM. Когда AV-компоненты подключены к данному ресиверу с помощью цифрового коаксиального кабеля или цифрового оптического кабеля, смените аудио выход компонента AV на PCM.
- Аудио сигналы DSD и Dolby TrueHD не могут быть выданы в зону 2 ZONE 2, если они выбраны входным селектором «NET»
- Если Зона 2 ZONE 2 включена, потребление энергии в режиме ожидания standby увеличится.
- Если Зона 2 ZONE 2 включена, когда в главной комнате выбран режим прослушивания Pure Audio, в ней также режим автоматически переключится на Direct (Европейские, австралийские, тайваньские и азиатские модели)

### ДЛЯ ОТКЛЮЧЕНИЯ ФУНКЦИИ ZONE 2:

Нажмите кнопку  на пульте, пока пульт находится в режиме управления зоной ZONE 2. Кроме того, можно нажать кнопку OFF на ресивере.

## ДОПОЛНИТЕЛЬНЫЕ ФУНКЦИИ

### Регулировка тембра

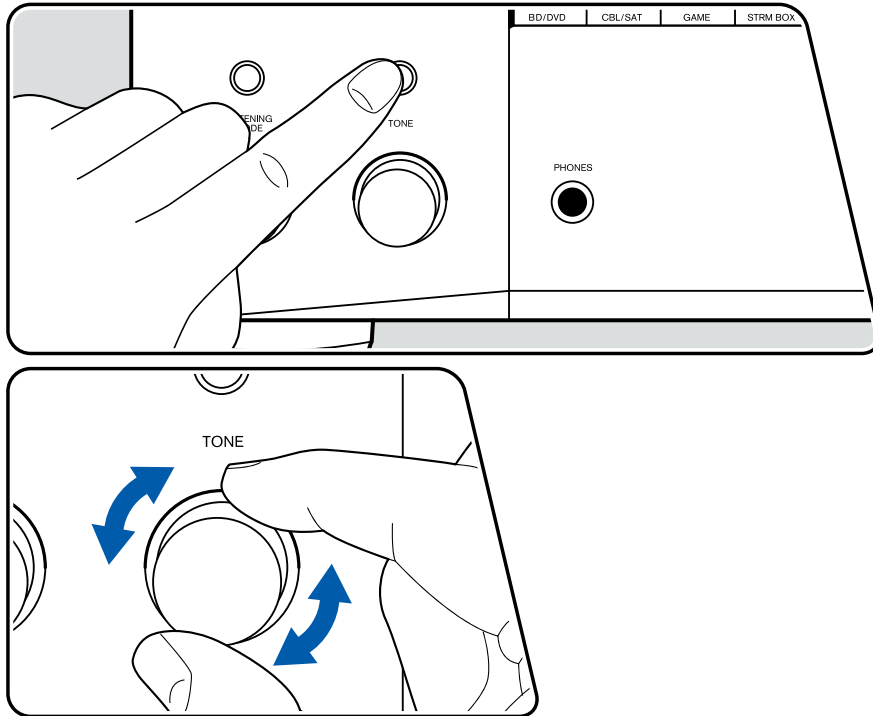

Вы можете также настроить качество звука в фронтальных колонках.

1. Нажмите кнопку TONE на ресивере для выбора настройки «Bass» или «Treble».
  - Bass: усиливает или ослабляет низкочастотный диапазон в фронтальных колонках.
  - Treble: усиливает или ослабляет высокочастотный диапазон в фронтальных колонках.
2. Поворачивайте ручку TONE для настройки.

Тембр звука можно также настроить с в быстром меню - Quick Menu с помощью пульта. (→см. стр. 108)

## РЕЖИМЫ ПРОСЛУШИВАНИЯ

Ресивер оснащен множеством режимов прослушивания, и вы можете выбирать оптимальные режимы для кинофильмов, телепередач, и игр путем повторного нажатия кнопок MOVIE/TV, MUSIC и GAME.

### Выбор режимов прослушивания

1. Во время воспроизведения, нажмите одну из следующих трех кнопок на пульте: MOVIE/TV, MUSIC или GAME
2. Нажимайте выбранную кнопку несколько раз, чтобы переключать режимы, показываемые на дисплее ресивера. Задайте режим прослушивания по вашему выбору, оценивая реальное качество звучания.

DTS

- Каждая из кнопок MOVIE/TV, MUSIC и GAME сохраняет режим прослушивания, который был выбран последним. Если запись несовместима с режимом прослушивания, выбранным последним, автоматически выбирается для воспроизведения самый стандартный режим прослушивания для этого контента.
- За детальной информацией о типах режимов прослушивания и эффектах, обращайтесь в раздел «Listening Modes Effects» – «Типы режимов прослушивания» (→ стр. 70).
- За информацией о типах режимов прослушивания, выбираемых с помощью каждой кнопки, обращайтесь в раздел «Selectable Listening Modes» – «Выбираемые режимы прослушивания» (→ стр. 75).

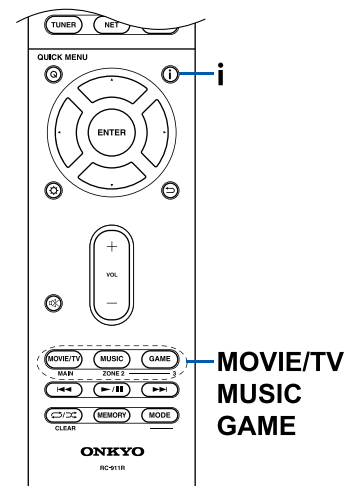



## Проверка формата сигнала и режима прослушивания

Несколько раз нажмите кнопку **i** для переключения дисплея ресивера в следующем порядке:



## Описание режимов прослушивания

Список режимов прослушивания в алфавитном порядке

### ■ All Ch Stereo

Идеальный режим для воспроизведения фоновой музыки, равномерно наполняющий пространство прослушивания стерео звуком.

### ■ Direct

Этот режим прослушивания может быть выбран для любых входных сигналов. В этом режиме обработки, влияющие на качество звука, отключаются и сигнал выбранного входного источника воспроизводится «как есть».

Например, если на входе 2-канальный источник типа музыкального CD, то на выходе будет стерео, или, если на входе сигнал Dolby Digital, то звуковое поле будет контролироваться в соответствии с числом имеющихся каналов.

### ■ Dolby Atmos

Этот режим прослушивания достоверно воспроизводит звук, записанный в аудио формате Dolby Atmos. Появившийся вначале в больших кинотеатрах, формат Dolby Atmos обеспечивает революционное ощущение многомерности звука и полного погружения в него в домашних театрах. Dolby Atmos – это адаптируемый и масштабируемый объектно-ориентированный формат, который воспроизводит аудио записи как звуки независимых объектов, точно позиционируемых и динамично перемещающихся в трехмерном пространстве комнаты прослушивания во время воспроизведения. Dolby Atmos является опциональным аудио форматом для Blu-ray дисков и основное его отличие – появление вертикального измерения звука над головами слушателей.

- Для передачи сигнала в этом формате подсоедините ресивер с помощью HDMI кабеля и задайте выход плеера как битстрим.

### ■ Dolby D (Dolby Digital)

Этот режим прослушивания достоверно воспроизводит звук, записанный в аудио формате Dolby Digital. Dolby Digital представляет собой многоканальный аудио формат, разработанный лабораториями Dolby, который получил широкое распространение для использования в кино производстве. Он также является стандартным форматом звука на DVD-видео и Blu-ray дисках. Можно записать максимум 5.1 каналов на DVD-видео или Blu-ray диск; два фронтальных канала, центральный канал, два тыловых канала и канала низкочастотных

эффектов LFE, посвященный басовой области (звуковой дорожки для сабвуфера).

- Для передачи сигнала в этом формате подсоедините ресивер цифровым кабелем и задайте выход плеера как битстрим.

### ■ Dolby D + (Dolby Digital Plus)

Этот режим прослушивания достоверно воспроизводит звук, записанный в аудио формате Dolby Digital Plus. Формат Dolby Digital Plus – это развитие Dolby Digital, с увеличенным числом каналов и улучшением качества звука за счет более гибкого выбора скорости передачи данных. Dolby Digital Plus используется в качестве опционального аудио-формата на дисках Blu-ray, и основан на 5.1 каналах, но получил дополнительные каналы, такие как задние тыловые, чтобы получить максимум 7.1-каналов.

- Для передачи сигнала в этом формате подсоедините ресивер с помощью HDMI кабеля и задайте выход плеера как битстрим.

### ■ Dolby Surround

Dolby Surround – это технология окружающего звука нового поколения, которая интеллектуально расширяет любой стерео источник, а также 5.1-канальный или 7.1-канальный контент для воспроизведения через ваш комплект акустических систем. Dolby Surround совместим с традиционными схемами расположения акустических систем, а также со схемами, предназначенными для воспроизведения записей в формате Dolby Atmos, в которых используются потолочные акустические системы или специальные колонки с технологией Dolby Speaker (излучающие в потолок для создания виртуальных верхних каналов).

### ■ Dolby TrueHD

Этот режим прослушивания достоверно воспроизводит звук, записанный в аудио формате Dolby TrueHD.

Аудио формат Dolby TrueHD – это расширенный двусторонний формат, основанный на технологии сжатия без потерь, которая называется MLP и позволяет точно воспроизвести звук мастер-качества, записанный в студии. Dolby TrueHD используется в качестве опционального аудио формата на Blu-ray дисках, будучи основанным на 5.1-каналах, но с помощью дополнительных задних тыловых каналов он расширен максимум до 7.1-каналов. 7.1 каналов записываются с частотой дискретизации 96 кГц/24бит, а 5.1 каналов с разрешением до 192 кГц/24 бит.

- Для передачи сигнала в этом формате подсоедините ресивер с помощью HDMI кабеля и задайте выход плеера как битстрим.

## ■ DSD

Этот режим лучше всего подходит для источников сигнала, записанных в формате DSD.

- Этот ресивер поддерживает DSD сигналы, поступающие на вход HDMI IN. Однако, в зависимости от подсоединенного плеера, возможно получение лучшего качества звука, если на выходе плеера задан PCM сигнал. В этом случае, следует сконфигурировать его выход как PCM.
- Этот режим прослушивания не может быть выбран если выход вашего Blu-ray Disc/ DVD плеера не задан как DSD поток данных.

## ■ DTS

Этот режим прослушивания достоверно воспроизводит звук, записанный в аудио формате DTS. Многоканальный цифровой аудио формат DTS разработан корпорацией DTS, Inc.. Этот формат является опционным аудио форматом на DVD-Video и стандартным на Blu-ray дисках. Он позволяет записывать 5.1 каналов: два фронтальных канала, центральный канал, два канала окружающего звука и канал LFE, посвященный басовой области (звуковых эффектов для сабвуфера). Контент записывается с большим объемом данных с максимальной частотой дискретизации 48 кГц при разрешении 24 бит и битрейтом около 1,5 Мбит/с.

- Для передачи сигнала в этом формате подсоедините ресивер цифровым кабелем и задайте выход плеера как битстрим.

## ■ DTS 96/24

Этот режим прослушивания достоверно воспроизводит звук, записанный в аудио формате DTS 96/24. Этот формат является опционным аудио форматом на DVD-Video и на Blu-ray дисках. Благодаря частоте дискретизации 96 кГц и 24-битовому разрешению, он обеспечивает превосходное качество.

- Для передачи сигнала в этом формате подсоедините ресивер цифровым кабелем и задайте выход плеера как битстрим.

## ■ DTS Express

Этот режим прослушивания достоверно воспроизводит звук, записанный в аудио формате DTS Express. DTS Express используется в качестве опционного аудио формата на Blu-ray дисках, будучи основанным на 5.1-каналах, но с помощью дополнительных задних тыловых каналов он расширен максимум до 7.1-каналов. Он может поддерживать сигналы с низким битрейтом.

- Для передачи сигнала в этом формате подсоедините ресивер с помощью HDMI кабеля и задайте выход плеера как битстрим.

## ■ DTS-HD HR (DTS-HD High Resolution Audio)

Этот режим прослушивания достоверно воспроизводит звук, записанный в аудио формате DTS-HD High Resolution Audio. DTS-HD High Resolution Audio используется в качестве опционного аудио формата на Blu-ray дисках, будучи основанным на 5.1-каналах, но с помощью дополнительных задних тыловых каналов он расширен максимум до 7.1-каналов. Он может поддерживать сигналы с разрешением до 96 кГц/24 бит.

- Для передачи сигнала в этом формате подсоедините ресивер с помощью HDMI кабеля и задайте выход плеера как битстрим.

## ■ DTS-HD MSTR (DTS-HD Master Audio)

Этот режим прослушивания достоверно воспроизводит звук, записанный в аудио формате DTS-HD Master Audio. DTS-HD Master Audio используется в качестве опционного аудио формата на Blu-ray дисках, будучи основанным на 5.1-каналах, но с помощью дополнительных задних тыловых каналов он расширен максимум до 7.1-каналов, которые записываются со сжатием без потерь. Он может поддерживать сигналы с разрешением до 96 кГц/24 бит для 7.1-каналов или 192 кГц/24 бит для 5.1-каналов

- Для передачи сигнала в этом формате подсоедините ресивер с помощью HDMI кабеля и задайте выход плеера как битстрим.

## ■ DTS Neural:X

Этот режим прослушивания Neural:X позволяет расширять воспроизведение старого контента, такого как моно, стерео, 5.1 или 7.1-канальный на гораздо большее число каналов и акустических систем, включая их конфигурации с верхними каналами для формата DTS:X.

## ■ DTS:X

Этот режим прослушивания достоверно воспроизводит звук, записанный в аудио формате DTS:X. DTS:X – это комбинация метода микширования, основанного на предыдущих поканальных форматах (5.1 или 7.1-канальных) с объектно-ориентированной технологией окружающего звука нового поколения компании DTS, которая включает вертикальное измерение для создания подлинного погружения в звуковое поле в вашей гостиной. Она обеспечивает точное позиционирование звуковых объектов и их перемещение в пространстве.

Для контента записывается большой объем данных с максимальным разрешением.

- Для передачи сигнала в этом формате подсоедините ресивер HDMI кабелем и задайте выход плеера как битстрим.

## ■ ES Discrete (DTS-ES Discrete)

Этот режим прослушивания достоверно воспроизводит звук, записанный в аудио формате DTS-ES Discrete. DTS-ES Discrete используется в качестве опционного аудио формата на Blu-ray дисках, будучи основанным на 5.1-каналах, но с помощью дополнительного заднего моно тылового канала он расширен максимум до 6.1-каналов

- Для передачи сигнала в этом формате подсоедините ресивер цифровым кабелем и задайте выход плеера как битстрим.

## ■ ES Matrix (DTS-ES Matrix)

Этот режим прослушивания достоверно воспроизводит звук, записанный в аудио формате DTS-ES Matrix. DTS-ES Matrix используется в качестве опционного аудио формата на Blu-ray дисках, будучи основанным на 5.1-каналах, но с помощью дополнительного заднего моно тылового канала он расширен максимум до 6.1-каналов. Он позволяет воспроизводить 6.1 или 7.1 каналов, используя матричный декодер закодированных в моно пары тыловых каналов.

- Для передачи сигнала в этом формате подсоедините ресивер цифровым кабелем и задайте выход плеера как битстрим.

## ■ Full Mono

В этом режиме все АС издают монофонический звук, поэтому музыка звучит одинаково в любой точке помещения.

## ■ Game-Action

В этом режиме, локализация звука более отчетливая, с упором на бас.

## ■ Game-Rock

В этом режиме, звуковое давление особенно подчеркивается, чтобы усилить ощущение живого концерта.

## ■ Game-RPG

В этом режиме, звук имеет более драматическое воздействие, создавая атмосферу, похожую на ту, что в режиме Orchestra.

## ■ Game-Sports

Подходит для аудио источников с большой долей реверберации.

## ■ Mono

Используйте этот режим для воспроизведения старых фильмов с монофоническим звуком или прослушивания левого и правого каналов по отдельности, в случае, если каждый канал содержит звуковую дорожку на своем языке. Позволяет также прослушивать мультиплексированные дорожки с DVD и других источников.

## ■ Multichannel

Этот режим предназначен для использования с многоканальными источниками PCM сигналов.

## ■ Orchestra

Режим подходит для классической и оперной музыки. Центральный канал выключен, а каналы окружающего звука подчеркнуты для расширения стерео образа. Имитирует естественную реверберацию в больших залах.

## ■ Pure Audio (Европейская, австралийская и азиатские модели)

В этом режиме оригинальный звук воспроизводится максимально точно. Аудио от входного источника воспроизводится «как есть», без обработки окружающего звука.

- В этом режиме, дисплей и внутренние цепи обработки видеосигнала выключаются, минимизируя возможные источники помех, для максимально верного воспроизведения.
- Этот режим не может быть выбран, когда Multi-Zone включена. Активирование Multi-Zone когда выбран этот режим, приводит к автоматическому переключению в режим прослушивания Direct.

## ■ Стерео

В этом режиме, звук выводится только фронтальными левой и правой акустическими системами и сабвуфером..

## ■ Studio-Mix

Подходит для рок- и поп-музыки. Создается мощный, живой акустический образ клубного или рок-концерта.

## ■ T-D (Theater-Dimensional)

T-D (Theater-Dimensional): В этом режиме вы получаете виртуальный окружающий звук всего из двух или трех АС. Это достигается управлением звуками, достигающими правого и левого ушей слушателя.

- Можно однако не получить хороших результатов, если в помещении сильная реверберация (эхо) и для них режим не рекомендуется.

## ■ THX

THX является набором спецификаций для точного воспроизведения фильмов, предложенным режиссером Джорджем Лукасом. Режимы прослушивания THX включают THX Cinema, и, используя технологии, такие как THX Loudness Plus и Timbre Matching, они точно воспроизводят звук в кинотеатрах и домашних театрах так, как задумал режиссер.

### Технологии THX

Саундтрек фильма специально смикширован на этапе дубляжа для больших кинотеатров, исходя из того, что саундтрек воспроизводится в таких же кинотеатрах с аналогичным оборудованием и условиями. Эти звуковые дорожки записываются как есть, даже при записи на DVD-видео, например, без каких-либо изменений чтобы адаптировать их для домашних условий. Технология THX способна воспроизводить кинотеатральный звук в окружающей среде домашнего кинотеатра за счет минимизации акустических и пространственных отклонений от идеала.

### • THX Loudness Plus

THX Loudness Plus является новой технологией управления громкостью усложненной в AV-рециверы, сертифицированные по нормам THX Ultra2 Plus и THX Select2 плюс. С помощью THX Loudness Plus зрители в домашнем театре могут познакомиться с богатым деталями окружающим звуком на любом уровне громкости. Если громкость ниже эталонного уровня, элементы звука в определенном диапазоне обычно теряются или звук воспринимается по-разному в разной аудитории. THX Loudness Plus компенсирует тональные и пространственные сдвиги, которые происходят, когда уровень громкости снижается, за счет интеллектуальной коррекции уровней в тыловых каналах и их частотных характеристик в помещении.

### • Re-EQ

Колонки для фронтальных каналов обычно находятся в кинотеатре за экраном. По этой причине высокие частоты в фронтальных каналах необходимо усилить с учетом акустических характеристик полотна экрана, чтобы они смогли без потерь проникнуть через

экран. Re-EQ (ре-эквализация) регулирует состав саундтрека с расширенным диапазоном высоких частот, чтобы сделать его пригодным для домашнего кинотеатра.

### • Согласование тембров - Timbre Matching

Человеческое ухо изменяет восприятие звуков в зависимости от направления, с которого они приходят. В больших кинотеатрах имеется целый массив колонок окружающего звука, поэтому окружающая информация распределена равномерно вокруг каждого зрителя. В домашнем театре, у вас возможно всего одна пара АС, установленных по бокам. В таком случае функция Timbre Matching фильтрует информацию, поступающую на тыловые колонки, так чтобы они как можно лучше согласовывались по тембру с фронтальными АС. Это обеспечивает бесшовное сопряжение при переходе источника звука из фронтальных в тыловые колонки.

### • Адаптивная декорреляция - Adaptive Decorrelation

В больших кинотеатрах целый массив колонок окружающего звука помогает создавать обволакивающее зрителей звуковое поле. В домашнем театре только пара колонок окружающего звука установлена по бокам, и они могут звучать подобно наушникам – без ощущения пространственности и эффекта окружения. Окружающий звук имеет также свойство «схлопываться» в направлении ближайшей АС при смещении зрителя из места посередине зала. Адаптивная декорреляция слегка меняет фазовые и временные соотношения в одном из тыловых каналов, в соответствии с тем, что должно быть в большом кинотеатре, но используя только две колонки.

### • Усовершенствованный массив акустических систем - ASA (Advanced Speaker Array)

ASA – это фирменная технология THX, которая обрабатывает аудио сигналы в двух боковых и двух тыловых колонках, чтобы обеспечить оптимальные ощущения от окружающего звука. Когда вы настраиваете свою систему домашнего театра с восемью выходами на АС (Left, Center, Right, Surround Right, Surround Back Right, Surround Back Left, Surround Left, и Subwoofer), не забудьте зайти в меню THX Audio Setup и выбрать установки, которые достаточно близко соответствуют размещению (расстоянию) тыловых колонок. Это позволит заново оптимизировать окружающее звуковое поле. ASA используется в трех режимах: THX Select2 Cinema, THX Select2 Music, THX Select2 Games.

### Режимы прослушивания THX:

- THX Cinema: Этот режим тщательно оптимизирует тональные и пространственные параметры аудио дорожки для ее воспроизведения в условиях домашнего театра. В этом режиме система THX Loudness Plus настроена на уровень громкости в кино, а

Re-EQ, Timbre Matching, и Adaptive Decorrelation активны.

- THX Games: Этот режим разработан для пространственно точного воспроизведения звуков видеоигр, которые обычно микшируются так же, как для кино, но в более тесной обстановке. В этом режиме система THX Loudness Plus настроена на уровень аудио для игр, а Timbre Matching активна.
- THX Music: Этот режим разработан для применения вместе с музыкой, которая обычно микширована со значительно более высоким уровнем, чем кино. В этом режиме система THX Loudness Plus настроена на музыку и только Timbre Matching активна.
- THX Loudness Plus: Этот режим разработан для воспроизведения музыки, с включением функции согласования тембров - Timbre Matching.
- THX Select Cinema: Этот режим воспроизводит с расширением 5.1-канальные звуковые дорожки фильмов для 7.1-канального воспроизведения, используя 8 акустических систем и обеспечивая наилучшие возможные впечатления. В этом режиме обработка THX ASA согласовывает звуки боковых АС и задних тыловых АС, обеспечивая оптимальную смесь направленного и диффузного окружающего звуков.
- THX Select Games: Этот режим разработан для воспроизведения звуков видеоигр в стерео и многоканальном варианте. В этом режиме обработка THX ASA применяется к тыловым каналам в составе 5.1-канально и 2.0-канально кодированных игровых источников, таких как аналоговые, PCM, DTS и Dolby Digital. Это позволяет точно позиционировать всю игровую информацию о звуковом окружении, создавая полную игровую среду – на все 360 градусов. THX Select2 Games уникальна в том смысле, что только она дает плавные переходы звучания во всех точках окружающего звукового поля.
- THX Select Music: Этот режим разработан для воспроизведения музыки, записанной в многоканальных форматах. В этом режиме обработка THX ASA применяется к тыловым каналам в составе 5.1-канально кодированной музыки, такой как DTS, Dolby Digital, DVD-Audio и т.п. для создания широкой и стабильной тыловой звуковой сцены.

## ■ TV Logic

Подходит для теле-шоу, транслируемых из эфирных студий. Усиливает эффект окружения звуком и повышает разборчивость диалогов, а также реалистичность акустического образа.

## ■ Unplugged

Подходит для акустической инструментальной, вокальной и джазовой музыки. Подчеркивая фронтальный стерео образ, создает эффект присутствия перед сценой.

## Выбираемые режимы прослушивания

Можно выбрать различные режимы прослушивания, в зависимости от формата входного сигнала и реального расположения колонок.

- Список выбираемых режимов прослушивания для кнопки MOVIE/TV (→ стр. 75)
- Список выбираемых режимов прослушивания, для кнопки MUSIC (→ стр. 78)
- Список выбираемых режимов прослушивания, для кнопки GAME (→ стр. 82)
- Когда подключены наушники, число выбираемых режимов прослушивания ограничено только Pure Audio, Mono, Direct, and Stereo.

### ■ Кнопка MOVIE/TV

Вы можете выбрать режим прослушивания, предназначенный для просмотра кино и ТВ программ.

Входной формат	Режимы прослушивания
Analog	Direct
	Mono
	 Dolby Surround
	DTS Neural:X
	THX Cinema*1
	TV Logic*2
	All Ch Стерео*3
	Full Mono*3
	T-D

\*1 Необходимо установить тыловые АС.

\*2 Необходимо установить тыловые или верхние АС.

\*3 Необходимо установить центральную АС, тыловые АС или верхние АС.

Входной формат	Режимы прослушивания
PCM	Direct
Музыкальные файлы (кроме DSD/ Dolby TrueHD)	Mono
	 Dolby Surround
	DTS Neural:X
	THX Cinema*1
	TV Logic*2
	All Ch Стерео*3
	Full Mono*3
	T-D

\*1 Необходимо установить тыловые АС.

\*2 Необходимо установить тыловые или верхние АС.

\*3 Необходимо установить центральную АС, тыловые АС или верхние АС.

Входной формат	Режимы прослушивания
Multich PCM	Direct
	Multich *1
	 Dolby Surround
	DTS Neural:X
	THX Cinema*2
	THX Sel Cinema*3
	THX Surr EX*3
	TV Logic*4
	All Ch Стерео*5
	Full Mono*5
	T-D

\*1 Необходимо установить центральную АС или тыловые АС.

\*2 Необходимо установить тыловые АС.

\*3 Необходимо установить задние тыловые АС. Этот вариант может быть выбран, когда входной формат 5.1-канальный.

\*4 Необходимо установить тыловые АС или верхние АС.

\*5 Необходимо установить центральную АС, тыловые АС или верхние АС.

Входной формат	Режимы прослушивания
DSD	Direct
	DSD *1 *2
	 Dolby Surround
	DTS Neural:X
	THX Cinema*3
	THX S2 Cinema*4
	THX Surr EX*4
	TV Logic*5
	All Ch Стерео*6
	Full Mono*6
	T-D

\*1 Не может быть выбран, если входной формат моно или 2-канальный

\*2 Необходимо установить центральную АС или тыловые АС.

\*3 Необходимо установить тыловые АС.

\*4 Необходимо установить задние тыловые АС. Этот вариант может быть выбран, когда входной формат 5.1-канальный.

\*5 Необходимо установить тыловые АС или верхние АС.

\*6 Необходимо установить центральную АС, тыловые АС или верхние АС.

Входной формат	Режимы прослушивания
Dolby Atmos	Direct
• Режимы прослушивания  Dolby Digital Plus или  Dolby TrueHD могут быть выбраны, если тыловые АС или верхние АС не подсоединены.	Dolby Atmos
	TV Logic
	All Ch Stereo
	Full Mono
	T-D

Входной формат	Режимы прослушивания
 DD	Direct
	 Dolby D *1 *2
	 Dolby Surround
	DTS Neural:X
	THX Cinema*3
	THX S2 Cinema*4
	THX Surr EX*4
	TV Logic*5
	All Ch Stereo*6
	Full Mono*6
	T-D

\*1 Не может быть выбран, если входной формат моно или 2-канальный



\*2 Необходимо установить центральную АС или тыловые АС.

\*3. Необходимо установить тыловые АС.

\*4 Необходимо установить задние тыловые АС. Этот вариант может быть выбран, когда входной формат 5.1-канальный.

\*5 Необходимо установить тыловые АС или верхние АС.

\*6 Необходимо установить центральную АС, тыловые АС или верхние АС.

Входной формат	Режимы прослушивания
 DD +	Direct
	 Dolby D+ *1 *2
	 Dolby Surround
	Neo:6 Cinema*3
	DTS Neural:X
	THX Cinema*4
	THX S2 Cinema*5
	THX Surr EX*5
	TV Logic*6
	All Ch Stereo*7
	Full Mono*7
	T-D

\*1 Не может быть выбран, если входной формат моно или 2-канальный



\*2 Необходимо установить центральную АС или тыловые АС.

\*3. Необходимо установить тыловые АС.

\*4 Необходимо установить задние тыловые АС. Этот вариант может быть выбран, когда входной формат 5.1-канальный.

\*5 Необходимо установить тыловые АС или верхние АС.

\*6 Необходимо установить центральную АС, тыловые АС или верхние АС.

Входной формат	Режимы прослушивания
 Dolby TrueHD	Direct
	 Dolby TrueHD *1 *2
	 Dolby Surround
	DTS Neural:X
	THX Cinema*3
	THX S2 Cinema*4
	THX Surr EX*4
	TV Logic*5
	All Ch Stereo*6
	Full Mono*7
	T-D

\*1 Не может быть выбран, если входной формат моно или 2-канальный

\*2 Необходимо установить центральную АС или тыловые АС.

\*3. Необходимо установить тыловые АС.

\*4 Необходимо установить задние тыловые АС. Этот вариант может быть выбран, когда входной формат 5.1-канальный.

\*5 Необходимо установить тыловые АС или верхние АС.

\*6 Необходимо установить центральную АС, тыловые АС или верхние АС.

Входной формат	Режимы прослушивания
DTS	Direct
	DTS *1 *2
	 Dolby Surround
	DTS Neural:X
	THX Cinema*3
	THX S2 Cinema*4
	THX Surr EX*4
	TV Logic*5
	All Ch Stereo*6
	Full Mono*6
	T-D

\*1 Не может быть выбран, если входной формат моно или 2-канальный

\*2 Необходимо установить центральную АС или тыловые АС.

\*3. Необходимо установить тыловые АС.

\*4 Необходимо установить задние тыловые АС. Этот вариант может быть выбран, когда входной формат 5.1-канальный.

\*5 Необходимо установить тыловые АС или верхние АС.

\*6 Необходимо установить центральную АС, тыловые АС или верхние АС.

Входной формат	Режимы прослушивания
DTS 96/24	Direct
	DTS 96/24 *1 *2
	 Dolby Surround
	DTS Neural:X
	THX Cinema*3
	THX S2 Cinema*4
	THX Surr EX*4
	TV Logic*5
	All Ch Stereo*6
	Full Mono*6
	T-D



- \*1 Не может быть выбран, если входной формат моно или 2-канальный
- \*2 Необходимо установить центральную АС или тыловые АС.
- \*3. Необходимо установить тыловые АС.
- \*4 Необходимо установить задние тыловые АС. Этот вариант может быть выбран, когда входной формат 5.1-канальный.
- \*5 Необходимо установить тыловые АС или верхние АС.
- \*6 Необходимо установить центральную АС, тыловые АС или верхние АС.

Входной формат	Режимы прослушивания
DTS Express	Direct
	DTS Express *1 *2
	 Dolby Surround
	DTS Neural:X
	THX Cinema*3
	THX S2 Cinema*4
	THX Surr EX*4
	TV Logic*5
	All Ch Stereo*6
	Full Mono*6
T-D	

- \*1 Не может быть выбран, если входной формат моно или 2-канальный
- \*2 Необходимо установить центральную АС или тыловые АС.
- \*3. Необходимо установить тыловые АС.
- \*4 Необходимо установить задние тыловые АС. Этот вариант может быть выбран, когда входной формат 5.1-канальный.
- \*5 Необходимо установить тыловые АС или верхние АС.
- \*6 Необходимо установить центральную АС, тыловые АС или верхние АС.

Входной формат	Режимы прослушивания
DTS-HD HR	Direct
	DTS-HD HR *1 *2
	 Dolby Surround
	DTS Neural:X
	THX Cinema*3
	THX S2 Cinema*4
	THX Surr EX*4
	TV Logic*5
	All Ch Stereo*6
	Full Mono*6
	T-D

- \*1 Не может быть выбран, если входной формат моно или 2-канальный
- \*2 Необходимо установить центральную АС или тыловые АС.
- \*3. Необходимо установить тыловые АС.
- \*4 Необходимо установить задние тыловые АС. Этот вариант может быть выбран, когда входной формат 5.1-канальный.
- \*5 Необходимо установить тыловые АС или верхние АС.
- \*6 Необходимо установить центральную АС, тыловые АС или верхние АС.

Входной формат	Режимы прослушивания
DTS-HD MSTR	Direct
	DTS-HD MSTR *1 *2
	 Dolby Surround
	DTS Neural:X
	THX Cinema*3
	THX S2 Cinema*4
	THX Surr EX*4
	TV Logic*5
	All Ch Stereo*6
	Full Mono*6
	T-D

- \*1 Не может быть выбран, если входной формат моно или 2-канальный
- \*2 Необходимо установить центральную АС или тыловые АС.
- \*3. Необходимо установить тыловые АС.
- \*4 Необходимо установить задние тыловые АС. Этот вариант

- может быть выбран, когда входной формат 5.1-канальный.
- \*5 Необходимо установить тыловые АС или верхние АС.
- \*6 Необходимо установить центральную АС, тыловые АС или верхние АС.

Входной формат	Режимы прослушивания
DTS-ES	Direct
	DTS *1
	ES Matrix*2
	ES Discrete*2
	 Dolby Surround
	DTS Neural:X
	THX Cinema*3
	TV Logic*4
	All Ch Stereo*5
	Full Mono*5
	T-D

- \*1 Может быть выбран, только если тыловые АС не установлены
- \*2 Необходимо установить задние тыловые АС.
- \*3. Необходимо установить боковые АС.
- \*4 Необходимо установить тыловые АС или верхние АС.
- \*5 Необходимо установить центральную АС, тыловые АС или верхние АС.

Входной формат	Режимы прослушивания
DTS-X	Direct
	DTS X
	TV Logic*1
	All Ch Stereo*2
	Full Mono*2
	T-D
	THX Cinema*3
	TV Logic*4
	All Ch Stereo*5
	Full Mono*5
	T-D

- \*1 Необходимо установить тыловые АС или верхние АС.
- \*2 Необходимо установить центральную АС, тыловые АС или верхние АС.

## ■ Кнопка MUSIC

Входной формат	Режимы прослушивания
Analog	Pure Audio
	Direct
	Stereo
	 Dolby Surround
	DTS Neural:X
	THX Music* <sup>1</sup>
	Orchestra* <sup>2</sup>
	Unplugged* <sup>2</sup>
	Studio-Mix* <sup>2</sup>
	All Ch Stereo* <sup>3</sup>
	Full Mono* <sup>4</sup>

\*1 Необходимо установить тыловые AC

\*2 Необходимо установить тыловые AC или верхние AC.

\*3 Необходимо установить центральную AC, тыловые AC или верхние AC.

Входной формат	Режимы прослушивания
PCM	Pure Audio
Музыкальные файлы (кроме DSD/ Dolby TrueHD)	Direct
	Stereo
	 Dolby Surround
	DTS Neural:X
	THX Music* <sup>1</sup>
	Orchestra* <sup>2</sup>
	Unplugged* <sup>2</sup>
	Studio-Mix* <sup>2</sup>
	All Ch Stereo* <sup>3</sup>
	Full Mono* <sup>4</sup>

\*1 Необходимо установить тыловые AC

\*2 Необходимо установить тыловые AC или верхние AC.

\*3 Необходимо установить центральную AC, тыловые AC или верхние AC.

Входной формат	Режимы прослушивания
Multich PCM	Pure Audio
	Direct
	Stereo
	Multich * <sup>1</sup>
	 Dolby Surround
	DTS Neural:X
	THX Music* <sup>2</sup>
	THX S2 Music* <sup>3</sup>
	Orchestra* <sup>4</sup>
	Unplugged* <sup>4</sup>
	Studio-Mix* <sup>4</sup>
	All Ch Stereo* <sup>5</sup>
	Full Mono* <sup>5</sup>

\*1 Необходимо установить центральную AC или тыловые AC.

\*2 Необходимо установить тыловые AC

\*3 Необходимо установить задние тыловые AC или верхние AC. Этот вариант можно выбрать, только если входной формат 5.1 каналов.

\*4 Необходимо установить тыловые AC или верхние AC.

\*5 Необходимо установить центральную AC, тыловые AC или верхние AC.

Входной формат	Режимы прослушивания
DSD	Pure Audio
	Direct
	Stereo
	DSD * <sup>1</sup> * <sup>2</sup>
	 Dolby Surround
	DTS Neural:X
	THX Music* <sup>3</sup>
	THX S2 Music* <sup>4</sup>
	Orchestra* <sup>5</sup>
	Unplugged* <sup>5</sup>
	Studio-Mix* <sup>5</sup>
All Ch Stereo* <sup>6</sup>	
Full Mono* <sup>6</sup>	

\*1 Не может быть выбран, если входной формат моно или 2-канальный

\*2 Необходимо установить центральную AC или тыловые AC.



\*3.Необходимо установить тыловые AC.

\*4 Необходимо установить задние тыловые AC или верхние AC. Этот вариант можно выбрать, только если входной формат 5.1 каналов.

\*5 Необходимо установить тыловые AC или верхние AC.

\*6 Необходимо установить центральную AC, тыловые AC или верхние AC.

Входной формат	Режимы прослушивания
Dolby Atmos	Pure Audio
	Direct
	Stereo
	Dolby Atmos
	Orchestra
	Unplugged
	Studio-Mix
	All Ch Stereo
	Full Mono
	T-D

• Режимы прослушивания  Dolby Digital Plus или  Dolby TrueHD могут быть выбраны, если тыловые AC или верхние AC не подсоединены.

Входной формат	Режимы прослушивания
 Dolby D	Pure Audio
	Direct
	Stereo
	 Dolby D *1 *2
	 Dolby Surround
	DTS Neural:X
	THX Music*3
	THX S2 Music*4
	Orchestra*5
	Unplugged*5
	Studio-Mix*5
	All Ch Стереo*6
Full Mono*6	

\*1 Не может быть выбран, если входной формат моно или 2-канальный



\*2 Необходимо установить центральную АС или тыловые АС.

\*3.Необходимо установить тыловые АС.

\*4 Необходимо установить задние тыловые АС или верхние АС. Этот вариант можно выбрать, только если входной формат 5.1 каналов.

\*5 Необходимо установить тыловые АС или верхние АС.

\*6 Необходимо установить центральную АС, тыловые АС или верхние АС.

Входной формат	Режимы прослушивания
 Dolby D+	Pure Audio
	Direct
	Stereo
	 Dolby D+ *1 *2
	 Dolby Surround
	DTS Neural:X
	THX Music*3
	THX S2 Music*4
	Orchestra*5
	Unplugged*5
	Studio-Mix*5
	All Ch Стереo*6
Full Mono*6	

\*1 Не может быть выбран, если входной формат моно или 2-канальный



\*2 Необходимо установить центральную АС или тыловые АС.

\*3.Необходимо установить тыловые АС.

\*4 Необходимо установить задние тыловые АС или верхние АС. Этот вариант можно выбрать, только если входной формат 5.1 каналов.

\*5 Необходимо установить тыловые АС или верхние АС.

\*6 Необходимо установить центральную АС, тыловые АС или верхние АС.

Входной формат	Режимы прослушивания
 Dolby TrueHD	Pure Audio (Европейская, австралийская и азиатская модели)
	Direct
	Stereo
	 Dolby TrueHD *1 *2
	 Dolby Surround
	DTS Neural:X
	THX Music*3
	THX S2 Music*4
	Orchestra*5
	Unplugged*5
	Studio-Mix*5
	All Ch Стереo*6
Full Mono*6	

\*2 Необходимо установить центральную АС или тыловые АС.

\*3.Необходимо установить тыловые АС.

\*4 Необходимо установить задние тыловые АС или верхние АС. Этот вариант можно выбрать, только если входной формат 5.1 каналов.

\*5 Необходимо установить тыловые АС или верхние АС.

\*6 Необходимо установить центральную АС, тыловые АС или рхние АС.

Входной формат	Режимы прослушивания
DTS	Pure Audio
	Direct
	Stereo
	DTS *1 *2
	 Dolby Surround
	DTS Neural:X
	THX Music*3
	THX S2 Music*4
	Orchestra*5
	Unplugged*5
	Studio-Mix*5
	All Ch Стерео*6
Full Mono*6	

\*1 Не может быть выбран, если входной формат моно или 2-канальный

\*2 Необходимо установить центральную АС или тыловые АС.

\*3.Необходимо установить тыловые АС.

\*4 Необходимо установить задние тыловые АС или верхние АС. Этот вариант можно выбрать, только если входной формат 5.1 каналов.

\*5 Необходимо установить тыловые АС или верхние АС.

\*6 Необходимо установить центральную АС, тыловые АС или верхние АС.

Входной формат	Режимы прослушивания
DTS 96/24	Pure Audio
	Direct
	Stereo
	DTS 96/24 *1 *2
	 Dolby Surround
	DTS Neural:X
	THX Music*3
	THX S2 Music*4
	Orchestra*5
	Unplugged*5
	Studio-Mix*5
	All Ch Стерео*6
Full Mono*6	

\*1 Не может быть выбран, если входной формат моно или 2-канальный

\*2 Необходимо установить центральную АС или тыловые АС.

\*3.Необходимо установить тыловые АС.

\*4 Необходимо установить задние тыловые АС или верхние АС. Этот вариант можно выбрать, только если входной формат 5.1 каналов.

\*5 Необходимо установить тыловые АС или верхние АС.

\*6 Необходимо установить центральную АС, тыловые АС или верхние АС.

Входной формат	Режимы прослушивания
DTS Express	Pure Audio
	Direct
	Stereo
	DTS Express *1 *2
	 Dolby Surround
	DTS Neural:X
	THX Music*3
	THX S2 Music*4
	Orchestra*5
	Unplugged*5
	Studio-Mix*5
	All Ch Стерео*6
Full Mono*6	

\*1 Не может быть выбран, если входной формат моно или 2-канальный

\*2 Необходимо установить центральную АС или тыловые АС.

\*3.Необходимо установить тыловые АС.

\*4 Необходимо установить задние тыловые АС или верхние АС. Этот вариант можно выбрать, только если входной формат 5.1 каналов.

\*5 Необходимо установить тыловые АС или верхние АС.

\*6 Необходимо установить центральную АС, тыловые АС или верхние АС.

Входной формат	Режимы прослушивания
DTS-HD HR	Pure Audio
	Direct
	Stereo
	DTS-HD HR *1 *2
	 Dolby Surround
	DTS Neural:X
	THX Music*3
	THX S2 Music*4
	Orchestra*5
	Unplugged*5
	Studio-Mix*5
	All Ch Стерео*6
Full Mono*6	

\*1 Не может быть выбран, если входной формат моно или 2-канальный

\*2 Необходимо установить центральную АС или тыловые АС.

\*3.Необходимо установить тыловые АС.

\*4 Необходимо установить задние тыловые АС или верхние АС. Этот вариант можно выбрать, только если входной формат 5.1 каналов.

\*5 Необходимо установить тыловые АС или верхние АС.

\*6 Необходимо установить центральную АС, тыловые АС или верхние АС.

Входной формат	Режимы прослушивания
DTS-HD MSTR	Pure Audio
	Direct
	Stereo
	DTS-HD MSTR *1 *2
	 Dolby Surround
	DTS Neural:X
	THX Music*3
	THX S2 Music*4
	Orchestra*5
	Unplugged*5
	Studio-Mix*5
	All Ch Стерео*6
Full Mono*6	

\*1 Не может быть выбран, если входной формат моно или 2-канальный

\*2 Необходимо установить центральную АС или тыловые АС.

\*3.Необходимо установить тыловые АС.

\*4 Необходимо установить задние тыловые АС или верхние АС. Этот вариант можно выбрать, только если входной формат 5.1 каналов.

\*5 Необходимо установить тыловые АС или верхние АС.

\*6 Необходимо установить центральную АС, тыловые АС или верхние АС.

Входной формат	Режимы прослушивания
DTS-ES	Pure Audio
	Direct
	Stereo
	DTS *1
	ES Matrix*2
	ES Discrete*2
	 Dolby Surround
	DTS Neural:X
	THX Music*3
	Orchestra*4
	Unplugged*4
	Studio-Mix*4
All Ch Стерео*5	
Full Mono*5	

\*1 Может быть выбран только тогда, когда тыловые АС не установлены

\*2 Необходимо установить задние тыловые АС.

\*3 Необходимо установить тыловые АС.

\*4 Необходимо установить тыловые АС или верхние АС.

\*5 Необходимо установить центральную АС, тыловые АС или верхние АС.

Входной формат	Режимы прослушивания
DTS:X	Pure Audio
	Direct
	Stereo
	DTS:X
	Orchestra*1
	Unplugged*1
	Studio-Mix*1
	All Ch Стерео*2
	Full Mono*2

\*1 Необходимо установить тыловые АС или верхние АС.

\*2 Необходимо установить центральную АС, тыловые АС или верхние АС.

## ■ Кнопка GAME

Входной формат	Режимы прослушивания
Analog	Direct
	 Dolby Surround
	DTS Neural:X
	THX Games* <sup>1</sup>
	Game-RPG* <sup>2</sup>
	Game-Action* <sup>2</sup>
	Game-Rock* <sup>2</sup>
	Game-Sports* <sup>2</sup>
	All Ch Стерео* <sup>3</sup>
	Full Mono* <sup>3</sup>
	T-D

\*1 Необходимо установить тыловые АС.

\*2 Необходимо установить тыловые АС или верхние АС.

\*3 Необходимо установить центральную АС, тыловые АС или верхние АС.

Входной формат	Режимы прослушивания
PCM Музыкальные файлы (кроме DSD/ Dolby TrueHD)	Direct
	 Dolby Surround
	DTS Neural:X
	THX Games* <sup>1</sup>
	Game-RPG* <sup>2</sup>
	Game-Action* <sup>2</sup>
	Game-Rock* <sup>2</sup>
	Game-Sports* <sup>2</sup>
	All Ch Стерео* <sup>3</sup>
Full Mono* <sup>3</sup>	
T-D	

\*1 Необходимо установить тыловые АС.

\*2 Необходимо установить тыловые АС или верхние АС.

\*3 Необходимо установить центральную АС, тыловые АС или верхние АС.

Входной формат	Режимы прослушивания
Multich PCM	Direct
	Multich * <sup>1</sup>
	 Dolby Surround
	DTS Neural:X
	THX Games* <sup>2</sup>
	THX Sel Games* <sup>3</sup>
	Game-RPG* <sup>4</sup>
	Game-Action* <sup>4</sup>
	Game-Rock* <sup>4</sup>
	Game-Sports* <sup>4</sup>
	All Ch Стерео* <sup>5</sup>
	Full Mono* <sup>5</sup>
	T-D

\*1 Необходимо установить центральную АС или тыловые АС.

\*2 Необходимо установить тыловые АС.

\*3 Необходимо установить задние тыловые АС. Этот вариант можно выбрать, только если входной формат 5.1 каналов.

\*4 Необходимо установить тыловые АС или верхние АС.

\*5 Необходимо установить центральную АС, тыловые АС или верхние АС.

Входной формат	Режимы прослушивания
DSD	Direct
	DSD * <sup>1</sup> * <sup>2</sup>
	 Dolby Surround
	DTS Neural:X
	THX Games* <sup>3</sup>
	THX Sel Games* <sup>4</sup>
	Game-RPG* <sup>5</sup>
	Game-Action* <sup>5</sup>
	Game-Rock* <sup>5</sup>
	Game-Sports* <sup>5</sup>
	All Ch Стерео* <sup>6</sup>
Full Mono* <sup>6</sup>	
T-D	

\*1 Не может быть выбран, если входной формат моно или 2-канальный

\*2 Необходимо установить центральную АС или тыловые АС.

\*3 Необходимо установить тыловые АС.

\*4 Необходимо установить задние тыловые АС. Этот вариант можно выбрать, только если входной формат 5.1 каналов.

\*5 Необходимо установить тыловые АС или верхние АС.

\*6 Необходимо установить центральную АС, тыловые АС или верхние АС.

Входной формат	Режимы прослушивания
Dolby Atmos • Режимы прослушивания  Dolby Digital Plus или  Dolby TrueHD могут быть выбраны, если тыловые АС или верхние АС не подсоединены.	Direct
	Dolby Atmos
	Game-RPG
	Game-Action
	Game-Rock
	Game-Sports
	All Ch Стерео
	Full Mono
	T-D

Входной формат	Режимы прослушивания
 Dolby D	Direct
	 Dolby D *1 *2
	 Dolby Surround
	DTS Neural:X
	THX Games*3
	THX Sel Games*4
	Game-RPG*5
	Game-Action*5
	Game-Rock*5
	Game-Sports*5
	All Ch Стереo*6
	Full Mono*6
	T-D

\*1 Не может быть выбран, если входной формат моно или 2-канальный

\*2 Необходимо установить центральную АС или тыловые АС.

\*3 Необходимо установить тыловые АС.

\*4 Необходимо установить задние тыловые АС. Этот вариант можно выбрать, только если входной формат 5.1 каналов.

\*5 Необходимо установить тыловые АС или верхние АС.

\*6 Необходимо установить центральную АС, тыловые АС или верхние АС.

Входной формат	Режимы прослушивания
 Dolby D+	Direct
	 Dolby D+ *1 *2
	 Dolby Surround
	DTS Neural:X
	THX Games*3
	THX Sel Games*4
	Game-RPG*5
	Game-Action*5
	Game-Rock*5
	Game-Sports*5
	All Ch Стереo*6
	Full Mono*6
	T-D

\*1 Не может быть выбран, если входной формат моно или 2-канальный



\*2 Необходимо установить центральную АС или тыловые АС.

\*3 Необходимо установить тыловые АС.

\*4 Необходимо установить задние тыловые АС. Этот вариант можно выбрать, только если входной формат 5.1 каналов.

\*5 Необходимо установить тыловые АС или верхние АС.

\*6 Необходимо установить центральную АС, тыловые АС или верхние АС.

Входной формат	Режимы прослушивания
 Dolby TrueHD	Direct
	 Dolby TrueHD *1 *2
	 Dolby Surround
	DTS Neural:X
	THX Games*3
	THX Sel Games*4
	Game-RPG*5
	Game-Action*5
	Game-Rock*5
	Game-Sports*5
	All Ch Стереo*6
	Full Mono*6
	T-D

\*1 Не может быть выбран, если входной формат моно или 2-канальный

\*2 Необходимо установить центральную АС или тыловые АС.

\*3 Необходимо установить тыловые АС.

\*4 Необходимо установить задние тыловые АС. Этот вариант можно выбрать, только если входной формат 5.1 каналов.

\*5 Необходимо установить тыловые АС или верхние АС.

\*6 Необходимо установить центральную АС, тыловые АС или верхние АС.

Входной формат	Режимы прослушивания
DTS	Direct
	DTS *1 *2
	 Dolby Surround
	DTS Neural:X
	THX Games*3
	THX Sel Games*4
	Game-RPG*5
	Game-Action*5
	Game-Rock*5
	Game-Sports*5
	All Ch Стерео*6
Full Mono*6	
T-D	

\*1 Не может быть выбран, если входной формат моно или 2-канальный

\*2 Необходимо установить центральную АС или тыловые АС.

\*3 Необходимо установить тыловые АС.

\*4 Необходимо установить задние тыловые АС. Этот вариант можно выбрать, только если входной формат 5.1 каналов.

\*5 Необходимо установить тыловые АС или верхние АС.

\*6 Необходимо установить центральную АС, тыловые АС или верхние АС.

Входной формат	Режимы прослушивания
DTS 96/24	Direct
	DTS 96/24 *1 *2
	 Dolby Surround
	DTS Neural:X
	THX Games*3
	THX Sel Games*4
	Game-RPG*5
	Game-Action*5
	Game-Rock*5
	Game-Sports*5
	All Ch Стерео*6
Full Mono*6	
T-D	

\*1 Не может быть выбран, если входной формат моно или 2-канальный

\*2 Необходимо установить центральную АС или тыловые АС.

\*3 Необходимо установить тыловые АС.

\*4 Необходимо установить задние тыловые АС. Этот вариант можно выбрать, только если входной формат 5.1 каналов.

\*5 Необходимо установить тыловые АС или верхние АС.

\*6 Необходимо установить центральную АС, тыловые АС или верхние АС.

Входной формат	Режимы прослушивания
DTS Express	Direct
	DTS Express*1 *2
	 Dolby Surround
	DTS Neural:X
	THX Games*3
	THX Sel Games*4
	Game-RPG*5
	Game-Action*5
	Game-Rock*5
	Game-Sports*5
	All Ch Стерео*6
Full Mono*6	
T-D	

\*1 Не может быть выбран, если входной формат моно или 2-канальный

\*2 Необходимо установить центральную АС или тыловые АС.

\*3 Необходимо установить тыловые АС.

\*4 Необходимо установить задние тыловые АС. Этот вариант можно выбрать, только если входной формат 5.1 каналов.

\*5 Необходимо установить тыловые АС или верхние АС.

\*6 Необходимо установить центральную АС, тыловые АС или верхние АС.



Входной формат	Режимы прослушивания
DTS-HD HR	Direct
	DTS-HD HR*1 *2
	 Dolby Surround
	DTS Neural:X
	THX Games*3
	THX Sel Games*4
	Game-RPG*5
	Game-Action*5
	Game-Rock*5
	Game-Sports*5
	All Ch Stereo*6
	Full Mono*6
T-D	

\*1 Не может быть выбран, если входной формат моно или 2-канальный

\*2 Необходимо установить центральную АС или тыловые АС.

\*3 Необходимо установить тыловые АС.

\*4 Необходимо установить задние тыловые АС. Этот вариант можно выбрать, только если входной формат 5.1 каналов.

\*5 Необходимо установить тыловые АС или верхние АС.

\*6 Необходимо установить центральную АС, тыловые АС или верхние АС.

Входной формат	Режимы прослушивания
DTS-HD MSTR	Direct
	DTS-HD MSTR*1 *2
	 Dolby Surround
	DTS Neural:X
	THX Games*3
	THX Sel Games*4
	Game-RPG*5
	Game-Action*5
	Game-Rock*5
	Game-Sports*5
	All Ch Stereo*6
	Full Mono*6
T-D	

\*1 Не может быть выбран, если входной формат моно или 2-канальный

\*2 Необходимо установить центральную АС или тыловые АС.

\*3 Необходимо установить тыловые АС.

\*4 Необходимо установить задние тыловые АС. Этот вариант можно выбрать, только если входной формат 5.1 каналов.

\*5 Необходимо установить тыловые АС или верхние АС.

\*6 Необходимо установить центральную АС, тыловые АС или верхние АС.

Входной формат	Режимы прослушивания
DTS-ES	Direct
	DTS*1
	ES Matrix*2
	ES Discrete*2
	 Dolby Surround*3
	DTS Neural:X
	THX Games*4
	Game-RPG*5
	Game-Action*5
	Game-Rock*5
	Game-Sports*5
	All Ch Stereo*6
Full Mono*6	
T-D	

\*1 Может быть выбран только, если тыловые АС не установлены.

\*2 Необходимо установить задние тыловые АС

\*3 Необходимо установить верхние АС

\*4 Необходимо установить тыловые АС.

\*5 Необходимо установить тыловые АС или верхние АС.

\*6 Необходимо установить центральную АС, тыловые АС или верхние АС.

Входной формат	Режимы прослушивания
DTS:X	Direct
	DTS:X
	Game-RPG*1
	Game-Action*1
	Game-Rock*1
	Game-Sports*1
	All Ch Stereo*2
	Full Mono*2
T-D	

\*1 Необходимо установить тыловые АС или верхние АС.

\*2 Необходимо установить центральную АС, тыловые АС или верхние АС.

## МЕНЮ НАСТРОЙКИ – SETUP MENU

### Список меню

Этот ресивер позволяет вам сконфигурировать более сложные настройки, чтобы обеспечить еще лучшие впечатления от просмотра и прослушивания. Подробное описание операций смотрите в Разделе «Работа с меню» - “Menu operations” (→ стр. 88).

<b>1. Input/Output Assign – Назначение входов/выходов</b>	<b>1. TV Out / OSD</b>	Задаёт назначение выходных разъемов телевизора и отображение в экранном меню телевизора, при использовании настроечного меню	<a href="#">Стр. 89</a>
	<b>2. HDMI Input</b>	Изменяет назначение кнопок селектора входов и входных разъемов HDMI In	<a href="#">Стр. 90</a>
	<b>3. Video Input</b>	Изменяет назначение кнопок селектора входов и входных разъемов COMPONENT VIDEO IN	<a href="#">Стр. 91</a>
	<b>4. Digital Audio Input</b>	Изменяет назначение кнопок селектора входов и входных разъемов DIGITAL IN COAXIAL/OPTICAL	<a href="#">Стр. 92</a>
	<b>5. Analog Audio Input</b>	Изменяет назначение кнопок селектора входов и входных разъемов AUDIO IN	<a href="#">Стр. 92</a>
<b>2. Speaker – Настройки акустических систем</b>	<b>1. Configuration</b>	Изменяет установки для подключенных акустических систем	<a href="#">Стр. 93</a>
	<b>2. Crossover</b>	Изменяет установки для частот кроссовера	<a href="#">Стр. 94</a>
	<b>3. Distance</b>	Задаёт расстояния от места прослушивания до каждой из колонок	<a href="#">Стр. 94</a>
	<b>4. Level Calibration</b>	Настраивает громкость для каждой из колонок	<a href="#">Стр. 95</a>
	<b>5. Dolby Enabled Speaker</b>	Изменяет установки для Dolby-оснащенных колонок	<a href="#">Стр. 95</a>
	<b>6. Equalizer Settings</b>	Задаёт настройки эквалайзера для каждой из колонок	<a href="#">Стр. 96</a>
	<b>7. THX Audio</b>	Изменяет установки режимов THX Audio	<a href="#">Стр. 97</a>
<b>3. Audio Adjust – Настройки звука</b>	<b>1. Multiplex/Mono</b>	Изменяет установки мультиплексного воспроизведения звука	<a href="#">Стр. 98</a>
	<b>2. Dolby</b>	Изменяет установки при подаче сигналов в формате Dolby	<a href="#">Стр. 98</a>
	<b>3. DTS</b>	Изменяет установки при подаче сигналов в формате DTS	<a href="#">Стр. 98</a>
	<b>4. LFE Level</b>	Задаёт уровень низкочастотных эффектов (LFE) для сигналов в форматах Dolby Digital, DTS, Multichannel PCM и DSD	<a href="#">Стр. 98</a>
	<b>5. Volume</b>	Изменяет установки громкости Volume	<a href="#">Стр. 99</a>

<b>4. Source - Источник</b>	<b>1. IntelliVolume</b>	Регулирует уровни громкости для каждого входного селектора, если есть разница в громкости различного оборудования, подключенного к ресиверу	<a href="#">Стр. 99</a>
	<b>2. Name Edit</b>	Задаёт удобное имя для каждого из входов	<a href="#">Стр. 99</a>
	<b>Audio Select</b>	Задаёт приоритеты входных селекторов, когда несколько аудио источников подключены к одному селектору входов	<a href="#">Стр. 100</a>
	<b>Video Select</b>	Когда выбран один из входов "TUNER", "NET", или "BLUETOOTH", можно задать вход, видео с которого будет выводиться на экран телевизора	<a href="#">Стр. 100</a>
<b>5. Hardware</b>	<b>1. HDMI</b>	Изменяет установки для функций HDMI	<a href="#">Стр. 101</a>
	<b>2. Network</b>	Изменяет установки для сетевых функций	<a href="#">Стр. 102</a>
	<b>3. Bluetooth</b>	Изменяет установки для сетевых функций <b>Bluetooth</b>	<a href="#">Стр. 104</a>
	<b>4. Power Management</b>	Изменяет установки для сетевых функций энергосбережения	<a href="#">Стр. 104</a>
<b>6. Multi Zone</b>	<b>1. Zone 2</b>	Изменяет установки для Zone 2	<a href="#">Стр. 106</a>
	<b>2. Remote Play Zone</b>	Изменяет установки для удаленного воспроизведения	<a href="#">Стр. 106</a>
<b>7. Miscellaneous</b>	<b>1. Tuner</b>	Изменяет шаг настройки тюнера по частоте	<a href="#">Стр. 106</a>
	<b>2. Remote ID</b>	Изменяет идентификатор пульта ДУ	<a href="#">Стр. 106</a>
	<b>3. Firmware Update</b>	Изменяет настройки процедуры обновления прошивки ПО	<a href="#">Стр. 107</a>
	<b>4. Initial Setup</b>	Из меню настройки переходит в меню первоначальной настройки и задаёт параметры	<a href="#">Стр. 107</a>
	<b>5. Lock</b>	Закрывает на «замок» меню настройки, чтобы нельзя было изменить заданные параметры	<a href="#">Стр. 107</a>

## Операции в меню

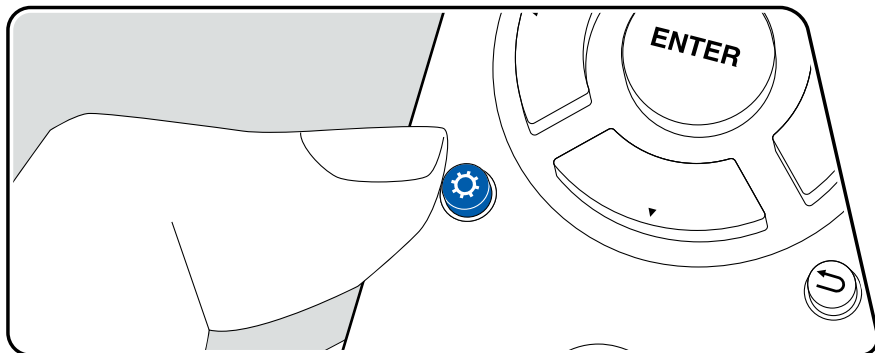

Вы можете провести настройку, следуя указаниям, появляющимся в меню OSD на экране телевизора. Нажмите кнопку «» на пульте для вывода на дисплей меню Setup.

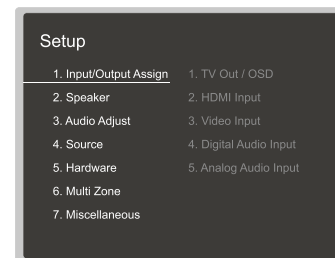

Выберите нужный пункт меню, используя кнопки курсора ▼/▲ на пульте, а затем нажмите кнопку ENTER для подтверждения выбора.

Используйте кнопки ◀/▶ для изменения установок по умолчанию.

Для возврата к предыдущему меню, нажмите кнопку ↶.

Для выхода из режима настройки, нажмите кнопку «» на пульте.

## 1. Input/Output Assign - Назначение входов/выходов

### ■ 1. TV Out / OSD – Выход на телевизор/Экранное меню

Задает установки функций экранного меню OSD на TV, когда вы используете меню настроек.

Настраиваемый пункт	Значение по умолчанию	Детали установки
HDMI Out	MAIN	Выберите разъем HDMI, к которому подсоединен телевизор. «MAIN»: если ваш телевизор подсоединен к HDMI OUT MAIN «SUB»: если ваш телевизор подсоединен к HDMI OUT SUB «MAIN+SUB»: если ваши телевизоры подсоединены к обоим выходам MAIN и SUB.
Dolby Vision	MAIN	Если вы хотите выдать видео в формате Dolby Vision с плеера на телевизор, который поддерживает Dolby Vision, выберите разъем HDMI OUT MAIN или SUB, к которому вы подключили телевизор, поддерживающий Dolby Vision. Эта настройка необходима только если вы задали «HDMI Out» как «MAIN+SUB» и подсоединили телевизоры и на MAIN и на SUB разъемы. «MAIN»: для выдачи Dolby Vision видео на телевизор, который поддерживает Dolby Vision, подключенный к разъему HDMI OUT MAIN. «SUB»: для выдачи Dolby Vision видео на телевизор, который поддерживает Dolby Vision, подключенный к разъему HDMI OUT SUB • Если вы выбрали «MAIN» или «SUB», но видео на телевизоре не отображается правильно, установите «Off».
OSD Language – язык экранного меню	English	Выберите язык экранных меню из следующего списка. Можно выбрать: English, German, French, Spanish, Italian, Dutch, Swedish, Russian или Chinese.

Настраиваемый пункт	Значение по умолчанию	Детали установки
Impose OSD – наложение экранного меню (On Screen Display)	On	Эта настройка определяет, отображаются ли на экране подробности работы именно в тот момент, когда подстраивается функция ресивера. «On»: Рабочее меню отображается на экране TV. «Off»: Рабочее меню не отображается на экране TV. Рабочее меню может не отображаться на экране даже когда выбрано «On», в зависимости от входного сигнала. Если рабочее меню не отображается, смените разрешение на подсоединенном устройстве.
Mini Player OSD	Always On	Вы можете воспроизводить на телевизоре изображение с другого входа, выбранного непосредственно перед воспроизведением аудио из сети NET или с входа BLUETOOTH. После переключения на вход NET или BLUETOOTH, запустите воспроизведение изображения и звука, затем при нажатии кнопки режимов MODE на пульте, изображение будет отображаться в полноэкранном режиме и аудио информация (Mini Player) для NET или BLUETOOTH отображается в углу экрана. Вы можете задать, следует ли выводить окно этого «мини-плеера» на экране все время. «Always On»: Mini Player отображается все время. «Auto Off»: Mini Player выключается автоматически через 30 секунд после того, как отображается. Он отображается в течение 30 секунд после операции, такой как изменение громкости. • При каждом нажатии кнопки MODE показывается или отключается видео. • Эта функция не может быть выбрана, если «Impose OSD» находится в положении «Off».
Screen Saver	3 minutes	Вы можете задать время, через которое запускается скрин-сейвер. Выберите значение из: 3 minutes, 5 minutes, 10 minutes и Off

## ■ 2. Вход HDMI

Можно изменить назначение кнопок входного селектора и разъемов HDMI IN.

Настраиваемый пункт	Значение по умолчанию	Детали установки
BD/DVD	HDMI 1 (HDCP 2.2)	«HDMI 1 (HDCP 2.2) « - «HDMI 6»: Желаемый разъем HDMI IN может быть назначен на кнопку BD/DVD. Если вы не назначили этот разъем, выберите «-----». Чтобы выбрать разъем HDMI IN, уже назначенный на другой входной селектор, смените сначала установку на «-----».
CBL/SAT	HDMI 2 (HDCP 2.2)	HDMI 1 (HDCP 2.2) « - «HDMI 6»: Желаемый разъем HDMI IN может быть назначен на кнопку CBL/SAT. Если вы не назначили этот разъем, выберите «-----». Чтобы выбрать разъем HDMI IN, уже назначенный на другой входной селектор, смените сначала установку на «-----».
STRM BOX	HDMI 3 (HDCP 2.2)	«HDMI 1 (HDCP 2.2) « - «HDMI 6»: Желаемый разъем HDMI IN может быть назначен на кнопку STRM BOX . Если вы не назначили этот разъем, выберите «-----». Чтобы выбрать разъем HDMI IN, уже назначенный на другой входной селектор, смените сначала установку на «-----».
GAME	HDMI 4 (HDCP 2.2)	«HDMI 1 (HDCP 2.2) « - «HDMI 6»: Желаемый разъем HDMI IN может быть назначен на кнопку GAME. Если вы не назначили этот разъем, выберите «-----». Чтобы выбрать разъем HDMI IN, уже назначенный на другой входной селектор, смените сначала установку на «-----».
PC	HDMI 5 (HDCP 2.2)	«HDMI 1 (HDCP 2.2) « - «HDMI 6»: Желаемый разъем HDMI IN может быть назначен на кнопку PC. Если вы не назначили этот разъем, выберите «-----». Чтобы выбрать разъем HDMI IN, уже назначенный на другой входной селектор, смените сначала установку на «-----».
CD	-----	«HDMI 1 (HDCP 2.2) « - «HDMI 6»: Желаемый разъем HDMI IN может быть назначен на кнопку CD. Если вы не назначили этот разъем, выберите «-----». Чтобы выбрать разъем HDMI IN, уже назначенный на другой входной селектор, смените сначала установку на «-----».
TV	-----	«HDMI 1 (HDCP 2.2) « - «HDMI 6»: Желаемый разъем HDMI IN может быть назначен на кнопку TV. Если вы не назначили этот разъем, выберите «-----». Чтобы выбрать разъем HDMI IN, уже назначенный на другой входной селектор, смените сначала установку на «-----».

Настраиваемый пункт	Значение по умолчанию	Детали установки
PHONO	-----	«HDMI 1 (HDCP 2.2) « - «HDMI 6»: Желаемый разъем HDMI IN может быть назначен на кнопку PHONO. Если вы не назначили этот разъем, выберите «-----». Чтобы выбрать разъем HDMI IN, уже назначенный на другой входной селектор, смените сначала установку на «-----».

**3. Видео вход**

Можно изменить назначение разъемов композитного видео входа VIDEO IN на кнопках селектора входов, если необходимо. Если вы не назначили этот разъем, выберите «-----».

Настраиваемый пункт	Значение по умолчанию	Детали установки
BD/DVD	COMPONENT 1	«COMPONENT 1» - «COMPONENT 2»: Назначает желаемый разъем COMPONENT VIDEO IN на кнопку BD/DVD. «VIDEO 1» - «VIDEO 2»: Назначает желаемый разъем VIDEO IN на кнопку BD/DVD.
CBL/SAT	VIDEO 1	«COMPONENT 1» - «COMPONENT 2»: Назначает желаемый разъем COMPONENT VIDEO IN на кнопку CBL/SAT. «VIDEO 1» - «VIDEO 2»: Назначает желаемый разъем VIDEO IN на кнопку CBL/SAT.
GAME	COMPONENT 2	«COMPONENT 1» - «COMPONENT 2»: Назначает желаемый разъем COMPONENT VIDEO IN на кнопку GAME. «VIDEO 1» - «VIDEO 2»: Назначает желаемый разъем VIDEO IN на кнопку GAME.
STRM BOX	VIDEO 2	«COMPONENT 1» - «COMPONENT 2»: Назначает желаемый разъем COMPONENT VIDEO IN на кнопку STRM BOX «VIDEO 1» - «VIDEO 2»: Назначает желаемый разъем VIDEO IN на кнопку STRM BOX.
PC	-----	«COMPONENT 1» - «COMPONENT 2»: Назначает желаемый разъем COMPONENT VIDEO IN на кнопку PC. «VIDEO 1» - «VIDEO 2»: Назначает желаемый разъем VIDEO IN на кнопку PC.
CD	-----	«COMPONENT 1» - «COMPONENT 2»: Назначает желаемый разъем COMPONENT VIDEO IN на кнопку CD. «VIDEO 1» - «VIDEO 2»: Назначает желаемый разъем VIDEO IN на кнопку CD.
TV	-----	«COMPONENT 1» - «COMPONENT 2»: Назначает желаемый разъем COMPONENT VIDEO IN на кнопку TV. «VIDEO 1» - «VIDEO 2»: Назначает желаемый разъем VIDEO IN на кнопку TV.
PHONO	-----	«COMPONENT 1» - «COMPONENT 2»: Назначает желаемый разъем COMPONENT VIDEO IN на кнопку PHONO. «VIDEO 1» - «VIDEO 2»: Назначает желаемый разъем VIDEO IN на кнопку PHONO.

## ■ 4. Digital Audio Input (Цифровой аудио вход)

Можно изменить назначение кнопок селектора входов и разъемов DIGITAL IN COAXIAL /OPTICAL. Если вы не назначили этот разъем, выберите «-----».

Настраиваемый пункт	Значение по умолчанию	Детали установки
BD/DVD	COAXIAL -	"COAXIAL 1", "OPTICAL 1", "OPTICAL 2": Назначает желаемый разъем DIGITAL IN на кнопку BD/DVD.
CBL/SAT	----	"COAXIAL 1", "OPTICAL 1", "OPTICAL 2": Назначает желаемый разъем DIGITAL IN на кнопку CBL/SAT.
GAME	-----	"COAXIAL 1", "OPTICAL 1", "OPTICAL 2": Назначает желаемый разъем DIGITAL IN на кнопку GAME.
STRM BOX	-----	"COAXIAL 1", "OPTICAL 1", "OPTICAL 2": Назначает желаемый разъем DIGITAL IN на кнопку STRM BOX.
PC	-----	"COAXIAL 1", "OPTICAL 1", "OPTICAL 2": Назначает желаемый разъем DIGITAL IN на кнопку PC.
CD	OPTICAL 1	"COAXIAL 1", "OPTICAL 1", "OPTICAL 2": Назначает желаемый разъем DIGITAL IN на кнопку CD.
TV	OPTICAL 2	"COAXIAL 1", "OPTICAL 1", "OPTICAL 2": Назначает желаемый разъем DIGITAL IN на кнопку TV.
PHONO	-----	"COAXIAL 1", "OPTICAL 1", "OPTICAL 2": Назначает желаемый разъем DIGITAL IN на кнопку PHONO.

Для PCM сигналов (стерео, моно) поддерживаются частоты дискретизации с цифрового входа (оптический и коаксиальный) - 32/44.1/48/88.2/96 кГц/16, 20, 24 bit.

## ■ 5. Analog Audio Input (Аналоговый аудио вход)

Можно изменить назначение кнопок селектора входов и разъемов AUDIO IN. Если вы не назначили этот разъем, выберите «-----».

Настраиваемый пункт	Значение по умолчанию	Детали установки
BD/DVD	AUDIO 1	"AUDIO 1" – «AUDIO 6»: Назначает желаемый разъем AUDIO IN на кнопку BD/DVD.
CBL/SAT	AUDIO 2	"AUDIO 1" – «AUDIO 6»: Назначает желаемый разъем AUDIO IN на кнопку CBL/SAT.
GAME	AUDIO 3	"AUDIO 1" – «AUDIO 6»: Назначает желаемый разъем AUDIO IN на кнопку GAME.
STRM BOX	AUDIO 4	"AUDIO 1" – «AUDIO 6»: Назначает желаемый разъем AUDIO IN на кнопку STRM BOX.
PC	-----	"AUDIO 1" – «AUDIO 6»: Назначает желаемый разъем AUDIO IN на кнопку PC.
CD	AUDIO 5	"AUDIO 1" – «AUDIO 6»: Назначает желаемый разъем AUDIO IN на кнопку CD.
TV	AUDIO 6	"AUDIO 1" – «AUDIO 6»: Назначает желаемый разъем AUDIO IN на кнопку TV.
PHONO	PHONO	Эта установка не может быть изменена..



## 2. Speaker – Настройки акустических систем

### ■ 1.Configuration - Конфигурация акустических систем)

Позволяет вам изменить такие установки, как число подключенных каналов, тип соединения фронтальных акустических систем, тип верхних акустических систем и прочие установки акустических систем.

Настраиваемый пункт	Значение по умолчанию	Детали установки
Speaker Channels - число подключенных каналов	7.1 ch	Выберите «2.1 ch», «3.1 ch», «4.1 ch», «5.1 ch», «6.1 ch», «7.1 ch», «2.1.2 ch», «3.1.2 ch», «4.1.2 ch» или «5.1.2 ch», в соответствии с числом подсоединенных АС.
Subwoofer - сабвуфер	Yes	Установка наличия сабвуфера - подсоединен он или нет. «Yes»: Когда сабвуфер подсоединен «No»: Когда сабвуфер не подсоединен
Height Speaker - верхние АС	Top Middle	Задайте тип верхних АС, если они подсоединены к разъемам – SURROUND BACK или HEIGHT. Выберите «Front High», «Top Front», «Top Middle», «Top Rear», «Rear High», «Dolby Speaker (Front)», или «Dolby Speaker (Surr)» в соответствии типом и размещением подсоединенных АС. • Если пункт не может быть выбран, даже когда соединение сделано правильно, проверьте, соответствуют ли настройки в меню «Speaker Channels» количеству подсоединенных каналов.
Zone Speaker - акустические системы в Зоне	No	Задает присутствие акустических систем на разъемах Zone 2: «Zone 2»: Когда акустические системы подсоединены к клеммам ZONE2 «No»: Когда нет акустических систем, подсоединенных к клеммам ZONE2
Bi-Amp - соединение фронтальных АС би-ампингом	No	Задайте тип соединения фронтальных АС, если они подключены би-ампингом (bi-amp). «No»: когда фронтальные АС подключены обычным способом. «Yes»: когда фронтальные АС подключены би-ампингом (bi-amp). Если пункт не может быть выбран, даже когда соединение сделано правильно, проверьте, соответствуют ли настройки в меню «Speaker Channels» количеству подсоединенных каналов.

Настраиваемый пункт	Значение по умолчанию	Детали установки
Speaker Impedance - импеданс акустических систем	6ohms	Задайте импеданс (Ω) подсоединенных акустических систем. «4ohms»: Когда любая их подсоединенных АС имеет импеданс не менее 4 Ω и до 6 Ω «6ohms»: Когда все подсоединенные акустические системы имеют импеданс более 6 Ω. • Чтобы узнать импеданс акустических систем, посмотрите маркировку на ее задней панели или загляните в инструкцию пользователя.

## ■ 2.Crossover - частота раздела кроссовера

Позволяет вам изменить такие установки, как частота раздела кроссовера для колонок.

Если вы используете THX-сертифицированные акустические системы, мы рекомендуем следующие установки:

- Задайте значение «80Hz(THX)» в строке меню Crossover frequency.
- Задайте значение «80Hz(THX)» в строке меню LPF или LFE.
- Задайте значение «Off» в меню Double Bass.

Настраиваемый пункт	Значение по умолчанию	Детали установки
Front	80Hz(THX)	Позволяет вам задать нижнюю граничную частоту выдачи басов для каждого из каналов от «40Hz» до «200Hz». «Full Band»: будет выдан полный диапазон частот. <ul style="list-style-type: none"> <li>• Если «Configuration» - «Subwoofer» задано как «No», то установка «Front» будет зафиксирована в положении «Full Band» и басовые частоты всех остальных каналов будут выдаваться через фронтальные акустические системы. Чтобы задать частоту, смотрите инструкции на используемые акустические системы.</li> </ul>
Center	80Hz(THX)	Позволяет вам задать нижнюю граничную частоту выдачи басов для каждого из каналов от «40Hz» до «200Hz». «Full Band»: будет выдан полный диапазон частот. <ul style="list-style-type: none"> <li>• Установка не может быть выбрана «Full Band», если колонки «Front» не заданы как «Full Band».</li> <li>• Если пункт невозможно выбрать даже если все соединения сделаны правильно, проверьте, совпадают ли настройки в меню «Configuration» - «Speaker Channels» с числом подсоединенных каналов.</li> </ul>
Height	80Hz(THX)	Позволяет вам задать нижнюю граничную частоту выдачи басов для каждого из каналов от «40Hz» до «200Hz». «Full Band»: будет выдан полный диапазон частот. <ul style="list-style-type: none"> <li>• Установка не может быть выбрана «Full Band», если колонки «Front» не заданы как «Full Band».</li> <li>• Если пункт невозможно выбрать даже если все соединения сделаны правильно, проверьте, совпадают ли настройки в меню «Configuration» - «Speaker Channels» с числом подсоединенных каналов.</li> </ul>

Настраиваемый пункт	Значение по умолчанию	Детали установки
Surround	80Hz(THX)	Позволяет вам задать нижнюю граничную частоту выдачи басов для каждого из каналов от «40Hz» до «200Hz». «Full Band»: будет выдан полный диапазон частот. <ul style="list-style-type: none"> <li>• Установка не может быть выбрана «Full Band», если колонки «Front» не заданы как «Full Band».</li> <li>• Если пункт невозможно выбрать даже если все соединения сделаны правильно, проверьте, совпадают ли настройки в меню «Configuration» - «Speaker Channels» с числом подсоединенных каналов.</li> </ul>
Surround Back	80Hz(THX)	Позволяет вам задать нижнюю граничную частоту выдачи басов для каждого из каналов от «40Hz» до «200Hz». «Full Band»: будет выдан полный диапазон частот. <ul style="list-style-type: none"> <li>• Установка «Full Band» может быть выбрана только когда «Surround» в положении «Full Band».</li> <li>• Если пункт невозможно выбрать даже если все соединения сделаны правильно, проверьте, совпадают ли настройки в меню «Configuration» - «Speaker Channels» с числом подсоединенных каналов.</li> </ul>
LPF of LFE	120 Hz	Позволяет вам задать нижнюю граничную частоту для канала LFE (низкочастотных эффектов) чтобы пропускать в этот канал сигналы более низкой частоты, чем установка и подавить нежелательные шумы. Фильтр НЧ будет эффективен только для источников с выделенным LFE каналом. Можно задать значения от «80Hz» до «120Hz». «Off»: Эта функция не используется
Double Bass	On	Эту установку можно выбрать только тогда, когда «Configuration» - «Subwoofer» находится в положении «Yes» и «Front» установлен в положение «Full Band». С помощью функции Double Bass вы можете усилить басовую отдачу, подав низкочастотные составляющие из левого, правого и центрального каналов на сабвуфер. «On»: Чтобы усилить басовую отдачу «Off»: Без усиления басовой отдачи <ul style="list-style-type: none"> <li>• Эта установка не будет автоматически сконфигурирована, даже если запустить программу автоматической калибровки AC.</li> </ul>

### ■ 3.Distance – расстояние до акустических систем

Позволяет вам задать расстояние от каждой из акустических систем до места прослушивания.

Настраиваемый пункт	Значение по умолчанию	Детали установки
Front Left	12.0 ft/3.60 m	Задайте расстояние между каждой из акустических систем и местом прослушивания.
Center	12.0 ft/3.60 m	Задайте расстояние между каждой из акустических систем и местом прослушивания.
Front Right	12.0 ft/3.60 m	Задайте расстояние между каждой из акустических систем и местом прослушивания.
Height Left	9.0ft/2.70m	Задайте расстояние от каждой из акустических систем до места прослушивания.
Height Right	9.0ft/2.70m	Задайте расстояние от каждой из акустических систем до места прослушивания.
Surround Right	7.0 ft/2.10 m	Задайте расстояние между каждой из акустических систем и местом прослушивания.
Surround Back Right	7.0 ft/2.10 m	Задайте расстояние между каждой из акустических систем и местом прослушивания.
Surround Back Left	7.0 ft/2.10 m	Задайте расстояние между каждой из акустических систем и местом прослушивания.
Surround Left	7.0 ft/2.10 m	Задайте расстояние между каждой из акустических систем и местом прослушивания.
Subwoofer	12.0 ft/3.60 m	Задайте расстояние между каждой из акустических систем и местом прослушивания.

- Значения по умолчанию зависят от региона.
- Единицы измерения расстояния можно изменять, нажав на кнопку MODE на пульте. Задайте я расстояния для конфигурирования установок. Когда установка в футах «Feet», ее можно задавать в пределах 0.1 ft - 30.0 ft, с шагом в 1.0 ft. Когда установка в метрах «meters», ее можно задавать в пределах: 0.03 м - 9.00 м, с шагом в 0.03 м.

### ■ 4.Level Calibration (Калибровка уровня громкости)

Позволяет вам отрегулировать уровень громкости каждой колонки с помощью встроенного генератора тест-тона, так чтобы громкость каждой колонки стала одинаковой в месте прослушивания.

Настраиваемый пункт	Значение по умолчанию	Детали установки
Front Left	0 dB	Выберите значение между "-12 dB" и "+12 dB" (с шагом в 1 дБ). Выберите желаемый уровень громкости в соответствии с тест-тоном, который выдается, когда вы меняете значение.
Center	0 dB	Выберите значение между "-12 dB" и "+12 dB" (с шагом в 1 дБ). Выберите желаемый уровень громкости в соответствии с тест-тоном, который выдается, когда вы меняете значение.
Front Right	0 dB	Выберите значение между "-12 dB" и "+12 dB" (с шагом в 1 дБ).. Выберите желаемый уровень громкости в соответствии с тест-тоном, который выдается, когда вы меняете значение.
Height Left	0 dB	Выберите значение между "-12 dB" и "+12 dB" (с шагом в 1 дБ).. Выберите желаемый уровень громкости в соответствии с тест-тоном, который выдается, когда вы меняете значение.
Height Right	0 dB	Выберите значение между "-12 dB" и "+12 dB" (с шагом в 1 дБ).. Выберите желаемый уровень громкости в соответствии с тест-тоном, который выдается, когда вы меняете значение.
Surround Right	0 dB	Выберите значение между "-12 dB" и "+12 dB" (с шагом в 1 дБ).. Выберите желаемый уровень громкости в соответствии с тест-тоном, который выдается, когда вы меняете значение.
Surr Back Right	0 dB	Выберите значение между "-12 dB" и "+12 dB" (с шагом в 1 дБ). Выберите желаемый уровень громкости в соответствии с тест-тоном, который выдается, когда вы меняете значение.
Surr Back Left	0 dB	Выберите значение между "-12 dB" и "+12 dB" (с шагом в 1 дБ).. Выберите желаемый уровень громкости в соответствии с тест-тоном, который выдается, когда вы меняете значение.
Surround Left	0 dB	Выберите значение между "-12 dB" и "+12 dB" (с шагом в 1 дБ). Выберите желаемый уровень громкости в соответствии с тест-тоном, который выдается, когда вы меняете значение.
Subwoofer	0 dB	Выберите значение между "-15 dB" и "+12 dB" (с шагом в 1 дБ).. Выберите желаемый уровень громкости в соответствии с тест-тоном, который выдается, когда вы меняете значение.

## ■ 5. Dolby Enabled Speaker – Dolby-оснащенные акустические системы

Настраиваемый пункт	Значение по умолчанию	Детали установки
Dolby Enabled Speaker to Ceiling	(6.0 ft/1.80 m)	Задайте расстояние между Dolby-оснащенными акустическими системами и потолком. Выберите между «0.1 ft/0.03 m» и «15.0 ft/4.50 m» (с шагом 0.1 ft/0.03 m). • Единицы измерения расстояний (ft/m) – те, что были выбраны в меню «Distance».
AccuReflex	(Off)	Можно усилить эффект отражения звука от потолка для Dolby-оснащенных акустических систем. «Off»: Эта функция не используется «On»: Эта функция используется.

- Эта установка не может быть выбрана, когда конфигурация «Configuration» - «Height Speaker» задана как «Dolby Speaker».

## ■ 6. Equalizer Settings (Настройки эквалайзера)

Позволяет вам отрегулировать уровень громкости в отдельных частотных полосах для каждой колонки. Вы сможете отрегулировать уровень в каждом диапазоне для каждой АС. Можно задать три варианта настроек эквалайзера и запомнить их в пресетах - Presets 1 - 3. Вы можете настраивать Subwoofer в пяти полосах низких частот, а остальные АС в девяти диапазонах (частотных полосах).

Настраиваемый пункт	Значение по умолчанию	Детали установки
Front	0 dB	Сначала выберите с помощью кнопок курсора ◀/▶ частоту АС от "25 Hz" до "16 kHz", а затем используйте кнопки ▼/▲ для настройки громкости в пределах от "-6dB" до "+6dB".
Center	0 dB	Сначала выберите с помощью кнопок курсора ◀/▶ частоту АС от "25 Hz" до "16 kHz", а затем используйте кнопки ▼/▲ для настройки громкости в пределах от "-6dB" до "+6dB".
Height	0 dB	Сначала выберите с помощью кнопок курсора ◀/▶ частоту АС от "25 Hz" до "16 kHz", а затем используйте кнопки ▼/▲ для настройки громкости в пределах от "-6dB" до "+6dB".

Настраиваемый пункт	Значение по умолчанию	Детали установки
Surround	0 dB	Сначала выберите с помощью кнопок курсора ◀/▶ частоту АС от "25 Hz" до "16 kHz", а затем используйте кнопки ▼/▲ для настройки громкости в пределах от "-6dB" до "+6dB".
Surround Back	0 dB	Сначала выберите с помощью кнопок курсора ◀/▶ частоту АС от "25 Hz" до "16 kHz", а затем используйте кнопки ▼/▲ для настройки громкости в пределах от "-6dB" до "+6dB"..
Subwoofer	0 dB	Сначала выберите с помощью кнопок курсора ◀/▶ частоту АС от «25 Hz» до «160 Hz», а затем используйте кнопки ▼/▲ для настройки громкости в пределах от «-6dB» до «+6dB». • Эта установка не может быть выбрана, если «Configuration» - «Subwoofer» задана как «No».

- Результат настройки может не соответствовать ожиданиям в зависимости от выбранного входного источника или установок режима прослушивания.

## ■ 7.THX Audio – Настройки THX Audio

Позволяет изменить Настройки THX Audio

Настраиваемый пункт	Значение по умолчанию	Детали установки
Back Speaker Spacing - выбор расстояния между тыловыми АС	> 4.0 ft или > 1.2m	<p>Выберите расстояние между вашими задними тыловыми акустическими системами из следующих значений. «&lt;1.0 ft/&lt;0.3 m», «1.0 - 4.0 ft/0.3 - 1.2 m», и «&gt;4.0 ft/&gt;1.2 m».</p> <ul style="list-style-type: none"> <li>На дисплее показывается расстояние в единицах измерения, выбранных в меню "Distance"</li> <li>Установка не может быть изменена, если в меню «Configuration» - «Zone Speaker задано что-либо иное, кроме «No» и ZONE2 активирована.</li> <li>Если пункт невозможно выбрать даже если все соединения сделаны правильно, проверьте, совпадают ли настройки в меню «Configuration» - «Speaker Channels» с числом подсоединенных каналов.</li> </ul>
THX Ultra/Select Subwoofer – Сабвуфер	No	<p>Задайте «Yes» или «No» для соединения с THX сертифицированным сабвуфером. «Yes»: если у вас подсоединен THX сертифицированный сабвуфер. «No»: если у вас не подсоединен THX сертифицированный сабвуфер. Установка не может быть изменена, если сабвуфера нет - «Subwoofer» задан как «No».</p>
BGC – компенсация граничных эффектов	Off	<p>Вы можете применить THX Boundary Gain Compensation (BGC) для компенсации преувеличенного подчеркивания низких частот (гулкости звука) для слушателей сидящих близко к стене. THX Select сертифицированные ресиверы оснащены функцией Boundary Gain Compensation (BGC) для улучшения баланса басов.</p> <p>«On»: Эта функция используется, «Off»: Эта функция не используется</p> <p>В следующих случаях установка не может быть изменена:</p> <ul style="list-style-type: none"> <li>- если «Configuration» - "Subwoofer" установлен в положение "No",</li> <li>- если "THX Ultra/Select Subwoofer" установлен в положение "No".</li> </ul>

Настраиваемый пункт	Значение по умолчанию	Детали установки
Loudness Plus - Тонкомпенсация THX	On	<p>Когда функция «Loudness Plus» установлена в положение «On», можно даже на малой громкости услышать каждый тончайший нюанс записи. Эта установка доступна только если выбран режим прослушивания «THX».</p> <p>«On»: Эта функция используется, «Off»: Эта функция не используется</p> <p><b>THX Loudness Plus</b></p> <p>THX Loudness Plus является новой технологией управления громкостью, доступной в THX Ultra и THX Select сертифицированных ресиверах.</p> <p>При помощи THX Loudness Plus, аудитория домашнего театра теперь может воспринимать богатые подробности в окружающем звуке на любом уровне громкости. Вследствие установки громкости ниже опорного уровня определенные элементы звука могут быть утеряны или восприняты по-разному одним и тем же слушателем. THX Loudness Plus компенсирует тональные и пространственные сдвиги, которые происходят, когда громкость уменьшена интеллектуально настроенными уровнями каналов звукового окружения и диапазоном частот. Этот позволяет слушателям воспринимать правильное воздействие аудио дорожек независимо от настройки громкости. THX Loudness Plus автоматически применяется по прослушиванию в любом режиме THX. Новые режимы THX Cinema, THX Music и THX Games разработаны для применения правильных настроек THX Loudness Plus для каждого типа программного материала.</p>

## 3. Audio Adjust - аудио настройки

### ■ 1. Multiplex/ Моно

Настраиваемый пункт	Значение по умолчанию	Детали установки
Multiplex Input Channel	Main	<p>Задаёт аудио канал или язык на выходе при прослушивании мультимплексного источника или многоязычных телепередач, и т.п.</p> <p>«Main»: Когда воспроизводится первичный аудио канал.                      «Sub»: Когда воспроизводится вторичный аудио канал.                      «Main/Sub»: Когда воспроизводится и первичный, и вторичный аудио канал.</p> <ul style="list-style-type: none"> <li>Если воспроизводится мультимплексный аудио источник, на дисплее при нажатии кнопки «i» на пульте будет выведено «1+1».</li> </ul>
Моно Input Channel	Left + Right	<p>Позволяет вам задать входной канал для использования при воспроизведении любого 2-канального цифрового источника, такого как Dolby Digital, или 2-канального аналогового/PCM источника в Моно режиме прослушивания.</p> <p>«Left»: Когда воспроизводится только левый канал источника.                      «Right»: Когда воспроизводится только правый канал источника.                      «Left + Right»: Когда воспроизводится и левый, и правый канал источника.</p>
Моно Output Speaker	Center	<p>Эта настройка определяет, какая акустическая система выдаёт монофонический звук, когда выбран режим прослушивания Mono.</p> <p>«Center»: Монофонический звук исходит только из центральной акустической системы (по умолчанию).                      «Left / Right»: Монофонический звук исходит из фронтальных левой и правой акустических систем.</p> <ul style="list-style-type: none"> <li>Если пункт невозможно выбрать даже если все соединения сделаны правильно, проверьте, совпадают ли настройки в меню «2. Speaker - «Configuration» - «Speaker Channels» с числом подсоединённых каналов..</li> </ul>

### ■ 2. Dolby

Задаёт установки для режимов прослушивания Dolby.

Настраиваемый пункт	Значение по умолчанию	Детали установки
Loudness Management	On	<p>При воспроизведении звука в формате Dolby TrueHD, включите функцию нормализации диалогов, которая поддерживает громкость диалогов на определенном уровне. Обратите внимание, что когда этот параметр выключен, функция Late Night «поздно ночью», которая позволяет наслаждаться окружающим звуком при низких уровнях громкости, фиксируется в положении выкл, при воспроизведении Dolby Digital Plus/Dolby TrueHD форматов.</p> <p>«On»: Эта функция будет использоваться                      «Off»: Эта функция не будет использоваться.</p>

### ■ 3. DTS

Настраиваемый пункт	Значение по умолчанию	Детали установки
DTS Auto Surround	On	<p>При подаче на вход DTS сигналов с расширенной информацией о каналах, оптимальный режим прослушивания выбирается автоматически в соответствии с этой расширенной информацией и конфигурацией АС у этого ресивера, при воспроизведении в режиме прямого декодирования.</p> <p>«On»: Эта функция используется                      «Off»: Аудио воспроизводится с тем же числом каналов, что и в входном сигнале, и в соответствии с конфигурацией АС у этого ресивера.</p> <ul style="list-style-type: none"> <li>Режимы прослушивания ES Matrix и ES Discrete не могут быть выбраны, если эта функция в положении «Off».</li> </ul>

## ■ 4. LFE Level

Настраиваемый пункт	Значение по умолчанию	Детали установки
DTS Auto Surround	On	<p>При подаче на вход DTS сигналов с расширенной информацией о каналах, оптимальный режим прослушивания выбирается автоматически в соответствии с этой расширенной информацией и конфигурацией AC у этого ресивера, при воспроизведении в режиме прямого декодирования.</p> <p>«On»: Эта функция используется</p> <p>«Off»: Аудио воспроизводится с тем же числом каналов, что и в входном сигнале, и в соответствии с конфигурацией AC у этого ресивера.</p> <ul style="list-style-type: none"> <li>Режимы прослушивания ES Matrix и ES Discrete не могут быть выбраны, если эта функция в положении «Off».</li> </ul>

## ■ 5. Volume

Выберите детальные настройки громкости для ресивера.

Настраиваемый пункт	Значение по умолчанию	Детали установки
Volume Display – отображение громкости на дисплее	Absolute	<p>Можно выбрать представление громкости на дисплее в абсолютных и в относительных значениях. Абсолютное значение 82.0 эквивалентно относительному 0.0dB.</p> <p>«Absolute»: абсолютные значения, такие как «0.5» - «99.5»</p> <p>«Relative»: относительные значения, такие как «-81 dB» и «+18.0dB»</p> <ul style="list-style-type: none"> <li>Если относительное значение задано как «82.0», на дисплее появится «82.0Ref».</li> </ul>
Mute Level	-∞dB	<p>Задайте уровень громкости ниже, чем тот, что используете для прослушивания, когда включаете Mute – приглушение. Выберите значение в пределах от «-∞dB», «-40dB», и «-20dB».</p>
Maximum Volume	Off	<p>При помощи этой настройки, вы можете ограничить максимальный уровень громкости. Выберите значение из: «Off», «50» - «99».</p>
Power On Volume	Last	<p>При помощи этой настройки, вы можете определить уровень громкости при включении AV ресивера. Выберите значение из: "Last" (тот же самый уровень громкости, при котором ресивер был переведен в режим Standby), «Min», «1» to «99» and «Max».</p> <p>Настройка "Power On Volume" не может быть установлена выше, чем "Maximum Volume".</p>

Настраиваемый пункт	Значение по умолчанию	Детали установки
Headphone Level	0 dB	<p>Вы можете задать разницу в громкости наушников относительно основной громкости. Выберите значение между: «-12 dB» и «+12 dB».</p>

## 4. Source - Настройка источников

### ■ 1. IntelliVolume

Позволяют отрегулировать разницу в громкости между различными устройствами, подсоединенными к ресиверу. Когда вы выберете желаемый вход, чтобы проверить видео или аудио, запустите воспроизведение на подключенном устройстве.

Настраиваемый пункт	Значение по умолчанию	Детали установки
IntelliVolume	0 dB	<p>Регулирует разницу в уровне громкости между различными устройствами, подсоединенными к ресиверу. Выберите значение между «-12 dB» и «+12 dB».</p> <p>Устанавливайте отрицательное значение, если громкость данного устройства больше, чем у других, и положительное – если меньше.</p> <ul style="list-style-type: none"> <li>Эта функция не работает в Зоне 2.</li> </ul>

### ■ 2.Name Edit - Редактирование названий

Позволяет вам задать простое имя для каждого из входов. Заданное имя будет выводиться на дисплей ресивера.

Настраиваемый пункт	Значение по умолчанию	Детали установки
Name Edit	Input Name	<p>1. Используйте кнопки курсора для выбора знака, и затем нажмите ENTER. Повторите этот шаг для ввода максимально 10 знаков. «Shift»: Переключает выведенный символ между строчными и заглавными символами «←(влево)/→(вправо)»: перемещает курсор в пределах области ввода названия. «Back Space»: «забой» стирает один символ налево от курсора. «Space»: Вводит символ пробела Нажатие CLR на пульте удаляет все введенные символы. Подтверждение вашего ввода.</p> <p>2. Когда вы закончили, чтобы сохранить название, выберите «OK» при помощи кнопок курсора и затем нажмите ENTER. Введенное имя будет сохранено.</p>

- Для наименования пресета радиостанции, используйте кнопку TUNER на пульте, затем выберите AM или FM, и потом выберите номер пресета.
- Функция NAME Edit не работает, когда селектор входов установлен в положение NET или BLUETOOTH.

## ■ Audio Select - Селектор аудио выходов

Задаёт установки для аудио входов. Их можно задать независимо для каждой из кнопок входных селекторов. Выбирайте входные селекторы для их конфигурирования.

Настраиваемый пункт	Значение по умолчанию	Детали установки
Audio Select	BD/DVD: HDMI CBL/ SAT: HDMI GAME: HDMI STRM BOX: HDMI PC: Analog AUX: Analog CD: OPTICAL PHONO: Analog TV: OPTICAL	<p>Позволяет вам выбрать приоритетный входной источник, когда несколько аудио источников подсоединены к одному входному селектору, например, на разъем BD/DVD HDMI и одновременно на разъем AUDIO. Вы не можете выбрать разъем, который не ассоциирован с текущим выбранным входом. Приоритет отдается HDMI → COAXIAL/ OPTICAL → Analog если эта установка не изменена. «ARC»: Когда приоритет отдается входному сигналу от ARC совместимого TV.</p> <ul style="list-style-type: none"> <li>• Эту установку можно выбрать, только когда «5. Hardware» – «HDMI» - «Audio Return Channel» установлен в «Auto» и когда выбран вход «TV».</li> <li>«HDM»: . Когда приоритет отдается входному сигналу от HDMI разъемов.</li> </ul>

Настраиваемый пункт	Значение по умолчанию	Детали установки
		<ul style="list-style-type: none"> <li>• Эту установку можно выбрать только, когда входной селектор назначен на разъем HDMI IN в меню настроек «1. Input/ Output Assign» - «HDMI Input».</li> <li>«COAXIAL» (ноаксиальный вход): Когда приоритет отдается входному сигналу от разъемов DIGITAL IN COAXIAL.</li> <li>• Эту установку можно выбрать только, когда входной селектор назначен на разъем COAXIAL в меню настроек «1. Input/ Output Assign» - «Digital Audio Input»</li> <li>«OPTICAL»: (оптический вход): Когда приоритет отдается входному сигналу от разъемов DIGITAL IN OPTICAL.</li> <li>• Эту установку можно выбрать только, когда входной селектор назначен на разъем OPTICAL в меню настроек «1. Input/ Output Assign» - «Digital Audio Input (Digital Audio Input)».</li> <li>«Analog»: Для выдачи аналогового аудио независимо от типа входного сигнала.</li> <li>• Эту установку можно выбрать только, когда входной селектор назначен на разъем AUDIO IN в меню настроек «1. Input/ Output Assign» - «Analog Audio Input»</li> </ul>
PCM Fixed Mode	Off	<p>Выберите, чтобы зафиксировать входной сигнал в PCM (кроме многоканального PCM), когда вы выбрали «HDMI», «DIGITAL AUDIO» или «OPTICAL» в меню «Audio Select». Задавайте этот вариант, если слышен шум или пропадает начало трека вслед за паузой при воспроизведении PCM источников. В нормальной ситуации выбирайте «Off»:</p> <ul style="list-style-type: none"> <li>• ..Смена установки «Audio Selector» переводит «PCM Fixed Mode» в положение «Off».</li> </ul>

Когда выбран один из входных селекторов: «TUNER», «NET» или «BLUETOOTH» установки «Source Setup» не могут быть изменены.

## ■ Video Select

Когда выбран вход «TUNER» «NET» или «BLUETOOTH», то можно выбрать вход, изображение с которого будет выводиться на дисплей.

Настраиваемый пункт	Значение по умолчанию	Детали установки
Video Select	Last	<p>«Last»: Выбирает видео вход, который воспроизводился перед этим входом. «BD/DVD», «CBL/SAT», «GAME», «STRM BOX», «PC», «CD», «TV», «PHONO»: воспроизводится видео с выбранного входа. Эта установка работает только для входного селектора, который назначен на «1. Input/Output Assign» - «HDMI Input» или «Video Input».</p>



- Когда язык OSD language задан как Chinese, эту установку можно выбрать только тогда, когда вход задан как «TUNER».

## 5. Hardware - настройка аппаратной части

### ■ 1.Настройка HDMI

Задаёт установки, связанные с функциями HDMI

Настраиваемый пункт	Значение по умолчанию	Детали установки
HDMI CEC	Off	<p>Установка в «On» активирует связь, управляющую выбором входа, а также другие функции связи с соединенными по HDMI CEC совместимыми устройствами.</p> <p>«On»: Когда эта функция используется.</p> <p>«Off»: Когда не используется эта функция.</p> <p>Когда вы меняете эту установку, выключите, а затем включите вновь все подсоединенные компоненты.</p> <ul style="list-style-type: none"> <li>• В зависимости от модели TV, связь может потребовать конфигурирования в телевизоре.</li> <li>• Когда эта установка в положении «On», при закрытии экранного меню на дисплей выводится наименование CEC-совместимого устройства и сообщение «CEC On».</li> <li>• Когда эта установка в положении «On», потребление в режиме standby может увеличиться. (В зависимости от статуса TV, ресивер может перейти в режим normal standby.)</li> <li>• Когда эта установка в положении «On» и вы слушаете аудио через динамики вашего TV, при вращении ручки MASTER VOLUME на ресивере на выход вместо них будут подключены колонки, подсоединенные к ресиверу. Если вы хотите слушать звук через ресивер или TV, смените установки ресивера или TV, или уменьшите громкость на ресивере.</li> <li>• Если при установке в положении «On» он что-то работает не так, смените эту установку на «Off».</li> <li>• Когда вы подсоединяете несовместимый с CEC компонент, или когда вы не уверены, что он совместимый, задайте установку «Off».</li> </ul>

Настраиваемый пункт	Значение по умолчанию	Детали установки
HDMI Standby Through	Off	<p>Позволяет видеосигналам с AV компонента, подсоединенного через HDMI, поступать на TV независимо от того, находится ли AV ресивер в состоянии standby.</p> <p>Только «Auto» и «Auto(Eco)» можно выбрать, если «HDMI CEC (RIHD)» в положении «On». Если вы выбрали что-то другое, переведите «HDMI CEC (RIHD)» в положении «Off.»</p> <ul style="list-style-type: none"> <li>• Потребление возрастает в режиме standby если установка иная, чем «Off».</li> </ul> <p>«BD/DVD», «CBL/SAT», «GAME», «STRM BOX», «PC», «CD», «TV», «PHONO»: Например, если вы выбрали «BD/DVD», то сможете воспроизводить на телевизоре сигнал с оборудования, подключенного к разъему «BD/DVD», даже если ресивер находится в режиме standby. Выберите эту установку, если вы решили, какой плеер будет использовать эту функцию.</p> <p>«Last»: Входной сигнал с компонента, подсоединенного к входному селектору, который был выбран как раз перед переходом ресивера в режим standby.</p> <p>«AUTO», «AUTO (Eco)»: Выберите одну из этих установок, когда используется CEC-совместимое оборудование.</p> <p>Вы можете воспроизводить видео и аудио со входа, выбранного на TV, независимо от того, что было выбрано ранее, перед переключением в режим standby, используя функцию связи CEC link.</p> <ul style="list-style-type: none"> <li>• Для показа на TV сигналов с плееров, которые не удовлетворяют стандарту CEC, вам нужно включить ресивер и переключиться на соответствующий вход.</li> <li>• При использовании TV, который удовлетворяет стандарту CEC, вы можете снизить потребление в режиме standby, за счет выбора «Auto (Eco)».</li> </ul>
Audio TV Out	Off	<p>Эта функция позволяет выдавать аудио через акустические системы TV, подсоединенного по HDMI при включенном ресивере.</p> <p>«On»: Когда используете эту функцию</p> <p>«Off»: Когда не используете эту функцию.</p> <ul style="list-style-type: none"> <li>• Эта функция зафиксирована в «Auto», когда установка «HDMI CEC (RIHD)» в «On». Если вы сменили установку, переведите «HDMI CEC (RIHD)» в «Off».</li> <li>• Режим прослушивания не может быть изменен, пока «Audio TV Out» в положении «On» и аудио выдается через акустические системы TV.</li> </ul>

Настраиваемый пункт	Значение по умолчанию	Детали установки
		<ul style="list-style-type: none"> <li>В зависимости от вашего TV или входного сигнала компонента, аудио может не выдаваться через акустические системы TV, даже если «Аудио TV Out» в положении «On». В таком случае, аудио выдается через акустические системы ресивера.</li> <li>Когда установки «Audio TV Out» или «HDMI CEC» в положении «On», и вы слушаете аудио через динамики вашего TV, то при вращении ручки MASTER VOLUME на ресивере на выход вместо них будут подключены колонки, подсоединенные к ресиверу. Если вы не хотите слушать звук через ресивер, смените установки ресивера или TV, или уменьшите громкость на устройстве.</li> </ul>
Audio Return Channel	Auto (*)	<p>Соединение с ARC совместимым TV при использовании HDMI кабеля позволяет прослушивать звуковое сопровождение TV через акустические системы, подсоединенные к ресиверу. (*) Чтобы использовать эту функцию, установите «HDMI CEC» в «On» заранее.</p> <p>«Auto»: Когда используете эту функцию. «Off»: Когда не используете эту функцию.</p>
Auto LipSync	On	<p>Эта функция автоматически корректирует рассинхронизацию между видео и аудио сигналами, основываясь на данных от HDMI LipSync совместимого TV.</p> <p>«On»: Когда используете эту функцию. «Off»: Когда не используете эту функцию.</p>

## ■ 2. Network - Сетевые настройки

Когда локальная сеть LAN конфигурируется с помощью DHCP, установите «DHCP» в «Enable» чтобы сконфигурировать все установки автоматически. («Enable» задано по умолчанию). Чтобы назначить фиксированные IP адреса для каждого компонента, вы должны перевести «DHCP» в «Disable» и назначить адрес для этого ресивера в поле «IP Address», а также задать информацию, касающуюся вашей LAN, такую как Subnet Mask и Gateway.

Настраиваемый пункт	Значение по умолчанию	Детали установки
Wi-Fi	Off (Wired)	<p>Позволяет вам подключить ресивер к Интернет через wireless LAN роутер.</p> <p>«On»: Беспроводное LAN соединение «OFF (Wired)»: Проводное LAN соединение</p>

Настраиваемый пункт	Значение по умолчанию	Детали установки
Wi-Fi Setup	-	Позволяет вам сконфигурировать установки беспроводной LAN сети, нажатием кнопки ENTER, когда на дисплее выведено «Start».
Wi-Fi Status	-	<p>Выводит на дисплей информацию о подсоединенной точке доступа.</p> <p>«SSID»: SSID подсоединенной точки доступа. «Security»: Метод защиты подсоединенной точки доступа. «Signal»: Сила сигнала подсоединенной точки доступа. «SSID»: SSID подсоединенной точки доступа.</p>
MAC Address	-	<p>Это MAC адрес AV ресивера.</p> <p>Это значение индивидуально для компонента и не может быть изменено.</p>
DHCP	Enable	<p>«Enable»: Авто конфигурирование с помощью DHCP «Disable»: Ручное конфигурирование без DHCP</p> <ul style="list-style-type: none"> <li>Если выберете «Disable», вы должны задать «IP Address», «Subnet Mask», «Gateway», и «DNS Server» вручную.</li> </ul>
IP Address	(0.0.0.0)	Выводит на дисплей/ Устанавливает IP адрес.
Subnet Mask	(0.0.0.0)	Выводит на дисплей/ Устанавливает subnet mask.
Gateway	(0.0.0.0)	Выводит на дисплей/ Устанавливает gateway.
DNS Server	(0.0.0.0)	Выводит на дисплей/ Устанавливает первичный DNS сервер.
Proxy URL	-	Выводит на дисплей/ Устанавливает URL прокси-сервера.
Proxy Port	(8080)	Выводит на дисплей/ Устанавливает номер порта прокси-сервера когда вы вводите "Proxy URL".
Friendly Name	Onkyo TX-NR686 XXXXXX	<p>Смена названия ресивера на более простое для вывода на дисплее оборудования, подсоединенного по сети.</p> <ol style="list-style-type: none"> <li>Нажмите кнопку ENTER для вывода экрана редактирования Edit.</li> <li>Выберите букву или символ с помощью кнопок курсора и нажмите ENTER. Повторите процедуру для ввода до 31 символа. «A/a»: Переключение заглавных и строчных символов. (При нажатии на кнопку +10 на пульте также происходит переключение заглавных и строчных символов.) «←» «→»: Продвигает курсор в направлении стрелок. «X»: Забой – удаляет символ слева от курсора. «L»: Пробел. Нажатие кнопки CLR на пульте удаляет все введенные символы.</li> <li>После ввода выберите «OK» с помощью кнопок курсора и нажмите ENTER.</li> </ol> <p>Введенное имя будет сохранено.</p>

Настраиваемый пункт	Значение по умолчанию	Детали установки
AirPlay Password - Пароль	-	<p>Можно ввести пароль (максимум 31 разряд) чтобы только знающий его пользователь мог использовать AirPlay.</p> <ol style="list-style-type: none"> <li>Нажмите кнопку ENTER для вывода экрана редактирования Edit.</li> <li>Выберите букву или символ с помощью кнопок курсора и нажмите ENTER. Повторите процедуру для ввода до 31 символа. «A/a»: Переключение заглавных и строчных символов. (При нажатии на кнопку +10 на пульте также происходит переключение заглавных и строчных символов.) «←» «→»: Продвигает курсор в направлении стрелок. «⊗»: Забой – удаляет символ слева от курсора. «␣»: Пробел. Нажатие кнопки D на пульте определяет, будет ли скрыт вводимый пароль « » или выведен на экран прямым текстом. Нажатие кнопки CLR на пульте удаляет все введенные символы.</li> <li>После ввода выберите «OK» с помощью кнопок курсора и нажмите ENTER. Введенный пароль будет сохранен.</li> </ol>
Usage Data	No	<p>Для улучшения качества своих продуктов и сервисов Onkyo может собирать информацию об использовании сетевых режимов. Выберите «Yes» если вы согласны со сбором информации от вас. Выберите «No» если вы не согласны со сбором информации от вас.</p> <p>Вы можете задать этот режим после подтверждения Информации о конфиденциальности (Privacy Policy). Когда вы выберете «Usage Data» и нажмете ENTER, на дисплее появится Privacy Policy. (Тот же самый экран появляется при настройке сетевого соединения.) Если вы согласны со сбором информации, эта установка принимает значение «Yes». Обратите внимание, что если вы согласны с Privacy Policy, но выбрали «No» для этой установки, информация не будет собираться.</p>
Network Check	-	<p>Проверка статуса сетевого соединения. Нажмите кнопку ENTER, когда «Start» будет выведено на дисплее.</p>

- Подождите немного, если «Network» не показано на экране. Это меню появится когда вы запустите сетевую функцию.

## ■ 3. Bluetooth (Настройка Bluetooth)

Задаёт установки, связанные с функциями Bluetooth.

Настраиваемый пункт	Значение по умолчанию	Детали установки
Bluetooth	On	Выбирает, использует ли ресивер функцию Bluetooth. «On»: Активирует функцию Bluetooth и позволяет ресиверу сопряжение с Bluetooth-оснащённым устройством. Установите эту функцию в «On», когда установки конфигурирования относятся к Bluetooth. «Off»: Когда не используете функцию Bluetooth.
Auto Input Change	On	Автоматически изменяет входной селектор на «BLUETOOTH», когда подсоединено Bluetooth-оснащённое устройство. «On»: Активирует эту функцию. «Off»: Отключает эту функцию. • Когда входной селектор не выбирается автоматически, установите эту функцию в «Off» и смените входной селектор вручную.
Auto Reconnect	On	Автоматически соединяет вновь с Bluetooth-оснащённым устройством, подсоединённым последним, когда вы меняли входной селектор на «BLUETOOTH». «On»: Активирует эту функцию. «Off»: Отключает эту функцию. • Эта функция может не работать в зависимости от вашего Bluetooth-оснащённого устройства.
Pairing Information - информация о предыдущем сопряжении	-	Эта функция инициализирует информацию о предыдущем сопряжении, хранящуюся в ресивере. Нажмите кнопку ENTER, когда «Clear» выведено на дисплее, чтобы инициализировать информацию о предыдущем сопряжении, хранящуюся в этом устройстве. • Эта функция не инициализирует информацию о предыдущем сопряжении в Bluetooth-оснащённом устройстве. Когда опять происходит сопряжение ресивера с устройством, убедитесь, что информация о предыдущем сопряжении с Bluetooth-оснащённым устройством заранее удалена. За информацией, как стереть информацию о сопряжении, обращайтесь к инструкции на Bluetooth-оснащённое устройство.
Device	-	Выводит на дисплей наименование Bluetooth-оснащённого устройства, подсоединённого к ресиверу. • Наименование не выводится на дисплей, когда «Status» в положении «Ready» и «Pairing».

Настраиваемый пункт	Значение по умолчанию	Детали установки
Status	-	Выводит на дисплей статус Bluetooth-оснащённого устройства, подсоединённого к ресиверу. «Ready»: Не сопряжено «Pairing»: Сопряжено «Connected»: Соединено успешно

- Подождите немного, если «Bluetooth» не может быть выбрано. Это меню появится когда вы запустите функцию Bluetooth.

## ■ 4. Power Management – управление питанием

Настраиваемый пункт	Значение по умолчанию	Детали установки
Sleep Timer	Off	Позволяет ресиверу автоматически переходить в режим standby после истечения заданного времени. Выберите значение от «30 min» до «60 min» и «90 min».. «Off»: функция автоматического перехода в режим standby отключена.
Auto Standby	On/Off	Эта функция переводит ресивер в режим standby автоматически при отсутствии активности в течение 20 минут, когда нет ни аудио, ни видео сигналов на входах. «On»: Чтобы переводить ресивер в режим standby автоматически. («ASP» мигает на дисплее.) «Off»: Чтобы не переводить ресивер в режим standby автоматически. • «Auto Standby» появляется на дисплее и в экранном меню за 30 секунд перед включением Auto Standby. • «Auto Standby» не работает, когда активна Zone 2. • Значение по умолчанию зависит от региона.
Auto Standby in HDMI Standby Through	Off	Включает/отключает установку «Auto Standby» когда «HDMI Through» в положении on. «On»: Включает эту функцию «Off»: Отключает эту функцию • Установка «HDMI Through» не может быть в положении On, когда установка «Auto Standby» находится в «Off».

Настраиваемый пункт	Значение по умолчанию	Детали установки
USB Power Out at Standby	Off	<p>Когда эта функция в положении «On», устройства, подсоединенные к порту USB получают питание, даже если ресивер находится в режиме standby.</p> <p>Потребление в режиме standby может возрасти, когда эта функция используется. Однако увеличение потребления сводится к минимуму благодаря автоматическому переходу в режим HYBRID STANDBY, в котором остаются работать только необходимые схемы.</p>
Network Standby	Off	<p>Эта функция позволяет вам включать питание AV ресивера по сети, используя для этого приложение, такое, как Onkyo Remote.</p> <p>«On»: Когда используете эту функцию                      «Off»: Когда не используете эту функцию.</p> <ul style="list-style-type: none"> <li>• Когда «Network Standby» используется, потребление возрастает даже когда ресивер в режиме standby. Однако, повышение потребления сводится к минимуму благодаря автоматическому включению режима HYBRID STANDBY, в котором только важные цепи продолжают работать.</li> <li>• Функция «Network Standby» с пониженным потреблением может быть отключена, если сетевое соединение утеряно. Используйте кнопку включения питания на пульте или на ресивере для его включения, если это произошло.</li> </ul>
Bluetooth Wakeup	Off	<p>Эта функция позволяет пробудить ресивер из режима standby подсоединив Bluetooth-оснащенное устройство. «On»: Когда используете эту функцию                      «Off»: Когда не используете эту функцию</p> <ul style="list-style-type: none"> <li>• При установке «On» потребление возрастает даже когда ресивер в режиме standby. Однако, повышение потребления сводится к минимуму благодаря автоматическому включению режима HYBRID STANDBY, в котором только важные цепи продолжают работать.</li> <li>• Эта установка зафиксирована в положении «Off», если «Bluetooth» - «Auto Input Change» находится в положении «Off».</li> </ul>

Подождите немного, если функции «Network Standby» или «Bluetooth Wakeup» не могут быть выбраны. Они станут доступны, когда запустятся сетевые функции.

## 6. Multi Zone - мультizonные соединения

### ■ 1. Zone 2

Задайте установки, относящиеся к зоне 2, такие как громкость в отдельной комнате.

Настраиваемый пункт	Значение по умолчанию	Детали установки
Maximum Volume	Off	Задает максимальное значение для Zone 2, чтобы избежать слишком большой громкости. Выберите значение от «Off», «50» до «99».
Power On Volume	Last	Задает значение громкости в Zone 2 в момент включения ресивера. Выберите значение от «Last» (громкость перед выключением ресивера), «Min», «1» до «99» и «Max». <ul style="list-style-type: none"> <li>• Большой уровень, чем «Maximum Volume», задать невозможно.</li> </ul>

### ■ 2. Remote Play Zone

Изменяет настройки для удаленного воспроизведения

Настраиваемый пункт	Значение по умолчанию	Детали установки
Remote Play Zone	Auto	<p>При воспроизведении с использованием AirPlay или Spotify Connect, или использовании функции Music Server для удаленного воспроизведения с вашего PC, можно выбрать, слушать ли звук в главной комнате (где находится ресивер) или in в отдельной комнате (ZONE 2).</p> <p>«Auto»: Когда в главной комнате входной селектор в положении NET, музыка воспроизводится в главной комнате. Когда в отдельной комнате входной селектор в положении NET и в главной комнате он в ином положении чем NET, тогда музыка воспроизводится в отдельной комнате.</p> <p>«Main», «Zone2»: воспроизведение привязано к выбранной комнате.</p> <ul style="list-style-type: none"> <li>• Эта функция может не работать, если что-то уже воспроизводится с теми же самыми сетевыми свойствами.</li> </ul>

## 7. Miscellaneous Прочие настройки

### ■ 1. Tuner

Можно изменить шаг настройки тюнера по частоте.

Настраиваемый пункт	Значение по умолчанию	Детали установки
AM/FM Frequency Step (Модели для Северной Америки и Тайваня)	10 kHz / 0.2 MHz	<p>Выберите шаг по частоте в соответствии с вашим регионом. Выберите шаг «10 kHz/0.2 MHz» или «9 kHz/0.05 MHz».</p> <ul style="list-style-type: none"> <li>• Когда меняется установка, все пресеты радиостанций стираются из памяти.</li> </ul>
AM/FM Freq Step (Европейская, австралийская и азиатские модели)	9 kHz	<p>Выберите шаг по частоте в соответствии с вашим регионом. Выберите шаг «10 кГц» или «9 кГц».</p> <ul style="list-style-type: none"> <li>• Когда меняется установка, все пресеты радиостанций стираются из памяти.</li> </ul>

### ■ 2. Remote ID - идентификатор ID для пульта.

Можно изменить идентификатор пульта.

Настраиваемый пункт	Значение по умолчанию	Детали установки
Remote ID	1	<p>Выберите идентификатор ID для пульта при использовании с ресивером из вариантов: «1», «2», и «3», и установите его, чтобы отличать пульт этого ресивера от пультов других компонентов Onkyo, когда несколько их них используются в одной комнате. Если вы сменили идентификатор ID в ресивере, задайте для пульта тот же самый ID согласно процедуре, приведенной ниже.</p> <p>Удерживая нажатой кнопку MODE, нажмите следующие кнопки на 3 секунды:</p> <ul style="list-style-type: none"> <li>• Чтобы сменить идентификатор ID для пульта на «1» – ◀◀◀ (Индикатор пульта мигнет один раз).</li> <li>• Чтобы сменить идентификатор ID для пульта на «2» – ▶▶▶ / ■■ (Индикатор пульта мигнет один дважды).</li> <li>• Чтобы сменить идентификатор ID для пульта на «3» – ▶▶▶▶ (Индикатор пульта мигнет три раза).</li> </ul>

### ■ 3. Firmware Update – обновление прошивки ПО

Можно изменить настройки процедуры обновления ПО.

Настраиваемый пункт	Значение по умолчанию	Детали установки
Update Notice	Enable	Эта функция оповещает о появлении новой прошивки ПО по сети. «Enable»: оповещает об обновлениях «Disable»: не оповещает об обновлениях
Version	-	Текущая версия прошивки ПО выводится на дисплее.
Update via NET	-	Нажмите кнопку ENTER, чтобы выбрать, когда вы хотите обновить прошивку ПО по сети. • Вы не сможете выбрать «Update via NET», если у вас нет доступа в Интернет или обновлять нечего.
Update via USB	-	Нажмите кнопку ENTER, чтобы выбрать, когда вы хотите обновить прошивку ПО через USB. • Вы не сможете выбрать «Update via USB», если запоминающее устройство USB не подсоединено или обновлять нечего в USB запоминающем устройстве.

• Подождите немного, пока не появится возможность выбрать в меню строку «Firmware Update». Она появится после того, как запустятся сетевые функции.

### ■ 4. Initial Setup – первоначальные настройки

Первоначальные настройки можно сделать в меню Setup.

• Подождите немного, пока не появится возможность выбрать в меню строку «Initial Setup». Она появится после того, как запустятся сетевые функции.

### ■ 5. Lock – Замок.

Настраиваемый пункт	Значение по умолчанию	Детали установки
Setup Parameter	Unlocked	Можно заблокировать меню Setup, чтобы защитить свои настройки. «Locked»: меню заблокировано. «Unlocked»: меню разблокировано.

## QUICK MENU – МЕНЮ БЫСТРОЙ НАСТРОЙКИ

### Операции в меню

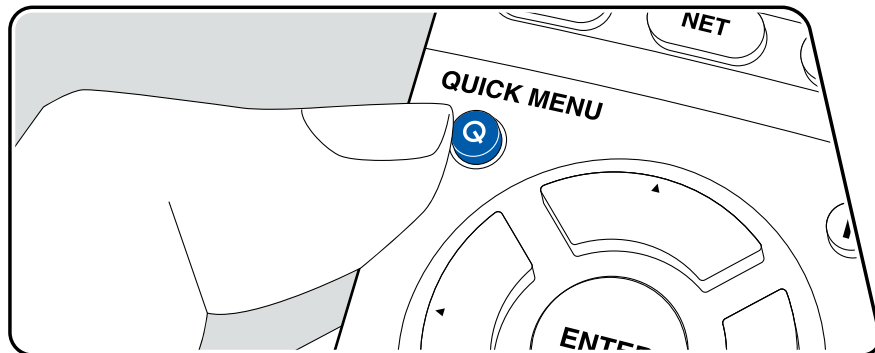

Вы можете быстро настраивать часто используемые параметры, такие как регулировка тембра и т.п., используя меню на экране.

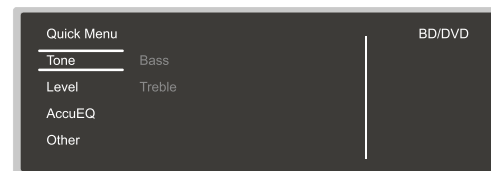

Вы можете задавать установки на экране телевизора во время воспроизведения. Нажмите кнопку Q на пульте дистанционного управления для выбора Quick Menu. Выберите элемент с помощью кнопок курсора на пульте дистанционного управления и нажмите клавишу ENTER, чтобы подтвердить Ваш выбор. Используйте кнопки курсора для изменения установок.

- Для возврата к предыдущему экрану нажмите кнопку RETURN.
- Для выхода из меню быстрой настройки нажмите кнопку Q на пульте.

### ■ Tone - тембр звука.

**BASS:** Повышает или понижает уровень низких частот в фронтальных колонках.

**TREBLE:** Повышает или понижает уровень высоких частот в фронтальных колонках.

- Тембр звука невозможно регулировать, когда выбран режим прослушивания Pure Audio (European, Australian and Asian models) или Direct.

### ■ Level – уровень громкости

**CENTER:** Регулирует уровень громкости в центральной АС при прослушивании какой-нибудь записи.

**SUBWOOFER - САБВУФЕР:** Регулирует уровень громкости сабвуфера при прослушивании какой-нибудь записи..

- Сделанные вами настройки будут сброшены до предыдущего состояния при переводе ресивера в режим standby.



## ■ AccuEQ

**ACCUEQ ROOM CALIBRATION:** Активирует или отключает функцию эквалайзера, которая корректирует искажения звука, вызванные акустической обстановкой в комнате. Если ее нужно активировать, обычно нужно выбрать «On (All Ch)», а если из процедуры нужно исключить фронтальные АС, то надо выбрать «On (ex. L/R)». Эту установку можно независимо задавать для каждого входного селектора.

**EQUALIZER - ЭКВАЛАЙЗЕР :** Выберите «Preset 1» - «Preset 3» сконфигурированные в подменю «2. Speaker» - «Equalizer Settings» из меню настройки Setup. При установке «Off» получается ровная частотная характеристика.

**RE-EQ, RE-EQ(THX):** Понижает долю высоких частот в звуковой дорожке, делая ее менее «яркой» и более подходящей для условий домашнего театра.

Функцию Re-EQ можно использовать в следующих режимах прослушивания: Dolby Digital, Dolby Digital Plus, Dolby Surround, Dolby TrueHD, Multichannel, DTS, DTS-ES, DTS 96/24, DTS-HD High Resolution Audio, DTS-HD Master Audio, DTS Neural:X, DTS Express, Neo:6 Cinema, и DSD.

Функцию Re-EQ(THX) можно использовать в следующих режимах прослушивания: THX Cinema и THX Select Cinema.

- Эту функцию нельзя использовать в режимах прослушивания Pure Audio (Европейские, австралийские и азиатские модели ) или Direct.

## ■ Прочие настройки

**A/V SYNC :** Если изображение отстает от звука, можно ввести задержку для звукового сопровождения, чтобы устранить рассогласование. Эту установку можно независимо задавать для каждого входного селектора.

- Эту функцию нельзя использовать в режимах прослушивания Pure Audio (Европейские, австралийские и азиатские модели ) или Direct.

**MUSIC OPTIMIZER:** Этот алгоритм улучшает качество сжатого аудио. Звучание файлов, сжатых с потерями, таких как MP3 улучшается. Эту установку можно независимо задавать для каждого входного селектора. Этот алгоритм эффективен только для сигналов с частотой 48 kHz и ниже. Он не эффективен для сигналов типа bitstream.

- Эту функцию нельзя использовать в режимах прослушивания Pure Audio (Европейские, австралийские и азиатские модели ) или Direct.

**LATE NIGHT:** Эта функция помогает лучше услышать тихие звуки. Она полезна, когда вы хотите смотреть кино в ночное время и понижаете громкость. Эта функция работает

только при воспроизведении входных сигналов в форматах Dolby и DTS.

- Эту функцию нельзя использовать в следующих случаях. – Если «Loudness Management» в положении «Off» при воспроизведении Dolby Digital Plus или Dolby TrueHD – Если на входе сигнал DTS и «Dialog Control» в ином положении, чем 0 dB

**CENTER SPREAD:** Регулирует ширину звукового поля фронтальных каналов при воспроизведении в режиме Dolby Surround. Для расширения звукового поля фронтальных каналов влево и вправо выберите «On». Для того чтобы сконцентрировать звук в центре, задайте «Off».

- В зависимости от установок АС, это параметр может быть зафиксирован в положении «Off».

**DIALOG CONTROL:** Можно повысить относительную громкость диалогов в звуковом сопровождении с шагом в 1 dB до 6 dB, чтобы легче воспринимать речь на фоне окружающих шумов.

- Эта функция не работает для контента не в формате DTS:X.
- Мы планируем обеспечить поддержку формата DTS:X с помощью обновления прошивки ПО для ресивера. До обновления будет вызываться функция Center Image.
- С некоторыми видами контента эта функция не работает.

**HDMI OUT:** Позволяет выбрать разъем HDMI для выдачи видео сигналов на выход через «MAIN», «SUB», и «MAIN+SUB».

## WEB SETUP - СЕТЕВЫЕ НАСТРОЙКИ

### Операции в меню

Вы можете сделать настройки сетевых функций для данного устройства в интернет-браузере на ПК, смартфоне и т. п.

1. Нажмите кнопку «» на пульте дистанционного управления, чтобы отобразить меню настроек Setup.
2. Выберите «5. Hardware» - «Network» кнопками с курсорами, затем запишите IP-адрес, отображаемый в поле «IP-адрес».
3. Запустите интернет-браузер на вашем компьютере или смартфоне и введите IP-адрес устройства в поле URL.
4. Информация для ресивера (экран настройки Web Setup) отображается в интернет-браузере.



5. После изменения настроек, выберите « Save » для сохранения настроек.

**DEVICE INFORMATION** вы можете сменить Friendly Name, задать пароль AirPlay Password, и т.п.

**Control4:** Зарегистрируйте свой ресивер, если используете систему Control4.

**Firmware Update:** Выберите обновление прошивки ПО, которое вы скачали на PC, чтобы смогли провести обновление для ресивера.

**NETWORK SETTING Status:** вы можете увидеть информацию про сеть, такую например, как: MAC адрес и IP адрес для этого ресивера.

**Network Connection:** Можно выбрать способ подсоединения к сети. Если выбрать

«Wireless», надо также выбрать точку доступа из меню «Wi-Fi Setup» для соединения.

**DHCP:** Можно изменить установки DHCP. Если вы выберете «Off», задайте «IP Address», «Subnet Mask», «Gateway», и «DNS Server» вручную.

**Proxy:** Выведите и задайте URL для прокси-сервера.

## ОБНОВЛЕНИЕ ПРОШИВКИ ПО

### Описание обновления прошивки ПО в этом ресивере

Существуют два метода обновления программного обеспечения (ПО) ресивера – через сеть и с USB накопителя. Выберите тот, который вам лучше подходит..

- За самой свежей информацией о прошивках обращайтесь на веб-сайт Onkyo.
- Перед обновлением, убедитесь, что микрофон для калибровки акустических систем не подключен.
- В ходе обновления не делайте следующее:
  - Никогда не вставляйте и не выдергивайте кабели, USB устройство, микрофон для калибровки акустических систем или наушники, не проводите никаких процедур с компонентами, таких, как выключение питания.
  - Не пытайтесь получить доступ к этому ресиверу с PC или смартфона, используя Android приложение
- Процесс обновления может занять около 20 минут до завершения при любом из методов, по сети или через USB. Более того, существующие установки будут сохранены независимо от использованного метода.

Когда ресивер подключен к сети, вы можете получить уведомления об обновлениях ПО на дисплее. Для установки обновления выберите «Update Now» с помощью кнопок курсора на пульте и затем нажмите ENTER. Ресивер автоматически перейдет в режим standby после того как сообщение «Completed!» (Завершено) появится на дисплее.

**ОГРАНИЧЕННАЯ ОТВЕТСТВЕННОСТЬ:** Программа и сопровождающая ее онлайн документация предоставляются вам для использования на свой собственный страх и риск. Onkyo ни при каких обстоятельствах не несет никакой ответственности перед вами или третьими лицами за любые возможные повреждения, возникающие вследствие использования вами или невозможности использования прошитого ПО, включая, но не ограничиваясь, потерями любого оборудования, носителей или данных, или же прочих, специальных, непреднамеренных или последовавших повреждений, даже если Onkyo была предупреждена о возможности такого ущерба.

**Обновление прошивки ПО по сети (→см. стр. 112)**

## Обновление прошивки ПО по сети

- Проверьте, включен ли ваш ресивер, и что соединение с Интернет надежно.
  - Выключите управляющий компонент (PC и т.п.) подсоединенный к сети.
  - Остановите воспроизведение Интернет-радио, USB запоминающего устройства или серверного контента.
  - Если Zone 2 активна, нажмите кнопку OFF на ресивере для ее выключения.
  - Если «HDMI CEC» в положении «On», переведите его в «Off» (значение по умолчанию).
- После нажатия кнопки «» на пульте, выберите «5. Hardware» - «HDMI» с помощью кнопок курсора и нажмите кнопку ENTER. Затем выберите «HDMI CEC», чтобы перевести ее в положение «Off».

\*Описание может отличаться от вида на экране, но это не влияет на способ работы или на функции.

### Обновление

1. Нажмите кнопку «» на пульте. Меню Setup появится на экране телевизора.
2. Выберите последовательно «7. Miscellaneous» - «Firmware Update» - «Update via NET», используя кнопки курсора, а затем нажмите кнопку ENTER.

- Если меню «Firmware Update» остается закрытой серым фоном и не может быть выбрано, пожалуйста, дождитесь, когда оно станет работоспособным.
- Если обновлять нечего, то вы не сможете выбрать «Update via NET».

3. Выберите «Update» и нажмите кнопку ENTER для запуска обновления.

\* В ходе обновления, экран TV может потемнеть в зависимости от обновляемой программы. В этом случае проверьте ход процесса на дисплее ресивера. Экран TV останется темным пока обновление не завершится и питание будет включено вновь.

\* «Completed!» будет выведено на дисплее, когда обновление будет завершено.

4. Нажмите кнопку  ON/STANDBY на ресивере для перевода его в режим standby. Это завершает процедуру обновления прошивки ПО и вы теперь имеете самую новую версию ПО.

- Не используйте кнопку выключения  на пульте.

## Если на дисплее появляется сообщение об ошибке

Если возникла ошибка, на дисплее передней панели AV ресивера появляется сообщение «\*-\* \*. Error!»

(«\*-\* \*) цифровые символы, выведенные на дисплее когда возникла ошибка, обозначены звездочками) Проверьте следующее:

Error Code

- \*-01, \*-10:

Кабель Ethernet не обнаружен. Подсоедините кабель как следует.

- \*-02, \*-03, \*-04, \*-05, \*-06, \*-11, \*-13, \*-14, \*-16, \*-17, \*-18, \*-20, \*-21:

Ошибка интернет соединения. Проверьте следующие:

- Убедитесь, что роутер включен
- Убедитесь, что AV ресивер и роутер соединены Ethernet кабелем и подсоединены к сети

Если они подсоединены, отсоедините, а потом вновь подсоедините сетевой шнур питания устройства и роутера. Это может устранить ошибку. Если вы все еще не можете соединиться с Интернет, DNS сервер или прокси-сервер может быть временно отключен. Проверьте состояние сервиса у вашего ISP провайдера.

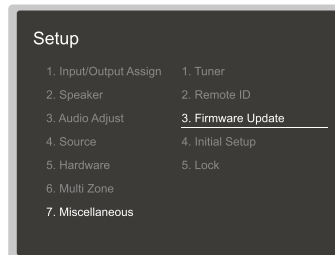
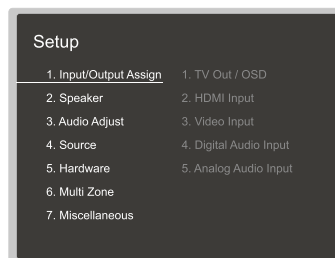

- Прочие: Отсоедините, а потом вновь подсоедините сетевой шнур питания, и начните процедуру сначала.

**Обновление прошивки ПО через USB (→ см. стр. 114)**

## Обновление прошивки ПО через USB

- Подготовьте USB запоминающее устройство емкостью 128 Мбайт или выше. Файловая система должна быть FAT16 или FAT32.

- Карты памяти, вставленные в USB кард-ридер нельзя использовать для этой функции.

- USB накопители с защитой данных не поддерживаются.

- USB хабы и USB устройства с функциями концентраторов не поддерживаются. Не подключайте такие устройства к ресиверу.

- Сотрите все данные, хранящиеся на USB запоминающем устройстве.
- Выключите компоненты контроллеры (PC и т.п.), подсоединенные к сети.
- Остановите воспроизведение Интернет-радио, USB запоминающего устройства или серверного контента.
- Если Zone 2 активна, нажмите кнопку OFF на ресивере для ее выключения.
- Если «HDMI CEC» в положении «On», переведите его в «Off» (значение по умолчанию).  
– После нажатия кнопки  RCV, нажмите кнопку HOME на пульте. Выберите «Setup» с помощью кнопок курсора и нажмите кнопку ENTER. Затем, после выбора «11. HDMI Setup» и нажатия кнопки ENTER, выберите «HDMI CEC», чтобы перевести ее в «Off».

\* Некоторые USB запоминающие устройства довольно долго загружаются, могут не загружаться правильно или могут не записываться правильно в зависимости от устройства или их контента.

\* Опкуо не несет никакой ответственности за любые возможные потери или повреждения данных, или отказ накопителей, возникших в результате использования USB запоминающего устройства с AV ресивером. Благодарим за ваше понимание.

\* Описание может отличаться от вида на экране, но это не влияет на способ работы или на функции.

### Обновление

1. Подсоедините USB накопитель к вашему компьютеру PC.
2. Скачайте файл программного обеспечения с веб-сайта Опкуо на ваш PC и раскройте его.

Имя файла прошивки ПО следующее:

ONKAVR \*\*\*\*\_\*\*\*\*\*.zip

Извлеките из архива скачанный файл. Номера папок и файлов будут

различными в зависимости от модели.

3. Скопируйте извлеченные файлы на USB накопитель. Будьте осторожны и не копируйте zip-файл.

4. Вставьте USB запоминающее устройство в USB порт ресивера.

\* Если вы подсоединяете USB привод на жестком диске к USB порту ресивера, мы рекомендуем для его питания использовать AC адаптер.

\* Если USB запоминающее устройство разбито на части, каждая из них рассматривается как независимое устройство.

5. Нажмите кнопку  на пульте.

Меню Setup появится на экране телевизора.

6. Выберите последовательно «7. Miscellaneous» - «Firmware Update» - «Update via USB», используя кнопки курсора, а затем нажмите кнопку ENTER.

- Если меню «Firmware Update» остается закрытой серым фоном и не может быть выбрано, пожалуйста, дождитесь, когда оно станет работоспособным.
- Если обновлять нечего, то вы не сможете выбрать «Update via USB».

7. Выберите «Update» и нажмите кнопку ENTER для запуска обновления.

- В ходе обновления, экран TV может потемнеть в зависимости от обновляемой программы. В этом случае проверьте ход процесса на дисплее ресивера. Экран TV останется темным пока обновление не завершится, и питание будет включено вновь.

- В ходе обновления, не выключайте, не отсоединяйте и затем не подсоединяйте USB запоминающее устройство.

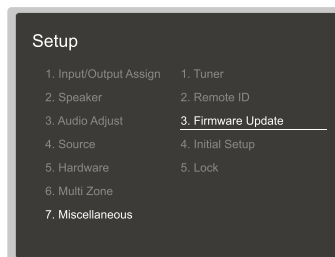
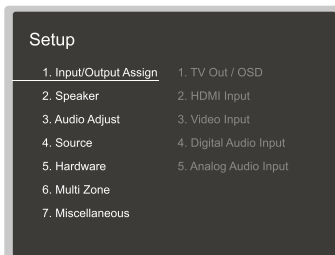

- «Completed!» будет выведено на дисплее, когда обновление будет завершено.
8. Отсоедините USB запоминающее устройство от ресивера.
9. Нажмите кнопку ON/STANDBY на ресивере для перевода его в режим standby. Это завершает процедуру обновления прошивки ПО и вы теперь имеете самую новую версию ПО.
- Не используйте кнопку выключения на пульте.

## Если на дисплее выведено сообщение об ошибке

Если возникла ошибка, на дисплее передней панели AV ресивера появляется сообщение "Error!! \*-\*" . (алфавитно-цифровые символы обозначены звездочками)

Проверьте следующее:

Код ошибки

- \*-01, \*-10:  
USB накопитель не обнаружен. Проверьте, правильно ли подсоединен USB накопитель или USB кабель к USB порту ресивера. Если USB накопитель имеет свой собственный блок питания, используйте его для питания USB накопителя.
- \*-05, \*-13, \*-20, \*-21:  
Файл обновления не найден в корневом каталоге USB запоминающего устройства, или же файл обновления предназначен для другой модели. Повторите процесс скачивания, следуя инструкциям на сайте поддержки.
- Прочие:  
Отсоедините, а потом вновь подсоедините сетевой шнур питания, и начните сначала.

## ПЕРВОНАЧАЛЬНАЯ НАСТРОЙКА С ПОМОЩЬЮ МАСТЕРА УСТАНОВКИ AUTO START-UP WIZARD

### Операции

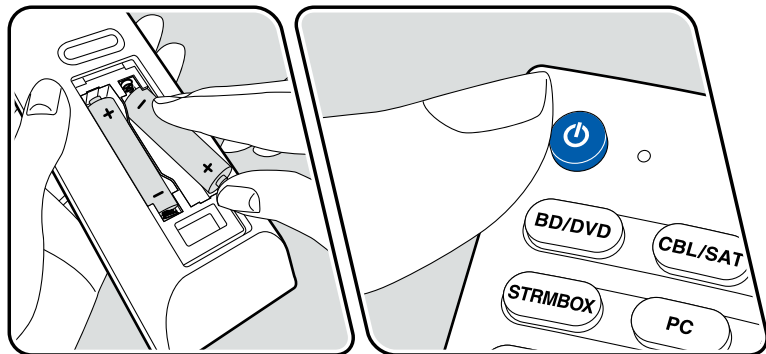
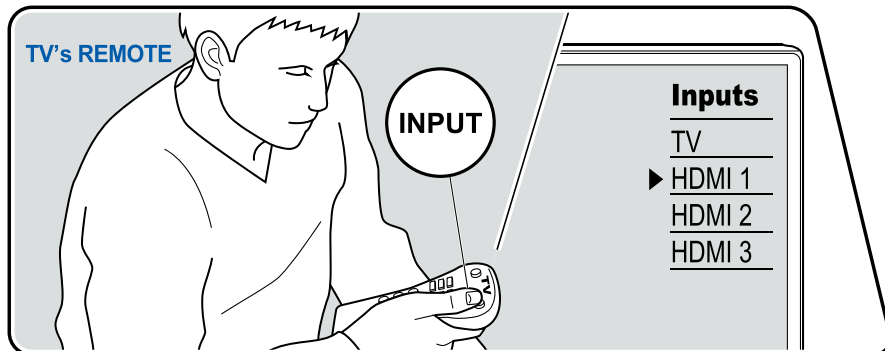

При первом включении устройства после покупки на экране телевизора автоматически отображается экран первоначальной настройки, который позволяет выполнить настройки, необходимые для запуска, с помощью простых операций, выполняемых в соответствии с указаниями на экране.

1. Переключите вход телевизора на тот, который подключен к устройству.
2. Вставьте батареи в пульт ДУ.
3. Нажмите кнопку на пульте дистанционного управления, чтобы включить устройство.
4. Выберите строку меню с помощью кнопок курсора на пульте дистанционного управления и нажмите ENTER для подтверждения выбора. Чтобы вернуться к предыдущему экрану, нажмите кнопку .

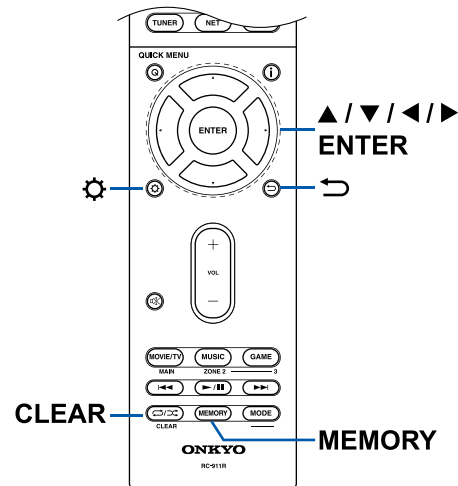



- Если первоначальная настройка завершена только наполовину, переведите устройство в режим ожидания. Затем вновь включите питание, чтобы снова вывести меню первоначальной настройки. Начальная настройка появляется на экране каждый раз, когда питание включено, если она не завершена или вариант “Never Show Again” “никогда не показывать снова” не выбран на первом экране.
- Чтобы выполнить первоначальную настройку снова после завершения настройки, нажмите кнопку «\*», выберите “7. Miscellaneous” - “Initial Setup” и нажмите ENTER.

## ■ 1. Настройка Акустических Систем - Speaker Setup

Выберите конфигурацию подключенных АС.

Обратите внимание, что изображение на экране меняется каждый раз, когда вы выбираете количество каналов в разделе «Speaker Channels».

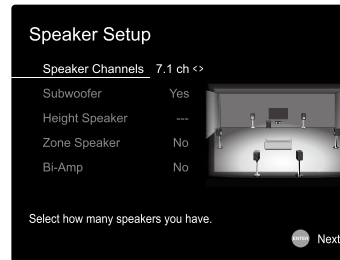

## ■ 2. Калибровка акустики комнаты с помощью AccuEQ - AccuEQ Room Calibration

Установите прилагаемый микрофон для настройки колонок в месте для прослушивания. Устройство автоматически измеряет тестовые сигналы, исходящие от каждой колонки и устанавливает оптимальный уровень громкости, частоты кроссовера и расстояние от места для прослушивания. Эта процедура также автоматически регулирует настройки эквалайзера для колонок и позволяет корректировать искажения звука, вызванные акустической средой помещения.

- Для завершения калибровки требуется от 3 до 12 минут. Каждая АС выдает тест-тон на высоком уровне громкости во время измерений, поэтому вам следует быть внимательным к окружающим. Кроме того, поддержите в комнате тишину во время измерений.
- При подключении сабвуфера проверьте мощность и громкость сабвуфера. Установите громкость сабвуфера более чем наполовину.
- Если питание этого устройства внезапно отключается, возможно, провода в кабелях колонок касаются задней панели ресивера, или же сработала схема защиты.

- Снова надежно скрутите провода и убедитесь, что они не торчат из колоночных клемм при подключении.
- При использовании сертифицированных THX АС, THX рекомендует установить частоту кроссовера на « 80Hz (THX)”. Кроме того, THX рекомендует, чтобы каждая настройка колонок вручную регулировалась в соответствии с конкретными характеристиками каждой комнаты.

1. Установите поставляемый настроечный микрофон в месте для прослушивания и подключите его к разъему SETUP MIC на основном устройстве.

При установке микрофона настройки динамика на штатив см. рисунок.

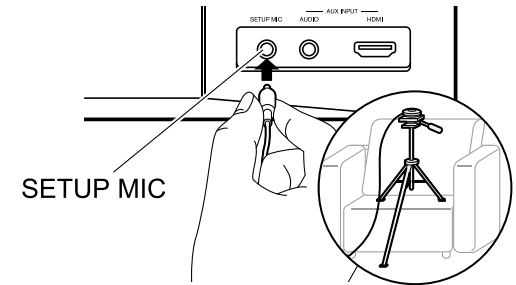

2. Выберите “Next» и нажмите ENTER. После этого тестовые сигналы будут выдаваться на каждую АС, а выдаваемые звуки и шум в окружающей среде будут автоматически измеряться.
3. Результаты измерения на шаге 2 будут показаны. Выберите «Next», и нажмите ENTER. Тестовые сигналы будут выдаваться снова. После этого, ресивер автоматически устанавливает оптимальный уровень громкости, частоту и т.п.
4. По завершении измерений отображаются их результаты. Вы можете проверить каждую настройку с помощью кнопок курсора ◀/▶. Выберите «Save» - «Сохранить» и нажмите ENTER для сохранения настроек.
5. Отсоедините измерительный микрофон.

## ■ 3. Проверка звука в другой Зоне - Multi Zone Sound Check

Выдайте тест-тон в зону 2, чтобы слушать музыку в отдельной комнате (зоне 2) в дополнение к основной комнате.

## ■ 4. Сетевые соединения - Network Connection

Настройте параметры сетевого подключения. Существует два способа подключения к сети.

**«Проводной»** - “Wired”: используйте проводную локальную сеть для подключения к сети.

**Беспроводной** - «Wireless»: Подключение Wi-Fi с использованием точки доступа, например маршрутизатора беспроводной локальной сети. Существует два способа подключения по Wi - Fi.

**«Сканировать сети»** - “Scan Networks”:: поиск точки доступа с данного устройства. Узнайте SSID точки доступа заранее.

**«Использовать устройство iOS (iOS7 или более поздней версии)»** “Use iOS Device (iOS7 or later)”: общий доступ к настройкам Wi-Fi устройства iOS с этим устройством.

Если вы выберете «сканировать сети», есть еще два типа способов подключения. Проверить следующее.

**«Введите пароль»** “Enter Password”:: введите пароль (или ключ) точки доступа для подключения.

**«Нажмите кнопку»** - “Push Button”: если точка доступа оборудована кнопкой автоматической настройки, вы можете подключиться без ввода пароля.

Если SSID точки доступа не отображается, выберите «»Other...” с помощью кнопок курсора ► в списке SSID на экране, нажмите ENTER, и затем следуйте указаниям на экране.

## Ввод с клавиатуры - Keyboard Input

Для переключения между верхним и нижним регистром выберите «A/a» на экране и нажмите ENTER на пульте дистанционного управления. Нажмите кнопку MEMORY на пульте дистанционного управления, чтобы выбрать, следует ли маскировать пароль с помощью кнопки «\*» или отображать его в виде обычного текста. Нажатие CLEAR на пульте дистанционного управления удалит все входные символы.

Экран подтверждения с запросом о согласии с политикой конфиденциальности отображается во время настройки сети. Если вы согласны, выберите «принять» и нажмите ENTER.

## ■ 5. Настройка канала возврата аудио - ARC Setup

Для подключения к телевизору, совместимому с ARC, выберите « Yes ». На этом устройстве включается настройка ARC, и вы можете слушать звук телевизора через это устройство.

Если выбрать « Yes », функция HDMI CEC будет включена, а потребление энергии увеличится в режиме ожидания.

## Возможные неисправности

### Прочтите перед началом процедуры

Проблема может быть решена выключением и включением или отсоединением, а затем вновь подсоединением сетевого шнура питания, кроме того, перепроверьте все соединения, настройки или процедуры работы. Попробуйте это как для ресивера, так и для подсоединенных к нему компонентов. Кроме того, в случае отсутствия изображения или звука или когда связанная по HDMI система не работает и т.п., может помочь отсоединение, а затем вновь подсоединение HDMI кабеля. При подсоединении имейте в виду, что HDMI кабель может не работать правильно, если его согнуть под слишком острым углом. После повторного соединения, выключите и потом включите питание всех подсоединенных компонентов.

- Этот AV-ресивер содержит микрокомпьютер для обработки сигнала и управления. В редких случаях он может зависнуть из-за воздействия сильных помех, шума внешнего источника или статического электричества. В этой маловероятной ситуации выньте вилку шнура питания из розетки, подождите не менее 5 секунд и вставьте ее снова.
- Опкуо не несет ответственности за ущерб (например, стоимость проката CD), причиненный неудачным производением записи из-за неправильного функционирования аппаратуры. Перед записью важного материала убедитесь, что запись работает корректно.

<b>Если ресивер работает с ошибками</b>	<b>120</b>
Попробуйте перезапустить ресивер	120
Перезагрузка ресивер (Эта операция сбросит все настройки к установленным по умолчанию)	120
<b>Поиск и устранение неисправностей</b>	<b>121</b>
Питание	121
Аудио	121
Режимы прослушивания	123
Видео	124
Связанные операции	124
Тюнер	125
Функции BLUETOOTH	125
Сетевые функции	126
USB накопители	127
Беспроводные сети	127
Мультизонные функции (только для совместимых моделей)	128
Пульт ДУ	128
Дисплей	128
Прочие неисправности	129

## Когда ресивер работает нестабильно

### Попробуйте перезагрузить устройство

Возникшая проблема может быть устранена после перезагрузки устройства. После переключения устройства в режим ожидания нажмите и удержите в нажатом положении кнопку (!) ON/STANDBY на устройстве более 5 секунд для перезапуска устройства. (Все настройки устройства будут сохранены.) Если перезагрузка устройства не решила проблему, попробуйте отключить и снова подключить устройство и все подключенные компоненты к розетке.

### Сброс настроек (Эта операция сбросит все настройки к установленным по умолчанию)

Если вам не удалось решить возникшую проблему, то попробуйте сбросить все настройки к заводским значениям. Учтите, что все выполненные вами настройки также будут сброшены, поэтому рекомендуем записать нужные вам значения прежде, чем переходить к следующему действию.

1. Удерживая нажатой кнопку CBL/SAT селектора входов на ресивере, нажмите кнопку ON/STANDBY.
2. На дисплее появится надпись «Clear» и ресивер перейдет в режим ожидания standby после сброса настроек. Не вынимайте шнур питания, пока надпись «Clear» не исчезнет с дисплея.

Для сброса настроек пульта, удерживая нажатой кнопку MODE, нажмите кнопку  пока индикатора на пульте не мигнет дважды (3 секунды или более).

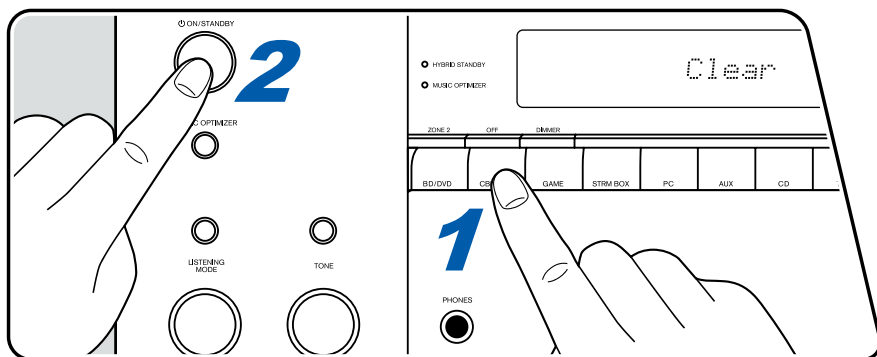

## Поиск и устранение неисправностей

### ■ Питание

#### Не могу включить AV-ресивер

- Убедитесь, что сетевой шнур должным образом вставлен в настенную розетку.
- Отсоедините сетевой шнур от настенной розетки, подождите 5 секунд или больше, затем вставьте шнур снова.

#### AV-ресивер неожиданно выключается

- AV ресивер автоматически переходит в режим ожидания standby при срабатывании функции 5. «Hardware» - «Power Management» - «Auto Standby», выбранной в меню настройки.
- Возможно, активирована схема защиты усилителя. В таком случае, когда вы включите ресивер опять, на дисплее передней панели появится надпись «AMP Diag Mode». Ресивер после этого переходит в режим диагностики ненормальных условий. Если же ему проблему нет, надпись «AMP Diag Mode» исчезнет и ресивер вернется в нормальное состояние. Если на дисплее возникает сообщение “CHECK SP WIRE”, возможно закорочены колоночные кабели. Отключите ресивер и проверьте не касаются ли оголенные проводники одного кабеля проводников другого или задней панели. После этого включите ресивер снова. Если на дисплее передней панели появится надпись «NG», немедленно отсоедините сетевой шнур и обратитесь к вашему дилеру Onkyo.
- Схема защиты может сработать из-за повышения температуры внутри ресивера выше предельной. Если это произошло, то при попытке включения ресивер будет автоматически отключаться. Убедитесь, что имеется достаточное пространство для вентиляции вокруг ресивера, чтобы он охладился, и затем попробуйте включить его опять.

**ПРЕДУПРЕЖДЕНИЕ:** Если из ресивера пошел дым или вы почувствовали запах горелой изоляции, или он издает ненормальный шум, немедленно выньте сетевой шнур из розетки и свяжитесь с вашим дилером Onkyo или службой поддержки.

### ■ Аудио

- Убедитесь, что измерительный микрофон отключен.
- Убедитесь, что входы и выходы всех компонентов подсоединены правильно.
- Убедитесь, что ни один из подключенных межблочных кабелей не изогнут, не скручен и не поврежден.

- Если на дисплее мигает индикатор MUTING, нажмите кнопку MUTING на пульте, чтобы отменить приглушение звука.
- Пока наушники подключены к гнезду PHONES, звук из акустических систем отсутствует.
- Если «Source» - «Audio Select» - «PCM Fixed Mode» в меню Setup находится в положении «On», то звук не будет выдаваться на выход, когда сигнал не в формате PCM. Установите «Off»

Проверьте еще следующие пункты, если предыдущие советы не исправили ситуацию:

#### Отсутствует звук от телевизора

- Необходимо переключить входной селектор ресивера на тот разъем, к которому подключен телевизор.
- Если ваш TV не поддерживает функции ARC, необходимо, в дополнение к соединению с разъемом HDMI OUT, проложить выходом TV и входом ресивера цифровой оптический кабель, цифровой коаксиальный кабель или аналоговый аудио кабель.

## **Звук отсутствует от подсоединенного плеера**

- Необходимо переключить входной селектор ресивера на тот разъем, к которому подсоединен плеер.
- Проверьте настройки цифрового аудио выхода, подсоединенного компонента. На некоторых игровых приставках, таких как которые поддерживают DVD, установка по умолчанию - OFF.
- Для некоторых видеодисков DVD вам потребуется выбрать в меню формат аудио выхода.

## **Одна из акустических систем не выдает звук**

- Убедитесь, что полярность кабелей для акустических систем правильная, и что зачищенные провода находятся в контакте с металлической частью каждой клеммы для громкоговорителя.
- Убедитесь, что кабели акустических систем не закорочены.
- Проверьте конфигурацию акустических систем в Разделе «Connect the Speakers» базовой инструкции. Необходимо сделать настройки для выбранного подсоединения АС с помощью процедуры автокалибровки «AccuEQ Room Calibration» в разделе меню первоначальной настройки Initial Setup. Посмотрите «Initial Setup» в базовой инструкции Basic Manual.
- В зависимости от источника и текущего режима прослушивания, окружающие акустические системы могут воспроизводить не так много звука. Попробуйте другой режим прослушивания. Попробуйте другой режим прослушивания.
- Если вы установили задние тыловые АС (только для совместимых моделей), необходимо также установить боковые акустические системы звукового окружения.
- При соединении для Bi-Amping можно использовать только 5.1 каналов для воспроизведения (только для совместимых моделей). Убедитесь, что вы сняли перемычки на клеммах АС, когда используете соединение для Bi-Amping.

## **Сабвуфер не воспроизводит звук**

- Когда вы воспроизводите программный материал, который не содержит информации в канале LFE, сабвуфер не воспроизводит звук.

## **Может быть слышен шум**

- Использование стяжек для связывания аудио кабелей с сетевыми шнурами, акустическими кабелями и т.п. может привести к деградации качества звука, так что не делайте этого.

- На аналоговый аудио кабель (RCA) могут наводиться помехи. Попробуйте найти для кабелей другое положение.

## **Не слышно начало звуковой дорожки сигнала, принимаемого входом HDMI IN**

- Поскольку для определения формата сигнала HDMI требуется больше времени, чем для других цифровых аудио сигналов, звук на выходе может появляться не мгновенно.

## **Звук неожиданно затихает**

- Когда температура внутри ресивера превышает заданный предел в течение достаточно длительного времени, система защиты может автоматически понизить громкость.

## ■ Режимы прослушивания

- При прослушивании записей в таких форматах как Dolby Digital и/или DTS, необходимо цифровое соединение HDMI кабелем или цифровым оптическим или коаксиальным кабелем. Аудио выход необходимо установить в положение битстрим на подсоединенном Blu-ray плеере или другом источнике..
- Нажмите кнопку «i» на пульте несколько раз, чтобы на дисплее ресивера проверить входной формат.

Проверьте еще следующие пункты, если предыдущие советы не исправили ситуацию:

## Не могу выбрать желаемый режим

### прослушивания

- В зависимости от статуса соединения колонок, некоторые режимы прослушивания не могут быть выбраны. Подробности в разделе «Использование режимов прослушивания».

## Звук отсутствует в формате Dolby TrueHD, Dolby Atmos, and DTS-HD Master Audio (только для совместимых моделей)

- Необходимо подсоединить задние тыловые и верхние акустические системы, чтобы прослушивать записи в Dolby Atmos. Убедитесь, что входной сигнал поступает в формате Dolby Atmos.
- Если вы не можете выдавать форматы, такие как Dolby TrueHD, Dolby Atmos или DTS-HD Master Audio, в соответствии с форматами источника, заданными в установках Blu-ray плеера, попробуйте перевести параметр “BD video supplementary sound” (или перекодировать вторичный звук дополнительного видео и т.п.) в положение “Off”. Измените режим прослушивания для каждого источника после смены установок – для их подтверждения.
- Убедитесь, что задние тыловые и верхние акустические системы подсоединены и сконфигурированы так, как указано в меню « Configuration » – «Speaker Channels».

## Не могу выбрать режим прослушивания Pure Audio (только для совместимых моделей)

- Пока включена мультizona (только для совместимых моделей), режим прослушивания Pure Audio не может быть выбран.

## О сигналах DTS

- Когда программный материал DTS заканчивается и поток DTS останавливается, ресивер остается в режиме прослушивания DTS и индикатор DTS остается гореть. Это предотвращает шум, когда вы используете паузу, ускоренное воспроизведение или обратное ускоренное воспроизведение на вашем проигрывателе. Если вы переключаете ваш проигрыватель из DTS в PCM, поскольку ваш ресивер не может переключить форматы мгновенно, вы можете не услышать никакого звука, в таком случае вам следует остановить ваш проигрыватель примерно на три секунды, а затем возобновить воспроизведение.

## ■ Видео

- Убедитесь, что все видео штекеры вставлены до конца и каждый видео компонент подсоединен должным образом.
- Убедитесь, что ни один из межблочных кабелей не изогнут, не скручен и не поврежден.
- Когда изображение на телевизоре зашумлено или размыто, возможно есть помехи от силового или соединительных кабелей. Соблюдайте правильную дистанцию между антенным кабелем и кабелями ресивера.
- Убедитесь, что переключение входных экранов происходит правильно на мониторе, таком как TV.

Проверьте еще следующие пункты, если предыдущие советы не исправили ситуацию:

## Нет изображения

- Переключите входной селектор ресивера на тот разъем, к которому подсоединен источник.
- Если выбран режим прослушивания Pure Audio, (только для совместимых моделей), на выход выводятся только те видеосигналы, которые поступают на входы HDMI IN.

## Отсутствует изображение от источника, подсоединенного к HDMI IN

- Для вывода видео с подсоединенного плеера на телевизор, когда ресивер находится в режиме standby, необходимо активировать «Hardware» - «HDMI» - «HDMI Standby Through» в меню настройки Setup. Смотрите раздел «HDMI Setup» в меню «Setup» в базовой инструкции (Basic Manual) для получения информации о режиме HDMI Standby Through.
- Для вывода видео на телевизор, подсоединенный к разъему HDMI OUT SUB (только для совместимых моделей), в меню «Quick Menu» (появляющемся при нажатии на кнопку Q на пульте), выберите разъем HDMI OUT для выдачи сигнала в меню «Other» - «HDMI Out».
- Если вы подсоединили плеер, поддерживающий протокол защиты HDCP2.2, убедитесь, что сигнал с него поступает на входы ресивера IN1 – IN3.
- Если установленное разрешение Resolution не поддерживается вашим телевизором, на выход HDMI видео не выдается и появляется сообщение «Resolution Error». Если на дисплее ресивера появляется сообщение “Resolution Error”, это указывает на то, что телевизор или дисплей не поддерживает текущее видео разрешение, и вам необходимо выбрать другое разрешение на вашем плеере.

- Надежная работа с адаптером HDMI-DVI не гарантируется. Кроме того, видео сигналы от компьютера PC также не поддерживаются.

## Изображение мерцает

- Возможно разрешение плеера не поддерживается вашим телевизором. Если вы подсоединили плеер к ресиверу кабелем HDMI, попробуйте изменить выходное разрешение плеера. Улучшение можно получить и при смене экранного режима на TV.

## Изображение и звук не синхронизированы

- Изображение может отставать от звука в зависимости от настроек вашего телевизора и соединения. Для коррекции нажмите кнопку Q на пульте и отрегулируйте задержку звука в меню «Other» - «A/V Sync» в меню быстрой настройки «Quick Menu».

## ■ Связанные операции

Не работают связанные операции для CEC-совместимых устройств, таких как телевизоры

- Установите функцию HDMI CEC в положение «On». После нажатия кнопки RECEIVER на пульте нажмите кнопку SETUP, выберите «Setup» - «Hardware» - «HDMI» - «HDMI CEC (RIHD)» и включите ее в положение «On».
- Необходимо также установить HDMI связь на CEC-совместимом устройстве. Смотрите процедуру в инструкции на устройство.



## ■ Тюнер

### Прием плохой, с помехами или сигнал зашумлен

- Проверьте подсоединение антенны.
- Переориентируйте вашу антенну.
- Отодвиньте ресивер подальше от вашего телевизора или компьютера.
- Проходящие машины или самолеты могут давать помехи.
- Бетонные стены ослабляют радиосигналы.
- Прослушивайте радиостанцию в монорежиме.
- Если ничто не улучшает радиоприем, установите внешнюю антенну.
- При прослушивании станции AM, управление пультом ДУ может обуславливать шум.

## ■ Bluetooth функции

### Не могу соединиться с AV ресивером.

- Попробуйте включить/отключить питание ресивера, а также Bluetooth-оснащенного устройства. Может также помочь перезапуск Bluetooth-оснащенного устройства.
  - Bluetooth-совместимое устройство должно поддерживать профиль A2DP.
  - Если рядом есть устройство, такое, как СВЧ-печь или беспроводный телефон, который использует радиоволны в диапазоне 2.4 GHz, возможны радио помехи, которые мешают использованию AV ресивера.
  - Если вблизи AV ресивера находится металлический объект, Bluetooth соединение может оказаться невозможным из-за экранирования радиоволн.
- Проверьте еще следующие пункты, если предыдущие советы не исправили ситуацию:

### Bluetooth соединение с ресивером не может быть создано

- Bluetooth функция Bluetooth-совместимого устройства не активирована. За информацией, как активировать функцию, обращайтесь к инструкции на ваше Bluetooth-совместимое устройство.
- При создании Bluetooth соединения между AV ресивером и вашим Bluetooth-совместимым устройством первый раз, если соединение обрывается, необходимо очистить сопряжение : «б.Hardware» - «Bluetooth» - «Pairing Information», select «Clear». Затем

выключите Bluetooth-совместимое устройство и включите его опять, чтобы стереть название устройства и вновь установить соединение.

### Воспроизведение музыки невозможно через AV ресивер, даже после успешного соединения по Bluetooth.

- Когда громкость аудио на вашем Bluetooth-оснащенном устройстве слишком мала, воспроизведение аудио может быть недоступно. Увеличьте громкость на Bluetooth-оснащенном устройстве.
- В зависимости от the Bluetooth-оснащенного устройства, у него может быть селектор Send/Receive. Выберите режим Send.
- Даже когда музыкальный файл воспроизводится на Bluetooth-оснащенном устройстве, звук может не выдаваться, если соединение с ресивером не установлено. Убедитесь, что ресивер подсоединен (что этот ресивер выбран как устройство для выхода звука).
- В зависимости от характеристик или спецификаций вашего Bluetooth-совместимого устройства, воспроизведение через AV ресивер не гарантируется.

### Звук прерывается

- Проблема может быть в Bluetooth-оснащенном устройстве. Проверьте информацию на веб-странице.

### Качество звука плохое после соединения с Bluetooth-совместимым устройством.

- Качество приема сигнала Bluetooth слабое. Пододвиньте Bluetooth-совместимое устройство ближе к AV ресиверу или уберите любые препятствия между Bluetooth-совместимым устройством и AV ресивером.

## ■ Сетевые функции

- Меню настройки «Network Setup» становится доступным только после запуска сети, а поначалу оно не может быть выбрано. Для запуска сети может понадобиться около минуты.
- Когда NET мигает, AV ресивер неправильно подсоединен к домашней сети.
- Попробуйте отключить питание ресивера и роутера, а затем восстановить его. Попробуйте перезапустить роутер.
- Если желаемый беспроводный роутер сети LAN не в списке точек доступа, возможно он настроен так, чтобы скрыть SSID или же любое из соединений может быть отключено. Измените установки и попробуйте еще раз.

Если все эти меры не устраняют проблему, проверьте еще следующее.

## Не могу получить доступ к Интернет-радио

- Некоторые сетевые сервисы или контент доступны через ресивер могут оказаться недоступным в случае, если сервис провайдер завершил свою работу.
- Убедитесь, что ваш модем и роутер правильно соединены и убедитесь, что они оба включены.
- Убедитесь, что боковой порт роутера LAN сети правильно подсоединен к AV ресиверу.
- Когда NET мигает, AV ресивер неправильно подсоединен к домашней сети.
- Убедитесь, что соединение с Интернет для других компонентов возможно. Если соединение невозможно, выключите все компоненты, подсоединенные к сети, подождите немного, а затем включите все компоненты еще раз.
- Если конкретная радиостанция недоступна для прослушивания, убедитесь, что зарегистрированный URL правильный, или что формат передаваемый радиостанцией поддерживаются AV ресивером.
- В зависимости от провайдера ISP, необходимо настроить прокси-сервер.
- Убедитесь, что используемый роутер и/или модем поддерживаются на вашем провайдере ISP.

## Не могу получить доступ к сетевому серверу

- Устройство должно быть подключено к той же сети, что и сетевой сервер.
- Устройство совместимо с сетевыми серверами Windows Media® Player 11 или 12 или NAS, которые совместимы с функциями домашней сети.
- Вам может потребоваться выполнить некоторые настройки в Windows Media® Player.

Проверьте в разделе «Music Server» в меню «Network Functions» расширенной инструкции.

- Учтите, что при использовании компьютера будут воспроизводиться только музыкальные файлы из библиотеки Windows Media® Player.

## Воспроизведение останавливается при прослушивании музыкальных файлов на сетевом сервере

- Убедитесь, что сетевой сервер совместим с этим устройством.
- Когда PC обслуживает сетевой сервер, попробуйте закрыть все приложения кроме серверного (Windows Media Player 12 и т.п.).
- Если PC скачивает или копирует большие файлы, воспроизведение может прерываться.

## Первоначальная настройка встроенного Chromecast не может быть выполнена в приложении Onkyo Controller App

Если вы согласились с политикой конфиденциальности, которая требует согласия на использование встроенной функции Chromecast во время первоначальной настройки этого устройства, вам не нужно соглашаться с политикой конфиденциальности в приложении Onkyo Controller.

## ■ Запоминающее устройство USB

### USB запоминающее устройство не выведено на дисплее

- Убедитесь, что USB запоминающее устройство и USB кабель надежно вставлены в USB порт этого AV ресивера.
- Выньте USB запоминающее устройство из разъема AV ресивера, а затем попробуйте вставить вновь.
- Работоспособность накопителя USB на жестком диске, получающего питание от ресивера через USB порт не гарантируется.
- В зависимости от формата файлов, воспроизведение может не проходить нормально. Проверьте типы файловых форматов, которые поддерживаются.
- USB запоминающее устройство с функциями защиты данных не воспроизводится.

## ■ Беспроводная локальная сеть - LAN

- Попробуйте вставить/вынуть блок питания беспроводного LAN роутера и устройства, проверьте статус при включении (power-on) беспроводного роутера LAN и попробуйте перезапустить роутер беспроводной сети.

Если все эти меры не устраняют проблему, проверьте еще следующее.

### Не могу получить доступ к беспроводной сети Wi-Fi (Wireless LAN)

- Установка роутера беспроводной LAN может быть в положении Manual (ручная). Верните настройку Auto.
- Попробуйте ручной режим настройки. Соединение может получиться.
- Попробуйте ручную настройку, возможно вам удастся установить соединение.
- Когда установка роутера беспроводной LAN в положении «скрытый режим» - stealth mode (режим при котором скрыт ключ SSID) или когда ЛЮБОЕ соединение отключено, SSID не выводится на дисплее. Измените установку и попробуйте еще раз.
- Неверная установка SSID и метода шифрования (WEP, и т.п.). Убедитесь, что установки для сети и для AV ресивера сделаны правильно.
- Соединение с SSID, которое включает мультибитовые символы, не поддерживается.

Задайте имя SSID беспроводного LAN роутера с использованием только однобитовых алфавитно-цифровых символов и попробуйте еще раз.

### Соединение сделано с SSID, отличающимся от выбранного SSID

Некоторые роутеры беспроводной LAN позволяют задавать несколько SSIDs для одного устройства. Если вы использовали для такого роутера кнопку автоматического выбора, может оказаться, что выбран не тот SSID, что вы хотите подсоединить. Используйте метод соединения, требующий ввода пароля, если подобное произошло.

## Воспроизведение звука прерывается, а связь не работает

- Невозможен прием радио сигнала из-за плохой связи. Уменьшите расстояние до точки доступа беспроводной сети LAN или устраните препятствия так чтобы обеспечить хорошую видимость, а потом попробуйте еще раз. Установите AV ресивер подальше от СВЧ-печей или других точек доступа.
- Если вблизи AV ресивера находится металлический объект, беспроводная LAN связь может оказаться невозможной из-за экранирования радиоволн.
- Возможно связи в диапазоне 2.4 ГГц для беспроводной LAN недостаточно. Соедините ETHERNET порт ресивера и роутер с помощью Ethernet кабеля после выбора «6. Hardware» - «Network» и смены варианта установки «Wi-Fi» «Off (Wired)».
- Когда другие беспроводные LAN устройства используются около AV ресивера, могут также возникнуть разные проблемы, типа прерываний в воспроизведении и связи. Вы можете попытаться избежать их, сменить канал связи на Wi-Fi роутере. За информацией, как сменить каналы, обращайтесь к инструкции на ваш Wi-Fi роутер.
- Установите AV ресивер подальше от приборов, излучающих электромагнитные волны в диапазоне 2.4 ГГц (СВЧ-печей, игровых консолей, и т.п.). Если это не помогает, перестаньте пользоваться другими приборами, излучающими электромагнитные волны.

## ■ Мультизонные функции Zone (только для совместимых моделей)

### Отсутствует звук в зоне от подсоединенного внешнего AV компонента.

- В зависимости от модели, вход через HDMI кабель может не поддерживаться. Посмотрите раздел «Multi-zone Connection» в базовой инструкции Basic Manual, и если вход через HDMI кабель не поддерживается, соедините плеер с помощью цифрового оптического кабеля (OPTICAL), цифрового коаксиального кабеля (COAXIAL), или аналогового RCA кабеля.
- Только аналоговый и 2-канальный PCM аудио сигнал может быть выдан от внешнего компонента на Zone 2. Если вы подсоединили AV компонент к ресиверу с помощью цифрового кабеля, необходимо для его выхода выбрать формат PCM.

## Прочее

- Когда выбран входной источник «NET», аудио сигналы в форматах DSD и Dolby TrueHD не могут быть выданы на Zone 2.

## ■ Пульт ДУ

- Убедитесь, что батареи установлены в правильной полярности.
- Установите новые батареи. Не смешивайте батареи различных типов, или старые и новые батареи.
- Убедитесь, что пульт ДУ не слишком далеко от ресивера, и что между пультом ДУ и датчиком на ресивере нет препятствия.
- Убедитесь, что AV-ресивер не подвергается воздействию прямого солнечного света или свету люминесцентных ламп инверторного типа. Переставьте ресивер, при необходимости.
- Если AV-ресивер установлен в стойке, или в шкафу с дверцами из цветного стекла, пульт ДУ может работать не надежно, когда дверцы закрыты.
- Убедитесь, что вы выбрали правильный режим для пульта ДУ.
- При использовании пульта ДУ для управления AV компонентами других производителей, некоторые кнопки могут работать не так, как ожидается.
- Убедитесь, что вы ввели правильный код дистанционного управления.
- Убедитесь, что вы установили одинаковый идентификатор ID на AV-ресивер и пульт ДУ.
- После использования мультизонных функций (только для совместимых моделей), пульт может переключиться в режим управления выводом аудио на ZONE. Посмотрите раздел «Multi-zone» в меню «Playback» в базовой инструкции, как переключить пульт обратно в режим управления главной комнатой.

## ■ Display, экранное меню OSD

### Дисплей темный

- Убедитесь, что функция Dimmer не включена. Нажмите кнопку DIMMER и измените яркость дисплея.
- Дисплей отключается, когда выбран режим прослушивания Pure Audio, (только для совместимых моделей),

## ■ Другие неисправности

### Странный шум слышен из ресивера

- Если вы подключили к той же самой настенной розетке еще одно устройство, оно может быть причиной шума. Попробуйте вынуть его шнур питания из розетки, и если шум исчезнет или уменьшится, используйте для питания другую розетку.

### При выполнении автонастройки АС “АссуEQ”, измерение дает сбой, отображая сообщение “Noise Error”.

- Это может быть обусловлено какой-либо неисправностью в ваших АС. Проверьте, воспроизводят ли колонки нормальные звуки

### Результаты автонастройки АссуEQ Room Calibration показывают расстояния до колонок, отличающиеся от реальных

- Может быть расхождение в результатах в зависимости от колонок, которые вы используете. Если это произошло, задайте нужные параметры в подменю «2. Speaker» – «Distance» в меню Setup.

## НЕСКОЛЬКО СЛОВ О HDMI

### Совместимые функции

HDMI (High Definition Multimedia Interface) - цифровой интерфейс высокого разрешения, который является стандартом для подключения телевизоров, видеопроекторов, проигрывателей DVD, теле-приставок и других видео компонентов. До его появления, для подключения аудио/видео компонентов требовалось несколько отдельных видео и аудио кабелей. Посредством HDMI, единственный кабель может передавать управляющие сигналы, цифровой видеосигнал и до восьми каналов цифрового звука (2-канальный PCM - ИКМ сигнал, многоканальный цифровой аудио сигнал и многоканальный ИКМ сигнал).

#### Функции HDMI CEC

Подсоединив HDMI кабелем CEC-совместимые компоненты (Consumer Electronics Control), можно обеспечить для них различные связанные процедуры работы. Становятся доступными такие функции, как связь переключения входов с выбором входных селекторов и плееров, регулирование громкости с помощью пульта от телевизора и автоматический переход ресивера в режим standby, когда телевизор выключается. Ресивер сконструирован для связанной работы с продуктами, которые совместимы со стандартом CEC, но такая работа не всегда гарантируется для CEC-совместимых устройств. Чтобы функции связи работали правильно, не подсоединяйте более указанного ниже числа CEC-совместимых компонентов к входному разъему HDMI.

- Blu-ray Disc /DVD-плееров – до трех.
- Blu-ray Disc /DVD/DVR-рекордеров – до трех.
- Кабельных/спутниковых тюнеров (Cable/Satellite terrestrial digital tuner) – до четырех.

AV ресивер совместим со следующими компонентами (на февраль 2016).

TV (в случайном порядке):

Toshiba TV, Sharp TV, Onkyo и Integra R1HD-совместимые плееры, Toshiba плееры и рекордеры, плееры и рекордеры Sharp (только когда используются вместе с Sharp TV).

ARC Audio Return Channel) - канал возврата аудио сигнала:

Подсоединив TV, который поддерживает ARC, одним HDMI кабелем, можно не только выдавать аудио и видео с ресивера на TV, но и подавать звуковое сопровождение с телевизора обратно на ресивер.

HDMI Standby Through: сквозной пропуск сигналов в режиме Standby  
Даже когда ресивер находится в режиме standby, входные сигналы от AV компонентов передаются на TV.

#### Deep Color:

При подсоединении источников, поддерживающих Deep Color, видео сигналы от них могут воспроизводиться на TV с еще большим числом цветовых оттенков.

#### x.v.Color™:

Эта технология позволяет получать более реалистичные краски, расширяя цветовой охват.

#### 3D:

Можно передавать 3D видео сигналы от AV компонентов на телевизор.

#### 4K:

Этот ресивер поддерживает разрешение видео 4K (3840×2160p) и 4K SMPTE (4096×2160p).

#### LipSync:

Эта установка автоматически корректирует рассинхронизацию видео и аудио сигналов, основываясь на данных от телевизора, совместимого с функцией HDMI LipSync.

О защите авторских прав:

AV ресивер поддерживает версию Revision 1.4 HDCP и Revision 2.2 (только на выходе HDMI OUT и входах HDMI IN1 - 3) HDCP (High-bandwidth Digital Content Protection), систему защиты от копирования для цифровых видеосигналов. Другие устройства, подключенные к ресиверу посредством HDMI, также должны поддерживать HDCP.

## Поддерживаемые аудио форматы

2-канальная линейная PCM:

32 kHz, 44.1 kHz, 48 kHz, 88.2 kHz, 96 kHz, 176.4 kHz, 192 kHz, 16/20/24 бит.

Многоканальная линейная PCM:

Максимум 7.1 каналов, 32 kHz, 44.1 kHz, 48 kHz, 88.2 kHz, 96 kHz, 176.4 kHz, 192 kHz, 16/20/24 бит

Цифровой поток - Bitstream:

Dolby Atmos, Dolby Digital, Dolby Digital Plus, Dolby TrueHD, DTS, DTS:X (после обновления в будущем), DTS-HD High Resolution Audio, DTS-HD Master Audio

DSD:

Поддерживается частота дискретизации: 2.8 MHz

Ваш Blu-ray Disc/DVD плеер должен также поддерживать выдачу на HDMI выход всех перечисленных выше форматов.

## Поддерживаемые разрешения

HDMI IN1 – IN6:

- Технология защиты контента: HDCP1.4/HDCP2.2
- Цветовое пространство (глубина цвета):
  - 720×480i 60Hz, 720×576i 50Hz, 720×480p 60Hz, 720×576p 50Hz, 1920×1080i 50/60Hz, 1280×720p 24/25/30/50/60Hz, 1680×720p 24/25/30/50/60Hz, 1920×1080p 24/25/30/50/60Hz, 2560×1080p 24/25/30/50/60Hz, 4K (3840×2160p) 24/25/30Hz, 4K SMPTE (4096×2160p) 24/25/30Hz : RGB/YCbCr4:4:4 (8/10/12 bit), YCbCr4:2:2 (12 bit)
  - 4K (3840×2160p) 50/60Hz, 4K SMPTE (4096 ×2160p) 50/60Hz : RGB/YCbCr4:4:4 (8 bit), YCbCr4:2:2 (12 bit), YCbCr4:2:0 (8/10/12 bit)

AUX INPUT HDMI (фронтальный):

- Технология защиты контента: HDCP1.4/HDCP2.2
- Цветовое пространство (глубина цвета):
  - 720×480i 60Hz, 720×576i 50Hz, 720×480p 60Hz, 720×576p 50Hz, 1920×1080i 50/60Hz, 1280×720p 24/25/30/50/60Hz, 1680×720p 24/25/30/50/60Hz, 1920×1080p 24/25/30/50/60Hz, 2560×1080p 24/25/30/50/60Hz : RGB/YCbCr4:4:4 (8/10/12 bit), YCbCr4:2:2 (12 bit)
  - 4K (3840×2160p) 24/25/30Hz, 4K SMPTE (4096×2160p) 24/25/30Hz : RGB/YCbCr4:4:4 (8 bit), YCbCr4:2:2 (12 bit)
  - 4K (3840×2160p) 50/60Hz, 4K SMPTE (4096×2160p) 50/60Hz : YCbCr4:2:0 (8 bit)

## ОБЩИЕ ТЕХНИЧЕСКИЕ ХАРАКТЕРИСТИКИ

### ■ Секция усилителя

Номинальная выходная мощность (FTC) (Североамериканские модели)

На 8 Ом, нагружены 2 канала, 20 - 20,000 Гц; номинальная 100 Вт на канал минимум RMS, при не более чем 0.08% искажений THD, от 250 мВт до номинальной мощности.

Номинальная выходная мощность (IEC) (Прочие модели)

7 каналов x 165 Вт, на 6 Ом, 1 кГц, нагружен 1 канал, 1% THD

Максимальная эффективная выходная мощность (Североамериканские модели)

7 каналов x 210 Вт, на 6 Ом, частота 1 кГц, нагружен 1 канал при 10% THD

Максимальная эффективная выходная мощность (JEITA)

7 каналов x 175 Вт, на 6 Ом, частота 1 кГц, нагружен 1 канал при 10% THD (Азиатские и австралийские модели)

Динамическая выходная мощность (\*)

\* IEC60268-кратковременная максимальная выходная мощность

240 Вт (3 Ом, фронт)

210 Вт (4 Ом, фронт)

120 Вт (8 Ом, фронт)

Общие гармонические искажения THD+N

0,08% (20 Гц-20 кГц, при 0.5 мощности)

Чувствительность входа и импеданс:

200 мВ/47 кОм (LINE, небалансный)

3.5 мВ /47 кОм (PHONO MM)

Номинальный выходной уровень на RCA и импеданс:

1 В/470 Ом (SUBWOOFER PRE OUT)

200 мВ /2.3 кОм (ZONE LINE OUT)

Перегрузка по входу PHONO

70 мВ (MM 1 кГц, 0.5%)

Диапазон частот:

10 Гц-100 кГц/+1 дБ, -3дБ (режим Direct/Pure Audio)

Регулировки тембра:

±10 дБ, 20 Гц (BASS)

±10 дБ, 20 кГц (TREBLE)

Отношение сигнал/шум:

106 дБ (IHF-A-взвеш., LINE, IN, SP OUT)

80 дБ (IHF-A, PHONO IN, SP OUT)

Импеданс AC:

4 Ом - 16 Ом

Выходной импеданс на наушники

8 - 600 Ом

Номинальная выходная мощность на наушники

80 мВт + 80 мВт (32 Ом, 1 кГц, 10% THD)

Диапазон частот выхода на наушники:

10 Гц-100 кГц

### ■ Видео секция

Уровень сигнала

1 В (размах)/75 Ом (композитный)

1 V<sub>p-p</sub>/75 Ω (компонентный Video Y)

0.7 V<sub>p-p</sub>/75 Ω (компонентный Video B/R)

Максимальное разрешение, поддерживаемое компонентным видео -

480i/576i

### ■ Секция тюнера

Диапазон частот настройки FM

87,5 МГц-107,9 МГц

(Североамериканская и тайваньская модель)

87,5 МГц-108,0 МГц, RDS (Прочие)

Чувствительность в FM при пороге в 50 дБ

1.56 мкВ, 15.0 dBf (IHF, 1kHz, 100% MOD)

Диапазон частот настройки AM

530 кГц-1710 кГц (Североамериканская и тайваньская модель)

530/522 кГц-1710/1611 кГц (Прочие)



Число ячеек памяти (предварительные настройки):  
40

## ■ Сетевая секция

Ethernet LAN

10BASE-T/100BASE-TX

Wireless LAN

IEEE 802.11 a/b/g/n standard

(Wi-Fi® standard)

5 GHz/ 2.4 GHz band:

## ■ Bluetooth секция

Система связи:

Bluetooth Specification version 4.1 + LE

Диапазон частот:

2.4 ГГц

Метод модуляции:

FHSS (Freq Hopping Spread Spectrum)

Совместимые профили Bluetooth:

A2DP 1.2 (Advanced Audio Distribution Profile)

AVRCP 1.3 (Audio Video Remote Control Profile)

HOGP-Host (Client)

HOGP-HID Device (Server)

HID Service (HIDS)

Поддерживаемые кодеки:

SBC

AAC

Диапазон частот передачи (A2DP):

20 Hz - 20,000 Hz (частота дискретизации 44.1 кГц)

Максимальная дальность связи:

в пределах прямой видимости, около 15 м (\*)

\* Реальный радиус действия зависит от таких факторов, как препятствия между устройствами, магнитные поля вокруг СВЧ-печей, статическое электричество, беспроводные телефоны, чувствительность приемников, эффективность антенны, операционная система, программные приложения и т.п.

## ■ Общие характеристики

Источник питания:

переменный ток, 220 – 240 В, 50/60 Гц (Прочие)

Потребляемая мощность:

переменный ток, 120 В, 60 Гц (Североамериканская и тайваньская модель)

переменный ток, 220 – 240 В, 50/60 Гц (Прочие)

Потребляемая мощность:

580 Вт (Североамериканская и тайваньская модель)

570 Вт (прочие модели)

0.15 Вт (в режиме Full Standby)

1.8 Вт (Network Standby (проводной)) (Североамериканская и тайваньская модель)

1.9 Вт (Network Standby (проводной)) (прочие модели)

2 Вт (Network Standby (беспроводной))

1.7 Вт (Bluetooth Wakeup) (Североамериканская и тайваньская модель)

1.8 Вт (Bluetooth Wakeup) (прочие модели)

0.15 Вт (HDMI CEC)

2.1 Вт (Standby mode (ALL ON)) (Североамериканская и тайваньская модель)

2.3 Вт (Standby mode (ALL ON)) (прочие модели)

60 Вт (Потребление в режиме холостого хода)

6 Вт (HDMI Standby Through) (Североамериканская и тайваньская модель)

6.1 Вт (HDMI Standby Through) (прочие модели)

Размеры (ШxВxГ):

435 x 173.5 x 379.5 мм

Вес:

10.0 кг (22.0 lbs.)

Макс. излучаемая мощность в радио диапазонах

2400 MHz - 2483.5 MHz (20 dBm (e.i.r.p - Эквивалентная изотропно-излучаемая мощность)

5150 MHz - 5350 MHz (22 dBm (e.i.r.p))

5470 MHz - 5725 MHz (22 dBm (e.i.r.p))

## ■ HDMI

Входы:

IN1 (BD/DVD), IN2 (CBL/SAT), IN3 (STRM BOX), IN4 (GAME), IN5 (PC), IN6, AUX INPUT  
HDMI (front)

Выходы:

OUT MAIN (ARC), OUT SUB

Поддержка:

Deep Color, x.v.Color™, LipSync, Audio Return Channel, 3D, 4K 60 Hz, CEC, Extended  
Colorimetry (sYCC601, Adobe RGB, Adobe YCC601), Content Type, HDR

Аудио форматы:

Dolby Atmos, Dolby TrueHD, Dolby Digital, Dolby Digital Plus, DTS, DTS:X (to be  
supported in a future update), DTS-HD Master Audio, DTS-HD High Resolution Audio, DTS  
96/24, DTS-ES, DTS-HD Express, DSD, PCM

Максим. разрешение видео:

4K 60 Hz (YCbCr 4:4:4)

## ■ Видеовходы

Компонентные:

IN1 (BD/DVD), IN2 (GAME)

Композитные:

IN1 (CBL/SAT), IN2 (STRM BOX)

## ■ Совместимые разрешения входного сигнала

HDMI вход:

4K, 1080p/24, 1080p, 1080i, 720p, 480p/576p

Компонентный вход

480i/576i

Композитный вход

480i/576i

- Выходной сигнал с разъема HDMI OUT на TV имеет такое же разрешение, как и на входе.

## ■ Аудио входы

Цифровые входы:

OPTICAL 1 (CD), 2 (TV)  
COAXIAL (BD/DVD)

Аналоговые входы:

BD/DVD, CBL/SAT, GAME, STRM BOX, CD, TV, PHONO, AUX (front)

## ■ Аудио выходы

Аналоговые выходы:

ZONE2 LINE OUT  
2 SUBWOOFER PRE OUT

Выходы на AC:

FRONT L/R, CENTER, SURROUND L/R, SURROUND BACK или HEIGHT L/R, ZONE2 L/R  
(Североамериканская модель принимает разъемы «бананы»)

Выход на наушники:

PHONES (Front, ø 6.3, 1/4»)

## ■ Прочие

Setup Mic 1 (Front)

USB 1 (Ver. 2.0, 5 V/1 A)

Ethernet 1

## ■ Потребление в режиме Stand-by

- В следующих случаях потребление может достигать максимума в 12 Вт в режиме ожидания standby:
  - Установка «Network Standby» находится в положении «On».
  - Установка «HDMI CEC» находится в положении «On».
  - Когда установка «HDMI Standby Through» находится в ином положении, чем «Off».
  - Когда установка «Bluetooth Wakeup» находится в положении «On».
  - Когда установка «USB Power Out at Standby» находится в положении «On».

Характеристики и возможности могут быть изменены без предварительного уведомления.



# ONKYO

2-3-12 Yaesu, Chuo-ku, Tokyo 104-0028 JAPAN  
<http://www.onkyo.com/>,

## <USA>

18 Park Way, Upper Saddle River, N.J. 07458, U.S.A., Для заказов, для дилеров, служб сервиса и прочих бизнес запросов:  
Tel: 201-785-2600 Fax: 201-785-2650  
<http://www.us.onkyo.com/>  
Только для команды поддержки продуктов:  
1-800-229-1687 <http://www.us.onkyo.com/>

## <Germany>

Gutenbergstrasse 3, 82178 Puchheim, Germany  
Tel: +49-8142-4401-0 Fax: +49-8142-4208-213  
<http://www.eu.onkyo.com/>

## <UK>

Anteros Building, Odyssey Business Park, West End Road, South Ruislip, Middlesex,  
HA4 6QQ United Kingdom  
Tel: +44 (0)871-200-1996 Fax: +44 (0)871-200-1995

## <Hong Kong>

Unit 1033, 10/E, Star House, No 3, Salisbury Road, Tsim Sha Tsui Kowloon, Hong Kong.  
Tel: +852-2429-3118 Fax: +852-2428-9039  
<http://www.hk.onkyo.com/>

## <PRC>

302, Building 1, 20 North Chaling Rd., Xuhui District, Shanghai, China 200032,  
Tel: +86-21-52131366 Fax: +86-21-52130396  
<http://www.cn.onkyo.com/>

## <Asia, Oceania, Middle East, Africa>

Для покупателей из США, Китая, Европы, Азии, Океании, Ближнего Востока, Африки — пожалуйста свяжитесь с дистрибьютором Onkyo с сайта поддержки Onkyo.  
<http://www.intl.onkyo.com/support/>

## Корпорация О энд Пи

2-3-12, Яэсу, Чуо-ку, г. Токио, 104-0028, ЯПОНИЯ

Указанная информация может быть изменена без предварительного уведомления.  
Посетите веб-сайт Onkyo, чтобы узнать о последних обновлениях.  
<http://www.intl.onkyo.com/support/>

Месяц производства можно определить по серийному номеру.  
8-ое значение в серийном номере - год производства.  
Значение года обнуляется каждые 10 лет.  
(Например: цифра 0 означает год: 2010, 2000, 1990... Цифра 4 - 2014, 2004, 1994...)  
9-ое значение в серийном номере - месяц производства.  
Цифры 1-9 означают месяцы: январь - сентябрь. Буквы X, Y, Z означают  
- октябрь, ноябрь, декабрь, соответственно.

SN 29403370\_EN

(C) Copyright 2018 Onkyo & Pioneer Corporation Japan. All rights reserved.  
H1802-0