

ONKYO

Сетевой AV ресивер

Onkyo TX-NR474

Инструкция пользователя

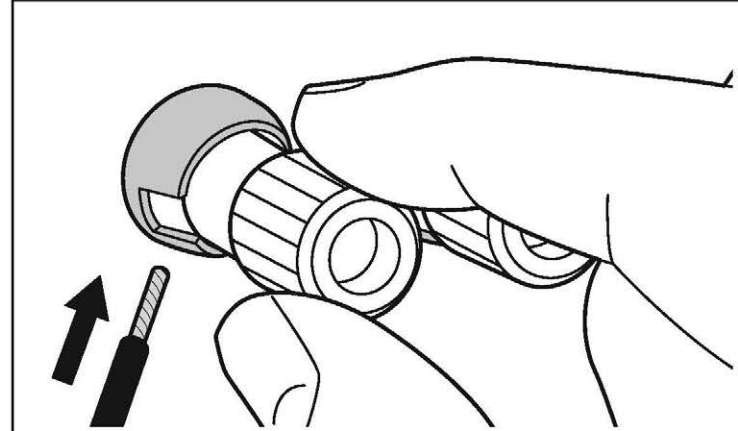
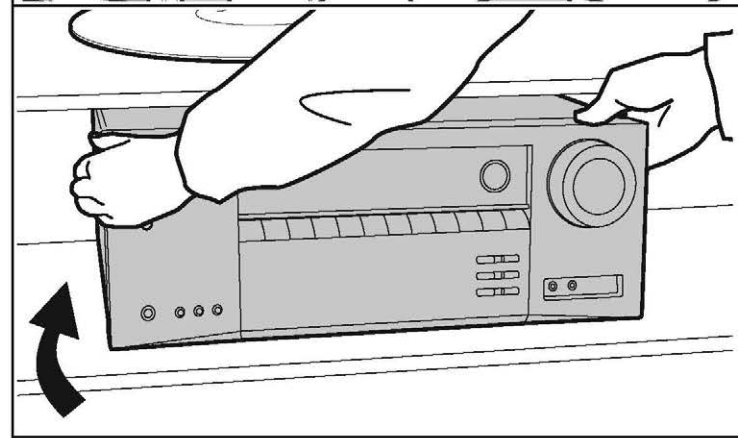



Содержание

Начало работы	2
Комплектация	3
Названия элементов	4
Названия элементов.....	4
Установка	8
Процедура установки	8
Шаг 1. Размещение акустических систем	9
Шаг 2. Подключение акустических систем	14
Шаг 3. Подключение телевизора и AV компонентов.....	15
Первоначальная настройка	20
Первоначальная настройка с помощью мастера установки Auto Start-up Wizard.....	20
Воспроизведение	22
Воспроизведение сигнала AV компонентов.....	22
Воспроизведение BLUETOOTH®	23
Интернет-радио.....	24
Spotify.....	26
Функция AirPlay	27
Воспроизведение с USB устройств	28
Прослушивание AM/FM радиовещания	30
Музыкальный сервер.....	33
Дополнительная информация о функциях плеера	35
Режимы прослушивания	36
Дополнительные настройки	54
Меню настройки.....	54
Краткое меню	70
Сетевые (web) настройки	72
Обновление прошивки ПО	73
Дополнительная информация	76
Дополнительная информация	76
Прочее	77
Неполадки и способы их устранения	77
Общие технические характеристики	82
Справочная информация	84



Что в упаковке (комплектация)

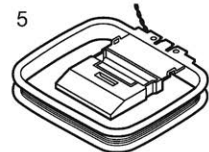
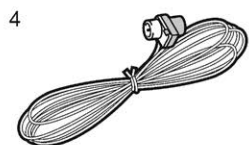
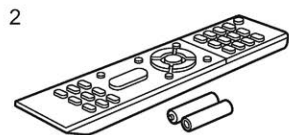
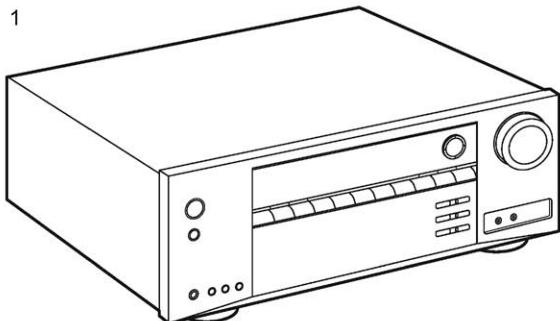

1. Основной блок (1)
 2. Пульт ДУ (RC-956R) (1), батарейки (AAA/R03) (2)
 3. Настраиваемый микрофон (1)
 - Используется в ходе первоначальной настройки
 4. Комнатная FM антенна (1)
 5. Рамочная AM антенна (1)
- Краткое руководство по быстрому запуску (1)
- * Этот документ является онлайн инструкцией пользователя. Эта инструкция пользователя не прилагается в комплекте и доступна только в сети.

Информация:

- Подключайте акустические системы с импедансом от 4 до 16 Ом.
- Кабель питания следует подключать только по завершении выполнения всех подключений.
- Мы не несем ответственности за повреждения, причиной которых стало подключение оборудования других производителей.
- Дополнительные функции могут быть доступны после обновления программного обеспечения. Некоторые функции и контент могут быть недоступны в случае прекращения работы провайдера в будущем. Более того, доступные сервисы могут варьироваться в зависимости от региона использования устройства.
- Детали обновления программного обеспечения будут размещаться на нашем веб-сайте и через иные методы оповещения позднее.
- Технические характеристики и внешний вид устройства могут быть изменены без предварительного уведомления.
- Мы планируем в последующих обновлениях программного обеспечения предоставить поддержку для воспроизведения аудио формата Dolby Atmos на данном устройстве. Более подробную информацию вы можете найти на нашем веб-сайте.

Названия деталей

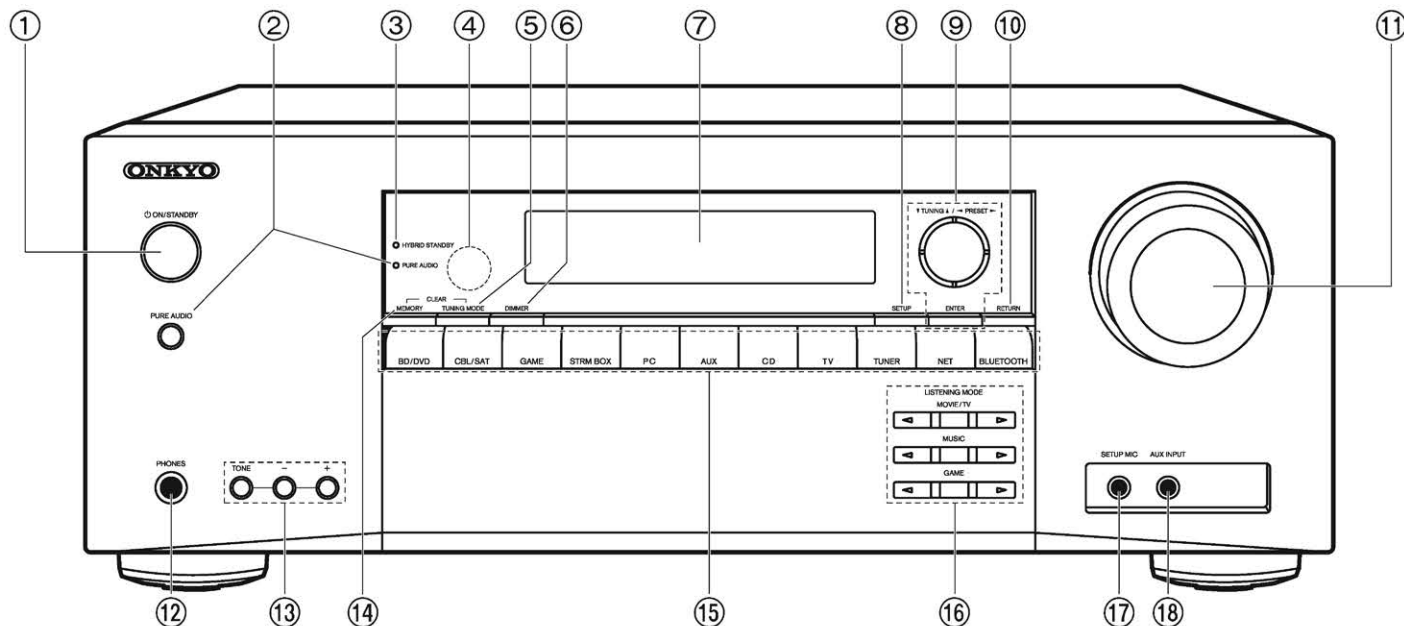

Передняя панель

1. Кнопка ON/STANDBY: Для включения устройства или переключения его в режим ожидания.
2. Кнопка/Индикатор PURE AUDIO. Переключает устройство в режим Pure Audio (Стр. 39).
3. Индикатор HYBRID STANDBY: Этот индикатор горит при переходе устройства в режим ожидания и в случае активации функций, которые продолжают работать даже в режиме ожидания, например, HDMI Standby Through (сквозной пропуск) и Network Standby (сетевой режим ожидания).
4. Приемный датчик пульта ДУ
 - Диапазон работы пульта около 5 метров при отклонении до 20° по вертикали и до 30° по горизонтали.
5. Кнопка TUNING MODE: переключает режим настройки в AM/FM диапазонах — ручной/втоматический
6. Кнопка DIMMER: изменяет яркость дисплея в три градации. Совсем отключить его невозможно.
7. Дисплей (Стр. 5)
8. Кнопка SETUP: используется при задании настроек. Можно вывести на телевизор и на дисплей расширенные настройки, улучшив отображение (стр. 54).
9. Кнопки стрелок курсора (▲/▼/◀/▶), и кнопка ENTER: двигают курсор и подтверждают выбор. При прослушивании AM/FM передач, служат для настройки на станции — TUNER (стр. 30)
10. Кнопка RETURN: возвращает дисплей на предыдущий уровень
11. MASTER VOLUME — ручка регулировки уровня громкости.
12. Разъем PHONES: Подключите к этому разъему стереофонические наушники со стандартным штекером (6.3 мм).
13. Кнопки TONE и TONE LEVEL: регулировки тембра в фронтальных колонках.
14. Кнопка MEMORY: регистрирует радиостанции и стирает их.
15. Кнопки селектора входов



- 16. Кнопки LISTENING MODE: для переключения режимов прослушивания. Предназначены для выбора режима прослушивания. (Стр. 36)
- 17. Гнездо SETUP MIC: для подключения измерительного микрофона
- 18. AUX INPUT разъемы: можно подключить видеокамеру или другие устройства, используя кабель с разъемами мини-джек (3.5 мм)

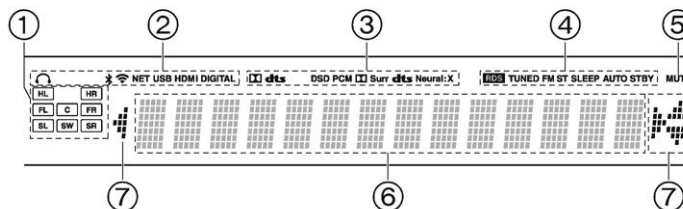

Дисплей

1. Дисплей колонок/каналов (Speaker/Channel): отображает выходные каналы, соответствующие выбранному режиму прослушивания.
2. Загорается в следующих случаях.
 - : Загорается, когда подсоединены наушники.
 - : Когда есть соединение по BLUETOOTH.
 - : Когда есть соединение по Wi-Fi.
 - NET: когда выбран вход «NET» селектором и ресивер подсоединен к сети. Этот индикатор будет мигать, если соединение неправильное.
 - USB: когда выбран вход «NET» селектором и ресивер подсоединен по USB и выбрано USB устройство. « Этот индикатор будет мигать, если USB соединение неправильное.
 - HDMI: когда поступают HDMI сигналы и выбран входной селектор HDMI.
 - DIGITAL: когда на вход поступают цифровые сигналы и выбран входной селектор цифрового входа.
3. Загорается в соответствии с типом входного цифрового аудио сигнала и режима прослушивания
4. Загорается в следующих случаях.
 - RDS – Горит, когда принимается вещание RDS
 - TUNED: идет прием AM/FM радио.
 - FM ST – Горит, когда принимается стереофоническое FM вещание
 - SLEEP: таймер сна установлен.
 - AUTO STBY: режим Auto Standby включен.
5. MUTING: мигает при приглушении звука.
6. Дисплей: отображает различную информацию о входных сигналах.
7. Может загораться при проведении операций с входным селектором «NET».

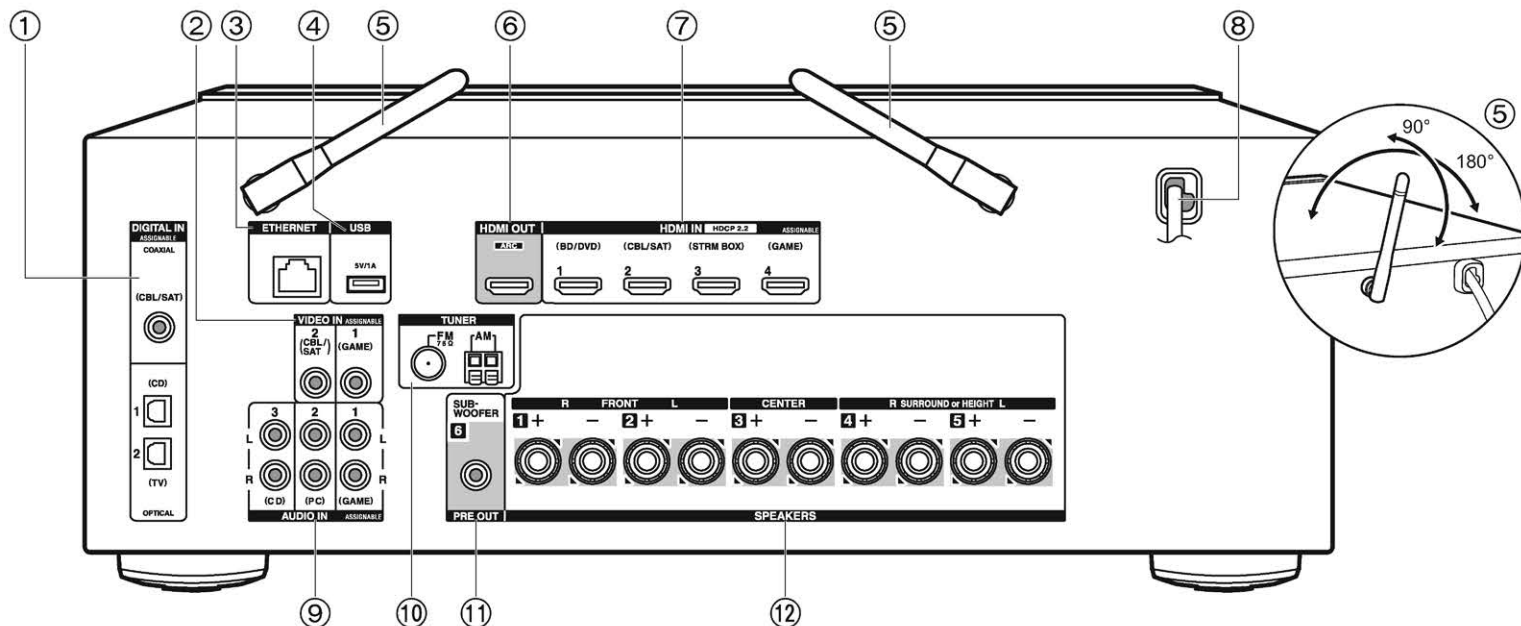

Задняя панель

1. Разъемы DIGITAL IN OPTICAL/COAXIAL: Для приема цифровых аудио сигналов от TV или AV компонентов по цифровому оптическому или коаксиальному кабелю
2. Разъем VIDEO IN: Разъем композитного аналогового видео входа.
3. Порт ETHERNET: для соединения с локальной сетью кабелем Ethernet.
4. USB порт: для подключения USB накопителей, чтобы воспроизводить с них музыкальные файлы. USB устройства могут получать питание (5V/1A) при подключении кабелем.
5. Антенна беспроводной связи: Для соединения по сети Wi-Fi или при использовании Bluetooth-оснащенных устройств. Выберите угол наклона в соответствии со стату-сом соединения.
6. Разъемы HDMI OUT: Для передачи цифровых аудио и видео сигналов между ресивером и ТВ по кабелю HDMI.
Разъем COMPONENT VIDEO IN: Разъем компонентного аналогового видео входа.

7. Разъемы HDMI IN: Для передачи цифровых аудио и видео сигналов между ресивером и AV компонентами по кабелю HDMI.
8. Сетевой шнур.
9. Разъем AUDIO IN: Разъем для аналогового аудио входа от телевизора или AV компонента.
10. TUNER AM/FM — Разъемы FM антенна (75 Ом) и AM антенна: для подключения прилагаемых антенн.
11. Разъем SUBWOOFER PRE OUT: Для подключения активного сабвуфера.
12. Клеммы SPEAKERS: для подключения комплекта AC колоночными кабелями.

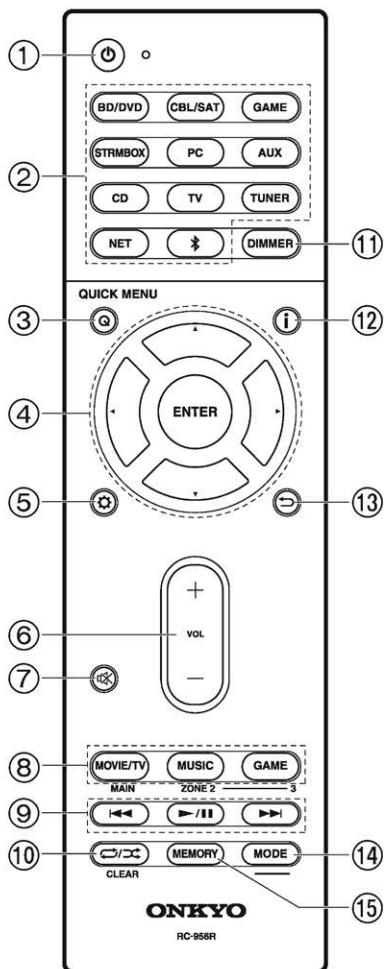

Пульт дистанционного управления

1. Кнопка ON/STANDBY: Переключает ресивер между ждущим режимом standby и включением.
 2. Кнопки селектора входов: для выбора входного источника для ресивера
 3. Кнопка Q (QUICK MENU): для выполнения часто используемых настроек на экране TV
 4. Кнопки стрелок управления курсором / / / , и кнопка ENTER
 5. Кнопка : выводит на дисплей расширенное меню настройки (стр. 54)
 6. Кнопки VOLUME +/- Используйте для установки громкости прослушивания. Они также отменяют приглушение звука.
 7. Кнопка : Временно приглушает звук. Нажмите еще раз для отмены приглушения.
 8. Кнопки режимов прослушивания LISTENING MODE: для выбора режимов прослушивания (стр. 36).
 9. Кнопка PLAY: для управления воспроизведением с музыкального сервера или через USB
 10. Кнопка / : для управления повторным или случайным воспроизведением с музыкального сервера или через USB.
Кнопка CLEAR: для стирания всех символов при вводе текста на ТВ экране.
 11. Кнопка DIMMER: изменяет яркость дисплея в три градации. Совсем отключить его невозможно.
 12. Кнопка : переключает информацию на дисплее и используется для управления RDS (стр. 31).
 13. Кнопка RETURN: возвращает дисплей к предыдущему состоянию.
 14. Кнопка MODE: позволяет переключать автоматическую и ручную настройки на радиостанции.
 15. Кнопка MEMORY: для регистрации радиостанции (запоминания пресета).
- Кнопки MAIN/ZONE 2 для управления мультizonными функциями в данной модели не используются.

Процедура установки

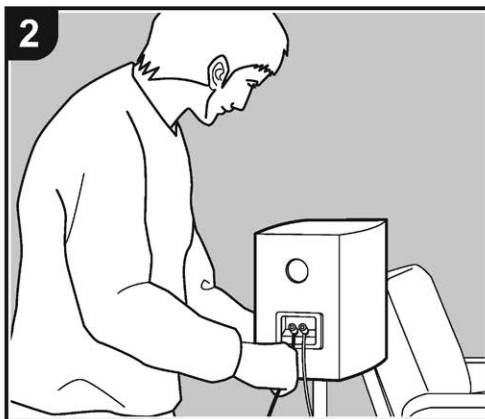

Этот ресивер может быть использован несколькими способами, в зависимости от расположения акустических систем, которые вы устанавливаете, и от подключения к внешним устройствам. Прочитайте следующие шаги, чтобы сделать процесс установки более гладким.

Шаг 1: Размещение акустических систем

Выберите вариант размещения, который подходит для акустических систем, которые вы устанавливаете и для условий, в которых они будут использоваться. Выберите один из вариантов, представленных на страницах 9-12, а затем установите акустические системы, обращаясь к иллюстрациям и пояснениям на соответствующих страницах. В числе вариантов расположения колонок имеются системы, которые используют тыловые акустические системы и верхние каналы. Также доступны и другие комбинации, приведенные в разделе «Комбинации акустических систем» на стр. 13.

Шаг 2: Подключение акустических систем

Подключите акустические системы к данному устройству. Процесс подключения пройдет спокойнее, если вы обратитесь к иллюстрациям и объяснениям и подготовите заранее необходимые кабели.

Шаг 3: Подключите ТВ и AV-компоненты

Обратитесь к стр. 15-19 для подключения внешних устройств, таких как ваш телевизор, Blu-ray плеер, а также прилагаемые в комплекте аксессуары, такие как антенны. Процесс подключения пройдет лучше, если вы обратитесь к иллюстрациям и объяснениям, заранее узнаете типы подключения внешних устройств, а также подготовите все необходимые кабели.

Шаг 1. Размещение акустических систем

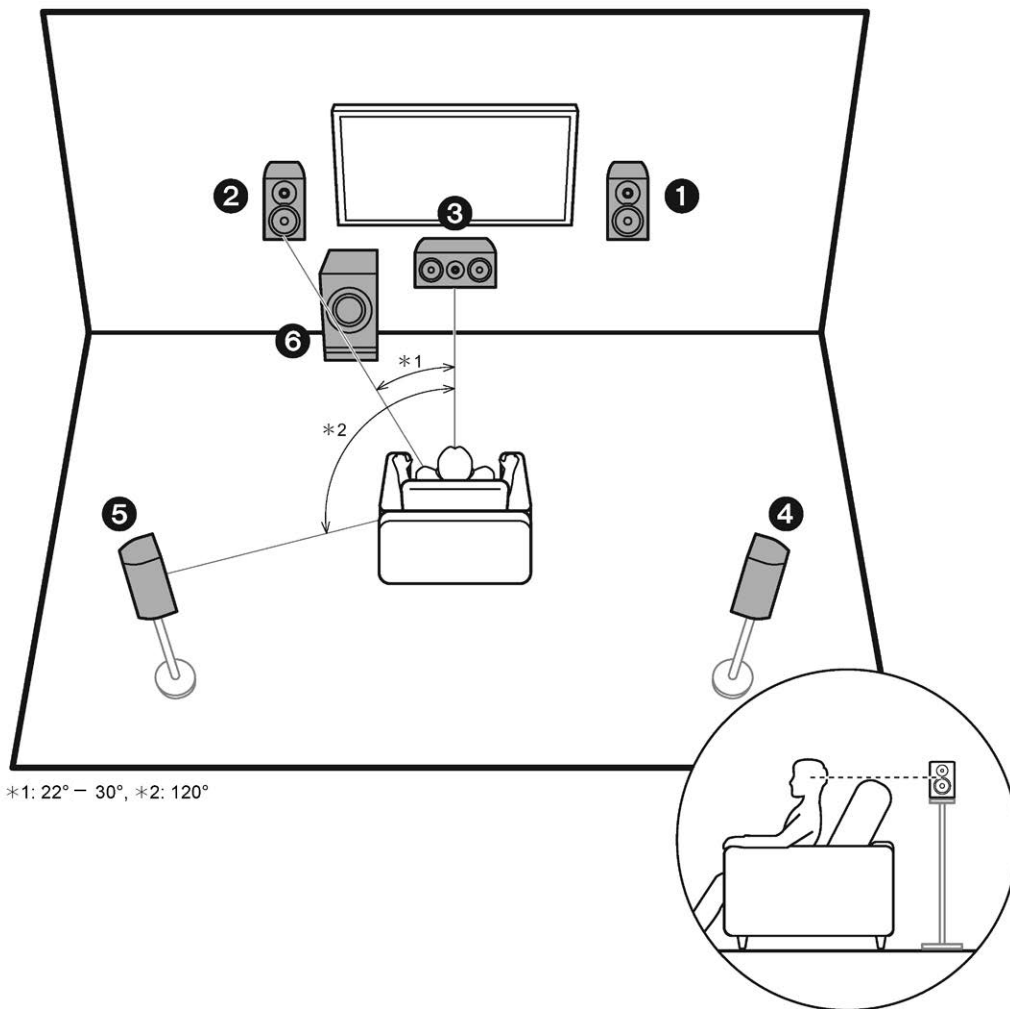

*1: 22° – 30°, *2: 120°

5.1-канальная система

Это 5.1-канальная система, которая является базовой системой окружающего звука. Фронтальные АС выдают фронтальный стерео звук, а центральная АС выдает диалоги и вокал. Тыловые АС создают эффект окружения звуком сзади.

Активный сабвуфер выдает басовые звуки и создает богатое звуковое поле. Фронтальные АС должны быть расположены на высоте уха, а громкоговорители окружающего звука следует расположить чуть выше высоты уха. Центральная АС должна быть расположена перед позицией прослушивания и направлена на зрителей. Разместите активный сабвуфер впереди. Размещение его между центральной АС и фронтальными АС дает вам естественный звук даже при воспроизведении музыки.

- 1,2 Фронтальные АС
- 3, Центральная АС
- 4,5 Тыловые АС
- 6 Активный сабвуфер

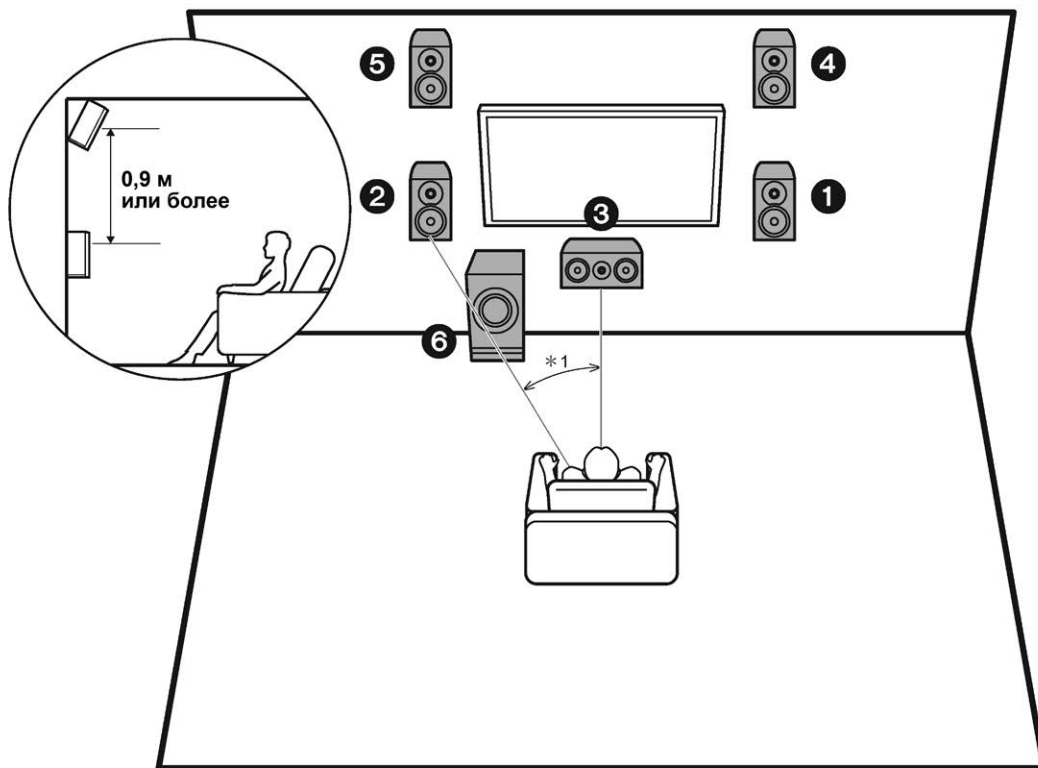

*1: 22° – 30°

3.1.2- канальная система -1 (с верхними АС - Front High Speakers)

Это 3.1-канальная система окружающего звука, состоящая из фронтальных АС, центральной АС и активного сабвуфера, с добавлением фронтальных верхних АС – одного из типов верхних АС.

Фронтальные верхние колонки должны быть расположены как минимум на 0,9 м выше, чем фронтальные АС. Фронтальные верхние колонки должны быть расположены непосредственно над фронтальными АС и установлены в направлении места для прослушивания.

Dolby Atmos (5.1.2 каналов для воспроизведения), который реализует наиболее современный 3D объемный звук, если формат входного сигнала Dolby Atmos. С форматами, иными чем Dolby Atmos, вы можете по-прежнему создавать звуковое поле за счет выдачи звука из верхних колонок при выборе режима Dolby Surround.

- Мы планируем поддерживать формат Dolby Atmos аудио через обновления прошивки для данного устройства. После обновления прошивки ПО, при установке верхних АС, вы сможете выбрать режим прослушивания Dolby Atmos, который реализует самый современный 3D-звук, включая верхние источники звука, когда входной формат записи также Dolby Atmos. Посетите наш сайт для получения более подробной информации об обновлениях прошивки ПО.

- 1,2 Фронтальные АС
- 3 Центральная АС
- 4,5 Фронтальные верхние АС
- 6 Активный сабвуфер

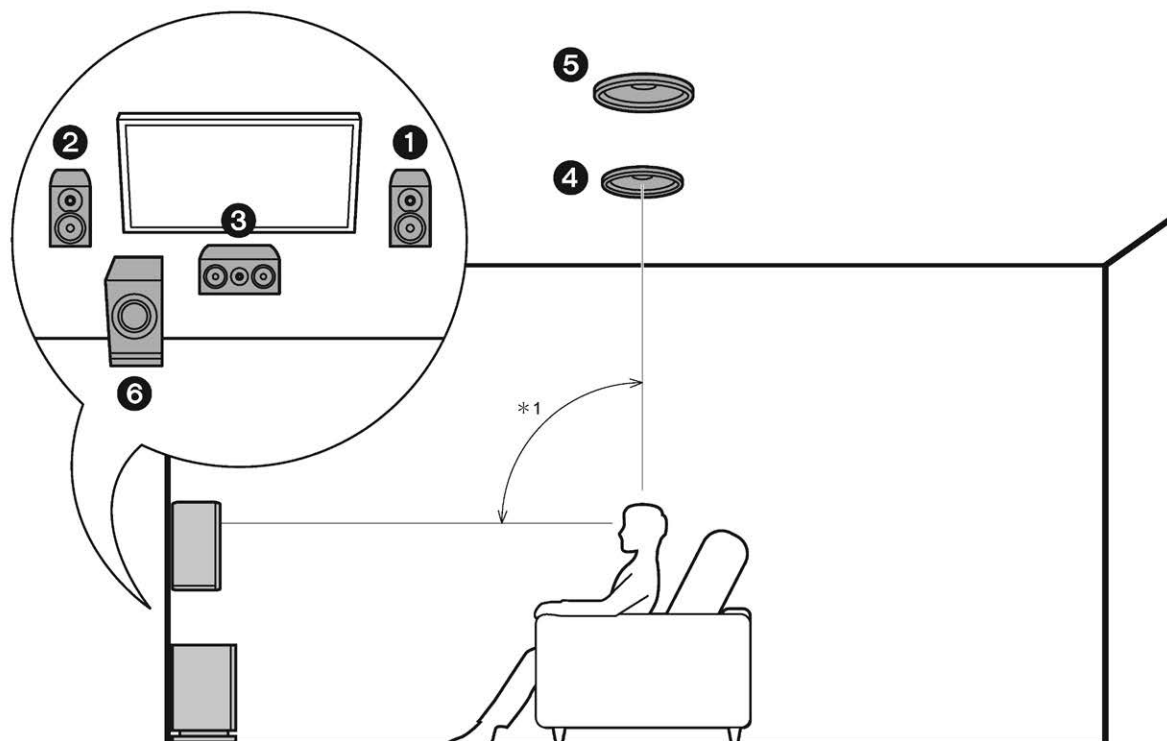

*1: 65° - 100°

3.1.2-канальная система - 2 (с потолочными АС - Ceiling Speakers)

Это 3.1-канальная система окружающего звука, состоящая из фронтальных АС, центральной АС и активного сабвуфера, с добавлением средних верхних АС — одного из типов верхних АС.

Средние верхние колонки должны быть расположены прямо над местом для прослушивания. Расстояние между этой парой должно быть равно расстоянию между фронтальными АС.

- Мы планируем поддерживать формат Dolby Atmos аудио через обновления прошивки для данного устройства. После обновления прошивки ПО, при установке верхних АС, вы сможете выбрать режим прослушивания Dolby Atmos, который реализует самый современный 3D-звук, включая верхние источники звука, когда входной формат записи также Dolby Atmos. Посетите наш сайт для получения более подробной информации об обновлениях прошивки ПО.
- Dolby Laboratories рекомендует установить верхние АС подобного типа для достижения наилучшего эффекта от формата Dolby Atmos.

- 1,2 Фронтальные АС
- 3 Центральная АС
- 4,5 Средние верхние АС
- 6 Активный сабвуфер

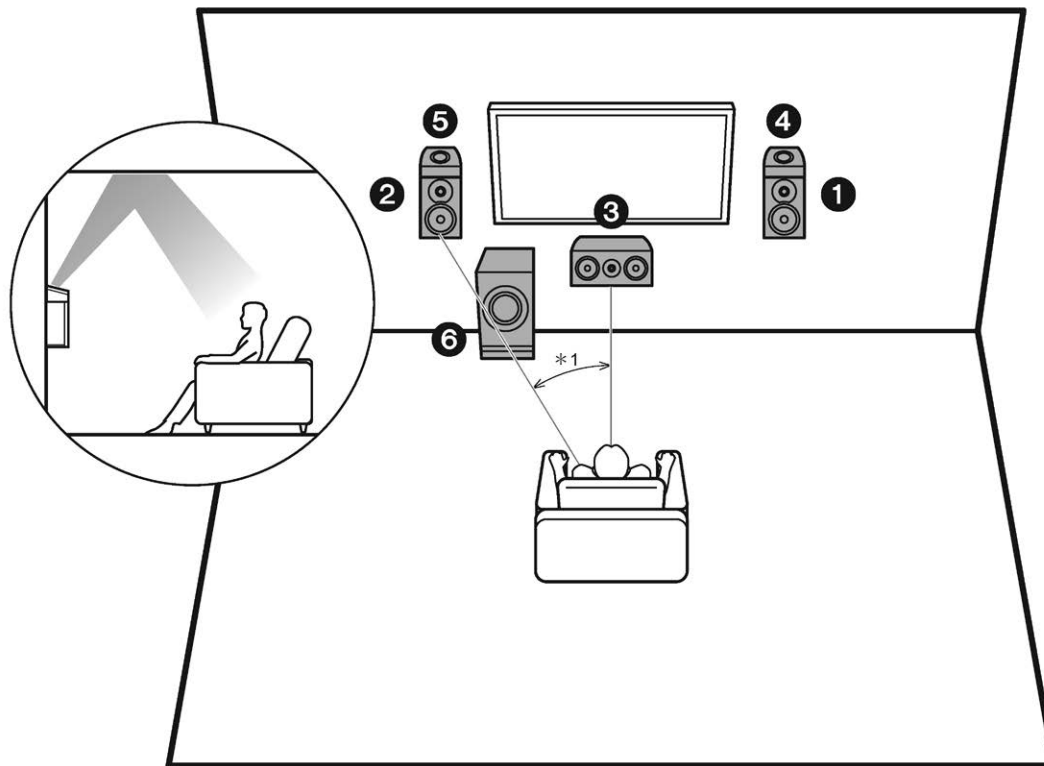

*1: 22° – 30°

3.1.2- канальная система - 3 (с Dolby-оснащенными АС (Dolby Speakers))

Это 3.1-канальная система окружающего звука, состоящая из фронтальных АС, центральной АС и активного сабвуфера, с добавлением Dolby-оснащенных АС—одного из типов верхних АС. Dolby-оснащенные АС—это особый тип колонок, сконструированных так, чтобы излучать звук в потолок, отразившись от которого он будет казаться пришедшим сверху. Dolby-оснащенные АС должны быть расположены прямо над фронтальными АС.

- Мы планируем поддерживать формат Dolby Atmos аудио через обновления прошивки для данного устройства. После обновления прошивки ПО, при установке верхних АС, вы сможете выбрать режим прослушивания Dolby Atmos, который реализует самый современный 3D-звук, включая верхние источники звука, когда входной формат записи также Dolby Atmos. Посетите наш сайт для получения более подробной информации об обновлениях прошивки ПО.

- 1,2 Фронтальные АС
- 3 Центральная АС
- 4,5 Dolby-оснащенные АС (Фронтальные)
- 6 Активный сабвуфер



Комбинации акустических систем

Число каналов АС	Фронтальные	Центральный	Тыловые	Верхние
2.1 каналов	✓			
3.1 каналов	✓	✓		
4.1 каналов	✓		✓	
5.1 каналов	✓	✓	✓	
2.1.2 каналов	✓			✓
3.1.2 каналов	✓	✓		✓

Шаг 2: Подсоединение акустических систем

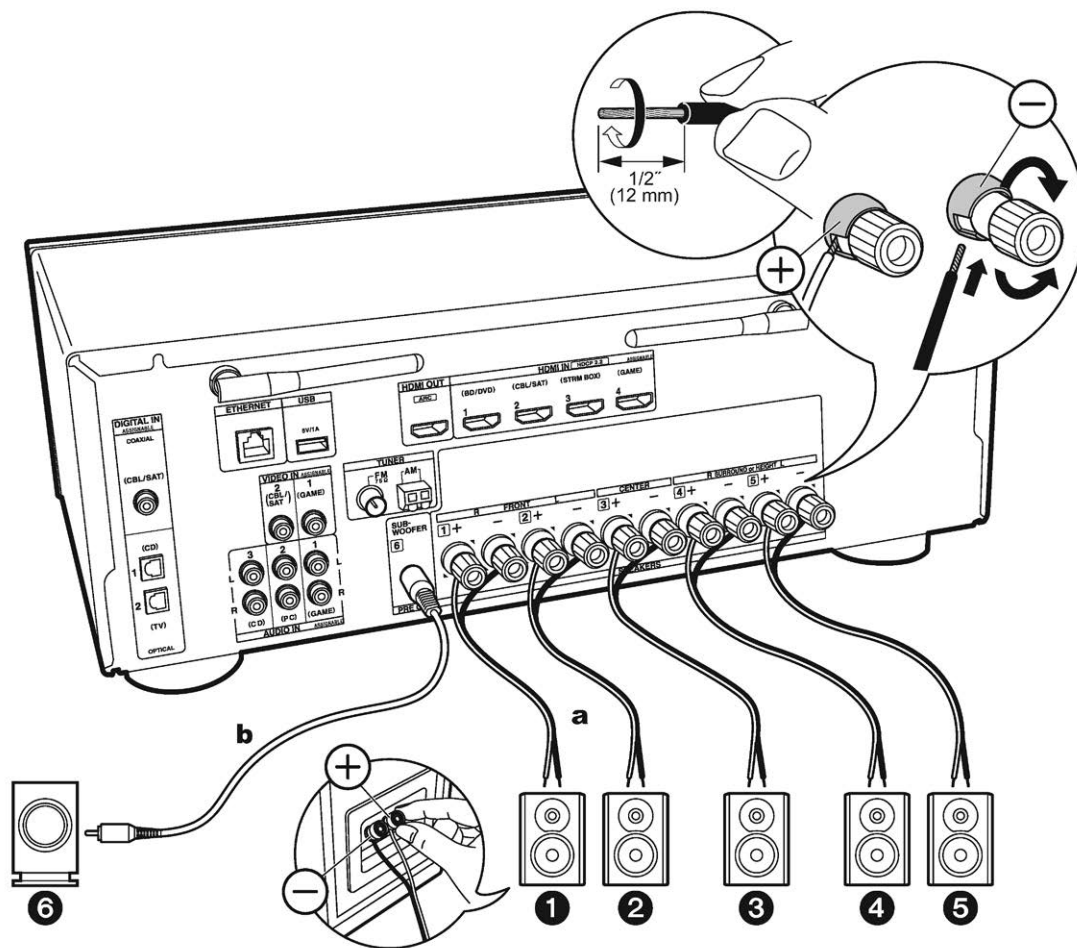

a Колоночный кабель, **b** Сабвуферный кабель.

Проделайте соединения клемм ресивера с клеммами акустических систем (+ с + и - с -) для каждого канала. Если при подсоединении перепутать фазу, то басовый отклик будет серьезно ослаблен.

Настройка

- Настройки конфигурации АС, которые вы подсоединили, необходимо продумать в соответствии с процедурой «Первоначальной настройки» — «Initial Setup», в меню «1. AccuEQ Room Calibration» (стр. 20).
- Если имеются колонки с импедансом от 4 Ом до 6 Ом, после завершения первоначальной настройки необходимо ее продумать некоторые настройки в меню «Setup» (стр. 20). Нажмите кнопку  на пульте, выберите «2. Speaker» — «Configuration» и задайте значение «Speaker Impedance» в «4ohms».



Убедитесь, что зачищенные провода не разлохмачены и не вылезают из-под клемм при подключении.

Если голые провода касаются задней панели устройства или имеется короткое замыкание плюсового + и минусового концов кабеля, это может привести к срабатыванию схемы защиты.

Шаг 3: Подсоединение телевизора и AV компонентов

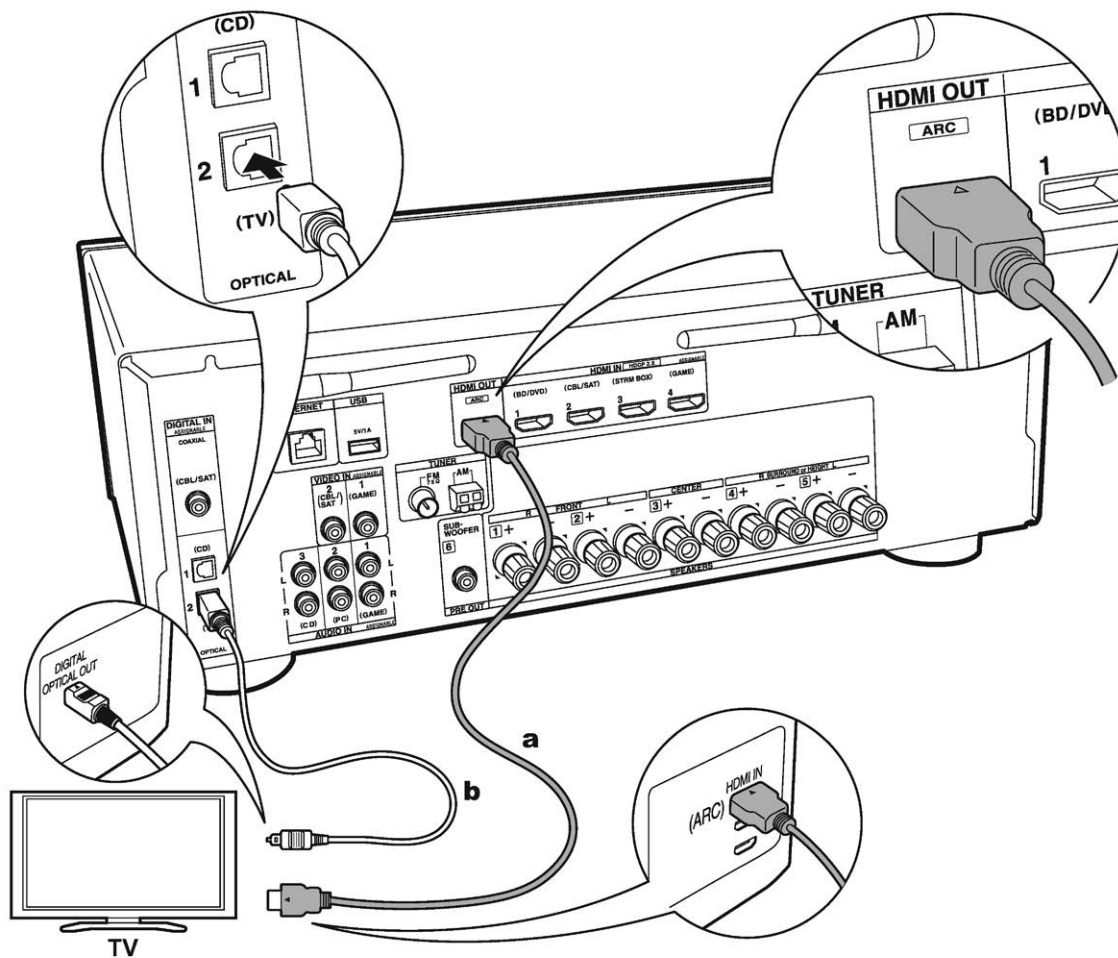

a HDMI кабель, **b** Цифровой оптический кабель.

1. Подсоединение телевизора

Если у вас телевизор с функцией ARC (Audio Return Channel):

Для телевизора, поддерживающего ARC (Audio Return Channel - канал возврата аудио сигнала), используйте всего один кабель HDMI и соедините его согласно рисунку «а». Выберите на телевизоре HDMI разъем, который поддерживает ARC (канал возврата аудио сигнала).

Настройка

- Для использования функции ARC необходимо сделать настройку. Выберите «Yes» в меню «4. Audio Return Channel» (стр. 21) в меню «Первоначальной настройки» — «Initial Setup».
- Обращайтесь к инструкции на TV за указаниями по подсоединению и по настройке функции CEC телевизора.

Если у вас телевизор без функции ARC (Audio Return Channel):

Для телевизора, не поддерживающего ARC (Audio Return Channel — канал возврата аудио сигнала)*, подсоедините ресивер с помощью кабеля HDMI согласно рисунку «а» и еще цифрового оптического кабеля «б».

- Соединение с помощью цифрового оптического кабеля не надо делать, если вы будете смотреть телевизор через такие устройства, как приставка кабельного ТВ (то есть, не используя тюнер, встроенный в ТВ).

(*) Функция ARC: Эта функция передает ТВ аудио сигналы через кабель HDMI, так что вы можете воспроизводить аудио с телевизора через этот ресивер. Подключение к ARC совместимому телевизору осуществляется всего одним кабелем HDMI. Обратитесь к Инструкции по эксплуатации вашего ТВ за указаниями по подсоединению и по настройке, если он поддерживает ARC.

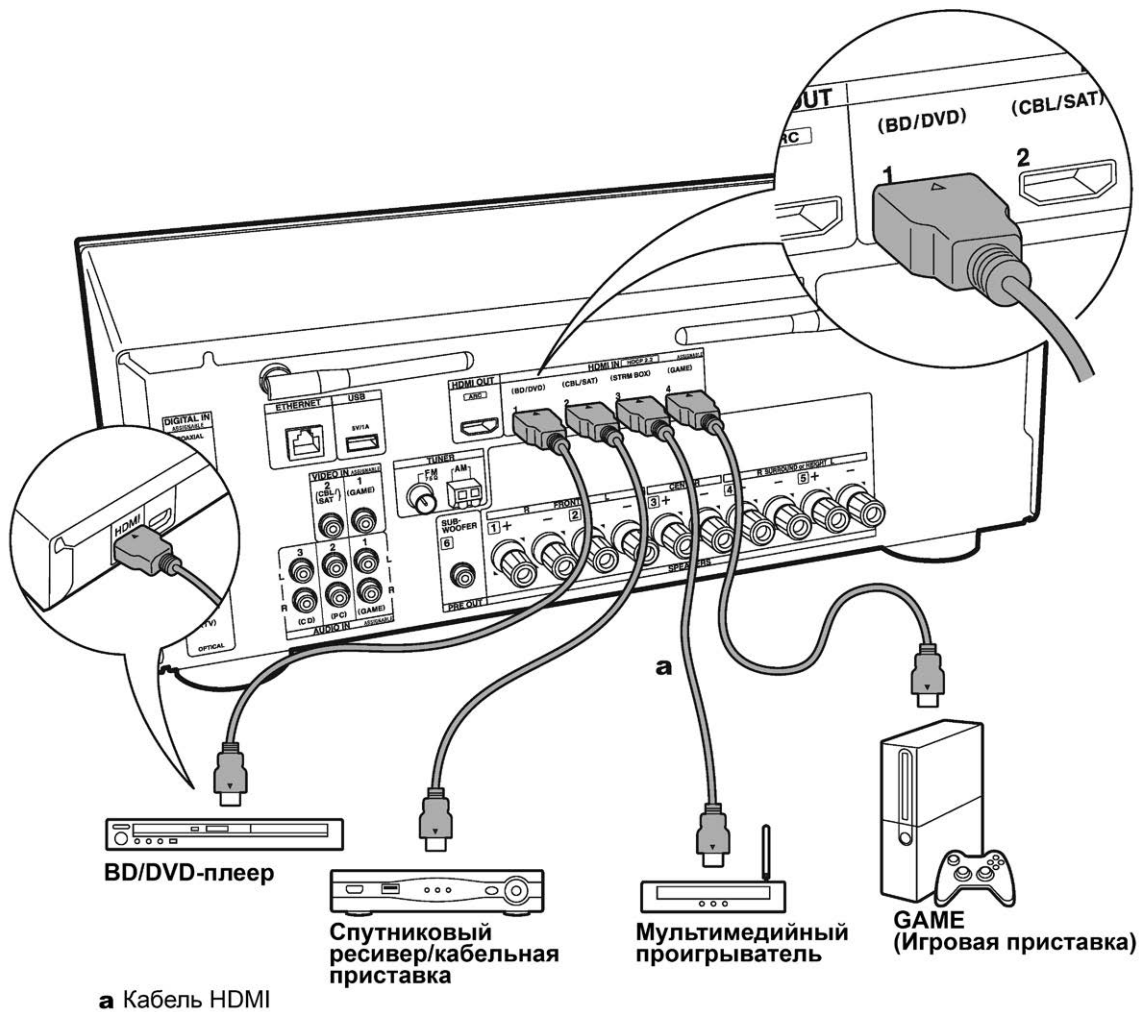

2. Подключение HDMI AV компонентов

Это пример подключения аудио/видео компонентов, оснащенных HDMI разъемом. При выполнении подключения аудио/видео компонентов, соответствующих стандарту CEC (Consumer Electronics Control)*, вы сможете воспользоваться такими функциями как HDMI CEC и HDMI Standby Through, которые позволят вам воспроизвести видео и аудио сигнал AV компонентов на телевизоре при переключении самого компонента в режим ожидания.

- Для воспроизведения видео материала 4K или 1080p используйте высокоскоростной HDMI кабель.

Настройка

- Если выбрано «Yes» в строке меню «4. Audio Return Channel» в меню «Первоначальной настройки» — «Initial Setup». (стр. 21), функции HDMI CEC и HDMI Standby Through будут автоматически активированы. Если выбрано «No, Skip», необходимы дополнительные настройки в меню Setup после завершения этапа «Первоначальной настройки» — Initial Setup. Нажмите кнопку  на пульте, и выберите «5. Hardware» — «HDMI».
- Для воспроизведения окружающего звука, например, Dolby Digital, необходимо выбрать настройку «Bitstream output» на подключенном Blu-ray Disc проигрывателе или другом устройстве.

(*) Функция HDMI CEC: с ее помощью можно управлять такими функциями, как связь переключения входов с помощью селектора с плеерами, удовлетворяющими стандарту CEC, выбирать выдачу аудио от телевизора или от этого ресивера, а также регулировать громкость с пульта телевизора, совместимого с CEC, или автоматически переводить ресивер в режим standby при выключении телевизора.

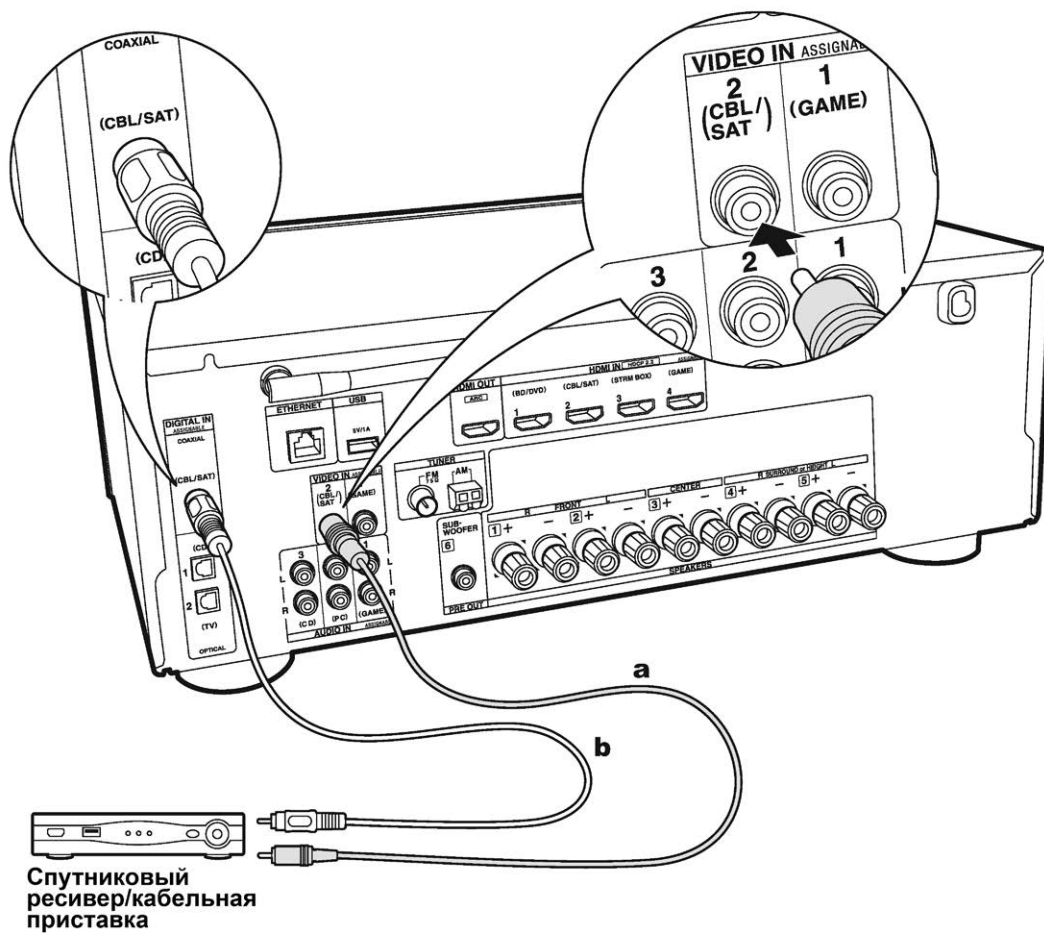

Спутниковый ресивер/кабельная приставка

a аналоговый видео кабель, **b** цифровой коаксиальный кабель

3. Подключение AV компонентов без интерфейса HDMI

Это пример соединения с AV-компонентами, не имеющими HDMI разъемов. Подключения для AV-компонентов следует делать в соответствии с разъемами, которые они имеют. Когда видео вход подключен к разъему CBL/SAT, входное соединение для аудио также должно быть на разъеме CBL/SAT и так далее, так чтобы вы подключали видео вход на разъемы с таким же именем, как и входные аудио разъемы. Имейте в виду, что входные видео сигналы, поступающие на разъем VIDEO IN будут преобразованы в сигналы HDMI и будут выдаваться на HDMI выходной разъем.

- Для воспроизведения цифрового окружающего звука, включая Dolby Digital, вы должны сделать соединение для аудио сигналов с помощью цифрового коаксиального или оптического кабеля.
- Можно изменить назначение входных разъемов, которые вы видите на рисунке слева, так что вы можете также подсоединиться к любому другому разъему кроме CBL/SAT (стр. 55, 56).

Настройка

- Для воспроизведения цифрового окружающего звука, включая Dolby Digital, на подключенной кабельной приставке, проигрывателе дисков или другом устройстве, аудио выход должен быть установлен в режим «Bitstream output».

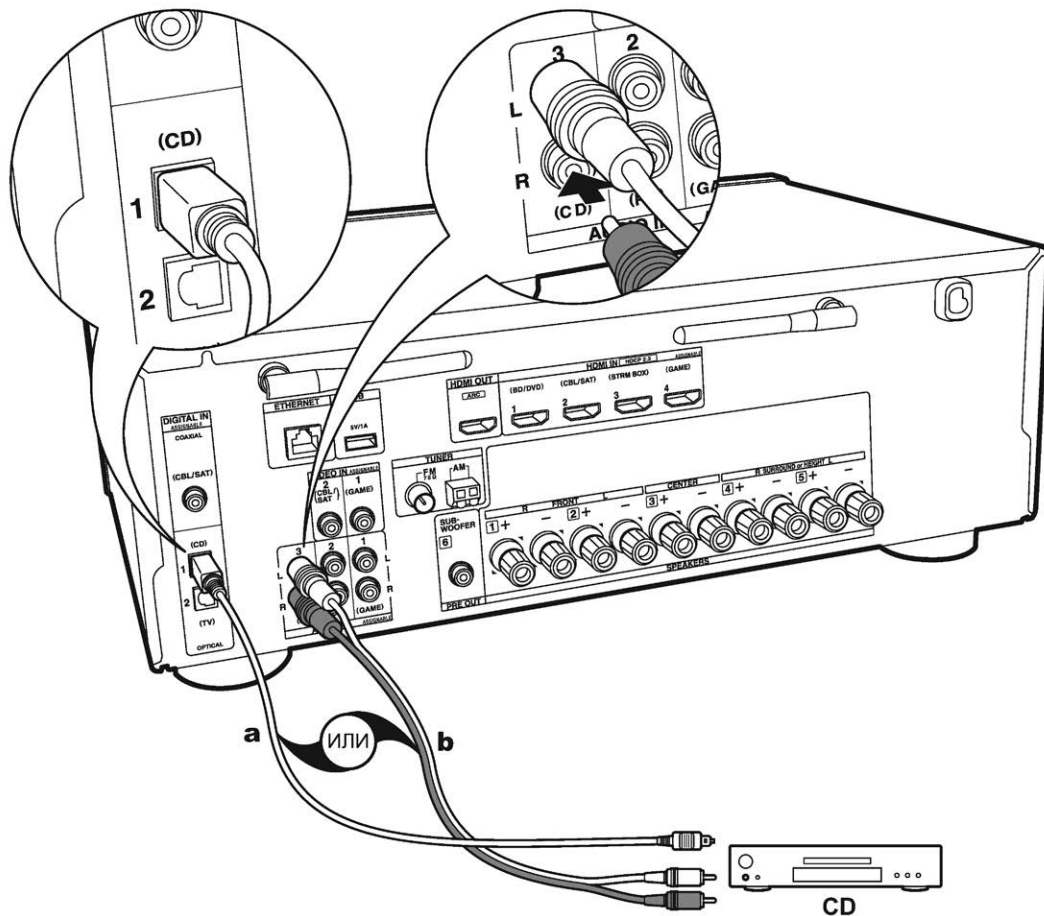

4. Подключение аудио компонентов

Это пример подсоединения аудио компонента. Подключите CD проигрыватель используя цифровой коаксиальный кабель или аналоговый аудио кабель.

a Цифровой оптический кабель, **b** Аналоговый аудио кабель

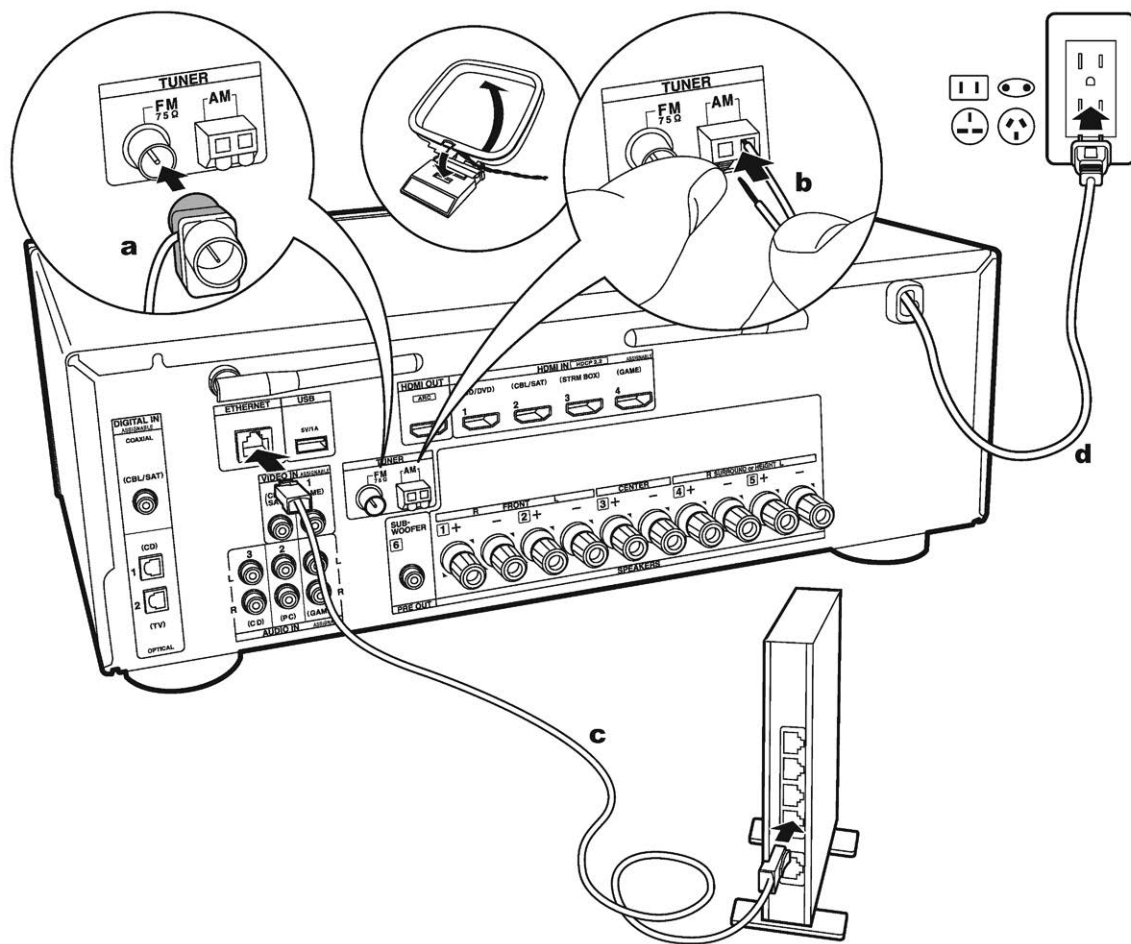

a Антенна FM, **b** Антенна AM, **c** Кабель Ethernet, **d** Кабель питания

5. Подключение других кабелей

Схема подключения антенны

Подключите входящую в комплект FM антенну к разъему TUNER FM 75. Перемещайте FM антенну во время радиовещания для наилучшего приема сигнала.

Схема подключения к сети

Подключите устройство к сети с помощью проводного соединения LAN или Wi-Fi (беспроводного соединения). После подключения устройства к сети вы сможете наслаждаться различными интернет службами и радиовещанием. В случае выполнения проводного подключения воспользуйтесь кабелем Ethernet, подключенным к порту ETHERNET, как показано на следующем рисунке. Для подключения по Wi-Fi выберите значение «Wireless» (Беспроводное) в параметре «3.Network Connection»(Сетевое подключение) (Стр. 21) в меню Initial Setup (Первоначальная настройка), выберите способ настройки и следуйте экранным инструкциям для конфигурации этого подключения.

Подключение кабеля питания

Кабель питания следует подключать только по завершении выполнения всех подключений.

Первоначальная настройка с помощью мастера установки Auto Start-up Wizard

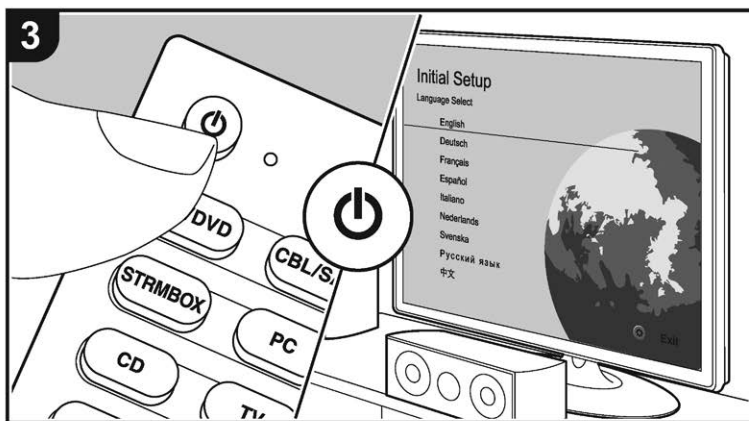
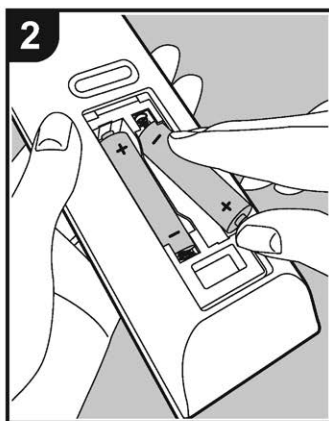
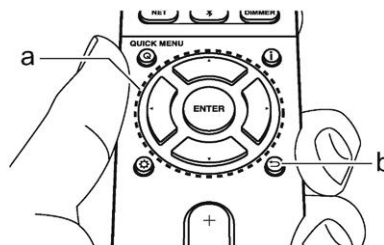
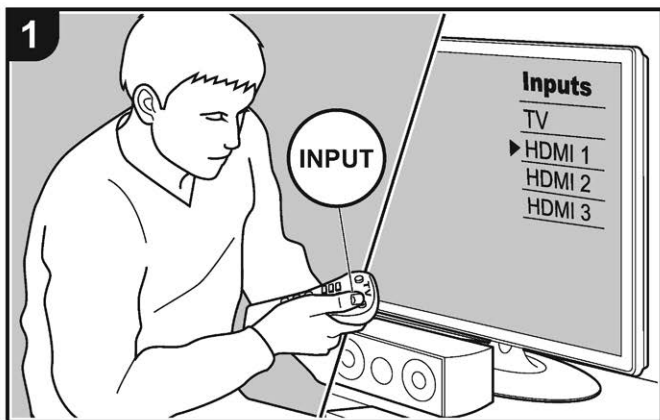

Первоначальная настройка запускается автоматически.

Когда вы включаете ресивер в первый раз, процедура Начальная Настройка — Initial Setup автоматически показывается на экране ТВ, чтобы вы могли сделать все установки параметров, необходимые для запуска с помощью простых шагов после появления указания на экране.

1. Переключите вход телевизора на назначенный вход этого устройства.
2. Вставьте батарейки в пульт дистанционного управления устройства.
3. Нажмите кнопку на пульте ДУ, чтобы включить устройство. Автоматически будет отображена страница настроек Initial Setup, где вы с легкостью сможете выполнить настройки для начала работы.
4. Следуйте экранным инструкциям для выбора параметра с помощью курсорных кнопок на пульте ДУ и нажмите кнопку ENTER (a) для подтверждения выбора. Для возврата к предыдущему меню нажмите кнопку RETURN (b).

- Если вы завершили выполнение настройки на полпути или решили изменить какие-либо параметры в ходе Initial Setup, нажмите кнопку «звездочка» на пульте ДУ и выберите «6.Miscellaneous» — «Initial Setup» (Прочее — Первоначальная настройка) в меню Setup и нажмите кнопку ENTER. Для повторного выбора языка перейдите в меню «OSD Language» (Язык экранного меню). (Стр. 54)

■ 1. Калибровка акустики в помещении AccuEQ

Расположите настроечный микрофон в местоположении слушателя, который измерит данные отправленных громкоговорителями тестовых сигналов, а затем автоматически настроит оптимальный уровень громкости, частоту кроссовера и расстояние для каждого из них. Эта функция также автоматически отрегулирует настройки эквалайзера, корректирующие помехи, которые могут возникнуть из-за акустических условий в комнате.



- Выполнение калибровки занимает от 3 до 12 минут. Во время измерений громкоговорители издадут тестовый сигнал на максимальном уровне громкости, поэтому рекомендуем предупредить об этом окружающих. Соблюдайте тишину во время измерений.
- Если вы подключили сабвуфер, проверьте уровень громкости и мощность сабвуфера. Воспроизводимые сабвуфером низкие частоты могут быть недостаточно выраженными, поэтому установите уровень громкости на половину шкалы.
- Если питание устройства неожиданно отключилось, то, возможно, провода колоночных кабелей коснулись задней панели, и в результате сработала схема защиты. Надежно закрепите все жилы кабелей, так чтобы они не выпадали из разъемов после подключения.

1. Подключите входящий в комплект настроечный микрофон к разъему SETUP MIC устройства и расположите его в зоне прослушивания. Если вы планируете установить настроечный микрофон на треножную подставку, то расположите его, как показано на рисунке.

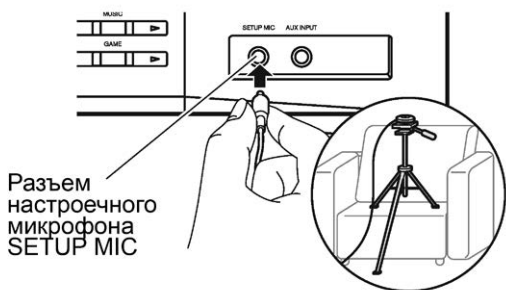

Разъем настроечного микрофона SETUP MIC

2. Выберите конфигурацию подключенных громкоговорителей.



Изображение на дисплее будет изменяться при выборе количества каналов в параметре «Speaker Channels» (Каналы громкоговорителей), поэтому отслеживайте эти изменения при выполнении настроек. Также, воспользуйтесь этой страницей для выбора подключения сабвуфера.

- После подключения сабвуфера, проверьте уровень громкости и мощность сабвуфера. Воспроизводимые сабвуфером низкие частоты могут быть недостаточно выраженными, поэтому измените их уровень громкости наполовину.
3. Тестовые сигналы будут издаваться громкоговорителями. Но до этого устройство определит подключенные громкоговорители и наличие шумов в помещении.
 4. После отображения на дисплее данных выполненных замеров выберите «Next» (Далее) и нажмите кнопку ENTER на пульте ДУ. Громкоговорители еще раз издадут тестовый сигнал, и устройство автоматически выполнит настройки, например, оптимального уровня громкости и частоты кроссовера.
 5. По завершении выполнения замеров на дисплее будут отображены все результаты. С помощью курсорных кнопок ◀/▶ на пульте ДУ проверьте выполненные настройки. Нажмите кнопку ENTER при выборе «Save» (Сохранить) для сохранения настроек.
 6. Определите, будут ли включены/выключены функции эквалайзера, корректирующие помехи, которые могут возникнуть из-за акустических условий в комнате. При включении этой функции рекомендуем выбрать значение «On (All Channels)» (Вкл. — Все каналы), и отключить только фронтальные громкоговорители значением «On (Except Front Left /

Right)» (Вкл. — Кроме фронтальных левого/правого громкоговорителей).

7. Отключите настроечный микрофон. Вы не сможете перейти к другим пунктам меню при подключенном микрофоне.

■ 2. Подключение источника сигнала

Проверьте правильность подключения каждого источника входного сигнала. Следуйте инструкциям, выберите нужный вход, запустите воспроизведение выбранного проигрывателя и определите, будут ли отображаться различные изображения во время воспроизведения звука.

■ 3. Сетевые подключения

Настройте Wi-Fi подключение с помощью точки доступа, например, беспроводного маршрутизатора LAN. Доступны следующие два способа подключения по Wi-Fi: «Scan Networks» (Сканирование сети): Выполняет поиск точки доступа с устройства. Заранее выясните SSID точки доступа.

«Use iOS Device (iOS7 or later)» (Использование iOS устройства — iOS7 или более позднего): Настройте совместный доступ iOS устройства и данного ресивера по Wi-Fi.

При выборе значения «Scan Networks» (Сканирование сети) доступны два варианта подключений. Проверьте следующие пункты:

«Enter Password» (Введите пароль): Введите пароль (ключ) для подключения к точке доступа.

«Push Button» (Нажать кнопку): Если точка доступа оснащена кнопкой автоматического подключения, то выберите это значение для подключения к точке доступа без ввода пароля.

- Если SSID точки доступа не отображается, то на дисплее с доступными SSID выберите «Other» (Другой) с помощью кнопки ▶ на пульте ДУ и нажмите кнопку ENTER, затем следуйте экранным инструкциям.



Воспроизведение сигнала с AV компонентов

Keyboard input (Ввод с клавиатуры)

Для переключения регистра ввода букв выберите «A/a» на дисплее и нажмите кнопку ENTER. Определите, будет ли пароль скрыт знаками «*» или отображаться в виде обычного текста, нажмите кнопку MEMORY на пульте ДУ. Нажмите кнопку CLEAR для удаления всех введенных символов.

- Privacy policy (Политика конфиденциальности): Во время выполнения настройки сети на странице подтверждения будет отображен запрос на согласие с политикой конфиденциальности. Выберите значение «Yes» (Да) и нажмите кнопку ENTER для подтверждения вашего согласия.

■ 4. Audio Return Channel (канал возврата аудио сигнала)

Если вы подключили телевизор, который поддерживает функцию ARC, выберите значение «Yes» (Да). Функция ARC устройства позволит прослушать аудио сигнал телевизора через динамики устройства.

- При выборе значения «Yes», функция HDMI CEC будет активирована и энергопотребление устройства в режиме ожидания будет увеличено.

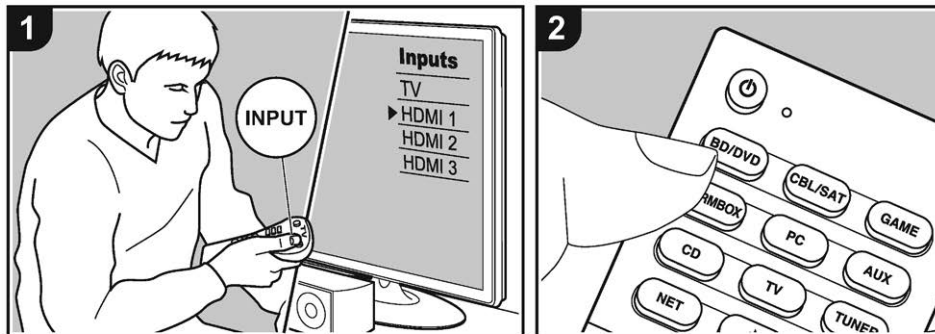

Основные операции

Вы можете воспроизводить звук с аудио/видео компонентов, таких как Blu-ray плееры через этот ресивер.

1. Переключите вход телевизора на назначенный вход этого ресивера.
2. Нажмите кнопку селектора входного сигнала (a) на пульте ДУ с тем же названием, что и разъем к которому вы подключили проигрыватель. Например, нажмите кнопку BD/DVD для запуска воспроизведения проигрывателя, подключенного к разъему BD/DVD. Нажмите кнопку TV для прослушивания звука телевизора.
- Обратите внимание на то, что при включении функции CEC link, входной сигнал автоматически переключится при подключении к устройству телевизора с функцией CEC с помощью HDMI подключения.
3. Запустите воспроизведение на AV компоненте.
4. С помощью кнопок VOL +/- (b) отрегулируйте уровень громкости.

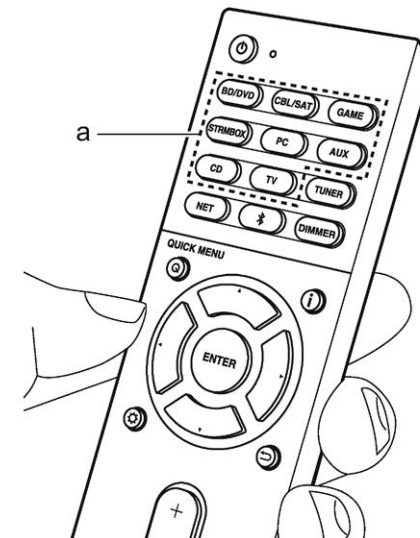



Воспроизведение через BLUETOOTH®

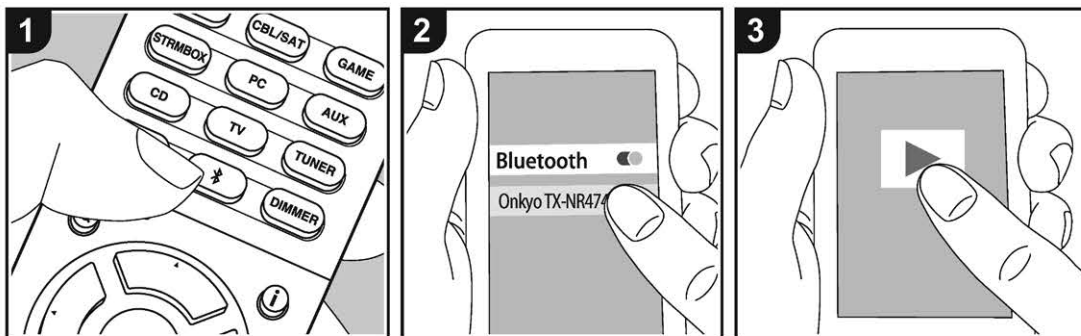

Вы можете воспроизводить музыку со смартфона или другого устройства, оснащенного беспроводной технологией Bluetooth. Выполните следующую процедуру, когда ресивер включен.

Сопряжение

1. После нажатия кнопки на пульте ДУ на дисплее будет отображено сообщение «Now Pairing» (Выполняется сопряжение) и будет активирован режим сопряжения.
2. Включите функцию BLUETOOTH

Now Pairing...

на устройстве с технологией BLUETOOTH, затем выберите данное устройство из списка отображаемых устройств. При запросе введите пароль — «0000».

- Этот ресивер будет отображаться на дисплее как «Onkyo TXNR474 XXXXXX».

- Для подключения другого BLUETOOTH устройства нажмите и удержите в нажатом положении кнопку во время отображения сообщения «Now Pairing» (Выполняется сопряжение) на дисплее, а затем выполните шаг 2. Данное устройство способно хранить данные о сопряжении с восемью устройствами.
- Зона покрытия составляет 15 метров. Учтите, что соединение со всеми существующими устройствами Bluetooth не гарантируется.
- Благодаря характеристикам технологии беспроводного соединения BLUETOOTH, звук, воспроизводимый данным устройством, может немного отставать от звука BLUETOOTH устройства.

Воспроизведение

1. После включения устройства выполните подключение на Bluetooth устройстве. Селектор входа на данном устройстве автоматически переключится на «BLUETOOTH».
2. Запустите воспроизведение музыкальных файлов. Увеличьте уровень громкости подключенного BLUETOOTH устройства до соответствующего уровня.

Интернет-радио

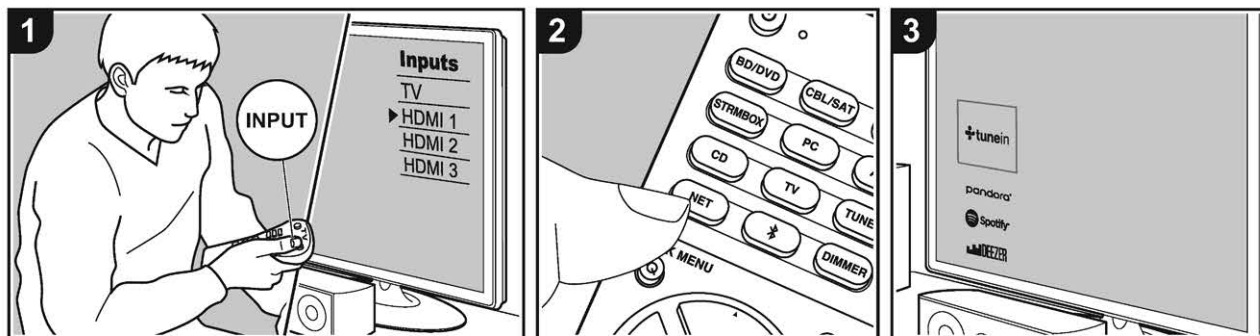

При подключении этого устройства к сети вы можете прослушать воспроизведение TuneIn Radio, Pandora, Deezer, TIDAL или другого зарегистрированного интернет-радиовещания и сервиса. В зависимости от доступных интернет-сервисов пользователь может выполнить регистрацию на компьютере.

- Ваша сеть должна быть подключена к Интернет для того, чтобы слушать интернет-радио сервисы.
- В зависимости от интернет-радио сервиса, пользователю может понадобится сначала зарегистрировать свой компьютер. Обратитесь к веб-сайтам для каждого из сервисов для получения более подробной информации.
- функции могут быть расширены путем обновления прошивки ПО, кроме того, сервис-провайдеры могут прекратить вещание, и это означает, что некоторые сетевые сервисы и контент могут стать недоступными в будущем.

Воспроизведение

Выполните следующую процедуру, когда ресивер включен.

1. Переключите вход телевизора на назначенный вход этого устройства.
2. Нажмите кнопку NET на пульте ДУ для вывода на дисплей списка сетевых функций.
3. С помощью курсорных кнопок пульта выберите желаемый сервис, затем нажмите кнопку ENTER (b) для подтверждения.
4. С помощью курсорных кнопок выберите радиостанции и программы, затем нажмите кнопку ENTER (b) для запуска воспроизведения. Воспроизведение будет запущено по достижении отметки буферизации в «100%».

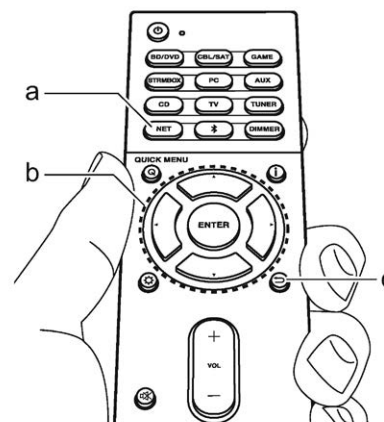

Меню Интернет-радио сервисов

Вы можете зарегистрировать определенные станции, как ваши любимые или удалить станции, зарегистрированные как ваши «фавориты». Отображаемое в настоящее время меню зависит от выбранного сервиса.

Иконки меню (•••) отображаются в нижнем углу экрана во время воспроизведения станции. Когда отображается этот значок, вы можете отобразить меню на экране, просто нажав ENTER на пульте дистанционного управления. Когда на дисплее несколько иконок, выберите нужную (•••) с помощью кнопок курсора на пульте дистанционного управления и нажмите ENTER.

Аккаунт радио TuneIn

Создание учетной записи (Аккаунта) на сайте радио TuneIn (tunein.com) и вход в него с вашего ресивера позволяет автоматически добавлять ваши любимые радиостанции и программы в ваши «Му



Presets», когда вы вводите их на сайте.

Для отображения во время воспроизведения меню TuneIn Radio нажмите кнопку ENTER (a) на пульте ДУ.

Список «My Presets» будет отображаться на уровень ниже TuneIn Radio.

Для отображения радиостанций, зарегистрированных в «My Presets», вы должны войти в TuneIn радио с ресивера. Чтобы войти в систему, выберите «Login» — «I have a TuneIn account» (у меня есть учетная запись Tunein) в «приложение «TuneIn Radio» в топ-листе на ресивере, а затем введите ваше имя пользователя и пароль.

- Если вы выбрали «Login» на этом ресивере, вы можете использовать отображенный регистрационный код для того, чтобы связать этот ресивер в разделе My Page (на моей странице) сайта TuneIn Radio, так что вы сможете войти в «Login» — «Login with a registration code» без необходимости вводить ваше имя пользователя и пароль.



Spotify

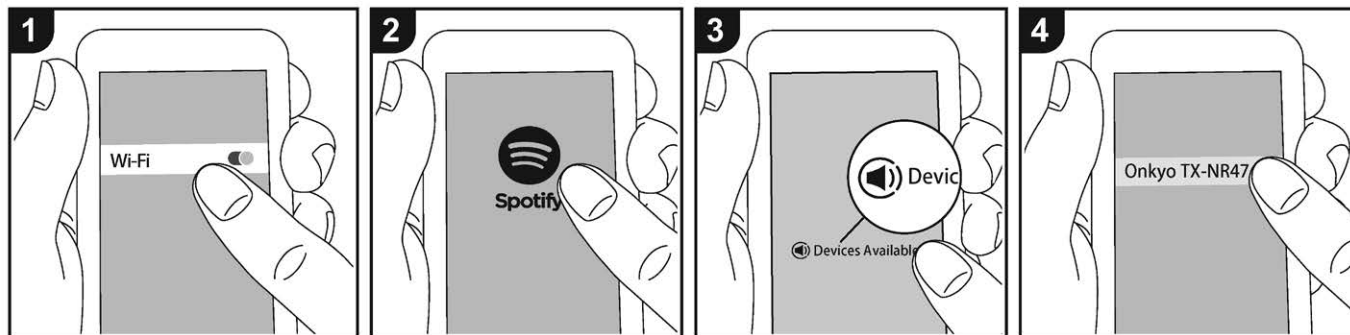

Воспроизведение Spotify Connect доступно при подключении данного устройства к той же сети, что и смартфон или планшет.

- Для включения Spotify Connect необходимо установить приложение Spotify на смартфоне или планшете, а также необходимо создать учетную запись премиум в Spotify.
— См. дополнительную информацию о настройках Spotify:
www.spotify.com/connect/

Воспроизведение

1. Подключите смартфон к точке доступа сети, к которой подключен и данный ресивер.
2. Запустите приложение Spotify.
3. Воспроизведите трек в приложении Spotify, затем после переключения в экран для управления воспроизведением, кликните «Devices Available» внизу экрана.
4. Выберите данное устройство.

5. Данное устройство будет автоматически включено, а селектор входов будет переключен в значение NET, затем будет запущен стриминг Spotify.
 - Если параметр «5.Hardware» — «Power Management» — «Network Standby» (Аппаратное обеспечение — Управление питанием — Сеть в режиме ожидания) установлен в значение «Off» (Выкл.) в меню настроек, вручную включите устройство, а затем нажмите кнопку NET на пульте ДУ.
 - Данный продукт использует программное обеспечение Spotify; лицензии сторонних компаний вы можете найти на веб-сайте:
www.spotify.com/connect/third-party-licenses



AirPlay®

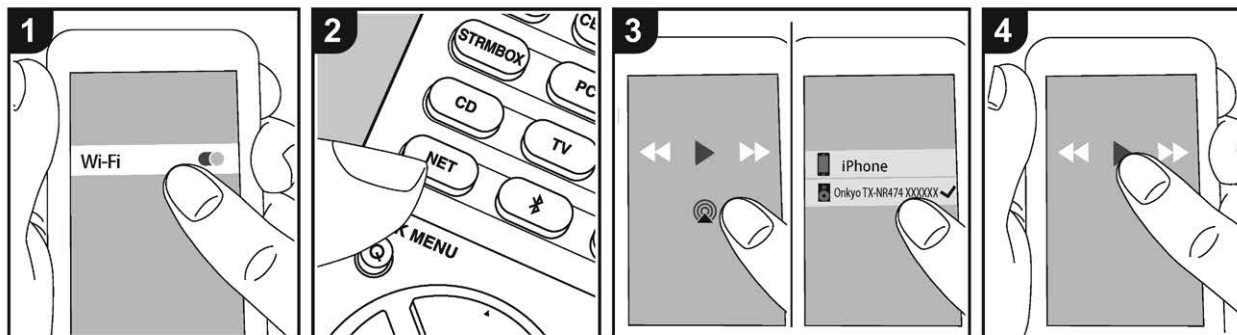

например iOS 10

Основное воспроизведение

Вы можете наслаждаться беспроводным воспроизведением музыкальных файлов с iPhone®, iPod touch® или iPad®, подключенных к той же точке доступа, что и данное устройство.

- Обновите версию программного обеспечения вашего iOS устройства.
- Могут быть некоторые различия в работе экранов и тем, как операции выполняются на устройствах iOS в зависимости от версии iOS. Для получения более подробной информации см. инструкции по эксплуатации iOS устройства.

1. Подключите iOS устройство к точке доступа.
2. Нажмите кнопку NET.
3. Прикоснитесь к иконке AirPlay на панели iOS устройства и выберите нужное устройство из списка доступных устройств, а затем прикоснитесь к кнопке «Done».
4. Запустите воспроизведение музыкальных файлов на iOS устройстве.

- Установленное по умолчанию значение для функции Network Standby — «Вкл.», поэтому при выполнении действий, описанных в шагах 3 и 4, устройство будет автоматически включено и входной сигнал будет переключен на «NET». Для сокращения энергопотребления нажмите кнопку  на пульте ДУ, а затем в меню Setup (Настройка) установите параметр «5.Hardware» — «Power Management» — «Network Standby» (Аппаратное обеспечение — Управление питанием — Сеть в режиме ожидания) в значение «Off» (Выкл.).
- Благодаря характеристикам технологии беспроводного соединения AirPlay, звук, воспроизводимый данным устройством, может немного отставать от звука устройства с функцией AirPlay.

Вы также можете воспроизвести музыкальные файлы на компьютере с помощью iTunes (Вер. 10.2 или более поздняя). Прежде чем начать работу, убедитесь, что устройство и компьютер подключены к одной сети, затем нажмите кнопку NET на устройстве. Прикоснитесь к иконке AirPlay и iTunes, и выберите нужное устройство из списка доступных устройств, затем запустите воспроизведение музыкального файла.

Запоминающее USB устройство

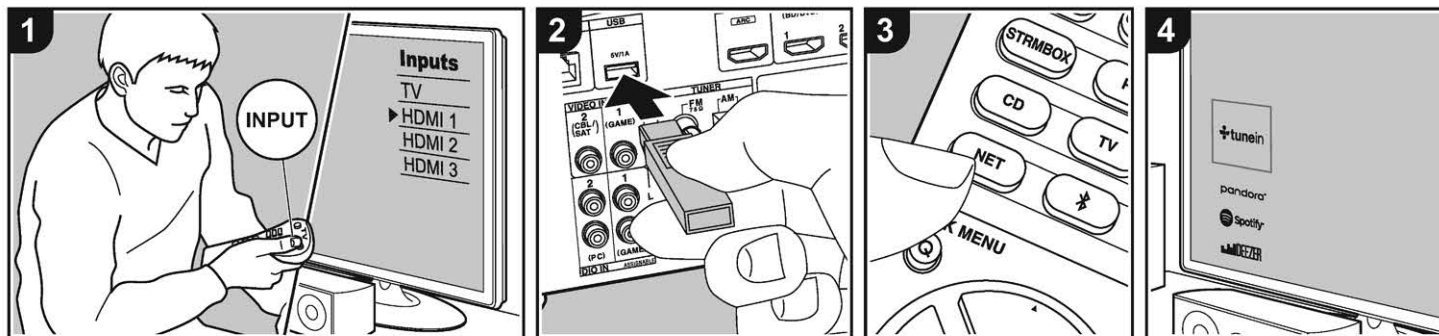

Основные операции

Вы можете запускать воспроизведение музыкальных файлов, сохраненных на USB носителе.

Когда ресивер включен, сделайте следующее.

1. Переключите вход телевизора на назначенный вход этого устройства.
2. Вставьте USB устройство в порт USB на задней панели устройства.
3. Нажмите кнопку NET (a) на пульте ДУ, чтобы вывести на дисплей список сетевых сервисов.
4. С помощью кнопок курсора на пульте выберите «USB», а затем нажмите кнопку ENTER (b).
 - Если «USB» индикатор мигает на дисплее, то убедитесь в правильности подключения USB устройства.
 - Не извлекайте подключенное USB устройство при отображении на дисплее индикации «Connecting...» (Подключение). Это может привести к неисправности или повреждению записанных данных.

5. Еще раз нажмите кнопку ENTER (b) на пульте ДУ на следующей странице. На дисплее будет отображен список папок и музыкальных файлов, записанных на USB устройстве. Выберите папку с помощью курсорных кнопок и нажмите кнопку ENTER (b) для подтверждения выбора.
6. С помощью курсорных кнопок на пульте ДУ выберите музыкальный файл, а затем нажмите кнопку ENTER (b) для запуска воспроизведения.
 - Для возврата к предыдущей странице нажмите кнопку ↵ (c).
 - Порт USB устройства соответствует стандарту USB 2.0. Скорость передачи данных может быть недостаточна для воспроизведения некоторого контента, поэтому звучание может быть прерывистым.
 - Работа всех функций не гарантируется для всех типов USB накопителей.
 - С этим ресивером можно использовать USB накопители, соответствующие стандарту USB mass storage device class. Он совместим также с USB накопителями, использующими файловые системы FAT16 или FAT32.

- Если USB носитель разделен, то каждая секция будет распознаваться как отдельное устройство.
- На дисплее отображается до 16 уровней папок, а в каждой папке отображается до 20000 треков.
- Ресивер не поддерживает USB концентраторы или устройства с функциями USB концентратора. Не подключайте такие устройства к ресиверу.
- Устройство не поддерживает USB носители с функциями защиты.
- При подключении USB жесткого диска к USB порту устройства рекомендуем использовать адаптер переменного тока для его питания.
- Не каждый мультимедийный носитель, подключенный к USB кард-ридеру, может использоваться для этой функции. Более того, может быть невозможно воспроизведение контента некоторых USB носителей.

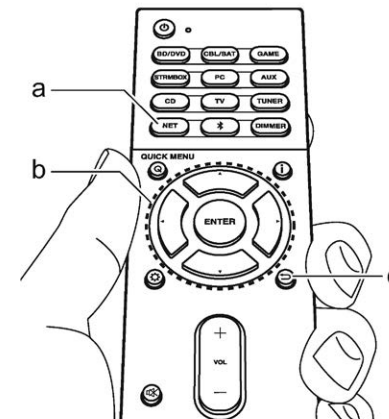



- Мы не несем ответственности за утерю или повреждение данных запоминающего USB устройства, которое может произойти при совместном использовании носителя и данного устройства. Рекомендуем предварительно сохранить важные музыкальные файлы.

Поддерживаемые аудио форматы
Устройство поддерживает следующие форматы файлов, воспроизводимых с сервера или с USB носителя. Файлы, защищенные авторским правом, не могут быть воспроизведены данным устройством.

MP3 (.mp3/.MP3):

- Поддерживаемые форматы: MPEG-1/MPEG-2 Audio Layer 3
- Поддерживаемая частота дискретизации: 44,1 кГц, 48 кГц
- Поддерживаемая скорость передачи данных: От 8 Кб/с до 320 Кб/с и переменная скорость.
- WMA (.wma/.WMA):
- Поддерживаемая частота дискретизации: 44,1 кГц, 48 кГц
- Поддерживаемая скорость передачи данных: От 5 Кб/с до 320 Кб/с и переменная скорость.
- Форматы WMA Pro/Voice/WMA Lossless не поддерживаются.

WAV (.wav/.WAV):

WAV файлы содержат несжатый цифровой PCM аудио сигнал.

- Поддерживаемая частота дискретизации: 44,1 кГц, 48 кГц, 64 кГц, 88,2 кГц, 96 кГц, 176,4 кГц, 192 кГц
- Разрядность: 8 бит, 16 бит, 24 бит

AIFF (.aiff/.aif/.aifc/.afc/.AIFF/.AIF/.AIFC/.AFC):

AIFF файлы содержат несжатый цифровой PCM аудио сигнал.

- Поддерживаемая частота дискретизации: 44,1 кГц, 48 кГц, 64 кГц, 88,2 кГц, 96 кГц, 176,4 кГц, 192 кГц
- Разрядность: 8 бит, 16 бит, 24 бит
- AAC (.aac/.m4a/.mp4/.3gp/.3g2/.AAC/.M4A/.MP4/.3GP/.3G2):
- Поддерживаемые форматы: MPEG-2/MPEG-4 Audio
- Поддерживаемая частота дискретизации: 44,1 кГц, 48 кГц, 64 кГц, 88,2 кГц, 96 кГц
- Поддерживаемая скорость передачи данных: От 8 Кб/с до 320 Кб/с и переменная скорость.

FLAC (.flac/.FLAC):

- Поддерживаемая частота дискретизации: 44,1 кГц, 48 кГц, 64 кГц, 88,2 кГц, 96 кГц, 176,4 кГц, 192 кГц
- Разрядность: 8 бит, 16 бит, 24 бит
- Apple Lossless (.m4a/.mp4/.M4A/.MP4):
- Поддерживаемая частота дискретизации: 44,1 кГц, 48 кГц, 64 кГц, 88,2 кГц, 96 кГц, 176,4 кГц, 192 кГц
- Разрядность: 16 бит, 24 бит

DSD (.dsf/.dff/.DSF/.DFF):

- Поддерживаемые форматы: DSF/DSDIFF
- Поддерживаемая частота дискретизации: 2,8 МГц, 5,6 МГц

Dolby TrueHD (.vr/.mlp/.VR/.MLP):

- Поддерживаемая частота дискретизации: 44,1 кГц, 48 кГц, 64 кГц, 88,2 кГц, 96 кГц, 176,4 кГц, 192 кГц
- Доступно воспроизведение файлов с переменной скоростью передачи

данных (VBR). Тем не менее, данные о воспроизведении могут отображаться неверно.

- Данное устройство поддерживает воспроизведение без пауз файлов USB устройства в следующих условиях. При воспроизведении файлов формата WAV, FLAC и Apple Lossless, файлы с тем же форматом, частотой дискретизации, каналами и разрядностью будут воспроизводиться также непрерывно.

Прослушивание AM/FM радио

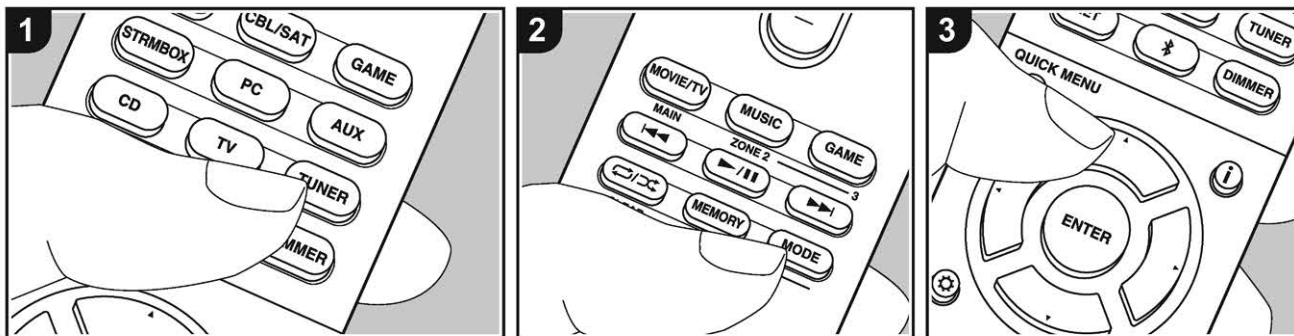

Вы можете принимать передачи AM/FM радиостанций благодаря встроенному в ресивер тюнеру. Когда ресивер включен, проделайте следующее.

■ Настройка на радиостанции

Автоматическая настройка на радиостанции

1. Нажмите кнопку TUNER на пульте несколько раз для выбора «AM» или «FM».
2. Нажмите кнопку MODE так, чтобы на дисплее появился индикатор «TunMode:Auto».

TunMode:Auto

3. Нажимайте кнопки курсора ▼/▲ для запуска автоматического поиска радиостанций. Можно также нажать кнопку ▼TUNING▲ на ресивере, и начнется автоматический поиск радиостанций. Когда станция найдена, поиск останавливается. При настрой-

ке на радиостанцию, появляется индикатор TUNED. При настройке на стереофоническую радиостанцию, появляется также индикатор FM ST. Пока не загорится индикатор TUNED, звук на выход не выдается.

Если сигнал от стереофонической FM радиостанции слабый

В зависимости от конструкции здания и окружающей среды может оказаться, что хороший прием невозможен. В таком случае, переключитесь в режим ручной настройки (как описано в следующем разделе) и слушайте радиостанцию в моно.

Режим ручной настройки на радиостанции

Если вы выбрали режим ручной настройки на радиостанции, звук будет принимать в моно, независимо от силы радиосигнала.

1. Нажмите кнопку TUNER на пульте несколько раз для выбора «AM» или «FM».

2. Нажмите кнопку MODE так, чтобы на дисплее появился индикатор «TunMode:Manual»

TunMode:Manual

3. Нажмите и удержите кнопку курсора ▼/▲ для выбора нужной радиостанции.
 - Частота изменяется на 1 шаг при каждом нажатии кнопки ▼/▲. Если постоянно держать кнопку нажатой, то частота будет изменяться непрерывно до тех пор, пока вы не отпустите кнопку. Настраивайтесь, глядя на дисплей.

Задание шага настройки по частоте

Нажмите кнопку ⚙ на пульте, затем используйте кнопки курсора и ENTER на пульте, чтобы выбрать «6.Miscellaneous» — «Tuner» — «AM Frequency Step», и после этого выбрать шаг настройки по частоте для вашего региона. Имейте в виду, что после смены шага настройки все пресеты радиостанций будут стерт.

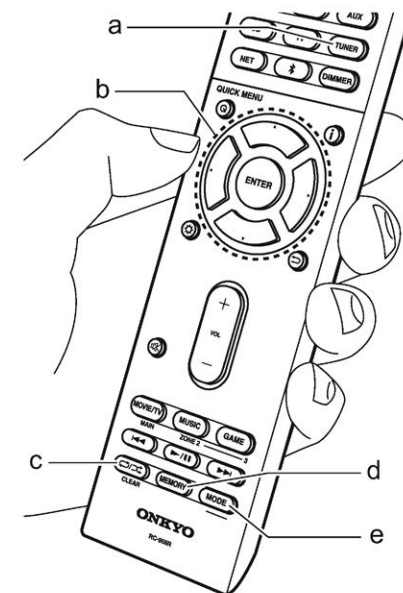

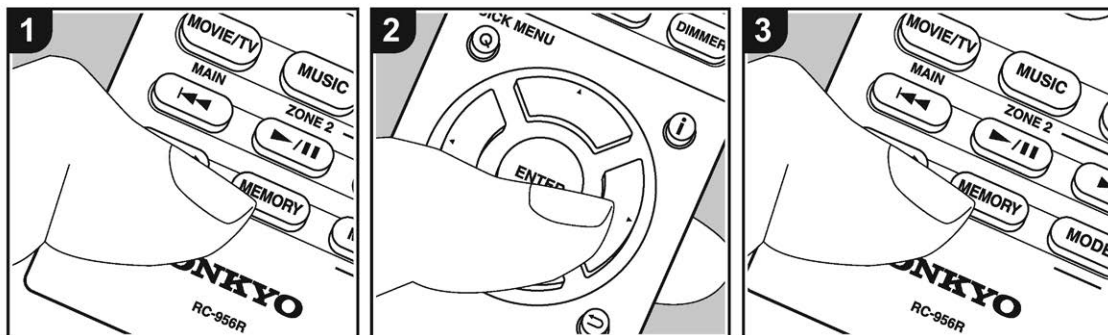

■ Регистрация пресетов радиостанций

Регистрация позволяет сохранить до 40 ваших любимых AM и FM радиостанций. Предварительная регистрация позволяет настраиваться непосредственно на выбранные радиостанции.

Регистрация

1. Настройтесь на радиостанцию AM/FM, которую вы хотите зарегистрировать.
2. Нажмите на кнопку MEMORY на ресивере, так чтобы номер предва-

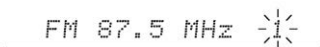

рительной настройки (пресета) начал мигать.

3. Пока вспыхивает номер (около 8 секунд), используйте кнопки PRESET ◀/▶ для выбора номера ячейки предварительной настройки в диапазоне от 1 до 40.

4. Нажмите кнопку MEMORY еще раз, чтобы зарегистрировать данную радиостанцию. Станция сохранена, и номер ячейки предварительной настройки прекращает вспыхивать.
 - Повторите эту процедуру для всех ваших любимых AM/FM радиостанций.

Выбор предварительных настроек (пресетов) радиостанций.

1. Нажмите кнопку TUNER (a) на пульте
2. Для выбора номера пресета используйте кнопки курсора ◀/▶ на пульте ДУ.

Удаление предварительных настроек (пресетов) радиостанций.

1. Нажмите кнопку TUNER (a) на пульте
2. Для выбора номера пресета используйте кнопки курсора ◀/▶ на пульте ДУ.
3. Удерживая кнопку MEMORY в нажатом состоянии, нажмите на кнопку CLEAR (c) пока мигает номер пресета, чтобы удалить его. Данная предварительная настройка будет удалена, и ее номер исчезает с дисплея.

■ Использование RDS

RDS является сокращением от Radio Data System (Система радиотрансляции данных) и представляет собой способ передачи данных FM радиосигналов. В регионах RDS вещания название радиостанции будет отображаться на дисплее в разделе информации о программе радиовещания. После нажатия кнопки **i** (b) на пульте ДУ вы сможете использовать следующие функции.

Отображение текстовой информации (Radio Text)

1. Во время отображения названия станции нажмите один раз кнопку **i** на пульте ДУ. Теперь на дисплее будет отображена плавущая строка с текстовой информацией Radio Text (RT). При отсутствии текстовой информации на дисплее будет отображено сообщение «No Text Data».
 - На дисплее могут быть отображены необычные символы при попытке показать на дисплее неподдержи-

ваемые данные. Тем не менее, это не является неисправностью. Также информация может не отображаться, если сигнал выбранной станции слишком слабый.

Поиск станций по типу программ (PTY)

1. Во время отображения названия станции нажмите дважды кнопку **i** на пульте ДУ.
2. С помощью курсорных кнопок ◀/▶ (a) на пульте ДУ выберите нужный тип программы (Program Type), а затем нажмите кнопку ENTER для запуска поиска.
 - Далее представлены доступные типы программ:
 - None (-)
 - News (Новости)
 - Affairs (Текущие события)
 - Info (Информационные программы)
 - Sport (Спорт)
 - Educate (Образование)



Drama (Театр)
Culture (Культура)
Science (Программы о технологиях и науке)
Varied (Разное)
Pop M (Поп-музыка)
Rock M (Рок-музыка)
Easy M (Музыка для нетребовательного слушателя)
Light M (Легкая классика)
Classics (Классическая музыка)
Other M (Другая музыка)
Weather (Погода)
Finance (Финансы)
Children (Детские передачи)
Social (Социальные программы)
Religion (Религия)
Phone In (Телефонные опросы)
Travel (Туризм)
Leisure (Досуг)
Jazz (Джаз)
Country (Кантри)
Nation M (Музыка народов мира)
Oldies (Ретро)
Folk M (Народная музыка)
Document (Репортажи)

- Отображаемая на дисплее информация может иногда не соответствовать воспроизводимому материалу радиостанции.
3. Если радиостанция была найдена, то на дисплее будет мигать название найденной станции. В этот момент нажмите кнопку ENTER (a) для запуска приема радиостанции. Если вы не нажмете кнопку ENTER (a), то устройство продолжит выполнение поиска другой станции.
- Если ни одна из станций не была найдена, на дисплее будет отображено «Not Found».
- На дисплее могут быть отображены необычные символы при попытке показать на дисплее неподдерживаемые данные. Тем не менее, это не является неисправностью. Также информация может не отображаться, если сигнал выбранной станции слишком слабый.



Музыкальный сервер

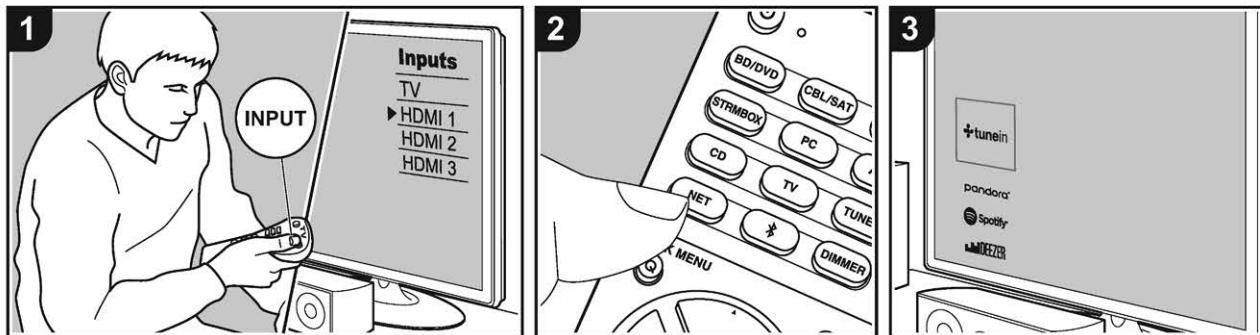

Вы можете потоково воспроизводить музыкальные файлы, сохраненные на компьютере PC или NAS устройствах, подключенных к той же сети, что и устройство.

- Сетевые серверы совместимы с функциями проигрывателя компьютера, например, Windows Media® Player 11 или 12, или NAS устройства.
- Вам может потребоваться заранее выполнить некоторые настройки для использования Windows Media® Player 11 или 12. Учтите, что будут воспроизводиться только музыкальные файлы из библиотеки Windows Media® Player.

■ Конфигурация Windows Media® Player

Windows Media® Player Ver.11

1. Запустите проигрыватель Windows Media® Player 11 на компьютере.

2. Выберите диалоговое окно «Media Sharing» (Мультимедийные доступные файлы) во вкладке «Library» (Библиотека).
3. Щелкните по полю «Share my media» (Сделать общедоступным мое устройство), а затем щелкните по кнопке «OK».
4. Выберите данное устройство, щелкните «Allow» (Разрешить) и установите флажок в поле возле иконки устройства.
5. Щелкните по кнопке ОК, чтобы закрыть диалоговое окно.
 - В зависимости от версии Windows Media® Player возможны различия в выбираемых параметрах и названиях.

Windows Media® Player Ver.12

1. Запустите проигрыватель Windows Media® Player 12 на компьютере.
2. В меню «Stream» (Поток) выберите «Turn on media streaming» (Включить потоковое воспроизведение)

для отображения диалогового окна.

- Если потоковое воспроизведение уже включено, выберите «More streaming options» (Больше потоковых опций) в меню «Stream» (Поток) для отображения находящихся в сети проигрывателях. Затем перейдите к шагу 4.
3. Щелкните по «Turn on media streaming» (Включить потоковое воспроизведение) для отображения находящихся в сети проигрывателей.
 4. Выберите устройство в меню «Media streaming options» (Опции потокового воспроизведения), и убедитесь в выбранном значении «Allow» (Разрешить).
 5. Щелкните по кнопке ОК, чтобы закрыть диалоговое окно.
 - В зависимости от версии Windows Media® Player возможны различия в выбираемых параметрах и названиях.

■ Воспроизведение

Перед тем как сделать операции, описанные ниже, запустите сервер (Windows Media® Player 11, Windows Media® Player 12 или NAS устройство), содержащий нужные для воспроизведения файлы. Убедитесь, что компьютер и/или NAS устройства правильно подключены к одной сети с устройством.

1. Переключите вход телевизора на назначенный вход этого устройства.
2. Нажмите кнопку NET на пульте ДУ, чтобы вывести список сетевых функций на ТВ.
3. С помощью курсорных кнопок на пульте ДУ выберите «Music Server» и нажмите кнопку ENTER (b).
4. С помощью курсорных кнопок на пульте ДУ выберите нужный сервер и нажмите кнопку ENTER (b) для отображения страницы со списком.
5. С помощью курсорных кнопок на пульте ДУ выберите музыкальный



файл для воспроизведения, затем нажмите кнопку ENTER (b) для запуска воспроизведения. Для возврата к предыдущему меню нажмите кнопку ↶ (c).

- При отображении на дисплее сообщения «No Item» (Нет объекта) убедитесь, что правильно выполнили сетевые подключения.
- В зависимости от типа медиа-сервера и настроек общего доступа данное устройство не сможет распознать его или воспроизвести сохраненные на нем аудиофайлы. Более того, устройство не сможет получить доступ к сохраненным на серверах фотографиям и видео записям.
- На дисплее отображается до 16 уровней папок, а в каждой папке отображается до 20000 треків для каждого музыкального файла сервера.

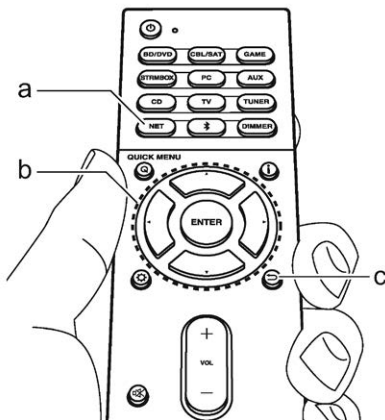

■ Удаленное управление воспроизведением с компьютера

Вы можете использовать данное устройство для воспроизведения музыкальных файлов, сохраненных на компьютере. Данное устройство поддерживает удаленный запуск воспроизведения с помощью Windows Media® Player 12.

1. Запустите проигрыватель Windows Media® Player 12 на компьютере.

2. Откройте меню «Stream» (Поток) и установите флажок в поле «Allow remote control of my Player» (Разрешить удаленное управление моим проигрывателем). Щелкните по «Turn on media streaming» (Включить потоковое воспроизведение) для отображения находящихся в сети проигрывателей.

3. Переключите вход телевизора на назначенный вход этого устройства.

4. Выберите и щелкните правой кнопкой мышки по музыкальному файлу для его воспроизведения с помощью Windows Media® Player 12. Для удаленного запуска воспроизведения музыкального файла с другого сервера откройте нужный сервер во вкладке «Other Libraries» (Другие библиотеки) и выберите музыкальный файл для воспроизведения.

5. Выберите данное устройство в поле «Play to» (Воспроизвести на), откроется окно «Play to» проигрывателя Windows Media® Player 12. Запустите воспроизведение выбранного файла на нужном устройстве. Если на компьютере установлена ОС Windows® 8.1, то щелкните по «Play

to» (Воспроизвести на), а затем выберите данное устройство. Если на компьютере установлена ОС Windows® 10, то щелкните по «Cast to Device» (Переход к устройству), а затем выберите данное устройство. Управление во время удаленного воспроизведения доступно в окне «Play to» (Воспроизвести на) на компьютере. Страница воспроизведения отображается на дисплее телевизора, подключенного к данному устройству через HDMI.

6. Отрегулируйте уровень громкости с помощью полосы настройки в окне «Play to» (Воспроизвести на).
- Иногда уровень громкости, отображаемый в окне удаленного воспроизведения, может отличаться от отображаемого на дисплее устройства. Также, если уровень громкости подстраивается с панели устройства, то эти изменения не будут отображаться в окне «Play to» (Воспроизвести на).
 - Удаленное воспроизведение недоступно при использовании сетевых сервисов или воспроизведении музыкальных файлов на USB носителе.
 - В зависимости от версии ОС Windows®, возможны различия в выбираемых параметрах и названиях.



Дополнительная информация по функциям плеера

Вследствие обновления прошивки (программного обеспечения для системы) после покупки ресивера или же изменения прошивки в ходе производства продукта, могут появиться дополнения или изменения в доступных функциях, по сравнению с теми, что описаны в инструкции по эксплуатации.

Для получения информации о функциях плеера, которые были добавлены или изменены, см. следующие ссылки. Обратитесь к разделу «Дополнительная информация» «Supplementary Information» (стр. 76) для получения информации об изменениях в настройках и т. д., иных, чем функции.

[Дополнительная информация для плеера — по ссылке:](#)
>>> [Click here](#) <<<



Режимы прослушивания

Выбор режимов прослушивания

Ресивер оборудован множеством режимов прослушивания и вы можете выбрать оптимальный режим для фильмов, телевизионных программ, музыки и игр, нажимая на кнопки MOVIE/TV, MUSIC и GAME.

- Во время воспроизведения нажмите одну из трех кнопок (b) на пульте ДУ.
- Для переключения режимов, отображаемых на дисплее устройства, нажимайте несколько раз на соответствующую кнопку.

Dolby D

- Более подробная информация об эффектах каждого режима прослушивания см. раздел «Эффекты режимов прослушивания» — «Listening Mode Effects» (Стр. 37). Описание режимов прослушивания, доступных для каждого аудио формата входных сигналов, дано в разделе «Выбор режимов прослушивания» — «Selectable listening modes» (Стр. 40).
- Последний выбранный режим прослушивания будет сохранен для каждой из кнопок — MOVIE/TV, MUSIC и GAME. Если воспроизводимый контент не поддерживает ранее выбранный режим прослушивания, то автоматически будет выбран стандартный режим.
- Для выбора режима Pure Audio (стр. 39) нажмите кнопку PURE AUDIO на ресивере. При этом дисплей и налоговые видео цепи отключаются, чтобы перевести ресивер в режим PURE AUDIO и обеспечить более чистый звук. При выборе этого режима загорается индикатор PURE AUDIO на ресивере. Нажимайте кнопку PURE AUDIO еще раз для выбора предыдущего режима прослушивания.

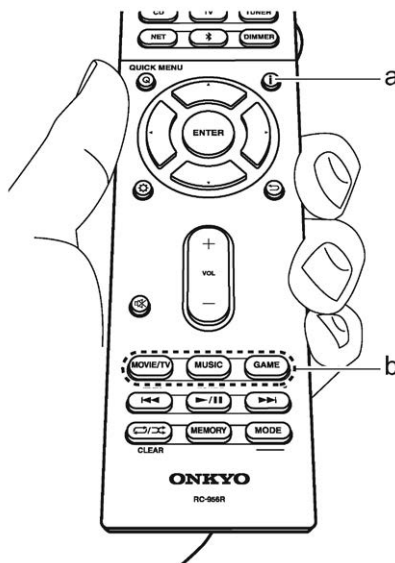

Проверка формата сигнала и режима прослушивания

Несколько раз нажмите кнопку **i** для переключения дисплея ресивера в следующем порядке:





Эффекты режимов прослушивания

Обновление режимов прослушивания

Мы планируем в последующих обновлениях программного обеспечения предоставить поддержку для воспроизведения аудио формата Dolby Atmos на данном устройстве. Это означает, что выбираемые режимы прослушивания зависят от версии программного обеспечения.

В версиях до поддержки Dolby Atmos

- Доступны для выбора связанные с Dolby Pro Logic II режимы.

В версиях позднее начала поддержки Dolby Atmos

- Доступны для выбора режимы Dolby Atmos, Dolby Surround и Surround Enhancer.. (После обновления связанные с Dolby Pro Logic II режимы больше не будут доступны). Также при выборе Surround Enhancer режимы T-D (Theater-Dimensional) станут недоступными для выбора.

Режимы в алфавитном порядке

AllCh Stereo

Идеально подходит для фоновой музыки, этот режим заполняет всю зону прослушивания стереозвук из фронтальных, боковых и тыловых громкоговорителей.

Direct

Этот режим доступен для выбора для всех входных сигналов. В этом режиме звук будет ближе к оригинальному, так как отключается обработка звукового сигнала, сохраняя при этом исходное качество звучания. Громкоговорители создают звуковую сцену в соответствии с количеством каналов во входном сигнале, поэтому, например, звук будет выводиться только из фронтальных громкоговорителей для двухканального сигнала.

Dolby Atmos

Этот режим подходит для воспроизведения звукового сигнала, записанного в формате Dolby Atmos. Появившийся вначале в больших кинотеатрах, формат Dolby Atmos обеспечивает революционное ощущение многомерности звука и полного погружения в него в домашних кинотеатрах. В отличие от существующих систем окружающего звучания, Dolby Atmos не зависит от количества каналов, а скорее дает возможность точного размещения звуковых объектов, которые могут независимо перемещаться в трехмерном пространстве для еще большей чистоты звучания. Dolby Atmos представляет собой дополнительный формат Blu-ray дисков, позволяющий создать трехмерную звуковую сцену, благодаря локализации звукового поля выше слушателя.

- Для передачи этого аудио формата подключите проигрыватель к ресиверу HDMI кабелем и задайте выходной сигнал плеера как битстрим.

Dolby D (Dolby Digital)

Этот режим идеально подходит для воспроизведения звукового сигнала, записанного в формате Dolby Digital. Dolby Digital является многоканальным цифровым форматом сигнала, разработанным Dolby Laboratories Inc, который адаптирован для использования при воспроизведении фильмов. Также является стандартным аудио форматом для DVD-Video и Blu-ray дисков. Для записи на DVD-Video или Blu-ray диски доступно 5.1-канальное воспроизведение: два фронтальных канала, один центральный канал, два боковых канала и один LFE канал, выделенный для низких частот (звуковые элементы сабвуфера).

- Для передачи этого аудио формата подключите проигрыватель к ресиверу цифровым кабелем и выходной сигнал плеера задайте как битстрим.

Dolby D + (Dolby Digital Plus)

Этот режим идеально подходит для воспроизведения звукового сигнала, записанного в формате Dolby Digital Plus. Формат Dolby Digital Plus представляет собой новую версию Dolby Digital, но с увеличенным количеством каналов и попыткой улучшить качество звучания с большей универсальностью к скорости передачи данных. Dolby Digital Plus используется в качестве опционального аудио формата на Blu-ray дисках с аудио форматом 5.1, но с дополнительными каналами, например, боковыми тыловыми каналами, для создания 7.1-канальной системы.

- Для передачи этого аудио формата подключите проигрыватель к ресиверу HDMI кабелем и задайте выходной сигнал плеера как битстрим.

Dolby PL II (Dolby Pro Logic II)

Эти режимы прослушивания предназначены для расширения воспроизводимого двухканального сигнала до 5.1-канального в соответствии с конфигурацией подключенных громкоговорителей. Расширение звуковой сцены позволит создать бесшовную картину с большей глубиной и реалистичностью звучания. Более точная локализация звука также положительно повлияет и на звучание игр, помимо воспроизведения CD и фильмов. Выберите режим, идеально подходящий для фильмов (Movie), для музыкального воспроизведения (Music) и оптимальный режим для игр (Game).

Dolby Surround

Эти режимы прослушивания предназначены для расширения воспроизводимого двухканального или 5.1-канального сигнала до необходимого многоканального формата в соответствии с конфигурацией подключенных громкоговорителей. Помимо предыдущих установок акустических систем, этот режим совместим с системами для Dolby Atmos, включающих громкоговорители с технологией Dolby.



Dolby TrueHD

Этот режим идеально подходит для воспроизведения звукового сигнала, записанного в формате Dolby TrueHD. Аудио формат Dolby TrueHD представляет собой аудио формат с обратной совместимостью, основанный на сжатии сигнала без потерь, и позволяющий высококачественно воспроизвести записанные в студии аудио материалы. Dolby TrueHD используется в качестве опционального аудио формата для Blu-ray дисков, и основан на 5.1-канальном сигнале, но с дополнительными каналами, например, боковыми тыловыми каналами, для создания 7.1-канальной системы. 7.1-канальный сигнал записывается с частотой 96 кГц/24 бит и 5.1-канальный сигнал записывается с частотой 192 Гц/24 бит.

- Для передачи этого аудио формата подключите проигрыватель к ресиверу HDMI кабелем и задайте выходной сигнал плеера как битстрим.

DSD

Используйте этот режим для источников DSD сигнала.

- Данное устройство поддерживает DSD сигналы, поступающие через вход HDMI IN. Тем не менее, в зависимости от подключенного проигрывателя, оптимального воспроизведения можно добиться при подаче сигнала через выход PCM проигрывателя.
- Этот режим прослушивания недоступен для выбора, если настройки выхода Blu-ray/DVD проигрывателя установлены в значение, отличное от DSD.

DTS

Этот режим идеально подходит для воспроизведения звукового сигнала, записанного в формате DTS. DTS является многоканальным цифровым форматом, разработанным DTS, Inc. Является опциональным аудио форматом для DVD-Video дисков и стандартным для Blu-ray дисков. Предназначен для записи 5.1-канального воспроизведения: два фронтальных канала,

один центральный канал, два боковых канала и один LFE канал, выделенный для низких частот (звуковые элементы сабвуфера). Контент записывается с большим объемом данных, с максимальной частотой дискретизации в 48 кГц, с разрешением в 24 бит и со скоростью передачи данных в 1,5 Мбит/с.

- Для передачи этого аудио формата подключите проигрыватель к ресиверу цифровым кабелем и выходной сигнал плеера задайте как битстрим.

DTS 96/24

Этот режим идеально подходит для воспроизведения звукового сигнала, записанного в формате DTS 96/24. Является опциональным аудио форматом для DVD-Video и Blu-ray дисков. Предназначен для записи 5.1-канального воспроизведения: два фронтальных канала, один центральный канал, два боковых канала и один LFE канал, выделенный для низких частот (звуковые элементы сабвуфера). Детальность воспроизводимого сигнала достигается благодаря записи сигнала на частоте дискретизации в 96 кГц с разрешением в 24 бита.

- Для передачи этого аудио формата подключите проигрыватель к ресиверу цифровым кабелем и выходной сигнал плеера задайте как битстрим.

DTS Express

Этот режим идеально подходит для воспроизведения звукового сигнала, записанного в формате DTS Express.

DTS Express используется в качестве опционального формата для Blu-ray дисков, основанного на 5,1-канальном сигнале, но с возможностью добавления таких каналов, как, например, боковые тыловые, для создания звучания 7,1-канальной системы. В этом режиме также поддерживаются низкие скорости передачи данных.

- Для передачи этого аудио формата подключите проигрыватель к ресиверу HDMI кабелем и задайте выходной сигнал плеера как битстрим.

DTS-HD HR (DTS-HD High Resolution Audio)

Этот режим идеально подходит для воспроизведения звукового сигнала, записанного в формате DTS-HD High Resolution Audio. DTS-HD High Resolution Audio используется в качестве опционального аудио формата для Blu-ray дисков, основанного на 5,1-канальном сигнале, но с возможностью добавления таких каналов, как, например, боковые тыловые, для создания звучания 7,1-канальной системы. Сигнал в этом формате записывается на частоте дискретизации в 96 кГц с разрешением в 24 бита.

- Для передачи этого аудио формата подключите проигрыватель к ресиверу HDMI кабелем и задайте выходной сигнал плеера как битстрим.

DTS-HD MSTR (DTS-HD Master Audio)

Этот режим идеально подходит для воспроизведения звукового сигнала, записанного в формате DTS-HD Master Audio. DTS-HD Master Audio используется в качестве опционального аудио формата для Blu-ray дисков, основанного на 5,1-канальном сигнале, но с возможностью добавления таких каналов, как, например, боковые тыловые, для создания звучания 7,1-канальной системы. Записан с использованием технологии сжатия сигнала без потерь. 7.1-канальный сигнал поддерживается частотой 96 кГц/24 бит и 5.1-канальный сигнал поддерживается частотой 192 Гц/24 бит.

- Для передачи этого аудио формата подключите проигрыватель к ресиверу HDMI кабелем и задайте выходной сигнал плеера как битстрим.

DTS Neural:X

Этот режим прослушивания предназначен для расширения воспроизводимого двухканального или 5,1-канального сигнала в соответствии с конфигурацией подключенных громкоговорителей.



DTS:X

Данный режим подходит для воспроизведения дисков, записанных в DTS:X.

Формат DTS:X представляет собой комбинацию инновационных методов студийного микширования, в которых вместо отдельных аудиоканалов применяются «звуковые объекты», благодаря чему звуки точно соотносятся с визуальными образами, перемещающимися вокруг зрителя с захватывающим реализмом.

- Для передачи этого аудио формата подключите проигрыватель к ресиверу HDMI кабелем и задайте выходной сигнал плеера как битстрим.

Full Mono

В этом режиме все громкоговорители издают монофонический звук, поэтому музыка звучит одинаково в любой точке помещения.

Game-Action

В этом режиме, локализация звука более отчетливая, с упором на бас.

Game-Rock

В этом режиме, звуковое давление особенно подчеркивается, чтобы усилить ощущение живого концерта.

Game-RPG

В этом режиме, звук оказывает более драматическое воздействие, создавая атмосферу, похожую на ту, что в режиме Orchestra.

Game-Sports

Подходит для аудио источников с большой долей реверберации.

Mono

Используйте этот режим для воспроизведения старых фильмов с монофоническим звуком или прослушивания левого и правого каналов по отдельности, в случае, если каждый канал содержит звуковую дорожку на своем языке. Позволяет также прослушивать мультимплексированные дорожки с DVD и других источников.

Multich (Multichannel)

Этот режим предназначен для использования с многоканальными источниками PCM сигналов.

Orchestra

Режим подходит для классической и оперной музыки. В этом режиме боковые каналы подчеркнуты для расширения стерео образа, и имитируется естественная реверберация в больших залах.

Pure Audio

Этот режим воспроизводит оригинальный звук более достоверно. Дисплей и аналоговые видео цепи при этом отключены, чтобы получить чистейший звук.

- При выборе этого режима аналоговые видео схемы отключаются, поэтому входные видео сигналы через другие разъемы, кроме HDMI не могут быть отображены на телевизоре.

Stereo

В этом режиме звук выводится из фронтальных левого и правого громкоговорителей и сабвуфера.

Studio-Mix

Подходит для рок- и поп-музыки. При воспроизведении создается мощный, живой акустический образ клубного или рок-концерта.

Surround Enhancer

Режим позволяет наслаждаться богатым звуковым полем, натурально окружающим вас без использования отражений от стен. Он создает виртуальные каналы окружающего звука для расширения звуковой картины даже если акустические системы окружающего звука не используются.

T-D (Theater-Dimensional)

В этом режиме вы можете насладиться воспроизведением многоканального окружающего звука, даже при использовании двух или трех громкоговорителей. Эта функция работает за счет разницы в поступлении сигнала в левое и правое ухо слушателя.

TV Logic

Подходит для теле-шоу, транслируемых из эфирных студий. Усиливает эффект окружения звуком и повышает разборчивость диалогов, а также реалистичность акустического образа.

Unplugged

Подходит для акустической инструментальной, вокальной и джазовой музыки. В этом режиме подчеркивается фронтальный стерео образ, создается эффект присутствия перед сценой.



Выбираемые режимы прослушивания

В зависимости от аудио формата входного сигнала вы можете выбрать различные режимы прослушивания.

- При подключении наушников доступны только следующие режимы прослушивания: Pure Audio, Mono, Direct и Stereo.

Обновление режимов прослушивания

Мы планируем в последующих обновлениях программного обеспечения предоставить поддержку для воспроизведения аудио формата Dolby Atmos на данном устройстве. Это означает, что выбираемые режимы прослушивания зависят от версии программного обеспечения.

В приложениях до начала поддержки Dolby Atmos

- Доступны для выбора связанные с Dolby Pro Logic II режимы.

В приложениях позднее начала поддержки Dolby Atmos

- Доступны для выбора режимы Dolby Atmos, Dolby Surround и Surround Enhancer. (После обновления HE будут доступны связанные с Dolby Pro Logic II режимы). Также при выборе Surround Enhancer режимы T-D (Theater-Dimensional) станут недоступными для выбора.

Кнопка MOVIE/TV

Далее представлен список режимов прослушивания, которые вы можете выбрать в зависимости от аудио формата входного сигнала.

Формат входного сигнала	Режим прослушивания
Аналоговые	Direct
	Mono
	Dolby Surround
	Surround Enhancer
	PL II Movie ^{*1}
	DTS Neural:X
	TV Logic ^{*2}
	AllCh Stereo ^{*3}
Full Mono ^{*3}	
	T-D

*1: Необходимо установить центральный или боковые громкоговорители.

*2: Необходимо установить боковые громкоговорители.

*3: Необходимо установить центральный, тыловые или верхние громкоговорители



Формат входного сигнала	Режим прослушивания
PCM Музыкальные файлы (за исключением DSD/ Dolby TrueHD)	Direct
	Mono
	Dolby Surround
	Surround Enhancer
	PL I Movie*1
	DTS Neural:X
	TV Logic*2
	AllCh Stereo*3
	Full Mono*3
	T-D

*1: Необходимо установить центральный или боковые громкоговорители.

*2: Необходимо установить боковые или верхние громкоговорители.

*3: Необходимо установить центральный, тыловые или верхние громкоговорители

Формат входного сигнала	Режим прослушивания
Multich PCM	Direct
	Multich*1
	Dolby Surround
	Surround Enhancer
	DTS Neural:X
	TV Logic*2
	AllCh Stereo*3
	Full Mono*3
T-D	

*1: Необходимо установить центральный или боковые громкоговорители.

*2: Необходимо установить боковые или верхние громкоговорители.

*3: Необходимо установить центральный, тыловые или верхние громкоговорители

Формат входного сигнала	Режим прослушивания
DSD	Direct
	DSD*1*2
	Dolby Surround
	Surround Enhancer
	PL II Movie*3
	DTS Neural:X
	TV Logic*4
	AllCh Stereo*5
Full Mono*5	
T-D	

*1: Недоступно для выбора при поступлении монофонического или 2-канального входного сигнала.

*2: Необходимо установить центральный или боковые громкоговорители.

*3: Доступно для выбора только при двухканальном входном сигнале и в случае установки центрального или боковых громкоговорителей.

*4: Необходимо установить боковые или верхние громкоговорители.

*5: Необходимо установить центральный, тыловые или верхние громкоговорители



Формат входного сигнала	Режим прослушивания
Dolby Atmos	Direct
	Dolby Atmos
	Surround Enhancer
	TV Logic
	AllCh Stereo
	Full Mono
	T-D

Формат входного сигнала	Режим прослушивания
Dolby D	Direct
	Dolby D ^{*1 *2}
	Dolby Surround
	Surround Enhancer
	PL II Movie ^{*3}
	TV Logic ^{*4}
	AllCh Stereo ^{*5}
	Full Mono ^{*5}
T-D	

*1: Недоступно для выбора при поступлении 2-канального входного сигнала.

*2: Необходимо установить центральный или боковые громкоговорители.

*3: Доступно для выбора только при двухканальном входном сигнале и в случае установки центрального или боковых громкоговорителей.

*4: Необходимо установить боковые или верхние громкоговорители.

*5: Необходимо установить центральный, тыловые или верхние громкоговорители

Формат входного сигнала	Режим прослушивания
Dolby D+	Direct
	Dolby D+ ^{*1 *2 *3}
	Dolby Surround
	Surround Enhancer
	PL II Movie ^{*4}
	TV Logic ^{*5}
	AllCh Stereo ^{*6}
	Full Mono ^{*6}
	T-D

*1: Недоступно для выбора при поступлении 2-канального входного сигнала.

*2: Необходимо установить центральный или боковые громкоговорители.

*3: Dolby D+ не может быть выбран, если входной источник Blu-ray плеер. Вместо него можно выбрать режим прослушивания Dolby D.

*4: Доступно для выбора только при двухканальном входном сигнале и в случае установки центрального или боковых громкоговорителей.

*5: Необходимо установить боковые или верхние громкоговорители.

*6: Необходимо установить центральный, тыловые или верхние громкоговорители

Формат входного сигнала	Режим прослушивания
Dolby TrueHD	Direct
	Dolby TrueHD ^{*1 *2}
	Dolby Surround
	Surround Enhancer
	PL II Movie ^{*3}
	TV Logic ^{*4}
	AllCh Stereo ^{*5}
	Full Mono ^{*5}
T-D	

*1: Недоступно для выбора при поступлении 2-канального входного сигнала.

*2: Необходимо установить центральный или боковые громкоговорители.

*3: Доступно для выбора только при двухканальном входном сигнале и в случае установки центрального или боковых громкоговорителей.

*4: Необходимо установить боковые или верхние громкоговорители.

*5: Необходимо установить центральный, тыловые или верхние громкоговорители



Формат входного сигнала	Режим прослушивания
DTS	Direct
	DTS*1 *2
	DTS Neural:X
	TV Logic*3
	AllCh Stereo*4
	Full Mono*4
	T-D

*1: Недоступно для выбора при поступлении 2-канального входного сигнала.

*2: Необходимо установить центральный или боковые громкоговорители.

*3: Необходимо установить боковые или верхние громкоговорители.

*4: Необходимо установить центральный, тыловые или верхние громкоговорители

Формат входного сигнала	Режим прослушивания
DTS 96/24	Direct
	DTS 96/24*1 *2
	DTS Neural:X
	TV Logic*3
	AllCh Stereo*4
	Full Mono*4
	T-D

*1: Недоступно для выбора при поступлении 2-канального входного сигнала.

*2: Необходимо установить центральный или боковые громкоговорители.

*3: Необходимо установить боковые или верхние громкоговорители.

*4: Необходимо установить центральный, тыловые или верхние громкоговорители

Формат входного сигнала	Режим прослушивания
DTS Express	Direct
	DTS Express*1 *2
	DTS Neural:X
	TV Logic*3
	AllCh Stereo*4
	Full Mono*4
	T-D

*1: Недоступно для выбора при поступлении 2-канального входного сигнала.

*2: Необходимо установить центральный или боковые громкоговорители.

*3: Необходимо установить боковые или верхние громкоговорители.

*4: Необходимо установить центральный, тыловые или верхние громкоговорители



Формат входного сигнала	Режим прослушивания
DTS-HD HR	Direct
	DTS-HD HR*1 *2
	DTS Neural:X
	TV Logic*3
	AllCh Stereo*4
	Full Mono*4
	T-D

*1: Недоступно для выбора при поступлении 2-канального входного сигнала.

*2: Необходимо установить центральный или боковые громкоговорители.

*3: Необходимо установить боковые или верхние громкоговорители.

*4: Необходимо установить центральный, тыловые или верхние громкоговорители

Формат входного сигнала	Режим прослушивания
DTS-HD MSTR	Direct
	DTS-HD MSTR*1 *2
	DTS Neural:X
	TV Logic*3
	AllCh Stereo*4
	Full Mono*4
	T-D

*1: Недоступно для выбора при поступлении 2-канального входного сигнала.

*2: Необходимо установить центральный или боковые громкоговорители.

*3: Необходимо установить боковые или верхние громкоговорители.

*4: Необходимо установить центральный, тыловые или верхние громкоговорители

Формат входного сигнала	Режим прослушивания
DTS:X	Direct
	DTS:X
	TV Logic*1
	AllCh Stereo*2
	Full Mono*2
	T-D

*1: Необходимо установить боковые или верхние громкоговорители.

*2: Необходимо установить центральный, тыловые или верхние громкоговорители.

Кнопка MUSIC

Далее представлен список режимов прослушивания, которые вы можете выбрать в зависимости от аудио формата входного сигнала.

Формат входного сигнала	Режим прослушивания
Аналоговый	Pure Audio
	Direct
	Stereo
	Dolby Surround
	Surround Enhancer
	PL II Music*1
	DTS Neural:X
	Orchestra*2
	Unplugged*2
	Studio-Mix*2
	AllCh Stereo*3
Full Mono*3	

*1: Необходимо установить центральный или боковые громкоговорители.

*2: Необходимо установить боковые или верхние громкоговорители.

*3: Необходимо установить центральный, тыловые или верхние громкоговорители.



Формат входного сигнала	Режим прослушивания
PCM Музыкальные файлы (за исключением DSD/Dolby TrueHD)	Direct
	Stereo
	Dolby Surround
	Surround Enhancer
	PL I Music*1
	DTS Neural:X
	Orchestra*2
	Unplugged*2
	Studio-Mix*2
	AllCh Stereo*3
Full Mono*3	

*1: Необходимо установить центральный или боковые громкоговорители.

*2: Необходимо установить боковые или верхние громкоговорители.

*3: Необходимо установить центральный, тыловые или верхние громкоговорители.

Формат входного сигнала	Режим прослушивания
Multich PCM	Direct
	Stereo
	Multich*1
	Dolby Surround
	Surround Enhancer
	DTS Neural:X
	Orchestra*2
	Unplugged*2
	Studio-Mix*2
	AllCh Stereo*3
Full Mono*3	

*1: Необходимо установить центральный или боковые громкоговорители.

*2: Необходимо установить боковые или верхние громкоговорители.

*3: Необходимо установить центральный, тыловые или верхние громкоговорители.

Формат входного сигнала	Режим прослушивания
DSD	Direct
	Stereo
	DSD*1 *2
	Dolby Surround
	Surround Enhancer
	PL II Music *3
	DTS Neural:X
	Orchestra*4
	Unplugged*4
	Studio-Mix*4
AllCh Stereo*5	
Full Mono*5	

*1: Недоступно для выбора при поступлении монофонического или 2-канального входного сигнала.

*2: Необходимо установить центральный или боковые громкоговорители.

*3: Доступно для выбора только при двухканальном входном сигнале и в случае установки центрального или боковых громкоговорителей.

*4: Необходимо установить боковые или верхние громкоговорители.

*5: Необходимо установить центральный, тыловые или верхние громкоговорители.



Формат входного сигнала	Режим прослушивания
Dolby Atmos	Pure Audio
	Direct
	Stereo
	Dolby Atmos
	Surround Enhancer
	Orchestra
	Unplugged
	Studio-Mix
	AllCh Stereo
	Full Mono

Формат входного сигнала	Режим прослушивания
Dolby D	Pure Audio
	Direct
	Stereo
	Dolby D
	Dolby Surround
	Surround Enhancer
	PL II Music*3
	Orchestra*4
	Unplugged*4
	Studio-Mix*4
	AllCh Stereo*5
	Full Mono*5

- *1: Недоступно для выбора при поступлении 2-канального входного сигнала.
 *2: Необходимо установить центральный или боковые громкоговорители.
 *3: Доступно для выбора только при двухканальном входном сигнале и в случае установки центрального или боковых громкоговорителей.
 *4: Необходимо установить боковые или верхние громкоговорители.
 *5: Необходимо установить центральный, тыловые или верхние громкоговорители.

Формат входного сигнала	Режим прослушивания
Dolby D+	Pure Audio
	Direct
	Stereo
	Dolby D+*1 *2 *3
	Dolby Surround
	Surround Enhancer
	PL II Music*4
	Orchestra*5
	Unplugged*5
	Studio-Mix*5
AllCh Stereo*6	
Full Mono*6	

- *1: Недоступно для выбора при поступлении 2-канального входного сигнала.
 *2: Необходимо установить центральный или боковые громкоговорители.
 *3: Dolby D+ не может быть выбран, если входной источник Blu-ray плеер. Вместо него можно выбрать режим прослушивания Dolby D.
 *4: Доступно для выбора только при двухканальном входном сигнале и в случае установки центрального или боковых громкоговорителей.
 *5: Необходимо установить боковые или верхние громкоговорители.
 *6: Необходимо установить центральный, тыловые или верхние громкоговорители.



Формат входного сигнала	Режим прослушивания
Dolby TrueHD	Pure Audio
	Direct
	Stereo
	Dolby TrueHD*1 *2
	Dolby Surround
	Surround Enhancer
	PL II Music*3
	Orchestra*4
	Unplugged*4
	Studio-Mix*4
	AllCh Stereo*5
Full Mono*5	

*1: Недоступно для выбора при поступлении 2-канального входного сигнала.

*2: Необходимо установить центральный или боковые громкоговорители.

*3: Доступно для выбора только при двухканальном входном сигнале и в случае установки центрального или боковых громкоговорителей.

*4: Необходимо установить боковые или верхние громкоговорители.

*5: Необходимо установить центральный, тыловые или верхние громкоговорители

Формат входного сигнала	Режим прослушивания
DTS	Pure Audio
	Direct
	Stereo
	DTS*1 *2
	DTS Neural:X
	Orchestra*3
	Unplugged*3
	Studio-Mix*3
	AllCh Stereo*4
Full Mono*4	

*1: Недоступно для выбора при поступлении 2-канального входного сигнала.

*2: Необходимо установить центральный или боковые громкоговорители.

*3: Необходимо установить боковые или верхние громкоговорители.

*4: Необходимо установить центральный, тыловые или верхние громкоговорители.

Формат входного сигнала	Режим прослушивания
DTS 96/24	Pure Audio
	Direct
	Stereo
	DTS 96/24*1 *2
	DTS Neural:X
	Orchestra*3
	Unplugged*3
	Studio-Mix*3
	AllCh Stereo*4
Full Mono*4	

*1: Недоступно для выбора при поступлении 2-канального входного сигнала.

*2: Необходимо установить центральный или боковые громкоговорители.

*3: Необходимо установить боковые или верхние громкоговорители.

*4: Необходимо установить центральный, тыловые или верхние громкоговорители



Формат входного сигнала	Режим прослушивания
DTS Express	Pure Audio
	Direct
	Stereo
	DTS Express *1 *2
	DTS Neural:X
	Orchestra*3
	Unplugged*3
	Studio-Mix*3
	AllCh Stereo*4
Full Mono*4	

*1: Недоступно для выбора при поступлении 2-канального входного сигнала.

*2: Необходимо установить центральный или боковые громкоговорители.

*3: Необходимо установить боковые или верхние громкоговорители.

*4: Необходимо установить центральный, тыловые или верхние громкоговорители

Формат входного сигнала	Режим прослушивания
DTS-HD HR	Pure Audio
	Direct
	Stereo
	DTS-HD HR*1 *2
	DTS Neural:X
	Orchestra*3
	Unplugged*3
	Studio-Mix*3
AllCh Stereo*4	
Full Mono*4	

*1: Недоступно для выбора при поступлении 2-канального входного сигнала.

*2: Необходимо установить центральный или боковые громкоговорители.

*3: Необходимо установить боковые или верхние громкоговорители.

*4: Необходимо установить центральный, тыловые или верхние громкоговорители

Формат входного сигнала	Режим прослушивания
DTS-HD MSTR	Pure Audio
	Direct
	Stereo
	DTS-HD MSTR*1 *2
	DTS Neural:X
	Orchestra*3
	Unplugged*3
	Studio-Mix*3
AllCh Stereo*4	
Full Mono*4	

*1: Недоступно для выбора при поступлении 2-канального входного сигнала.

*2: Необходимо установить центральный или боковые громкоговорители.

*3: Необходимо установить боковые или верхние громкоговорители.

*4: Необходимо установить центральный, тыловые или верхние громкоговорители



Формат входного сигнала	Режим прослушивания
DTS:X	Pure Audio
	Direct
	Stereo
	DTS:X
	Orchestra*1
	Unplugged*1
	Studio-Mix*1
	AllCh Stereo*2
Full Mono*2	

*1: Необходимо установить боковые или верхние громкоговорители.

*2: Необходимо установить центральный, тыловые или верхние громкоговорители.

Кнопка GAME

Далее представлен список режимов прослушивания, которые вы можете выбрать в зависимости от аудио формата входного сигнала.

Формат входного сигнала	Режим прослушивания
Аналоговые	Direct
	Dolby Surround
	Surround Enhancer
	PL II Game*1
	DTS Neural:X
	Game-RPG*2
	Game-Action*2
	Game-Rock*2
	Game-Sports*2
	AllCh Stereo*3
	Full Mono*3
	T-D

*1: Необходимо установить центральный или боковые громкоговорители.

*2: Необходимо установить боковые или верхние громкоговорители.

*3: Необходимо установить центральный, тыловые или верхние громкоговорители

Формат входного сигнала	Режим прослушивания
PCM Музыкальные файлы (за исключением DSD/Dolby TrueHD)	Direct
	Dolby Surround
	Surround Enhancer
	PL II Game*1
	DTS Neural:X
	Game-RPG*2
	Game-Action*2
	Game-Rock*2
	Game-Sports*2
	AllCh Stereo*3
Full Mono*3	
	T-D

*1: Необходимо установить центральный или боковые громкоговорители.

*2: Необходимо установить боковые или верхние громкоговорители.

*3: Необходимо установить центральный, тыловые или верхние громкоговорители



Формат входного сигнала	Режим прослушивания
Multich PCM	Direct
	Multich *1
	Dolby Surround
	Surround Enhancer
	DTS Neural:X
	Game-RPG*2
	Game-Action*2
	Game-Rock*2
	Game-Sports*2
	AllCh Stereo*3
	Full Mono*3
T-D	

*1: Необходимо установить центральный или боковые громкоговорители.

*2: Необходимо установить боковые или верхние громкоговорители.

*3: Необходимо установить центральный, тыловые или верхние громкоговорители

Формат входного сигнала	Режим прослушивания
DSD	Direct
	DSD*1 *2
	Dolby Surround
	Surround Enhancer
	PL II Game*3
	DTS Neural:X
	Game-RPG*4
	Game-Action*4
	Game-Rock*4
	Game-Sports*4
	AllCh Stereo*5
	Full Mono*5
T-D	

*1: Недоступно для выбора при поступлении монофонического или 2-канального входного сигнала.

*2: Необходимо установить центральный или боковые громкоговорители.

*3: Доступно для выбора только при двухканальном входном сигнале и в случае установки центрального или боковых громкоговорителей.

*4: Необходимо установить боковые или верхние громкоговорители.

*5: Необходимо установить центральный, тыловые или верхние громкоговорители

Формат входного сигнала	Режим прослушивания
Dolby Atmos	Direct
	Dolby Atmos
	Surround Enhancer
	Game-RPG
	Game-Action
	Game-Rock
	Game-Sports
	AllCh Stereo
	Full Mono
T-D	



Формат входного сигнала	Режим прослушивания
Dolby D	Direct
	Dolby D ^{*1 *2}
	Dolby Surround
	Surround Enhancer
	PL II Game ^{*3}
	Game-RPG ^{*4}
	Game-Action ^{*4}
	Game-Rock ^{*4}
	Game-Sports ^{*4}
	AllCh Stereo ^{*5}
	Full Mono ^{*5}
T-D	

*1: Недоступно для выбора при поступлении 2-канального входного сигнала.

*2: Необходимо установить центральный или боковые громкоговорители.

*3: Доступно для выбора только при двухканальном входном сигнале и в случае установки центрального или боковых громкоговорителей.

*4: Необходимо установить боковые или верхние громкоговорители.

*5: Необходимо установить центральный, тыловые или верхние громкоговорители.

Формат входного сигнала	Режим прослушивания
Dolby D+	Direct
	Dolby D+ ^{*1 *2 *3}
	Dolby Surround
	Surround Enhancer
	PL II Game ^{*4}
	Game-RPG ^{*5}
	Game-Action ^{*5}
	Game-Rock ^{*5}
	Game-Sports ^{*5}
	AllCh Stereo ^{*6}
	Full Mono ^{*6}
T-D	

*1: Недоступно для выбора при поступлении 2-канального входного сигнала.

*2: Необходимо установить центральный или боковые громкоговорители.

*3: Dolby D+ не может быть выбран, если входной источник Blu-ray плеер. Вместо него можно выбрать режим прослушивания Dolby D.

*4: Доступно для выбора только при двухканальном входном сигнале и в случае установки центрального или боковых громкоговорителей.

*5: Необходимо установить боковые или верхние громкоговорители.

*6: Необходимо установить центральный, тыловые или верхние громкоговорители.

Формат входного сигнала	Режим прослушивания
Dolby TrueHD	Direct
	Dolby TrueHD ^{*1 *2}
	Dolby Surround
	Surround Enhancer
	PL II Game ^{*3}
	Game-RPG ^{*4}
	Game-Action ^{*4}
	Game-Rock ^{*4}
	Game-Sports ^{*4}
	AllCh Stereo ^{*5}
	Full Mono ^{*5}
T-D	

*1: Недоступно для выбора при поступлении 2-канального входного сигнала.

*2: Необходимо установить центральный или боковые громкоговорители.

*3: Доступно для выбора только при двухканальном входном сигнале и в случае установки центрального или боковых громкоговорителей.

*4: Необходимо установить боковые или верхние громкоговорители.

*5: Необходимо установить центральный, тыловые или верхние громкоговорители.



Формат входного сигнала	Режим прослушивания
DTS	Direct
	DTS*1 *2
	DTS Neural:X
	Game-RPG*3
	Game-Action*3
	Game-Rock*3
	Game-Sports*3
	AllCh Stereo*4
	Full Mono*4
T-D	

*1: Недоступно для выбора при поступлении 2-канального входного сигнала.

*2: Необходимо установить центральный или боковые громкоговорители.

*3: Необходимо установить боковые или верхние громкоговорители.

*4: Необходимо установить центральный, тыловые или верхние громкоговорители.

Формат входного сигнала	Режим прослушивания
DTS 96/24	Direct
	DTS 96/24*1 *2
	DTS Neural:X
	Game-RPG*3
	Game-Action*3
	Game-Rock*3
	Game-Sports*3
	AllCh Stereo*4
	Full Mono*4
T-D	

*1: Недоступно для выбора при поступлении 2-канального входного сигнала.

*2: Необходимо установить центральный или боковые громкоговорители.

*3: Необходимо установить боковые или верхние громкоговорители.

*4: Необходимо установить центральный, тыловые или верхние громкоговорители.

Формат входного сигнала	Режим прослушивания
DTS Express	Direct
	DTS Express*1 *2
	DTS Neural:X
	Game-RPG*3
	Game-Action*3
	Game-Rock*3
	Game-Sports*3
T-D	

*1: Недоступно для выбора при поступлении 2-канального входного сигнала.

*2: Необходимо установить центральный или боковые громкоговорители.

*3: Необходимо установить боковые или верхние громкоговорители.

*4: Необходимо установить центральный, тыловые или верхние громкоговорители.



Формат входного сигнала	Режим прослушивания
DTS-HD HR	Direct
	DTS-HD HR*1 *2
	DTS Neural:X
	Game-RPG*3
	Game-Action*3
	Game-Rock*3
	Game-Sports*3
	AllCh Stereo*4
	Full Mono*4
T-D	

*1: Недоступно для выбора при поступлении 2-канального входного сигнала.

*2: Необходимо установить центральный или боковые громкоговорители.

*3: Необходимо установить боковые или верхние громкоговорители.

*4: Необходимо установить центральный, тыловые или верхние громкоговорители.

Формат входного сигнала	Режим прослушивания
DTS-HD MSTR	Direct
	DTS-HD MSTR*1 *2
	DTS Neural:X
	Game-RPG*3
	Game-Action*3
	Game-Rock*3
	Game-Sports*3
	AllCh Stereo*4
	Full Mono*4
T-D	

*1: Недоступно для выбора при поступлении 2-канального входного сигнала.

*2: Необходимо установить центральный или боковые громкоговорители.

*3: Необходимо установить боковые или верхние громкоговорители.

*4: Необходимо установить центральный, тыловые или верхние громкоговорители

Формат входного сигнала	Режим прослушивания
DTS:X	Direct
	DTS:X
	Game-RPG*1
	Game-Action*1
	Game-Rock*1
	Game-Sports*1
	AllCh Stereo*2
	Full Mono*2
T-D	

*1: Необходимо установить боковые или верхние громкоговорители.

*2: Необходимо установить центральный, тыловые или верхние громкоговорители.



Меню настройки— Setup

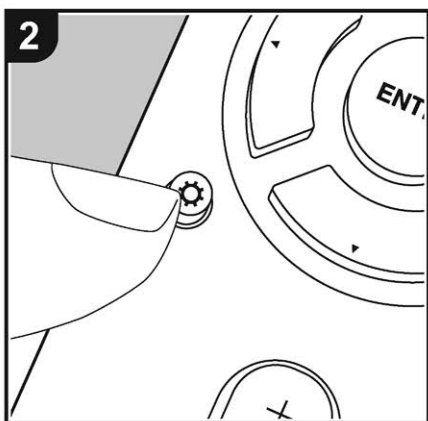
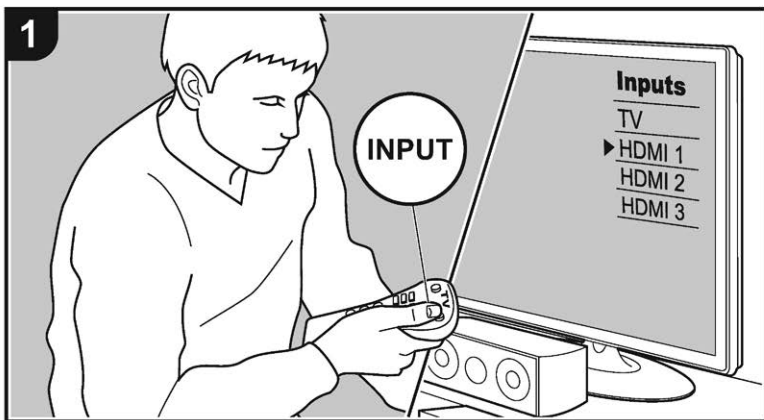

Этот ресивер позволяет вам сконфигурировать более сложные настройки, чтобы обеспечить еще лучшие впечатления от просмотра и прослушивания.

1. Переключите вход телевизора на тот, который назначен на ресивер.
2. Нажмите кнопку на пульте для вывода на дисплей меню Setup.

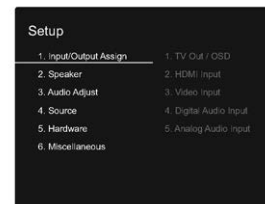

3. Выберите нужный пункт меню, используя кнопки курсора / , а затем нажмите кнопку ENTER для подтверждения выбора.
 - Используйте кнопки / для изменения каждой из установок по умолчанию.
 - Для возврата к предыдущему меню, нажмите кнопку RETURN .
4. Для выхода из режима настройки, нажмите кнопку на пульте.

1. Input/Output Assign - Назначение входов/выходов

■ 1. TV Out / OSD – Выход на телевизор/Экранное меню

Задаёт установки функции экранного меню на TV, когда вы, к примеру, используете меню настроек.

OSD Language – язык экранного меню	Выберите язык экранных меню. Можно выбрать: English, German, French, Spanish, Italian, Dutch, Swedish, Russian или Chinese.
Impose OSD наложение экранного меню (On Screen Display)	Эта настройка определяет, отображаются ли на экране подробности работы именно в тот момент, когда подстраивается функция ресивера. «On»: Рабочее меню отображается на экране TV. «Off»: Рабочее меню не отображается на экране TV. <ul style="list-style-type: none"> • Рабочее меню OSD может не отображаться на экране даже когда выбрано «On», в зависимости от входного сигнала. Если рабочее меню не отображается, смените разрешение на подсоединенном устройстве.



Mini Player OSD	<p>Вы можете воспроизводить на телевизоре изображения с другого входа, выбранного непосредственно перед воспроизведением аудио с входа NET или через BLUETOOTH. После переключения на вход NET или соединения по BLUETOOTH, можно воспроизводить изображений и звук, нажав на кнопку Mode на пульте дистанционного управления, при этом изображение отображается в полноэкранном режиме, а информация об аудио (Mini Player) с входа NET или BLUETOOTH отображается в углу экрана. Можно задать чтобы эта информация отображалась на экране все время.</p> <p>«Always On—Всегда включена (по умолчанию)»: Mini Player отображается все время.</p> <p>«Auto Off—Авто выключение»: Mini Player выключается автоматически через 30 секунд после того, как отобразился. Он также отображается в течение 30 секунд после таких операций, как изменение громкости.</p> <ul style="list-style-type: none"> • При каждом нажатии кнопки MODE он показывает или отключает видео. • Это нельзя выбрать, если «Impose OSD» установлен в значение «Off». • Функция отображения Mini Player не доступна, когда китайские иероглифы выбраны в качестве языка меню..
Screen Saver	<p>Вы можете задать время, через которое запускается скрин-сейвер. Выберите значение из: 3 minutes (по умолчанию), 5 minutes, 10 minutes и Off</p>

■ 2. HDMI Input (Вход HDMI)

Вы можете изменить назначения входного сигнала между селектором входов и разъемами HDMI IN.

BD/DVD	<p>«HDMI 1 (HDCP 2.2)» до «HDMI 4 (HDCP 2.2)»: Назначьте желаемый разъем HDMI IN разъем на селектор входа BD/DVD. Если вы не назначили разъем, выберите «---». Для выбора уже назначенного на другой селектор разъема HDMI IN измените сначала значение селектора на «---». (Значение по умолчанию — «HDMI 1 (HDCP 2.2)»)</p>
--------	---

CBL/SAT	<p>«HDMI 1 (HDCP 2.2)» до «HDMI 4 (HDCP 2.2)»: Назначьте желаемый HDMI IN разъем на селектор входа CBL/SAT. Если вы не назначили разъем, выберите «---». Для выбора уже назначенного на другой селектор разъема HDMI IN измените сначала значение селектора на «---». (Значение по умолчанию — «HDMI 2 (HDCP 2.2)»)</p>
GAME	<p>«HDMI 1 (HDCP 2.2)» до «HDMI 4 (HDCP 2.2)»: Назначьте желаемый HDMI IN разъем на селектор входа GAME. Если вы не назначили разъем, выберите «---». Для выбора уже назначенного на другой селектор разъема HDMI IN измените сначала значение селектора на «---». (Значение по умолчанию — «HDMI 4 (HDCP 2.2)»)</p>
STRM BOX	<p>«HDMI 1 (HDCP 2.2)» до «HDMI 4 (HDCP 2.2)»: Назначьте нужный HDMI IN разъем на селектор входа STRM BOX. Если вы не назначили разъем, выберите «---». Для выбора уже назначенного на другой селектор разъема HDMI IN измените сначала значение селектора на «---». (Значение по умолчанию — «HDMI 3 (HDCP 2.2)»)</p>
PC	<p>«HDMI 1 (HDCP 2.2)» до «HDMI 4 (HDCP 2.2)»: Назначьте желаемый HDMI IN разъем на селектор входа PC. Если вы не назначили разъем, выберите «---». Для выбора уже назначенного на другой селектор разъема HDMI IN измените сначала значение селектора на «---». (Установленное по умолчанию значение — «---»)</p>
CD	<p>«HDMI 1 (HDCP 2.2)» до «HDMI 4 (HDCP 2.2)»: Назначьте желаемый HDMI IN разъем на селектор входа CD. Если вы не назначили разъем, выберите «---». Для выбора уже назначенного на другой селектор разъема HDMI IN измените сначала значение селектора на «---». (Установленное по умолчанию значение — «---»)</p>
TV	<p>«HDMI 1 (HDCP 2.2)» до «HDMI 4 (HDCP 2.2)»: Назначьте желаемый HDMI IN разъем на селектор входа TV. Если вы не назначили разъем, выберите «---». Для выбора уже назначенного на другой селектор разъема HDMI IN измените сначала значение селектора на «---». (Установленное по умолчанию значение — «---»)</p>



■ 3. Видео вход VIDEO

Можно изменить назначение разъемов композитного видео входа VIDEO IN на кнопках селектора входов, если необходимо. Если вы не назначили этот разъем, выберите «---».

BD/DVD	«VIDEO 1» — «VIDEO 2»: Назначает желаемый разъем VIDEO IN на кнопку селектора входов BD/DVD. (Установленное по умолчанию значение — «---»)
CBL/SAT	«VIDEO 1» — «VIDEO 2»: Назначает желаемый разъем VIDEO IN на кнопку селектора входов CBL/SAT. (Установленное по умолчанию значение — «VIDEO 2»:)
GAME	«VIDEO 1» — «VIDEO 2»: Назначает желаемый разъем VIDEO IN на кнопку селектора входов GAME. (Установленное по умолчанию значение — «VIDEO 1»:)
STRM BOX	«VIDEO 1» — «VIDEO 2»: Назначает желаемый разъем VIDEO IN на кнопку селектора входов STRM BOX. (Установленное по умолчанию значение — «---»)
PC	«VIDEO 1» — «VIDEO 2»: Назначает желаемый разъем VIDEO IN на кнопку селектора входов PC. (Установленное по умолчанию значение — «---»)
CD	«VIDEO 1» — «VIDEO 2»: Назначает желаемый разъем VIDEO IN на кнопку селектора входов CD. (Установленное по умолчанию значение — «---»)
TV	«VIDEO 1» — «VIDEO 2»: Назначает желаемый разъем VIDEO IN на кнопку селектора входов TV. (Установленное по умолчанию значение — «---»)

■ 4. Digital Audio Input (Цифровой аудио вход)

Вы можете изменить назначения входного сигнала между селектором входов и разъемами DIGITAL IN COAXIAL/ OPTICAL. Если вы не назначили разъем, выберите «—».

BD/DVD	«COAXIAL», «OPTICAL 1», «OPTICAL 2»: Назначьте желаемый разъем DIGITAL IN на селектор входов BD/DVD. (Установленное по умолчанию значение — «---»)
CBL/SAT	«COAXIAL», «OPTICAL 1», «OPTICAL 2»: Назначьте желаемый разъем DIGITAL IN на селектор входа CBL/SAT. (Установленное по умолчанию значение — «COAXIAL»)

GAME	«COAXIAL», «OPTICAL 1», «OPTICAL 2»: Назначьте желаемый разъем DIGITAL IN на селектор входа GAME. (Установленное по умолчанию значение — «---»)
STRM BOX	«COAXIAL», «OPTICAL 1», «OPTICAL 2»: Назначьте желаемый разъем DIGITAL IN на селектор входа STRM BOX. (Установленное по умолчанию значение — «---»)
CD	«COAXIAL», «OPTICAL 1», «OPTICAL 2»: Назначьте желаемый разъем DIGITAL IN на селектор входа CD. (Значение по умолчанию — «OPTICAL 1».)
TV	«COAXIAL», «OPTICAL 1», «OPTICAL 2»: Назначьте желаемый разъем DIGITAL IN на селектор входа TV. (Значение по умолчанию — «OPTICAL 2».)

- Поддерживаемая частота дискретизации для PCM сигналов (стерео, моно), поступающих с цифрового входа, составляет 32 кГц, 44,1 кГц, 48 кГц, 88,2 кГц, 96 кГц/16 бит, 20 бит и 24 бит.

■ 5. Analog Audio Input (Аналоговый аудио вход)

Вы можете изменить назначения входного сигнала между селектором входов и разъемами AUDIO IN. Если вы не назначили разъем, выберите «—».

BD/DVD	«AUDIO 1», «AUDIO 2», «AUDIO 3»: Назначьте желаемый AUDIO IN разъем на селектор входа BD/DVD. (Значение по умолчанию — «---»).
CBL/SAT	«AUDIO 1», «AUDIO 2», «AUDIO 3»: Назначьте желаемый AUDIO IN разъем на селектор входа CBL/SAT. (Значение по умолчанию — «---»).
GAME (Игровая приставка)	«AUDIO 1», «AUDIO 2», «AUDIO 3»: Назначьте желаемый AUDIO IN разъем на селектор входа GAME. (Установленное по умолчанию значение — «AUDIO 1»)
STRM BOX	«AUDIO 1», «AUDIO 2», «AUDIO 3»: Назначьте желаемый AUDIO IN разъем на селектор входа STRM BOX. (Установленное по умолчанию значение — «---»)
PC	«AUDIO 1», «AUDIO 2», «AUDIO 3»: Назначьте желаемый AUDIO IN разъем на селектор входа PC. (Установленное по умолчанию значение — «AUDIO 2»)



CD	«AUDIO 1», «AUDIO 2», «AUDIO 3»: Назначьте желаемый AUDIO IN разъем на селектор входа CD. (Установленное по умолчанию значение — «AUDIO 3»)
TV	«AUDIO 1», «AUDIO 2», «AUDIO 3»: Назначьте желаемый AUDIO IN разъем на селектор входа TV. (Установленное по умолчанию значение — «---»)

2. Speaker (Акустические системы)

Вы можете выполнить изменения среды подключения громкоговорителей и изменить их уровень громкости. При использовании функции AccuEQ Room Calibration все настройки конфигурируются автоматически. Эта настройка недоступна для выбора при подключении к устройству наушников или в случае выполнения настройки в меню «5. Hardware» (Аппаратное обеспечение) — «HDMI» — «Audio TV Out» и выборе значения «On»(Вкл.), когда звук выдается из динамиков телевизора.

■ 1. Configuration (Конфигурация)

Speaker Channels (Каналы громкоговорителей)	Выберите «2.1 ch», «3.1 ch», «4.1 ch» или «5.1 ch (Значение по умолчанию)», а также «2.1.2 ch», или «3.1.2 ch» в зависимости от количества каналов подключенных громкоговорителей.
Subwoofer (Сабвуфер)	Определите, подключен ли сабвуфер. «Yes (Да) (Значение по умолчанию)»: Выберите при подключении сабвуфера. «No»(Нет): Выберите, если сабвуфер не подключен.
Height Speaker Верхние AC	Задайте тип верхних AC, если они подсоединены к разъемам — SURROUND BACK или HEIGHT. Выберите «Front High», «Top Front», «Top Middle», «Top Rear», «Rear High», «Dolby Speaker (Front)», или «Dolby Speaker (Surr)» в соответствии типом и размещением подсоединенных AC. Если пункт не может быть выбран, даже когда соединение сделано правильно, проверьте, соответствуют ли настройки в меню «Speaker Channels» количеству подсоединенных каналов.

Speaker Impedance Импеданс AC	Задайте импеданс подсоединенных AC. «4ohms»: Если любая из подсоединенных AC имеет импеданс от 4 до 6 Ом. «6ohms (по умолчанию)»: Если любая из подсоединенных AC имеет импеданс более 6 Ом. Чтобы узнать импеданс AC, посмотрите надпись на задней стороне колонок или загляните в инструкцию.
----------------------------------	--

■ 2. Crossover (Кроссовер)

Front (Фронтальные AC)	Выберите частоту кроссовера в диапазоне «40Hz» до «200Hz» для запуска воспроизведения частот каждого канала. (Значение по умолчанию — «100Hz») «Full Band» (Широкополосный): Выводится широкополосный сигнал. • Если в параметре «Configuration» — «Subwoofer» (Конфигурация — Сабвуфер) вы выбрали значение «No»(Нет), то значение «Front» (Фронтальный) будет закреплено за «Full Band» (Широкополосный), и низкочастотный сигнал других каналов будет выводиться через фронтальные громкоговорители. См. руководство пользователя громкоговорителей.
Центральная AC	Выберите частоту кроссовера в диапазоне «40Hz» до «200Hz» для запуска воспроизведения частот каждого канала. (Значение по умолчанию — «100Hz») «Full Band» (Широкополосный): Выводится широкополосный сигнал. • Значение «Full Band»(Широкополосный) доступно для выбора при установке параметра «Front»(Фронтальный) в значение «Full Band». • Если этот параметр недоступен даже после правильного выполнения подключения, то проверьте, соответствуют ли настройки «Configuration» — «Speaker Channels»(Конфигурация — Каналы громкоговорителей) количеству подключенных каналов.



Height (верхние АС)	<p>Выберите частоту кроссовера в диапазоне «40Hz» до «200Hz» для запуска воспроизведения частот каждого канала. (Значение по умолчанию — «100Hz»)</p> <p>«Full Band» (Широкополосный): Выводится широкополосный сигнал.</p> <ul style="list-style-type: none"> Значение «Full Band»(Широкополосный) доступно для выбора при установке параметра «Front»(Фронтальный) в значение «Full Band». Если этот параметр недоступен даже после правильного выполнения подключения, то проверьте, соответствуют ли настройки «Configuration» — «Speaker Channels»(Конфигурация — Каналы громкоговорителей) количеству подключенных каналов.
Surround (АС окружающего звука)	<p>Выберите частоту кроссовера в диапазоне «40Hz» до «200Hz» для запуска воспроизведения частот каждого канала. (Значение по умолчанию — «100Hz»)</p> <p>«Full Band» (Широкополосный): Выводится широкополосный сигнал.</p> <ul style="list-style-type: none"> Значение «Full Band»(Широкополосный) доступно для выбора при установке параметра «Front»(Фронтальный) в значение «Full Band». Если этот параметр недоступен даже после правильного выполнения подключения, то проверьте, соответствуют ли настройки «Configuration» — «Speaker Channels»(Конфигурация — Каналы громкоговорителей) количеству подключенных каналов.
LPF of LFE	<p>Настройте фильтр низких частот для сигналов LFE (low-frequency effect) для пропускания низкочастотных сигналов и удаления нежелательных шумов. Этот фильтр низких частот будет эффективен только для источников сигнала с LFE каналом.</p> <p>Можно настроить значения в диапазоне «80Hz» — «120Hz» (Значение по умолчанию)».</p> <p>«Off»(Выкл.): Данная функция будет неактивна.</p>

Double Bass (Двойной бас)	<p>Эта настройка доступна для выбора при установке «Configuration» — «Subwoofer» (Конфигурация — Сабвуфер) в значение «Yes»(Да) и параметра «Front» (Фронтальный) — в значение «Full Band»(Широкополосный). Басовый сигнал выводится из фронтальных левого и правого громкоговорителей и центрального громкоговорителя на сабвуфер.</p> <p>«On» (Вкл.): Басы будут усилены.</p> <p>«Off»(Выкл.): Басы не будут усилены.</p> <ul style="list-style-type: none"> Настройки не будут автоматически конфигурироваться, даже при активации функции AccuEQ Room Calibration.
---------------------------	---

■ 3. Distance (Расстояние)

Установите расстояние до положения каждого громкоговорителя от точки прослушивания.

Front Left (Фронтальный левый)	Служит для определения расстояния от слушателя до каждого громкоговорителя. (Значение по умолчанию — «12.0ft/3.60m») (3,60 м)
Центральный	Служит для определения расстояния от слушателя до каждого громкоговорителя. (Значение по умолчанию — «12.0ft/3.60m») (3,60 м)
Front Right (Фронтальный правый)	Служит для определения расстояния от слушателя до каждого громкоговорителя. (Значение по умолчанию — «12.0ft/3.60m») (3,60 м)
Height Left	Служит для определения расстояния от слушателя до каждого громкоговорителя. (Значение по умолчанию — «2.70m»)
Height Right	Служит для определения расстояния от слушателя до каждого громкоговорителя. (Значение по умолчанию — «2.70m»)
Тыловой правый	Служит для определения расстояния от слушателя до каждого громкоговорителя. (Значение по умолчанию — «7.0ft/2.10m») (2,10 м)
Тыловой левый	Служит для определения расстояния от слушателя до каждого громкоговорителя. (Значение по умолчанию — «7.0ft/2.10m») (2,10 м)
Subwoofer (Сабвуфер)	Служит для определения расстояния от слушателя до каждого громкоговорителя. (Значение по умолчанию — «12.0ft/3.60m») (3,60 м)

- Расстояние до АС также можно настроить нажатием кнопки MODE на пульте ДУ. При выборе единицы измерения — фут, расстояние может быть установлено с шагом 1 фут в диапазоне от 0,1 до 30 футов. При выборе единицы измерения — метр, расстояние может быть установлено с шагом 0,03 м в диапазоне от 0,03 м до 9 м.



■ 4. Level Calibration (Калибровка уровня сигнала)

Front Left (Фронтальный левый)	Выберите значение в диапазоне «-12 dB» и «+12 dB» (с шагом в 1 дБ). При каждом изменении значения вы услышите звуковой сигнал. Выберите нужный уровень сигнала (Значение по умолчанию — «0 dB»).
Center (Центральный)	Выберите значение в диапазоне «-12 dB» и «+12 dB» (с шагом в 1 дБ). При каждом изменении значения вы услышите звуковой сигнал. Выберите нужный уровень сигнала (Значение по умолчанию — «0 dB»).
Front Right (Фронтальный правый)	Выберите значение в диапазоне «-12 dB» и «+12 dB» (с шагом в 1 дБ). При каждом изменении значения вы услышите звуковой сигнал. Выберите нужный уровень сигнала (Значение по умолчанию — «0 dB»).
Height Left	Выберите значение в диапазоне «-12 dB» и «+12 dB» (с шагом в 1 дБ). При каждом изменении значения вы услышите звуковой сигнал. Выберите нужный уровень сигнала (Значение по умолчанию — «0 dB»).
Height Right	Выберите значение в диапазоне «-12 dB» и «+12 dB» (с шагом в 1 дБ). При каждом изменении значения вы услышите звуковой сигнал. Выберите нужный уровень сигнала (Значение по умолчанию — «0 dB»).
Тыловой правый	Выберите значение в диапазоне «-12 dB» и «+12 dB» (с шагом в 1 дБ). При каждом изменении значения вы услышите звуковой сигнал. Выберите нужный уровень сигнала (Значение по умолчанию — «0 dB»).
Тыловой левый	Выберите значение в диапазоне «-12 dB» и «+12 dB» (с шагом в 1 дБ). При каждом изменении значения вы услышите звуковой сигнал. Выберите нужный уровень сигнала (Значение по умолчанию — «0 dB»).
Subwoofer (Сабвуфер)	Выберите значение в диапазоне «-15 dB» и «+12 dB» (с шагом в 1 дБ). При каждом изменении значения вы услышите звуковой сигнал. Выберите нужный уровень сигнала (Значение по умолчанию — «0 dB»).

■ 5. Dolby-оснащенные AC

Dolby Enabled Speaker to Ceiling (расстояние Dolby-оснащенных AC до потолка)	Выберите значение в диапазоне «-15 dB» и «+12 dB» (с шагом в 1 дБ). При каждом изменении значения вы услышите звуковой сигнал. Выберите нужный уровень сигнала (Значение по умолчанию — «0 dB»). Задайте расстояние от Dolby-оснащенных AC до потолка. Выберите значение в диапазоне от «0.1 ft/0.03 m» до «15.0 ft/4.50 m» (с шагом 0.1 ft/0.03 m, значение по умолчанию — «1.80 m») <ul style="list-style-type: none"> Единицы измерения расстояние — футы / метры здесь те, что были выбраны в меню «Distance».
Функция AccuReflex	Можно усилить эффект отражения звука от потолка для Dolby-оснащенных AC. «On»: Если эта функция используется. «Off (по умолчанию)»: Если эта функция не используется <ul style="list-style-type: none"> Эта функция не работает, если выбран режим прослушивания Pure Audio или Direct.

- Эта установка может быть выбрана только в случае, когда вы задали в меню «Configuration» — «Height Speaker» положение «Dolby Speaker».

■ 6. Equalizer Settings

Вы можете отрегулировать уровень громкости выходного сигнала для каждого из подключенных громкоговорителей. Вы также можете настроить уровень громкости различных диапазонов сигнала для каждого из громкоговорителей. В пресетах Preset 1–3 можно настроить три различных эквалайзера. Для сабвуфера доступно для выбора 5 полос, а для остальных громкоговорителей — 9 полос. Для использования эффектов эквалайзера выберите номер нужного пресета в меню «QUICK MENU» — «AccuEQ» — «Equalizer» (Краткое меню — AccuEQ — Эквалайзер) (Стр. 70).

Front (Фронтальный)	После выбора частоты громкоговорителя в диапазоне «25 Hz» и «16 kHz» с помощью курсорных кнопок */*, отрегулируйте уровень громкости выбранной частоты в диапазоне от «-6.0 dB» и «+6.0 dB» с помощью кнопок */*. (Значение по умолчанию — «0.0 dB»)
---------------------	--



Center (Центральный)	После выбора частоты громкоговорителя в диапазоне «25 Hz» и «16 kHz» с помощью курсорных кнопок ◀/▶, отрегулируйте уровень громкости выбранной частоты в диапазоне от «-6.0 dB» и «+6.0 dB» с помощью кнопок ▲/▼. (Значение по умолчанию — «0.0 dB»)
Height (верхние)	После выбора частоты громкоговорителя в диапазоне «25 Hz» и «16 kHz» с помощью курсорных кнопок ◀/▶, отрегулируйте уровень громкости выбранной частоты в диапазоне от «-6.0 dB» и «+6.0 dB» с помощью кнопок ▲/▼. (Значение по умолчанию — «0.0 dB»)
Surround (Тыловые)	После выбора частоты громкоговорителя в диапазоне «25 Hz» и «16 kHz» с помощью курсорных кнопок ◀/▶, отрегулируйте уровень громкости выбранной частоты в диапазоне от «-6.0 dB» и «+6.0 dB» с помощью кнопок ▲/▼. (Значение по умолчанию — «0.0 dB»)
Subwoofer (Сабвуфер)	После выбора частоты громкоговорителя в диапазоне «25 Hz» и «160 kHz» с помощью курсорных кнопок ◀/▶, отрегулируйте уровень громкости выбранной частоты в диапазоне от «-6.0 dB» и «+6.0 dB» с помощью кнопок ▲/▼. (Значение по умолчанию — «0.0 dB») <ul style="list-style-type: none"> Эта настройка недоступна для выбора при установке значения «No» (Нет) в параметре «Configuration» — «Subwoofer» (Конфигурация — Сабвуфер).

- Выполнение настроек может привести к неожиданным результатам в зависимости от выбранного источника сигнала и выполненных настроек режима прослушивания.

3. Audio Adjust (Настройка звука)

■ 1. Multiplex/Mono (Мультиплекс/Моно)

Multiplex Input Channel (Входной канал мультиплекс сигнала)	Настройте аудио канал или язык, который будет выводиться при воспроизведении мультиплексного аудио сигнала или многоязыкового телевизионного вещания. «Main (Главный) (Значение по умолчанию)»: Только главный канал «Sub» (Дополнительный): Только дополнительный канал. «Main/Sub»: Выбранные главный и дополнительный каналы будут воспроизводиться одновременно. <ul style="list-style-type: none"> При воспроизведении мультиплексного аудио сигнала и нажатии кнопки i на экране устройства будет отображена индикация «1+1».
Mono Input Channel (Входной канал моно сигнала)	Эта настройка позволит вам задать режим прослушивания Mono при воспроизведении двухканального источника цифрового сигнала, например, Dolby Digital или двухканального аналогового/PCM источника сигнала. «Left» (Левый): Только левый канал «Right» (Правый): Только правый канал «Left + Right (Левый+Правый) (Значение по умолчанию): Правый и левый каналы.

■ 2. Dolby

Loudness Management (Управление тонкомпенсацией)	При воспроизведении Dolby TrueHD необходимо включить функцию нормализации диалога, которая позволит сохранить громкость диалога на нужном уровне. Учтите, что при выборе значения Off (Выкл.) функция Late Night, которая сохраняет все нюансы окружающего звучания даже на низких уровнях громкости, будет выключена при воспроизведении Dolby Digital Plus/Dolby TrueHD. «On» (Вкл.) (Значение по умолчанию): Данная функция будет активна. «Off» (Выкл.): Данная функция будет неактивна.
--	--



■ 3. DTS

DTS Auto Surround	При поступлении DTS сигналов, которые включают в себя расширенную информацию о канале, оптимальный режим прослушивания выбирается автоматически в соответствии с информацией, содержащейся во входном сигнале и конфигурации акустических систем при воспроизведении в режиме прямого декодирования. «On» (Вкл.): (Значение по умолчанию): Данная функция будет активна. «Off» (Выкл.): Звук будет воспроизводиться с тем же количеством каналов во входном сигнале, что было выбрано в конфигурациях громкоговорителей устройства.
-------------------	---

■ 4. LFE Level (Уровень LFE канала)

Определяет уровень канала низкочастотных эффектов (LFE) для сигналов Dolby Digital, DTS, Multichannel PCM и DSD.

LFE Level (Уровень LFE)	Выберите уровень низкочастотного эффекта (LFE) каждого типа сигнала в диапазоне «0 dB (Значение по умолчанию)» до «-∞dB». Если уровень низкочастотного эффекта слишком высок, то выберите значение «-20 dB» или «-∞dB».
-------------------------	---

■ 5. Volume (Уровень громкости)

Mute Level — уровень приглушения	Задайте уровень громкости ниже, чем тот, что используете для прослушивания, когда включаете Mute-приглушение. Выберите значение в пределах от «-∞dB», «-40dB», и «-20dB».
Maximum Volume (Максимальный уровень громкости)	Задайте максимальное значение, чтобы избежать чрезвычайно высокой громкости. Выберите значение «Off (Выл.) (Значение по умолчанию)» или значение в диапазоне от «50» до «99».
Power On Volume — уровень громкости при включении	При помощи этой настройки, вы можете определить уровень громкости при включении AV ресивера. Выберите значение из: «Last» (тот же самый уровень громкости, при котором ресивер был переведен в режим Standby), «Min», «1» to «99» and «Max». • Настройка “Power On Volume” не может быть установлена выше, чем “Maximum Volume”.

Headphone Level (Уровень сигнала наушников)	Настраивает уровень выходного сигнала наушников. Выберите значение в диапазоне «-12 dB» и «+12 dB». (Значение по умолчанию — «0 dB»)
---	--

4. Source (Источник сигнала)



■ 1. IntelliVolume

Отрегулируйте разницу уровней сигнала устройств, подключенных к устройству. Выберите для настройки селектор входного сигнала.

IntelliVolume	Выберите значение в диапазоне «-12 dB» и «+12 dB». Выберите отрицательное значение в случае, если выбранное устройство больше остальных подключенных компонентов, или положительное значение, если это устройство меньше. Для проверки аудио сигнала запустите воспроизведение на подключенном устройстве. (Значение по умолчанию — «0 dB»)
---------------	---

■ 2. Name Edit (Редактирование названия)

Определите названия для каждого входа. Введенное название будет отображено на дисплее устройства. Выберите для настройки селектор входного сигнала.

Name Edit (Редактирование названия)	<ol style="list-style-type: none"> 1. Выберите символ с помощью курсорных кнопок и нажмите кнопку ENTER для подтверждения. Повторите эти действия для ввода не более 10 символов. «A/a»: Переключение регистра символов (заглавные или строчные). (Нажмите кнопку MODE на пульте ДУ для переключения между заглавными и строчными буквами). «←» «→»: Используются для перемещения курсора в направлении стрелки. «»: Удаляет символ слева от курсора. «»: Ввод пробела. • Нажмите кнопку CLEAR на пульте ДУ для удаления всех введенных символов. 2. После ввода, выберите «OK» с помощью курсорных кнопок, затем нажмите кнопку ENTER. Введенное название будет сохранено.
-------------------------------------	---

- Для ввода названия предустановленной радиостанции нажмите кнопку TUNER на пульте ДУ, выберите FM и затем выберите номер пресета.
- Эти настройки недоступны при выборе источника входного сигнала «NET», «USB» или «BLUETOOTH».



■ Audio Select (Выбор аудио)

Выберите приоритет для выбора входов в случае подключения нескольких источников аудио сигнала к одному селектору, например, «GAME» HDMI IN и «GAME» AUDIO IN. Для каждого селектора входного сигнала можно выполнить отдельные настройки. Выберите для настройки селектор входного сигнала. Учтите, что несколько установленных по умолчанию настроек недоступны для изменения.

<p>Audio Select (Выбор аудио)</p>	<p>«ARC»: Приоритет отдается входному сигналу телевизора с функцией ARC.</p> <ul style="list-style-type: none"> Эта настройка доступна для выбора только при установке параметра «5.Hardware» — «HDMI» — «Audio Return Channel» (5. Аппаратное обеспечение — «HDMI» — Реверсивный аудио канал) в значение «Auto» и при выборе входа «TV». <p>«HDMI»: Приоритет отдается входному сигналу разъема HDMI IN.</p> <ul style="list-style-type: none"> Эта настройка доступна для выбора только при назначении входа на разъем HDMI в параметре «1.Input/Output Assign» — «HDMI Input» (1. Назначение входа/выхода — Вход HDMI). <p>«COAXIAL»: Приоритет отдается входному сигналу разъемов DIGITAL IN COAXIAL.</p> <ul style="list-style-type: none"> Эта настройка доступна для выбора только при назначении входа на разъем COAXIAL в параметре «1.Input/Output Assign» — «Digital Audio Input» (1. Назначение входа/выхода — Цифровой аудио вход). <p>«OPTICAL»: Приоритет отдается входному сигналу разъемов DIGITAL IN OPTICAL.</p> <ul style="list-style-type: none"> Эта настройка доступна для выбора только при назначении входа на разъем OPTICAL в параметре «1.Input/Output Assign» — «Digital Audio Input» (1. Назначение входа/выхода — Цифровой аудио вход). <p>«Analog»: Для вывода аналогового сигнала, независимо от входного сигнала.</p> <ul style="list-style-type: none"> Эта настройка доступна для выбора только при назначении входа на разъем AUDIO IN в параметре «1.Input/Output Assign» — «Analog Audio Input» (1. Назначение входа/выхода — Аналоговый аудио вход). <p>(Значения по умолчанию: BD/DVD: HDMI, CBL/SAT: HDMI, GAME: HDMI, STRM BOX: HDMI, PC: Analog, AUX: Analog, CD: OPTICAL, TV: OPTICAL)</p>
-----------------------------------	--

<p>PCM Fixed Mode (Режим фиксированного PCM)</p>	<p>Определите, будут ли входные сигналы PCM фиксированы (за исключением многоканального PCM) при выборе значения «HDMI», «COAXIAL» или «OPTICAL» в настройке «Audio Select» (Выбор аудио). Выберите значение «On» в случае срезания сигнала в начале трека при воспроизведении сигналов PCM. Рекомендуем выбрать значение «Off» (Выкл.) (Значение по умолчанию).</p> <ul style="list-style-type: none"> Изменение настройки «Audio Select» (Выбор аудио) приведет к переключению в значение «Off» (Выкл.).
--	---

- Эти настройки недоступны для изменения при выборе входов «TUNER», «NET», или «BLUETOOTH».

■ Video Select (Выбор видео формата)

При выборе входов «TUNER», «NET» или «BLUETOOTH» вы сможете настроить входной сигнал отображаемого на экране телевизора видеоматериала.

<p>Video Select (Выбор видео формата)</p>	<p>«Last (по умолчанию)» (Последний): Выберите видео вход, сигнал которого будет воспроизводиться непосредственно перед вашим выбором.</p> <p>«BD/DVD», «CBL/SAT», «GAME», «STRM BOX», «PC», «CD», «TV». Будет воспроизводиться видео материал выбранного входа.</p> <ul style="list-style-type: none"> Эта настройка доступна для селектора входа, назначенного в «1.Input/Output Assign» — «HDMI Input» (1. Назначение входа/выхода — Вход HDMI).
---	--

- Если в качестве языка экранного меню выбран китайский (Chinese), то вы сможете выбрать эту настройку только при назначении входа «TUNER».



5. Hardware (Аппаратное обеспечение)

■ 1. HDMI

HDMI CEC	<p>Выбор значения «On» позволит связать выбор входа с функциями подключенного по HDMI совместимого с CEC устройства.</p> <p>«On» (Вкл.): Данная функция будет активна.</p> <p>«Off» (Выкл.): (Значение по умолчанию): Данная функция будет неактивна.</p> <p>После выполнения этих настроек необходимо выключить питание всех компонентов и снова включить их.</p> <ul style="list-style-type: none"> • В зависимости от настроек телевизора эта взаимосвязь может настраиваться в меню телевизора. • При выборе значения «On» и закрытии экранного меню на экране будет отображено название CEC-совместимых компонентов. На дисплее устройства будет отображена индикация «CEC On». • Энергопотребление в режиме ожидания может увеличиться при выборе значения «On» (Вкл.). (В зависимости от состояния телевизора устройство может перейти в обычный режим ожидания). • Если вы используете регулятор уровня громкости при выборе значения «On» для этой настройки и при поступлении сигнала из динамиков телевизора, то аудио сигнал будет также выводиться из подключенных к устройству громкоговорителей. Если вы хотите, чтобы звук выводился только из одного компонента, то измените настройки устройства или телевизора, или же уменьшите уровень громкости устройства. • В случае возникновения ошибок во время использования значения «On», попробуйте выбрать значение «Off». • При подключении к несовместимому с CEC компоненту или же при подключении к компоненту, в совместимости которого вы не уверены, выберите значение «Off».
----------	--

HDMI Standby Through	<p>При установке в значение, отличное от «Off», вы сможете воспроизвести на телевизоре видео и аудио сигнал, поступающий от подключенного к HDMI разъему проигрывателя, даже если устройство было переключено в режим ожидания. Если параметр «HDMI CEC» установлен в значение «On», то для выбора доступны только значения «Auto» и «Auto (Eco)». При выборе других значений установите «HDMI CEC» в значение «Off» (Выкл.). (Значение по умолчанию — «Off» (Выкл.))</p> <ul style="list-style-type: none"> • Энергопотребление в режиме ожидания может увеличиться при выборе значения, отличного от «Off» (Выкл.). «BD/DVD», «CBL/SAT», «GAME», «STRM BOX», «PC», «CD», «TV»: Например, при выборе значения «BD/DVD», вы сможете запустить воспроизведение устройства, подключенного к разъему «BD/DVD» на телевизоре, даже если это устройство находится в режиме ожидания. Выберите эту настройку, если решили, какой проигрыватель будет использоваться с этой функцией. • «Last»: Видео и аудио файлы с выбранного входа будут воспроизводиться телевизором при включении устройства или при выходе из режима ожидания. При выборе значения «Last» вы сможете переключить вход устройства с помощью пульта ДУ, даже будучи в режиме ожидания. • «Auto», «Auto (Eco)»: Выберите одну из этих настроек при подключении оборудования, соответствующего стандарту CEC. Видео и аудио файлы с выбранного входа будут воспроизводиться телевизором, независимо от входа, выбранного до выключения устройства и перехода его в режим ожидания. • Для воспроизведения сигнала проигрывателя телевизором, который не соответствует стандарту CEC, необходимо включить устройство и переключить его на соответствующий вход. • В случае использования телевизора, соответствующего стандарту CEC, вы можете сократить потребление электроэнергии, выбрав режим «Auto (Eco)».
----------------------	--



Audio TV Out (Аудио выход ТВ)	<p>Вы можете насладиться воспроизведением аудио сигналов через динамики телевизора при включенном устройстве.</p> <p>«On» (Вкл.): Данная функция будет активна. «Off» (Выкл.): (Значение по умолчанию): Данная функция будет неактивна.</p> <ul style="list-style-type: none"> Эта настройка будет автоматически установлена в значение «Auto»(Авто), если параметр «HDMI CEC» будет установлен в значение «On» (Вкл.). Если вы планируете изменить эту настройку, то установите параметр «HDMI CEC» в значение «Off» (Выкл.). Режим прослушивания будет недоступен для изменения при установке параметра «Audio TV Out»(Аудио выход ТВ) в значение «On» (Вкл.) и звуковой сигнал будет выводиться через динамики телевизора. В зависимости от телевизора или входного сигнала подключенного устройства звуковой сигнал может не выводиться через динамики телевизора, даже при установке этого параметра в значение «On» (Вкл.). В таком случае звук будет выводиться из динамиков устройства. Если вы используете регулятор уровня громкости на панели устройства при прохождении входного сигнала через это устройство и воспроизведении его через динамики телевизора, то звуковой сигнал будет выводиться из данного устройства. Если вы не хотите, чтобы звук выводился из устройства, то измените настройки устройства или телевизора, или же уменьшите уровень громкости устройства.
Audio Return Channel (канал возврата аудио сигнала)	<p>Вы можете насладиться воспроизведением через динамики подключенного по HDMI телевизора с функцией ARC.</p> <p>Для использования этой функции заранее установите параметр «HDMI CEC» в значение «On».</p> <p>«Auto»(Авто): Вы можете насладиться воспроизведением через динамики подключенного к устройству. «Off»(Выкл.): Функция ARC не используется.</p>

Auto Lip Sync	<p>Эта настройка автоматически исправляет любую рассинхронизацию между видео и аудио сигналами в зависимости от настроек телевизора с функцией HDMI LipSync.</p> <p>«On» (Вкл.) (Значение по умолчанию): Автоматическая коррекция включена. «Off» (Выкл.): Автоматическая коррекция выключена.</p>
---------------	--

■ 2. Network (Сеть)

- При настройке сети LAN с DHCP, установите параметр «DHCP» в значение «Enable» для автоматической конфигурации этой настройки. Для назначения фиксированного IP адреса на каждый компонент необходимо установить «DHCP» в значение «Disable» (Выкл.) и назначить адрес устройства в параметре «IP Address» (IP адрес), а также другие данные ЛВС, например, маску подсети и шлюз.



Wi-Fi	<p>Подключите устройство к сети с помощью беспроводного LAN маршрутизатора.</p> <p>«On» (Вкл.): Беспроводное ЛВС соединение (LAN). «Off» (Выкл.) (Значение по умолчанию): Wired LAN connection (Проводное ЛВС соединение)</p>
Wi-Fi Setup (Wi-Fi настройка)	<p>Конфигурация беспроводного соединения становится доступной при нажатии кнопки ENTER во время отображения страницы «Start».</p> <ul style="list-style-type: none"> Более подробная информация дана в разделе «3.Network Connection»(Сетевое подключение) (*Стр. 16) в меню Initial Setup (Первоначальная настройка).
Wi-Fi Status (Состояние Wi-Fi)	<p>На дисплее отображается информация о состоянии подключенной точки доступа.</p> <p>«SSID»: SSID подключенной точки доступа. «Signal» (Сигнал): Сила сигнала подключенной точки доступа. «Status» (Состояние): Состояние подключенной точки доступа.</p>
MAC Address (MAC адрес)	<p>MAC адрес устройства.</p> <p>Это значение соответствует каждому компоненту и не может быть изменено.</p>



DHCP	«Enable (Вкл.) (Значение по умолчанию)»: Auto configuration by DHCP (Автоматическая конфигурация DHCP) «Disable» (Выкл.): Конфигурация DHCP вручную. При выборе значения «Disable» (Выкл.) необходимо вручную настроить параметры «IP Address»(IP адрес), «Subnet Mask»(Маска подсети), «Gateway»(Шлюз) и «DNS Server» (DNS сервер).
IP ADDRESS (IP адрес)	Позволяет настроить/отображает IP адрес.
SUBNET MASK (Маска подсети)	Позволяет настроить/отображает значение маски подсети.
GATEWAY (Шлюз)	Позволяет настроить/отображает установленный по умолчанию шлюз.
DNS SERVER (DNS сервер)	Позволяет настроить/отображает предпочитаемый DNS-сервер.
PROXY URL (Адрес прокси-сервера)	Позволяет настроить/отображает адрес прокси-сервера.
PROXY PORT (Порт прокси-сервера)	Позволяет настроить/отображает номер порта прокси-сервера для ввода в поле «Proxy URL».

Friendly Name (Дружественное имя)	Измените имя устройства, которое будет отображаться на других устройствах, подключенных к сети, для более простого его распознавания. На момент приобретения введено название устройства — Onkyo TX-NR474 *****. («*» заменяют буквенно-числовые символы, которые используются для определения каждого из устройств). 1. Нажмите кнопку ENTER для отображения страницы Edit. 2. Выберите символ с помощью курсорных кнопок и нажмите кнопку ENTER для подтверждения. Повторите эти действия для ввода до 31 символа. «A/a»: Переключение регистра символов (заглавные или строчные). (Нажмите кнопку MODE на пульте ДУ для переключения между заглавными и строчными буквами). «←» «→»: Используются для перемещения курсора в направлении стрелки. « <input checked="" type="checkbox"/> »: Удаляет символ слева от курсора. « <input type="space"/> »: Ввод пробела. • Нажмите кнопку CLEAR на пульте ДУ для удаления всех введенных символов. 3. После ввода, выберите «OK» с помощью курсорных кнопок, затем нажмите кнопку ENTER. Введенное название будет сохранено.
-----------------------------------	--



AirPlay Password (Пароль AirPlay)	<p>Вы можете ввести пароль из 31 символа, который позволит только определенным пользователям подключаться к AirPlay.</p> <ol style="list-style-type: none"> 1. Нажмите кнопку ENTER для отображения страницы Edit. 2. Выберите символ с помощью курсорных кнопок и нажмите кнопку ENTER для подтверждения. Повторите эти действия для ввода до 31 символа. «A/a»: Переключение регистра символов (заглавные или строчные). (Нажмите кнопку MODE на пульте ДУ для переключения между заглавными и строчными буквами). «←» «→»: Используются для перемещения курсора в направлении стрелки. «»: Удаляет символ слева от курсора. «»: Ввод пробела. • Определите, будет ли пароль скрыт знаками «*» или отображаться в виде обычного текста, для этого нажмите кнопку MEMORY на пульте ДУ. • Нажмите кнопку CLEAR на пульте ДУ для удаления всех введенных символов. 3. После ввода, выберите «OK» с помощью курсорных кнопок, затем нажмите кнопку ENTER. Пароль будет сохранен.
--------------------------------------	---

Usage Data (Использование данных)	<p>Для улучшения качества продуктов и предоставляемых услуг наша компания собирает информацию об использовании устройства. Выберите значение «Yes» (Да), если согласны со сбором данной информации. Выберите значение «No» (Нет), если не согласны с этим. (Значение по умолчанию — «No» (Нет).) Выберите любое значение после подтверждения соглашения о конфиденциальности. После выбора «Usage Data» (Данные об использовании) нажмите кнопку ENTER, на дисплее будет отображено соглашение о конфиденциальности. (Эта же страница отображается при выполнении настроек сетевого подключения.) Если вы согласны со сбором информации, также выберите значение «Yes» (Да). Учтите, что даже если вы приняли соглашение о конфиденциальности, но в данной настройке выбрали значение «No» (Нет), то ваша информация передаваться не будет.</p>
Network Check (Проверка сети)	<p>Позволяет проверить сетевое подключение. Нажмите кнопку ENTER при отображении стартовой страницы.</p>

- Подождите некоторое время, если поле «Network» еще недоступно для выбора. Оно станет доступным при запуске сети.

■ 3. Bluetooth

Bluetooth	<p>Выберите, будет ли использоваться функция BLUETOOTH. «On» (Вкл.) (Значение по умолчанию): Позволяет подключиться к оснащеному BLUETOOTH устройству с помощью функции BLUETOOTH. Выберите значение «On» (Вкл.) при выполнении настроек BLUETOOTH. «Off» (Выкл.): Функция BLUETOOTH не используется.</p>
-----------	---



Auto Input Change (Автопереключение входа)	<p>Источник входного сигнала будет автоматически переключен на «BLUETOOTH» при подключении к устройству любого оснащенного функцией BLUETOOTH устройства.</p> <p>«On» (Вкл.) (Значение по умолчанию): Будет автоматически выбран источник входного сигнала «BLUETOOTH» при подключении любого оснащенного функцией BLUETOOTH устройства.</p> <p>«Off» (Выкл.): Функция отключена.</p> <ul style="list-style-type: none"> Если устройство не включается автоматически, то выберите значение «Off» (Выкл.) и измените входной сигнал вручную.
Auto reconnect (Повторное автоподключение)	<p>Данная функция автоматически распознает все устройства, оснащенные функцией BLUETOOTH, при переключении источника входного сигнала на «BLUETOOTH».</p> <p>«On» (Вкл.) (Значение по умолчанию): Данная функция будет активна.</p> <p>«Off» (Выкл.): Данная функция будет неактивна.</p> <ul style="list-style-type: none"> Учтите, что соединение со всеми существующими устройствами Bluetooth не гарантируется.
Pairing Information (Информация о сопряжении)	<p>Вы можете очистить информацию о сопряжении, сохраненном на данном устройстве. Нажмите кнопку ENTER при отображении на дисплее «Clear» (Удалить) для инициализации информации о сопряжении, сохраненной на этом устройстве.</p> <ul style="list-style-type: none"> Данная функция не очищает информацию о сопряжении на остальных оснащенных функцией BLUETOOTH устройствах. При повторном выполнении сопряжения с данным ресивером убедитесь, что заранее очистили информацию о сопряжении на втором BLUETOOTH устройстве. Более подробная информация об очистке информации о сопряжении дана в руководстве пользователя используемого BLUETOOTH устройства.
Device (Устройство)	<p>Отображает название подключенного BLUETOOTH устройства.</p> <ul style="list-style-type: none"> Название устройства не отображается, если в поле «Status» (Состояние) отображается значение «Ready» (Готовность) или «Pairing» (Сопряжение).

Status (Состояние)	<p>Отображает состояние подключения с оснащенным BLUETOOTH устройством.</p> <p>«Ready»(Готовность): Сопряжение не выполняется</p> <p>«Pairing» (Сопряжение): Выполняется сопряжение</p> <p>«Connected» (Соединение выполнено): Устройство успешно подключено.</p>
<ul style="list-style-type: none"> Подождите некоторое время, если поле «Bluetooth» еще недоступно для выбора. Оно станет доступным при запуске функции BLUETOOTH. 	
<h4>■ 4. Power Management (Управление электропитанием)</h4>	
Sleep Timer (Таймер отключения)	<p>Эта функция предназначена для автоматического переключения устройства в режим ожидания по истечении определенного времени. Выберите одно из следующих значений «30 minutes» (30 минут), «60 minutes» (60 минут) и «90 minutes» (90 минут).</p> <p>«Off» (Выкл.)(Значение по умолчанию): Устройство автоматически не переходит в режим ожидания.</p>
Auto Standby (Автоматический переход в режим ожидания)	<p>Эта настройка позволяет автоматически переключить устройство в режим ожидания через 20 минут неактивности или при отсутствии входного аудио или видео сигнала. (При включении настроек «USB Power Out at Standby» (Выключение USB в режиме ожидания) или «Network Standby» (Сеть в режиме ожидания) устройство перейдет в режим HYBRID STANDBY и энергопотребление будет сокращено до минимума.)</p> <p>«On» (Вкл.) (Значение по умолчанию): Устройство автоматически перейдет в режим ожидания (индикатор «ASb» горит непрерывно).</p> <p>«Off» (Выкл.): Устройство автоматически не переходит в режим ожидания.</p> <ul style="list-style-type: none"> За 30 секунд до переключения в режим ожидания на дисплее будет отображено сообщение «Auto Standby».



Auto Standby in HDMI Standby Through (Автоматический режим ожидания в HDMI Standby Through)	<p>Следует включать или выключать настройку «Auto Standby» (Автоматический переход в режим ожидания) при включенном параметре «HDMI Standby Through».</p> <p>«On» (Вкл.): Эта настройка будет включена.</p> <p>«Off» (Выкл.): Эта настройка будет отключена.</p> <ul style="list-style-type: none"> Значение «On» (Вкл.) для этой настройки будет недоступно при переключении параметра «Auto Standby» (Автоматический переход в режим ожидания) в значение «Off» (Выкл.).
USB Power Out at Standby (Выключение USB в режиме ожидания)	<p>При выборе значения «On» (Вкл.) на подключенные к порту USB устройства будет поступать электропитание, даже если устройство находится в режиме ожидания. (Значение по умолчанию — «Off» (Выкл.))</p> <ul style="list-style-type: none"> При использовании этой функции энергопотребление возрастет даже во время режима ожидания. Тем не менее, даже возросшее энергопотребление будет сохраняться на минимально допустимом уровне, благодаря активации режима HYBRID STANDBY, при котором работать будут только критически важные схемы.
Network Standby (Сеть в режиме ожидания)	<p>Если выбрано значение «On» (Вкл.), то вы сможете включать питание устройства по сети с помощью приложения управления этим устройством.</p> <ul style="list-style-type: none"> Выбор значения «Network Standby» (Сеть в режиме ожидания) увеличивает энергопотребление даже при нахождении устройства в режиме ожидания. Тем не менее, даже возросшее энергопотребление будет сохраняться на минимально допустимом уровне, благодаря активации режима HYBRID STANDBY, при котором работать будут только критически важные схемы. Настройка «Network Standby», может быть выключена при отключении сетевого соединения. В таком случае нажмите кнопку питания на пульте ДУ или на панели устройства для его включения.

Bluetooth Wakeup	<p>Эта функция позволяет включить ресивер при подключении оснащенного Bluetooth устройства.</p> <p>«On» (Вкл.): Данная функция будет активна.</p> <p>«Off» (Выкл.) (Значение по умолчанию): Данная функция будет неактивна.</p> <ul style="list-style-type: none"> Выбор значения «On» (Вкл.) увеличивает энергопотребление даже при нахождении устройства в режиме ожидания. Тем не менее, даже возросшее энергопотребление будет сохраняться на минимально допустимом уровне, благодаря активации режима HYBRID STANDBY, при котором работать будут только критически важные схемы. Эта настройка установлена в значение «Off» (Выкл.), если параметр «5.Hardware» — «Bluetooth» — «Auto Input Change» (5. Аппаратное обеспечение — Bluetooth — Автопереключение входа) установлен в значение «Off» (Выкл.).
------------------	--

- Подождите некоторое время, если поля «Network Standby» (Сеть в режиме ожидания) и «BLUETOOTH WAKEUP» еще недоступны для выбора. Оно станет доступным при запуске сети.

6. Miscellaneous (Прочее)

Можно изменить шаг настройки тюнера по частоте, обновить прошивку ПО или сделать первоначальную настройку.

■ 1. Tuner

AM Frequency Step (шаг настройки тюнера по частоте)	<p>Выберите шаг настройки тюнера по частоте в соответствии с вашим регионом.</p> <p>Выберите шаг «10 кГц» или «9 кГц» (по умолчанию).</p> <ul style="list-style-type: none"> Когда меняется установка «AM Frequency Step», все пресеты радиостанций стираются из памяти.
---	---



■ 2. Remote ID—идентификатор ID для пульта.

Remote ID	<p>Выберите идентификатор ID для пульта при использовании с ресивером из вариантов:»1» (по умолчанию), «2», и «3», и установите его , чтобы отличать пульт этого ресивера от пультов других компонентов Опкуо, когда несколько их них используются в одной комнате.</p> <p>Если вы сменили идентификатор ID в ресивере, задайте для пульта тот же самый ID согласно процедуре, приведенной ниже. Удерживая нажатой кнопку MODE, нажмите следующие кнопки на 3 секунды :</p> <ul style="list-style-type: none"> • Чтобы сменить идентификатор ID для пульта на «1» ◀◀ (Индикатор пульта мигнет один раз). • Чтобы сменить идентификатор ID для пульта на «2» ▶▶ PLAY/PAUSA (Индикатор пульта мигнет один дважды). • Чтобы сменить идентификатор ID для пульта на «3» ▶▶▶ (Индикатор пульта мигнет три раза).
-----------	--

■ 3. Firmware Update—обновление прошивки ПО

Update Notice	<p>Эта функция оповещает о появлении новой прошивки ПО по сети.</p> <p>«Enable»: оповещает об обновлениях «Disable»: не оповещает об обновлениях</p>
Version	Текущая версия прошивки ПО выводится на дисплее.
Update via NET	<p>Нажмите кнопку ENTER, чтобы выбрать, когда вы хотите обновить прошивку ПО по сети.</p> <ul style="list-style-type: none"> • Вы не сможете выбрать «Update via NET», если у вас нет доступа в Интернет или обновлять нечего.
Update via USB	<p>Нажмите кнопку ENTER, чтобы выбрать, когда вы хотите обновить прошивку ПО через USB.</p> <ul style="list-style-type: none"> • Вы не сможете выбрать «Update via USB», если запоминающее устройство USB не подсоединено или обновлять нечего в USB запоминающем устройстве.

- Подождите немного, пока не появится возможность выбрать в меню строку «Firmware Update». Она появится после того, как запустятся сетевые функции.

■ 4. Initial Setup (Первоначальная настройка)

Первоначальная настройка выполняется в меню Setup (Настройка).

- Подождите некоторое время, если поле «Initial Setup» (Первоначальная настройка) еще недоступно для выбора. Оно станет доступным при запуске сети.

■ 5. Lock (Блокировать)

Setup Parameter (Параметр настройки)	<p>Блокирует меню Setup для защиты выполненных настроек.</p> <p>«Locked»(Заблокировано): Меню заблокировано. «Unlocked (Разблокировано)(Значение по умолчанию)»: Меню разблокировано.</p>
--------------------------------------	---



Quick Menu — меню быстрой настройки

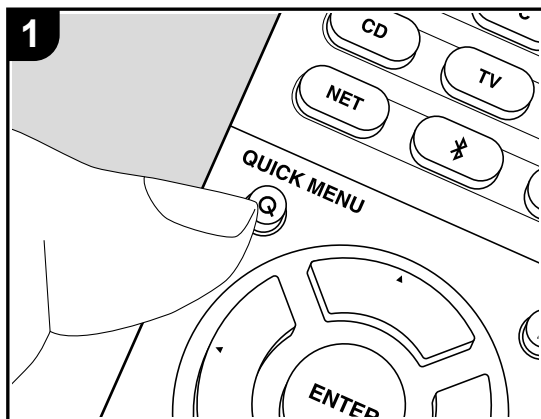

Нажатием кнопки Q на пульте ДУ во время воспроизведения вы можете выбрать в экранном меню наиболее часто используемые настройки, например, качество звучания.

1. Нажмите кнопку Q на пульте ДУ для вывода на экран Quick Menu.

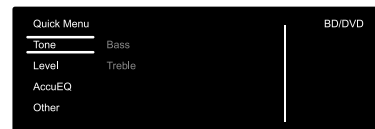

2. В кратком меню выберите параметр с помощью кнопок ▲/▼ на пульте ДУ и нажмите кнопку ENTER для подтверждения выбора.

- Измените исходные настройки для каждой из настроек с помощью курсорных кнопок ◀/▶

- Для возврата к предыдущей странице нажмите кнопку ↶

3. Для выхода из меню настроек нажмите кнопку Q.

■ Tone (Тембр)

Bass (НЧ): Усиливает или уменьшает диапазон низких частот фронтальных громкоговорителей.

Treble (ВЧ): Усиливает или уменьшает диапазон высоких частот фронтальных громкоговорителей.

- Этот параметр недоступен для настройки в режиме прослушивания Pure Audio или Direct.

■ Level (Уровень)

Center (Центральный): Вы можете отрегулировать уровень громкости центрального громкоговорителя во время прослушивания сигнала.

Subwoofer (Сабвуфер): Вы можете отрегулировать уровень громкости сабвуфера во время прослушивания сигнала.

- Выполненные вами настройки будут сброшены к предыдущему состоянию при переключении устройства в режим ожидания.



■ AccuEQ

AccuEQ Room Calibration (Калибровка AccuEQ): Включает или выключает функции эквалайзера, корректирующие помехи, которые могут возникнуть из-за акустических условий в комнате. При включении этой функции рекомендуем выбрать значение «On (All Channels)» (Вкл. — Все каналы), и отключить фронтальные громкоговорители значением «On (Except Front Left / Right)» (Вкл. — Кроме фронтальных левого/правого громкоговорителей). Для каждого входного сигнала можно выполнить отдельные настройки.

Equalizer (Эквалайзер): Выберите «Preset 1» — «Preset 3», которые вы настроили в «2. Speaker» — «Equalizer Settings» (2. Громкоговоритель — Настройки эквалайзера) (Стр. 59) в меню Setup (Настройка). Те же настройки звукового поля будут применены ко всем диапазонам при выборе значения «Off» (Выкл.).

Cinema Filter (Фильтр кино): Настраивает звуковое сопровождение, обработанное для усиления высокочастотного диапазона, в соответствии с настройками домашнего кинотеатра. Эта функция может использоваться в следующих режимах прослушивания: Dolby Digital, Dolby Digital Plus, Dolby PL II Movie, Dolby Surround, Dolby TrueHD, Multichannel, DTS, DTS 96/24, DTS-HD High Resolution Audio, DTS-HD, Master Audio, DTS Neural:X, DTS Express, Neo:6 Cinema и DSD.

- Этот параметр недоступен для настройки в режиме прослушивания Pure Audio или Direct.

■ Other (Другое)

A/V Sync (AV синхронизация): В случае отставания изображения от звукового сигнала, настройте с помощью этого параметра задержку звука. Для каждого входного сигнала можно выполнить другие настройки.

- Этот параметр недоступен для настройки в режиме прослушивания Direct.

Music Optimizer (Оптимизация звучания): Улучшает качество сжатого аудио сигнала. Эта функция улучшит качество воспроизведения таких сжатых файлов, как например MP3. Для каждого входного сигнала можно выполнить отдельные настройки. Эта настройка эффективна для сигналов с частотой не более 48 кГц. Эта настройка неактивна для потоковых аудио сигналов.

- Этот параметр недоступен для настройки в режиме прослушивания Direct.

Late Night (Ночное воспроизведение): Делает более отчетливым звучание даже самых незначительных нюансов. Эта функция полезна при необходимости уменьшить

уровень громкости в случае просмотра телевизора поздно вечером.

Этим эффектом можно наслаждаться только при воспроизведении входных сигналов Dolby и DTS.

- Эта настройка не используется в следующих случаях.
 - Если параметр «3. Audio Adjust» — «Dolby» — «Loudness Management» (Настройка звука — Dolby — Управление уровнем громкости) (*Стр. 55) в меню Setup (Настройка) установлен в значение «Off» (Выкл.) при воспроизведении сигнала Dolby Digital Plus или Dolby TrueHD.
 - Если выбран входной сигнал DTS и параметр «Dialog Control» (Цифровое управление) установлен в значение, отличное от 0 dB.

Panorama (Панорама): Расширяет звуковую картину при воспроизведении в режиме прослушивания Dolby Pro Logic I Music.

Dimension (Размер): Увеличивает глубину звуковой картины в направлении фронт-тыл (спереди-назад) при воспроизведении в режиме прослушивания Dolby Pro Logic II Music. Выберите меньшее значение для перемещения по направлению к фронту. Выберите большее значение для перемещения по направлению к тылу.

Center Width (Ширина центра): Увеличивает ширину фронтальной звуковой картины при воспроизведении в режиме прослушивания Dolby Pro Logic I Music. Выберите меньшее значение для концентрации звука в середине. Выберите большее значение для распределения звука центрального канала вправо и влево.

Dialog Control (Управление диалогами): Вы можете усилить воспроизведение диалогов до 6 дБ с шагом в 1 дБ, что позволит вам услышать воспроизводимый диалог даже на фоне шумов.

- Эта настройка недоступна для контента, отличного от DTS:X.
- Этот эффект недоступен для выбора при воспроизведении некоторого контента.

Мы планируем в последующих обновлениях программного обеспечения предоставить поддержку для воспроизведения аудио формата Dolby Atmos и DTS:X на данном устройстве. Это означает, что выбранные режимы прослушивания зависят от версии программного обеспечения.

В приложениях до начала поддержки Dolby Atmos

- Для настройки доступны параметры Panorama, Dimension, Center Width.

В приложениях позднее начала поддержки Dolby Atmos

- После обновления недоступны параметры Panorama, Dimension, Center Width.

В приложениях до поддержки DTS:X

- Для настройки доступен параметр Center Image.



Сетевые настройки — Web Setup

Можно сделать настройки всех сетевых функций ресивера в интернет-браузере на PC, смартфоне или подобном устройстве.

1. Нажмите кнопку  на пульте для вывода меню настройки Setup.
2. Выберите «5. Hardware» — «Network» с помощью кнопок курсора, затем запишите IP адрес, выведенны на экран в «IP Address».
3. Запустите интернет-браузер на PC, смартфоне и введите IP адрес ресивера в поле URL.
4. Информация для ресивера (экран Web Setup) будет выведена в интернет-браузере.



5. После изменения установок выберите «Save» для их сохранения.

Device Information — Информация о ресивере

Можно изменить название Friendly Name, задать пароль AirPlay Password, и т. п.

Control4: Зарегистрируйте свой ресивер, если вы используете систему Control4.
Обновление прошивки ПО: Выберите для обновления ту прошивку ПО, которую вы скачали на ваш PC, чтобы ее обновить.

Network Setting — Сетевые настройки

Status: Можно узнать информацию о сети, такую как MAC адрес и IP адрес для ресивера.

Network Connection: можно выбрать способ подключения к сети. Если вы выбрали беспроводный «Wireless», выберите точку доступа в меню «Wi-Fi Setup» для соединения с ней.

DHCP: Можно изменить настройки DHCP. Если вы выберете «Off», задайте «IP Address», «Subnet Mask», «Gateway», и «DNS Server» вручную.

Proxu: выведите на дисплей и задайте URL для прокси-сервера.



Firmware Update (Обновление ПО)

Функция обновления этого устройства

Данное устройство оснащено функциями для обновления программного обеспечения (системы) по сети или по USB соединению. Это позволяет вам усовершенствовать работу устройства и добавить новый функционал. Более подробную информацию об обновлениях вы можете найти далее.

Как выполнить обновление программного обеспечения

Доступны два способа обновления программного обеспечения: по сети и по USB соединению. Независимо от выбранного способа — по сети или по USB — выполнение обновления ПО может занять около 20 минут. Более того, существующие настройки будут активны независимо от выбранного способа. Учтите, что если данное устройство подключено к сети, то на дисплее будут отображены сообщения об обновлениях программы. Для запуска обновления программно-аппаратного приложения выберите «Update» (Обновить) с помощью курсорных кнопок на пульте ДУ и нажмите кнопку ENTER. По завершении обновления на дисплее будет отображено «Completed» (Завершено).

- Последние новости о доступных обновлениях вы можете найти на веб-сайте компании. Нет необходимости в выполнении обновления на данном устройстве, если нет доступных новых версий ПО.
- До начала выполнения обновлений убедитесь, что настроечный микрофон не подключен.
- Во время выполнения обновления не допускайте:
 - Отсоединения или выключения любого кабеля, USB носителя, микрофона или наушников, а также выполнения любой операции, например, выключения питания устройства.
 - Получения доступа к устройству с компьютера или смартфона посредством приложения.

Отказ от ответственности:

Программа и сопутствующая онлайн документация могут использоваться вами на свой страх и риск. Мы не несем ответственности и не компенсируем претензии любого рода относительно использования вами программы или сопроводительной документации, независимо от правовой теории и нарушений договора. Ни в коем случае мы не несем ответственности перед вами или третьей стороной за любые специальные, косвенные или случайные убытки любого рода, в том числе, но не ограничиваясь этим, компенсации, возмещение убытков вследствие утраты настоящих или будущих прибылей, потери данных или по любой другой причине.

Обновление программного обеспечения по сети через Интернет

- Убедитесь, что устройство включено, а подключение к Интернету безопасно.
- Выключите подключенные к сети компоненты контроллера.
- Остановите воспроизведение интернет-радиостанций, USB носителей или данных сервера.
- Если в параметре «5.Hardware» (Аппаратное обеспечение) — «HDMI» — «HDMI CEC» в меню System Setup (Настройка системы) выбрано значение «On» (Вкл.), то измените его на «Off» (Выкл.).
- Описание может немного отличаться от отображаемой на дисплее информации, но порядок действий и использование функций будет таким же.

1. Переключите вход телевизора на назначенный вход этого устройства.
2. Нажмите кнопку  на пульте ДУ.



3. С помощью курсорных кнопок выберите «6.Miscellaneous» — «Firmware Update» — «Update via NET» (Прочее — Обновление ПО — Обновление по сети), затем нажмите кнопку ENTER.

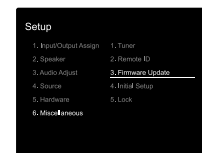

- Подождите некоторое время, если поле «Firmware Update» (Обновление ПО) еще недоступно для выбора.
- Вы не сможете выбрать значение «Update via NET» (Обновление по сети) при отсутствии доступных обновлений.
- 4. Нажмите кнопку ENTER после выбора «Update» (Обновление) для запуска обновления программного обеспечения.
- Во время выполнения обновления и в зависимости от обновляемой программы дисплей телевизора может стать черным. В таком случае, следите за процессом обновления на дисплее устройства. Экран телевизора останется черным до завершения процедуры обновления, затем телевизор снова будет включен.
- По завершении обновления на экране будет отображено «Completed» (Завершено).



- Нажмите кнопку ON/STANDBY на панели устройства для перехода в режим ожидания. Эта процедура будет завершена и программное обеспечение будет обновлено.
 - НЕ используйте кнопку на пульте ДУ.

В случае отображения на экране сообщения об ошибке: В случае возникновения ошибки на экране будет отображена индикация «*—** Еггг». («*» представляет собой буквенно-цифровой символ.) Проверьте следующие пункты:

- *-01, *-10: Не найден кабель Ethernet. Правильно подключите кабель Ethernet.
- *-02, *-03, *-04, *-05, *-06, *-13, *-14, *-16, ***-17, *-18, *-20, *-21: Ошибка интернет соединения.

Проверьте следующие пункты:

— Маршрутизатор включен

— Устройство и маршрутизатор подключены по сети

Попытайтесь отключить и снова подключить устройство и маршрутизатор к розетке. Это может решить возникшую проблему. Если вам все еще не удастся подключиться к Интернету, то, возможно, временно отключены прокси и DNS серверы. Обратитесь для уточнения к местному провайдеру.

- Прочее:** Отключите и снова подключите кабель питания устройства, затем снова повторите выполнение всех настроек.

Обновление по USB

- Подготовьте заранее USB носитель на 128 МБ. Формат файловой системы FAT16 или FAT32.
 - Не каждый мультимедийный носитель, подключенный к USB кард-ридеру, может использоваться для этой функции.
 - Устройство не поддерживает USB носители с функциями защиты.
 - Ресивер не поддерживает USB концентраторы или USB устройства с функциями USB концентратора. Не подключайте такие устройства к ресиверу.

- Удалите любые данные, сохраненные на USB носителе.
- Выключите подключенные к сети компоненты контроллера.
- Остановите воспроизведение интернет-радиостанций, USB носителей или данных сервера.
- Если в параметре «5.Hardware» (Аппаратное обеспечение)—«HDMI»—«HDMI CEC» в меню Setup (Настройка) выбрано значение «On» (Вкл.), то измените его на «Off» (Выкл.).

- Некоторым USB устройствам требуется больше времени для загрузки, или некоторые устройства загружаются неверно или подключаются неверно к самому устройству, в результате неверно получая данные.

- Мы не несем ответственности за утерю или повреждение данных, которое может произойти при совместном использовании USB носителя и данного устройства. Благодарим вас за понимание!

- Описание может немного отличаться от отображаемой на дисплее информации, но порядок действий и использование функций будет таким же.

- Подключите USB носитель к компьютеру.
- Загрузите файл программного обеспечения с официального веб-сайта нашей компании на ваш компьютер, затем разархивируйте его. Файл программного обеспечения назван аналогично: ONKAVR*****_*****.zip Разархивируйте файл на компьютере. Количество файлов и папок в этом архиве может отличаться в зависимости от модели.
- Скопируйте все разархивированные файлы и папки в корневую папку USB носителя.
 - Будьте внимательны, копируйте только разархивированные файлы.
- Подключите USB носитель к USB порту устройства.
 - При подключении USB жесткого диска к USB порту устройства рекомендуем использовать адаптер переменного тока для его питания.
 - Если USB носитель разделен, то каждая секция

- будет распознаваться как отдельное устройство.
- Переключите вход телевизора на назначенный вход этого устройства.
 - Нажмите кнопку на пульте ДУ.



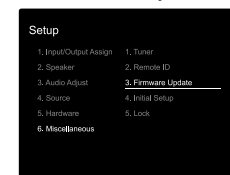

- С помощью курсорных кнопок выберите «6.Miscellaneous»—«Firmware Update»—«Update via USB» (Прочее—Обновление ПО—Обновление по USB), затем нажмите кнопку ENTER.



- Подождите некоторое время, если поле «Firmware Update» (Обновление ПО) еще недоступно для выбора.
- Вы не сможете выбрать значение «Update via USB» (Обновление по USB) при отсутствии доступных обновлений.
- Нажмите кнопку ENTER после выбора «Update» (Обновление) для запуска обновления программного обеспечения.
- Во время выполнения обновления и в зависимости от обновляемой программы экран телевизора может стать черным. В таком случае, следите за процессом обновления на дисплее устройства. Экран телевизора останется черным до завершения процедуры обновления, затем телевизор снова будет включен.
- Во время выполнения обновления ПО не выключайте телевизор.



чайте питание устройства, не подключайте и не отключайте USB носитель.

- По завершении обновления на дисплее будет отображено «Completed» (Завершено).
9. Извлеките запоминающее устройство USB из устройства.
10. Нажмите кнопку  ON/STANDBY на панели устройства для перехода в режим ожидания. Эта процедура будет завершена и программное обеспечение будет обновлено.
- Не используйте кнопку  на пульте ДУ.

В случае отображения на дисплее сообщения об ошибке:

В случае возникновения ошибки на дисплее будет отображена индикация «*—** Error». («*» представляет собой буквенно-цифровой символ.) Проверьте следующие пункты:

- ***-01**, ***-10**: Запоминающее USB устройство не найдено. Убедитесь в правильности подключения USB носителя или USB кабеля к USB порту устройства. Подключите USB носитель к внешнему источнику питания при использовании собственного блока питания.
- ***-05**, ***-13**, ***-20**, ***-21**: Файлы программного обеспечения не переписаны в корневую папку USB носителя, или записан файл программного обеспечения для другой модели. Повторите выполнение всей процедуры, начиная с загрузки файла программного обеспечения.
- **Прочее**: Отключите и снова подключите кабель питания устройства, затем снова повторите выполнение всех настроек.



Дополнительная информация

Вследствие обновления прошивки (программного обеспечения для системы) после покупки ресивера или же изменения прошивки в ходе производства продукта, могут появиться дополнения или изменения в доступных функциях, по сравнению с теми, что описаны в инструкции по эксплуатации.

Для получения информации о функциях плеера, которые были добавлены или изменены, см. следующие ссылки. Образайтесь к разделу «Дополнительная информация» «Supplementary Information for player functions» (стр. 35) для получения информации об изменениях в настройках плеера.

[Дополнительная информация — по ссылке:](#)

>>> [Click here](#) <<<



Неполадки и способы их устранения

Прежде, чем приступить

В случае нестабильной работы вы можете решить возникшие проблемы простым выключением/включением питания или отключением/подключением кабеля питания и проверкой выполненных настроек и подключений. Попробуйте выполнить самые простые действия для устранения неисправностей. Если возникли сбои в трансляции аудио или видео сигналов или при выполнении HDMI операций, то отключите и снова подключите HDMI кабель. При повторном подключении, постарайтесь не скручивать HDMI кабель, так как изогнутый HDMI кабель может неплотно подключаться. После повторного подключения кабеля отключите питание подключенного устройства и снова включите его.

- Данное устройство содержит микрокомпьютер, предназначенный для обработки сигнала и управления. В очень редких случаях сильные помехи, шумы от внешнего источника или заряд статического электричества может стать причиной блокировки контроллера. В этом случае, отключите штекер кабеля питания из розетки, подождите не менее 5 секунд и снова подключите его.
- Мы не несем ответственности за повреждения или неудачные записи (например, стоимость проката CD), возникшие по причине сбоев в работе устройства. Прежде чем вы начнете запись важных данных, убедитесь, что подготовили все для правильного выполнения записи.

Работа устройства нестабильна

Попробуйте перезагрузить устройство

Возникшая проблема может быть устранена после перезагрузки устройства. После переключения устройства в режим ожидания нажмите и удержите в нажатом положении кнопку  ON/STANDBY на устройстве более 5 секунд для перезапуска устройства. (Все настройки устройства будут сохранены.) Если перезагрузка устройства не решила проблему, попытайтесь отключить и

снова подключить устройство и все подключенные компоненты к розетке.

Сброс настроек (Эта операция сбросит все настройки к установленным по умолчанию)

Если вам не удалось решить возникшую проблему, то попробуйте сбросить все настройки к заводским значениям. Учтите, что все выполненные вами настройки также будут сброшены, поэтому рекомендуем записать нужные вам значения прежде, чем переходить к следующему действию.

1. Удерживая нажатой кнопку CBL/SAT на ресивере, нажмите кнопку  ON/STANDBY на пульте ДУ
2. Устройство перейдет в режим ожидания после сброса настроек.

Для сброса установок пульта, удерживая нажатой кнопку MODE, нажмите кнопку Repeat пока индикатор пульта не мигнет два раза (более 3 секунд).

■ Питание

Устройство не включается

- Убедитесь, что кабель питания правильно и надежно подключен к розетке.
- Отключите кабель питания из розетки, подождите не менее 5 секунд и снова включите его в сеть.

Устройство неожиданно отключается

- Устройство автоматически переключится в режим ожидания при выборе настроек «5.Hardware» — «Power Management» — «Auto Standby» (Аппаратное обеспечение — Управление питанием — Автоматический переход в режим ожидания) в меню настроек.
- В случае отображения на дисплее индикации «CHECK SP WIRE», возможно, поврежден колоночный кабель. Убедитесь, что жилы кабелей громкоговорителей не касаются друг друга и не прикасаются к разъему или к задней панели, и еще раз включите устройство.
- Активируется система защиты из-за резкого повышения

температуры устройства. В таком случае питание устройства будет постоянно выключаться при каждой попытке включить его. Убедитесь, что оставили достаточно свободного места вокруг него для обеспечения соответствующей вентиляции и охлаждения. Затем снова включите питание устройства.

ПРЕДУПРЕЖДЕНИЕ: Если из устройства чувствуется дым, странный запах или слышен необычный шум, то отключите кабель питания от сети и немедленно свяжитесь с дилером или с представителями тех. поддержки нашей компании.

■ Звук

- Убедитесь, что настроечный микрофон не подключен.
- Убедитесь в правильности выполненного подключения к выходному разъему на внешнем устройстве и входному разъему на ресивере.
- Убедитесь, что кабели не повреждены, не скручены или не пережаты.
- Если индикатор MUTING на дисплее мигает, нажмите кнопку  на пульте ДУ для отмены отключения звука.
- Звук не выводится из громкоговорителей при подключении наушников к разъему PHONES.
- При установке параметра «4.Source» — «Audio Select» — «PCM Fixed Mode» (Источник сигнала — Выбор аудио — Режим фиксированного PCM) в меню Setup (Настройка) в значение «On» (Вкл.), звук не будет слышен при поступлении сигналов, отличных от PCM. Измените это значение на «Off» (Выкл.).



Если вам не удалось устранить проблему, проверьте следующее:

Отсутствует звук из телевизора

- Измените настройки селектора входа устройства и выберите терминал, к которому подключен телевизор.
- При использовании телевизора, который не поддерживает функцию ARC, необходимо подключить его с помощью цифрового оптического, цифрового коаксиального или аналогового кабеля.

Отсутствует звук подключенного проигрывателя

- Измените настройки селектора входа устройства и выберите терминал, к которому подключен проигрыватель.
- Проверьте правильность выполненных настроек цифрового выходного сигнала на подключенном компоненте. На некоторых игровых консолях выбрано значение по умолчанию — выкл.
- Для воспроизведения некоторых DVD-Video дисков необходимо выбрать формат аудио сигнала в меню.

Отсутствует звук из акустической системы

- Убедитесь, что правильно подключили колоночные кабели, соблюдая их полярность, а также убедитесь, что жилы зачищенного провода не касаются металлических частей разъемов громкоговорителей.
- Убедитесь, что кабели громкоговорителей не закорочены.
- Проверьте правильность подключения колоночных кабелей. Настройки подключений акустических систем выполняются в параметре «1. AccuEQ Room Calibration» (1. Калибровка AccuEQ) в меню Initial Setup (Первоначальная настройка). (Стр. 20)
- В зависимости от источника сигнала и выбранного режима прослушивания, возможно отсутствие звука из громкоговорителей. Выберите другой режим прослушивания и убедитесь, что звук появился.

Нет звука из сабвуфера

Если установка фронтальных АС — «Full Band» и во время поступления 2-канального аудио, такого как звуковое сопровождение телевизора или музыка, низкие частоты будут выводиться из фронтальных колонок, а не из сабвуфера. Если вы предпочитаете слушать их из сабвуфера, выберите одну из следующих установок.

1. Поменяйте настройки параметров фронтальных АС на другие, чем «Full Band» «полная полоса» задав другую частоту кроссовера. Диапазон частот ниже той, которую вы укажете, будет выдаваться из сабвуфера, а не из передних колонок. Мы не рекомендуем изменять эту установку, если фронтальные АС. Имеют хорошие возможности воспроизведение всего диапазона низких частот.
 2. Измените задание функции «Double Bass» в положение «ON». Низкие частоты будут выдаваться как из фронтальных АС, так и из сабвуфера. Это может означать, что появится слишком много баса. Если это произойдет, ничего не меняйте или выберите вариант 1.
- Смотрите раздел «2. Speaker» — «Crossover» (стр. 57) в меню Setup для деталей.
 - Если вы слушает исходный материал, который не содержит информацию в канал LFE, сабвуфер не выдает звук.

Слышен шум

- С помощью креплений для кабелей вы, возможно, скрепили кабели питания, колоночные кабели и RCA кабели, и это могло стать причиной ухудшения качества звучания. Старайтесь избегать такого расположения кабелей.
- Аудио кабель воспроизводит все помехи. Попробуйте переместить кабели.

Начало аудио записи, поступающей по HDMI, не слышно

- Так как для определения формата сигнала HDMI требуется чуть больше времени, чем для других цифровых аудио сигналов, то и звук на выходе может появляться с задержкой.

Уровень громкости неожиданно падает

- Если температура внутри устройства превышает определенный температурный лимит в течение длительного периода, уровень громкости будет уменьшен автоматически для защиты схем и внутренних компонентов.

■ Режимы прослушивания

- Для прослушивания цифрового окружающего звука, например, Dolby Digital, звуковые сигналы должны пройти через HDMI кабель, цифровой коаксиальный кабель или цифровой оптический кабель. Выходной аудио сигнал должен быть настроен на подключенном Blu-ray проигрывателе или другом устройстве.
- Нажмите кнопку  на пульте ДУ несколько раз для переключения экрана устройства и проверки формата входного сигнала.

Если вам не удалось устранить проблему, проверьте следующее:

Невозможно выбрать желаемый режим прослушивания

- В зависимости от статуса подключения громкоговорителя некоторые режимы прослушивания могут быть недоступными для выбора. (*Стр. 28)

Звук отсутствует при выборе Dolby TrueHD, Dolby Atmos, DTS-HD Master Audio и DTS:X

- Если такие форматы как Dolby TrueHD, Dolby Atmos, DTS-HD Master Audio или DTS:X недоступны для выбора в зависимости от формата источника сигнала,



то в настройках Blu-ray проигрывателя установите параметр «BD video supplementary sound» (Дополнительный звук BD видео сигнала) (или дополнительный звук, транскодирование и т.п.) в значение «Off» (Выкл.). Измените режим прослушивания для каждого источника сигнала после изменения подтвержденной настройки.

- Мы планируем в последующих обновлениях программного обеспечения предоставить поддержку для воспроизведения аудио формата Dolby Atmos и DTS:X на данном устройстве.

Информация о сигналах DTS

- При использовании устройств, которые переключают сигнал с DTS на PCM, возможна некоторая задержка в воспроизведении PCM сигналов. В таком случае остановите воспроизведение проигрывателя на 3 секунды и снова запустите воспроизведение.
- Возможно, воспроизведение некоторых сигналов DTS на определенных проигрывателях CD и LD будет невозможным, даже если этот проигрыватель подключен к цифровому входу ресивера. Причина в том, что цифровой DTS сигнал подвергается обработке (по выходному уровню, частоте дискретизации или диапазону частот), и ресивер не может распознать такой сигнал в качестве данных DTS. В этом случае могут появиться шумы.
- Использование таких операций, как остановка, ускоренная перемотка вперед или назад воспроизведения DTS материала также может стать причиной коротких шумов. Это не является неисправностью.

■ Видео

- Убедитесь в правильности выполненного подключения к выходному разъему на внешнем устройстве и входному разъему на ресивере.
- Убедитесь, что кабели не повреждены, не скручены или не пережаты.

- Если изображение телевизора размыто или неясно, возможно, возникают помехи на соединительных кабелях. В этом случае увеличьте расстояние между антенной телевизора и кабелями устройства.
- Убедитесь, что правильно выполнили переключения используемых мониторов, например, телевизоров.

Если вам не удалось устранить проблему, проверьте следующее:

Отсутствует изображение

- Измените настройки селектора входа устройства и выберите терминал, к которому подключен проигрыватель.

Отсутствует изображение источников сигнала, подключенных к разъему HDMI IN.

- Для отображения видео материала на экране телевизора с подключенного проигрывателя, который переключен в режим ожидания, необходимо включить настройку «5.Hardware» (Аппаратное обеспечение) — «HDMI» — «HDMI Standby Through» в меню Setup (Настройка). Более подробная информация о настройке HDMI Standby Through дана на стр. 63.
- Убедитесь в том, что на дисплее устройства отображается сообщение «Resolution Error» (Ошибка разрешения) при отсутствии видео сигнала, поступающего из разъема HDMI IN. В этом случае телевизор не будет поддерживать разрешение видео сигнала проигрывателя. Измените настройки проигрывателя.
- Надежная работа адаптеров HDMI-на-DVI не гарантируется. Также, устройство не поддерживает видео сигналы компьютера.

Изображение мигает

- Возможно, разрешение проигрывателя не соответствует разрешению телевизора. При подключении проигрывателя к устройству с помощью HDMI кабеля попытайтесь изменить выходное разрешение проигрывателя. Таким же образом вы сможете улучшить качество изображения.

Видео и аудио сигналы рассинхронизованы

- Видео сигнал может слегка запаздывать в зависимости выполненных на телевизоре настроек и подключений. Для исправления этой проблемы нажмите кнопку Q на пульте ДУ и перейдите в меню «Other» — «A/V Sync» (Другое — AV синхронизация).

■ Взаимосвязанные операции

Отсутствует взаимосвязь совместимого с CEC устройства и телевизора

- В параметре «5.Hardware» (Аппаратное обеспечение) — «HDMI» — «HDMI CEC» в меню Setup (Настройка) выберите значение «On» (Вкл.).
- Также необходимо настроить HDMI связь на совместимом с CEC устройстве. Обратитесь к руководству пользователя устройства.

■ Тюнер

Радиосигнал плохого качества или слишком много помех.

- Повторно проверьте подключение антенны.
- Расположите антенну отдельно от колоночных кабелей и кабеля питания.
- Переместите устройство подальше от телевизора или компьютера.
- Источником помех также могут стать пролетающие самолеты или проезжающие автомобили.
- Бетонные стены ослабевают радиосигналы.
- Прослушайте вещание этой станции в моно формате.
- FM сигнал может быть чище при использовании контакта антенны, к которому подключается телевизор.

■ Функция BLUETOOTH

- Попробуйте выключить и включить питание устройства, а затем выключить и снова включить BLUETOOTH устройство. Также может быть до-



статочной эффективной перезагрузка BLUETOOTH устройства.

- BLUETOOTH устройство должно поддерживать A2DP профиль.
- Если вблизи ресивера находятся устройства, использующие радиоволны с частотой 2,4 ГГц, например, микроволновые печи и беспроводные телефоны, то возможны помехи в работе всех устройств.
- При наличии вблизи какого-либо металлического объекта BLUETOOTH соединение может быть нестабильным, так как металл влияет на радиоволны.

Если вам не удалось устранить проблему, проверьте следующее:

Подключение к устройству недоступно

- Убедитесь, что функция BLUETOOTH на устройстве BLUETOOTH включена.

Музыкальное воспроизведение недоступно на устройстве даже после успешного BLUETOOTH соединения

- Если уровень громкости на BLUETOOTH устройстве слишком низок, то воспроизведение аудиосигнала может быть недоступным. На оснащенном Bluetooth устройстве поверните регулятор уровня громкости.
- Некоторые BLUETOOTH устройства могут быть оснащены селектором Send/Receive. Выберите режим Send.
- В зависимости от характеристик и спецификации BLUETOOTH устройства воспроизведение будет невозможным.

Звук прерывается

- Возможно, проблема в BLUETOOTH устройстве. Прочтите нужную информацию в интернете.

Качество звучания ухудшилось после подключения к устройству с поддержкой Bluetooth.

- Слабый прием сигнала Bluetooth. Переместите BLUETOOTH устройство ближе к устройству или уберите все возможные препятствия между BLUETOOTH устройством и ресивером.

■ Сетевые функции

- Если вы не выбрали сетевой сервис, то он будет доступным для выбора при запуске функций сети.
- Для запуска может потребоваться приблизительно одна минута.
- Если индикатор NET мигает, возможно, вы неверно подключили устройство к домашней сети.
- Попробуйте отключить/подключить источник питания устройства и маршрутизатора, а также перезагрузить маршрутизатор.
- Если беспроводной ЛВС маршрутизатор не отображается в списке точки доступа, то, возможно, его SSID скрыт или он выключен. Измените настройки и повторите попытку.

Если вам не удалось устранить проблему, проверьте следующее:

Нет доступа к интернет радиовещанию

- Определенные сетевые сервисы или контенты могут стать недоступными в случае отказа их вещания провайдером.
- Убедитесь в правильности подключения модема и маршрутизатора, и убедитесь, что включили оба эти модуля.
- Убедитесь, что боковой порт LAN маршрутизатора надежно подключен к устройству.
- Убедитесь в нормальной работе других подключаемых к маршрутизатору устройств. Если соединение невозможно, то необходимо выключить питание всех компонентов и снова включить их.

- Если вам не удается прослушать определенную радиостанцию, то убедитесь в правильности регистрации URL и в соответствии формата вещания станции форматам, поддерживаемым устройством.
- В зависимости от ISP необходимо выполнить настройки прокси-сервера.
- Убедитесь, что используемый маршрутизатор и/или модем поддерживают ISP.

Невозможно получить доступ к сетевому серверу

- Устройство должно быть подключено к той же сети, что и сетевой сервер.
- Устройство совместимо с сетевыми серверами Windows Media® Player 11 или 12 или NAS, которые совместимы с функциями домашней сети.
- Вам может потребоваться выполнить некоторые настройки в Windows Media® Player (*Стр.20).
- Учтите, что при использовании компьютера будут воспроизводиться только музыкальные файлы из библиотеки Windows Media® Player.

Воспроизведение останавливается при прослушивании музыкальных файлов с сетевого сервера

- Убедитесь, что сервер совместим с устройством.
- Если компьютер используется в качестве сетевого сервера, закройте все приложения, кроме сервера (Windows Media® Player 12 и т.д.).
- Если компьютер загружает или копирует файлы большого размера, то воспроизведение также может быть прервано.

■ Запоминающее USB устройство

Запоминающее USB устройство не отображается на экране

- Убедитесь в правильности подключения USB носителя или USB кабеля к USB порту устройства.
- Попробуйте отключить USB устройство и снова подключить его к ресиверу.



- Работа жесткого диска, питание которого осуществляется по USB от устройства, не гарантируется.
- В зависимости от типа формата воспроизведение может быть искаженным. Уточните поддерживаемые форматы файлов.
- Воспроизведение запоминающих устройств USB с функциями безопасности не поддерживается.

■ Беспроводная сеть ЛВС

- Попробуйте подключить/отключить блок питания беспроводного ЛВС маршрутизатора, затем проверьте состояние этого маршрутизатора и попробуйте его перезагрузить.

Если вам не удалось устранить проблему, проверьте следующее:

Нет доступа к беспроводной сети ЛВС

- Возможно, беспроводной маршрутизатор LAN переключен в режим ручного управления. Переключите его в автоматический режим.
- Попробуйте выполнить настройки вручную. Соединение может быть успешно выполненным.
- Если беспроводной ЛВС маршрутизатор переключен в скрытый режим (режим скрывающий SSID) или же при выключении любого соединения SSID не будет отображаться. Измените настройки и повторите попытку.
- Проверьте правильность выполнения настроек SSID и сетевого ключа (WEP). Убедитесь в правильности выполненных сетевых настроек устройства.
- Подключение к SSID, содержащем многобайтовые символы, может не поддерживаться. Измените имя SSID для беспроводного ЛВС маршрутизатора на однобайтовые символы и попробуйте подключиться еще раз.

Подключение к другому SSID

- Некоторые беспроводные маршрутизаторы позволяют ввести несколько SSID для одного устройства. Если вы используете кнопку автоматической настрой-

ки на маршрутизаторе, то вы можете отключиться от текущего SSID и подключиться к нужному SSID. В таком случае вы можете настроить необходимость ввода пароля для переключения.

Воспроизведение прерывается и соединение не работает

- Возможно, радио сигналы не поступают из-за плохих условий. Сократите расстояние от беспроводного маршрутизатора и удалите все препятствия на пути или улучшите зону видимости, а затем попробуйте еще раз. Не располагайте устройство вблизи микроволновой печи или других точек доступа. Рекомендуем расположить устройство и беспроводной маршрутизатор в одной комнате.
- При наличии вблизи какого-либо металлического объекта беспроводное ЛВС соединение может быть нестабильным, так как металл влияет на радиоволны.
- Если вы используете еще несколько беспроводных маршрутизаторов вблизи устройства, то воспроизведение может быть прерывистым и связь может быть нестабильной. Этим проблем можно избежать, изменив канал беспроводного маршрутизатора. Более подробную информацию об изменении каналов вы можете найти в руководстве пользователя беспроводного маршрутизатора.
- Возможно полоса пропускания недостаточна для работы беспроводного маршрутизатора. Подключение с помощью кабеля Ethernet.

■ Пульт ДУ

- Убедитесь в правильности выбранной полярности батарейки.
- Вставьте новые батарейки. Не комбинируйте при установке новые батареи со старыми или батареи различных типов.
- Убедитесь, что ресивер не расположен в зоне освещения люминесцентной лампы или прямого солнечного

света. Переместите его при необходимости.

- Также, пульт ДУ может плохо работать при установке ресивера в стойку за цветными стеклянными дверями.

■ Экран, экранное меню

Дисплей не горит

- При включении функции DIMMER дисплей может быть затемнен или выключен. Нажмите кнопку DIMMER и измените уровень яркости дисплея.

■ Другое

Слышны странные шумы из устройства

- При подключении другого устройства к той же розетке, к которой подключен ресивер, могут возникнуть шумы. Если шумы исчезают после отключения стороннего устройства из розетки, то воспользуйтесь другой розеткой для его подключения.

При выполнении калибровки AccuEQ на дисплее отображается сообщение «Noise Error»

- Причиной этого может стать сбой в работе акустической системы. Убедитесь в нормальной работе акустической системы.

При выполнении калибровки «AccuEQ», измерение дает другие расстояния до АС, чем на самом деле.

- Могут быть расхождения, обусловленные колонками, которые вы используете. Если это происходит, задайте нужные установки в подменю «2. Speaker»-«Distance» меню настройки Setup.



Общие технические характеристики

Секция усилителя (аудио)

Номинальная выходная мощность (IEC)

5 каналов × 135 Вт на 6 Ом, 1 кГц, 1% THD, 1 канал активен

Максимальная эффективная выходная мощность (JEITA) (Австралийская модель)

5 каналов × 160 Вт, на 6 Ом, частота 1 кГц, нагружен 1 канал при 10% THD

Динамическая выходная мощность (*)

(*) IEC60268-кратковременная максимальная выходная мощность

160 Вт (3 Ом, фронт)

125 Вт (4 Ом, фронт)

85 Вт (8 Ом, фронт)

Общие гармонические искажения THD+N

0,08% (20 Гц-20 кГц, при 0.5 мощности)

Входная чувствительность и импеданс (1 кГц, 100 Вт на 8 Ом):

200 мВ/47 кОм (LINE, небалансный)

Номинальный выходной уровень на RCA и импеданс:

1 В/470 Ом (SUBWOOFER PRE OUT)

Диапазон частот:

10 Гц-100 кГц/+1 дБ, -3дБ (режим Direct/Pure Audio)

Регулировки тембра:

±10 дБ, 90 Гц (BASS)

±10 дБ, 7.5 кГц (TREBLE)

Отношение сигнал/шум:

106 дБ (IHF-A-взвеш., LINE, IN, SP OUT)

Импеданс AC:

4 Ом—16 Ом

Выходной импеданс на наушники

330 Ом

Номинальная выходная мощность на наушники

80 мВ (32 Ом, 1 кГц, 10% THD)

Видео секция

Уровень сигнала

1 В (размах)/75 Ом (композитный)

Секция тюнера

Диапазон частот настройки FM

87,5 МГц-108 МГц, RDS

Диапазон частот настройки AM

522/530 кГц—1611/1710кГц

Число ячеек памяти (предварительные настройки): 40

Сетевая секция

Ethernet LAN

10BASE-T/100BASE-TX

Wireless LAN

IEEE 802.11 b/g/n standard

(Wi-Fi® standard)

5 GHz/ 2.4 GHz диапазоны

Bluetooth секция

Система связи:

Bluetooth Specification version 4.1 + LE

Диапазон частот:

2.4 ГГц

Метод модуляции:

FHSS (Freq Hopping Spread Spectrum)

Совместимые профили Bluetooth:

A2DP 1.2 (Advanced Audio Distribution Profile)

AVRCP 1.3 (Audio Video Remote Control Profile)

HOGP-Host (Client)

HOGP-HID Device (Server)

HID Service (HIDS)

Поддерживаемые кодеки:

SBC

AAC

Диапазон частот передачи (A2DP):

20 Hz—20,000 Hz (частота дискретизации 44.1 кГц)

Максимальная дальность связи:

в пределах прямой видимости, около 15 м (*)

(*) Реальный радиус действия зависит от таких факторов, как препятствия между устройствами, магнитные поля вокруг СВЧ-печей, статическое электричество, беспроводные телефоны, чувствительность

приемников, эффективность антенны, операционная система, программные приложения и т.п.

Общие характеристики

Источник питания:

переменный ток, 220–240 В, 50/60 Гц

Потребляемая мощность:

400 Вт

0.15 Вт (в режиме Standby)

40 Вт (Потребление в режиме холостого хода)

4.5 Вт (Сквозной пропуск HDMI в режиме Standby)

2.8 Вт (в режиме Network Standby)

Размеры (Ш×В×Г):

435 × 160 × 328 мм

Вес:

8.6 кг

HDMI

Входы:

IN1 (BD/DVD), IN2 (CBL/SAT), IN3 (STRM BOX), IN4 (GAME)

Выход:

OUT (HDCP2.2)

Поддержка:

Deep Color, x.v.Color™, LipSync, Audio Return Channel, 3D, 4K 60 Hz, CEC, Extended Colorimetry (sYCC601, Adobe RGB, Adobe YCC601), Content Type, HDR

Аудио форматы:

Dolby Atmos (после обновления), Dolby TrueHD, Dolby Digital, Dolby Digital Plus, DTS, DTS:X (to be supported in a future update), DTS-HD Master Audio, DTS-HD High Resolution Audio, DTS 96/24, DTS-ES, DTS-HD Express, DSD, PCM

Максим. разрешение видео:

4K 60 Hz (YCbCr 4:4:4)



Видеовходы

Композитные:

IN1 (GAME), IN2 (CBL/SAT)

Совместимые разрешения входного сигнала

HDMI вход:

4K, 1080p/24, 1080p, 1080i, 720p, 480p/576p

Композитный вход

480i/576i

- Выходной сигнал с разъема HDMI OUT на TV имеет такое же разрешение, как и на входе.

Аудио входы

Цифровые входы:

OPTICAL IN1 (CD), IN2 (TV), COAXIAL IN (CBL/SAT)

Аналоговые входы:

IN1 (GAME), IN2 (PC), IN3 (CD), AUX (Front,
Ø 3.5 mm)

Аудио выходы

Аналоговые выходы:

SUBWOOFER PRE OUT

Выходы на AC:

FRONT L/R, CENTER, SURROUND L/R или
HEIGHT L/R

Выход на наушники:

PHONES (Front, Ø 6.3, 1/4")

Прочие

USB 1 (сзади Ver. 2.0, 5 V/1 A)

Ethernet 1

Setup Mic 1 (Front)

Потребление в режиме Stand-by

В следующих случаях потребление может достигать максимума в 12 Вт в режиме ожидания standby:

- Установка «Network Standby» находится в положении «On».
- Установка «HDMI CEC» находится в положении «On».

— Когда установка «HDMI Standby Through» находится в ином положении, чем «Off».

— Когда установка «Bluetooth Wakeup» находится в положении «On».

— Когда установка «USB Power Out at Standby» находится в положении «On».

Характеристики и возможности могут быть изменены без предварительного уведомления.



Справочная информация

Информация о HDMI

Совместимые функции

HDMI (High Definition Multimedia Interface — Мультимедийный интерфейс высокой четкости) является стандартным интерфейсом для подключения телевизоров, проекторов, Blu-ray/DVD проигрывателей, приставок и других видео компонентов. До настоящего момента для подключения аудио/видео компонентов требовалось несколько аудио и видео кабелей. Теперь один кабель HDMI способен передать сигналы управления, цифровые видео и аудио сигналы (2-канальные PCM, многоканальные цифровые и многоканальные PCM сигналы).

HDMI CEC функции: Благодаря подключениям HDMI кабелей, отвечающим стандартам CEC (Consumer Electronics Control) и HDMI, становятся доступными взаимосвязанные операции между различными устройствами. Вы можете наслаждаться использованием таких функций, как взаимосвязь входов с селектором входов и проигрывателем, управление уровнем громкости телевизора, а также автоматическое переключение устройства в режим ожидания при выключении телевизора. Ресивер сконструирован для связанной работы с продуктами, которые совместимы со стандартом CEC, но такая работа не всегда гарантируется для CEC-совместимых устройств. Чтобы функции связи работали правильно, не подсоединяйте более указанного ниже числа CEC-совместимых компонентов к входному разъему HDMI.

- Blu-ray Disc /DVD-плееров — до трех.
- Blu-ray Disc /DVD/DVR-рекордеров — до трех.
- Кабельных/спутниковых тюнеров (Cable/Satellite terrestrial digital tuner) — до четырех.

AV ресивер совместим со следующими компонентами (на февраль 2016).

TV (в случайном порядке):

Toshiba TV, Sharp TV, Onkyo и Integra R1HD-совместимые плееры, Toshiba плееры и рекордеры, плееры и

рекордеры Sharp (только когда используются вместе с Sharp TV).

ARC Audio Return Channel) — канал возврата аудио-сигнала:

Подсоединив TV, который поддерживает ARC, одним HDMI кабелем, можно не только выдавать аудио и видео с ресивера на TV, но и подавать звуковое сопровождение с телевизора обратно на ресивер.

HDMI Standby Through: Даже если ресивер находится в режиме ожидания Standby, входные сигналы аудио/видео компонентов продолжают передаваться на телевизор.

Deep Color: При подключении устройств, поддерживающих технологию Deep Color, поступающие с других устройств видео сигналы будут воспроизводиться на телевизоре с большим цветовым спектром.

x.v.Color™: Эта технология обеспечивает создание более реалистичных цветов, благодаря расширению цветовой гаммы.

3D: Устройство позволяет отправить 3D видео сигналы с аудио/видео компонентов на телевизор.

4K: Данное устройство поддерживает видео сигналы 4K (3840 x 2160p) и 4K SMPTE (4096 x 2160p).

LipSync: Эта настройка автоматически исправляет любую рассинхронизацию между видео и аудио сигналами в зависимости от настроек телевизора с функцией HDMI LipSync.

Поддерживаемые аудио форматы

2-канальный линейный PCM сигнал: 32 кГц, 44,1 кГц, 48 кГц, 88,2 кГц, 96 кГц, 176,4 кГц, 192 кГц, 16/20/24 бит

Многоканальный линейный PCM: Макс. 5.1-канальный, 32 кГц, 44,1 кГц, 48 кГц, 88,2 кГц, 96 кГц, 176,4 кГц, 192 кГц, 16/20/24 бит.

Bitstream: Dolby Digital, Dolby Digital Plus, Dolby TrueHD, DTS, DTS-HD High Resolution Audio, DTS-HD Master Audio

DSD: Поддерживаемая частота дискретизации: 2,8 МГц
Универсальный проигрыватель дисков Blu-ray/DVD способен воспроизводить HDMI сигнал вышеприведенных форматов.

Поддерживаемое разрешение

Технология защиты авторских прав: HDCP1.4/
HDCP2.2

Цветовое пространство: 720 × 480i 60 Гц, 720 × 576i 50 Гц, 720 × 480p 60 Гц, 720 × 576p 50 Гц, 1920 × 1080i 50/ 60 Гц, 1280 × 720p 24/25/30/50/60 Гц, 1680 × 720p 24/25/ 30/50/60 Гц, 1920 × 1080p 24/25/30/50/60 Гц, 2560 × 1080p 24/25/30/50/60 Гц, 4K (3840 × 2160p) 24/25/30 Гц, 4K SMPTE (4096 × 2160p) 24/25/30 Гц: RGB/YCbCr4:4:4 (8/ 10/12 бит), YCbCr4:2:2 (12 бит) 4K (3840 × 2160p) 50/60 Гц, 4K SMPTE (4096 × 2160p) 50/ 60 Гц: RGB/YCbCr4:4:4 (8 бит), YCbCr4:2:2 (12 бит), YCbCr4:2:0 (8/10/12 бит)



Поддерживаемые аудио форматы

Данное устройство поддерживает следующие форматы музыкальных файлов. Воспроизведение защищенных от копирования файлов не поддерживается.

USB накопители:

MP3 (.mp3/.MP3):

- Поддерживаемые форматы: MPEG-1/MPEG-2 Audio Layer-3
- Поддерживаемая частота дискретизации: 44,1 кГц, 48 кГц
- Поддерживаемая скорость передачи данных: От 8 Кб/с до 320 Кб/с и переменная скорость.

WMA (.wma/.WMA):

- Поддерживаемая частота дискретизации: 44,1 кГц, 48 кГц
- Поддерживаемая скорость передачи данных: От 5 Кб/с до 320 Кб/с и переменная скорость.
- Форматы WMA Pro/Voice/WMA Lossless не поддерживаются.

WAV (.wav/.WAV):

WAV файлы содержат несжатый цифровой PCM аудио сигнал.

- Поддерживаемая частота дискретизации: 44,1 кГц, 48 кГц, 64 кГц, 88,2 кГц, 96 кГц, 176,4 кГц, 192 кГц
- Разрядность: 8 бит, 16 бит, 24 бит

AIFF (.aiff/.aif/.aifc/.afc/.AIFF/.AIF/.AIFC/.AFC):

AIFF файлы содержат несжатый цифровой PCM аудио сигнал.

- Поддерживаемая частота дискретизации: 44,1 кГц, 48 кГц, 64 кГц, 88,2 кГц, 96 кГц, 176,4 кГц, 192 кГц
- Разрядность: 8 бит, 16 бит, 24 бит

AAC (.aac/.m4a/.mp4/.3gp/.3g2/.AAC/.M4A/.MP4/.3GP/.3G2):

- Поддерживаемые форматы: MPEG-2/MPEG-4 Audio
- Поддерживаемая частота дискретизации: 44,1 кГц, 48 кГц, 64 кГц, 88,2 кГц, 96 кГц
- Поддерживаемая скорость передачи данных: От 8 Кб/с до 320 Кб/с и переменная скорость.

FLAC (.flac/.FLAC):

- Поддерживаемая частота дискретизации: 44,1 кГц, 48 кГц, 64 кГц, 88,2 кГц, 96 кГц, 176,4 кГц, 192 кГц
- Разрядность: 8 бит, 16 бит, 24 бит

Линейный PCM(LPCM)

- Поддерживаемая частота дискретизации: 44,1 кГц, 48 кГц
- Разрядность: 16 бит

Apple Lossless (.m4a/.mp4/.M4A/.MP4):

- Поддерживаемая частота дискретизации: 44,1 кГц, 48 кГц, 64 кГц, 88,2 кГц, 96 кГц, 176,4 кГц, 192 кГц
- Разрядность: 16 бит, 24 бит

DSD (.dsf/.dff/.DSF/.DFF):

- Поддерживаемые форматы: DSF/DSDIFF
- Поддерживаемая частота дискретизации: 2,8 МГц, 5,6 МГц
- Доступно воспроизведение файлов с переменной скоростью передачи данных (VBR). Тем не менее, данные о воспроизведении могут отображаться неверно.
- Удаленное воспроизведение файлов без пауз не доступно

Музыкальный сервер

Данное устройство поддерживает следующие форматы музыкальных файлов. Удаленное воспроизведение FLAC, DSD и Dolby TrueHD файлов не поддерживается.

MP3 (.mp3/.MP3):

- Поддерживаемые форматы: MPEG-1/MPEG-2 Audio Layer-3
- Поддерживаемая частота дискретизации: 44,1 кГц, 48 кГц
- Поддерживаемая скорость передачи данных: От 8 Кб/с до 320 Кб/с и переменная скорость.

WMA (.wma/.WMA):

- Поддерживаемая частота дискретизации: 44,1 кГц, 48 кГц
- Поддерживаемая скорость передачи данных: От 5 Кб/с до 320 Кб/с и переменная скорость.
- Форматы WMA Pro/Voice/WMA Lossless не поддерживаются.

WAV (.wav/.WAV):

WAV файлы содержат несжатый цифровой PCM аудио сигнал.

- Поддерживаемая частота дискретизации: 44,1 кГц, 48 кГц, 64 кГц, 88,2 кГц, 96 кГц, 176,4 кГц, 192 кГц
- Разрядность: 8 бит, 16 бит, 24 бит

AIFF (.aiff/.aif/.aifc/.afc/.AIFF/.AIF/.AIFC/.AFC):

AIFF файлы содержат несжатый цифровой PCM аудио сигнал.

- Поддерживаемая частота дискретизации: 44,1 кГц, 48 кГц, 64 кГц, 88,2 кГц, 96 кГц, 176,4 кГц, 192 кГц
- Разрядность: 8 бит, 16 бит, 24 бит

AAC (.aac/.m4a/.mp4/.3gp/.3g2/.AAC/.M4A/.MP4/.3GP/.3G2):

- Поддерживаемые форматы: MPEG-2/MPEG-4 Audio
- Поддерживаемая частота дискретизации: 44,1 кГц, 48 кГц, 64 кГц, 88,2 кГц, 96 кГц
- Поддерживаемая скорость передачи данных: От 8 Кб/с до 320 Кб/с и переменная скорость.



FLAC (.flac/.FLAC):

- Поддерживаемая частота дискретизации: 44,1 кГц, 48 кГц, 64 кГц, 88,2 кГц, 96 кГц, 176,4 кГц, 192 кГц
- Разрядность: 8 бит, 16 бит, 24 бит

Линейный PCM(LPCM)

- Поддерживаемая частота дискретизации: 44,1 кГц, 48 кГц
- Разрядность: 16 бит

Apple Lossless (.m4a/.mp4/.M4A/.MP4):

- Поддерживаемая частота дискретизации: 44,1 кГц, 48 кГц, 64 кГц, 88,2 кГц, 96 кГц
- Разрядность: 16 бит, 24 бит

DSD (.dsf/.dff/.DSF/.DFF):

- Поддерживаемые форматы: DSF/DSDIFF
- Поддерживаемая частота дискретизации: 2,8 МГц, 5,6 МГц
- Доступно воспроизведение файлов с переменной скоростью передачи данных (VBR). Тем не менее, данные о воспроизведении могут отображаться неверно.
- Удаленное воспроизведение файлов без пауз не доступно

Требования к устройствам

USB накопители:

- Работа всех функций не гарантируется для всех типов USB накопителей.
- С этим ресивером можно использовать USB накопители, соответствующие стандарту USB mass storage device class. Он совместим также с USB накопителями, использующими файловые системы FAT16 или FAT32.
- Если USB носитель разделен, то каждая секция будет распознаваться как отдельное устройство.

- На дисплее отображается до 16 уровней папок, а в каждой папке отображается до 20000 треков.
- Ресивер не поддерживает USB концентраторы или устройства с функциями USB концентратора. Не подключайте такие устройства к ресиверу.
- Устройство не поддерживает USB носители с функциями защиты.
- При подключении USB жесткого диска к USB порту устройства рекомендуем использовать адаптер переменного тока для его питания.
- Не каждый мультимедийный носитель, подключенный к USB кард-ридеру, может использоваться для этой функции. Более того, может быть невозможно верное воспроизведение контента некоторых USB носителей.
- Мы не несем ответственности за утерю или повреждение данных запоминающего USB устройства, которое может произойти при совместном использовании носителя и данного устройства. Рекомендуем предвзительно сохранить важные музыкальные файлы.



Информация о лицензии и торговых марках

DOLBY ATMOS DOLBY VISION COMPATIBLE

Выполнено по лицензии Dolby Laboratories. Dolby, Dolby Atmos, Dolby Surround, Surround EX и знак в виде двоянной буквы D являются зарегистрированными торговыми марками компании Dolby Laboratories.



DTS патенты можно просмотреть на веб-сайте <http://patents.dts.com>. Создано по лицензии DTS, Inc. DTS, логотип и DTS с логотипом, DTS-HD Master Audio, DTS:X и логотип DTS-HD являются зарегистрированными торговыми марками DTS, Inc. в США и/или других странах. DTS, Inc. Все права защищены.



HDMI, логотип HDMI и High-Definition Multimedia Interface являются торговыми марками или зарегистрированными торговыми марками HDMI Licensing LLC в США и других странах.



Wi-Fi CERTIFIED является сертификационной маркой Wi-Fi Alliance®.



AirPlay, iPad, iPhone и iPod touch являются торговыми марками компании Apple, Inc., зарегистрированными в США и других странах.

iPad Air и iPad mini являются торговыми марками Apple Inc.

«Made for iPod», «Made for iPhone» и «Made for iPad» обозначает, что электронный компонент был разработан специально для подключения к iPod, iPhone или iPad соответственно и был сертифицирован производителями в соответствии со стандартами Apple. Apple не несет ответственности за работу данного устройства или за соответствие стандартам безопасности. Учтите, что использование данного устройства с iPod, iPhone или iPad может повлиять на воспроизведение.



AirPlay может использоваться совместно с iPhone, iPad и iPod touch с установленной операционной системой iOS 4.3.3 или более поздней версии, Mac с операционной системой OS X Mountain Lion, а также PC с iTunes 10.2.2 или более поздней версии.

pandora®

PANDORA, логотип PANDORA и символ Pandora — являются торговыми марками или зарегистрированными торговыми марками Pandora Media, Inc. Используется по разрешению.

Bluetooth®

Символ BLUETOOTH® и логотип являются зарегистрированными торговыми марками Bluetooth SIG, Inc. и любое использование указанных знаков должно производиться с разрешения корпорации Onkyo. Все остальные торговые марки или товарные знаки принадлежат их правообладателям. Компания Onkyo не гарантирует полную Bluetooth совместимость ресивера с другими устройствами с функцией Bluetooth. Подробную информацию о совместимости ресивера с другими устройствами, оснащенными технологией Bluetooth, вы можете найти в документации устройства и у дилера. В некоторых странах существуют ограничения об использовании Bluetooth устройств. За консультацией обратитесь к местным органам управления.



Более подробная информация дана на веб-сайте WWW.BLACKFIREALLIANCE.COM. BLACKFIRE™ является зарегистрированной торговой маркой (№85900599) корпорации BLACKFIRE RESEARCH. Все права защищены.



FireConnect™ является технологией BlackFire Research.

Этот продукт защищает некоторые права интеллектуальной собственности Microsoft. Использование или распространение подобной технологии вне этого продукта запрещено без лицензии от Microsoft. Windows 7, Windows Media и логотип Windows являются зарегистрированными торговыми марками групп компаний Microsoft.

«x.v.Color» и логотип «x.v.Color» являются торговыми марками Sony Corporation.

DSD и логотип Direct Stream Digital являются торговыми марками Sony Corporation.

AccuEQ и Music Optimizer являются торговыми марками корпорации Onkyo. Все остальные торговые марки являются собственностью соответствующих правообладателей.



Theater-Dimensional

«Theater-Dimensional» и логотип «Theater-Dimensional» являются торговыми марками корпорации Onkyo Corporation.

ONKYO

2-3-12 Yaesu, Chuo-ku, Tokyo 104-0028 JAPAN
<http://www.onkyo.com/>,

<USA>

18 Park Way, Upper Saddle River, N.J. 07458, U.S.A., Для заказов, для дилеров, служб сервиса и прочих бизнес запросов:
Tel: 201-785-2600 Fax: 201-785-2650
<http://www.us.onkyo.com/>
Только для команды поддержки продуктов:
1-800-229-1687 <http://www.us.onkyo.com/>

<Germany>

Gutenbergstrasse 3, 82178 Puchheim, Germany
Tel: +49-8142-4401-0 Fax: +49-8142-4208-213
<http://www.eu.onkyo.com/>

<UK>

Anteros Building, Odyssey Business Park, West End Road, South Ruislip, Middlesex, HA4 6QQ United Kingdom
Tel: +44 (0)871-200-1996 Fax: +44 (0)871-200-1995

<Hong Kong>

Unit 1033, 10/F, Star House, No 3, Salisbury Road, Tsim Sha Tsui Kowloon, Hong Kong.
Tel: +852-2429-3118 Fax: +852-2428-9039
<http://www.hk.onkyo.com/>

<PRC>

302, Building 1, 20 North Chaling Rd., Xuhui District, Shanghai, China 200032,
Tel: +86-21-52131366 Fax: +86-21-52130396
<http://www.cn.onkyo.com/>

<Asia, Oceania, Middle East, Africa>

Для покупателей из США, Китая, Европы, Азии, Океании, Ближнего Востока, Африки — пожалуйста свяжитесь с дистрибьютором Onkyo с сайта поддержки Onkyo.
<http://www.intl.onkyo.com/support/>

Корпорация О энд Пи

2-3-12, Яэсу, Чуо-ку, г. Токио, 104-0028, ЯПОНИЯ

Указанная информация может быть изменена без предварительного уведомления.
Посетите веб-сайт Onkyo, чтобы узнать о последних обновлениях.
<http://www.intl.onkyo.com/support/>

(C) Copyright 2017 Onkyo & Pioneer Corporation Japan. Все права защищены. Onkyo имеет политику конфиденциальности—Privacy Policy. С ней можно ознакомиться на сайте [<http://www.onkyo.com/privacy>].

SN 29402944

F1702-0



* 2 9 4 0 2 9 4 4 *