

РУКОВОДСТВО ПО ЭКСПЛУАТАЦИИ

МУЛЬТИМЕДИЙНЫЙ ПРОИГРЫВАТЕЛЬ

MDV-735U



- чтение дисков: CD-R/ CD-RW/ DVD±R/ DVD±RW
- воспроизведение форматов: DVD/ DVCD/ SVCD/ VCD/ CD/ MP3/ JPEG/ Kodak Picture CD
- поддержка кодеков MPEG4 DivX 3.11 и выше, DivX 4.xx, DivX 5.xx, DivX Pro, XviD
- функция Караоке
- системы цветности: PAL, NTSC
- формат изображения: 16:9 или 4:3
- прогрессивная развертка
- встроенные декодеры Dolby Digital, MPEG, PCM
- цифровой аудио процессор 96 кГц/ 24 бит
- меню на русском языке
- YPbPr компонентный видеовыход
- композитный видеовыход
- стерео аудиовыход
- микрофонный вход
- порт USB



СОДЕРЖАНИЕ

Меры безопасности	3
Комплектация	4
Описание панелей аппарата.....	5
Соединения.....	6
Меню настроек	8
Пульт ДУ.....	11
Основные операции	13
Устранение неисправностей	21
Технические характеристики	22

ОСОБЕННОСТИ ПРОИГРЫВАТЕЛЯ

Благодарим вас за покупку DVD проигрывателя MDV-735U. Перед соединением и началом эксплуатации аппарата внимательно ознакомьтесь с данным Руководством. Сохраните Руководство для обращения к нему в дальнейшем.

Однако, обратите внимание на то, что данное Руководство может не полностью соответствовать программному обеспечению, установленному в Вашем аппарате. Используйте данное Руководство только для ознакомления с общими принципами работы данного проигрывателя.

DVD проигрыватель MDV-735U является домашним развлекательным центром нового поколения и предназначен для воспроизведения высококачественного видео и аудио.

Устройство имеет

- встроенные PCM, MPEG, Dolby AC-3 и другие цифровые аудио декодеры
- цифровой аудио процессор Hi-Fi, 96 кГц/24 бит
- компонентный видео выход высокого разрешения
- совместимость с форматами DVD/DVD-R/RW, DVD±R/RW, SVCD/VCD/DVCD/CD/CD-R/MP3/MPEG4/KODAK PICTURE CD и др.
- система управления приводом высокой интеграции, декодирование по однокристалльной технологии, обеспечивающее высокую надежность и стабильность, новейшая технология коррекции ошибок.

МЕРЫ БЕЗОПАСНОСТИ И МЕРЫ ПРЕДОСТОРОЖНОСТИ

- Ознакомьтесь с настоящим руководством до начала работы с устройством.
- Не открывайте корпус аппарата. Не касайтесь деталей, расположенных внутри. При повреждении аппарата не пытайтесь починить его самостоятельно, обращайтесь только к квалифицированному персоналу.
- Отключайте питание устройства, когда оно не используется. Отключайте проигрыватель от источника питания в случае его длительного неиспользования. Установите устройство недалеко от розетки для удобного использования.
- Не подвергайте проигрыватель воздействию прямых солнечных лучей. Располагайте вдали от источников тепла.
- Запрещается оставлять проигрыватель под дождем или в помещении с высокой степенью влажности.
- Устройство должно размещаться в горизонтальном положении в местах с достаточной вентиляцией. Предусмотренные в устройстве вентиляционные отверстия не должны закрываться. Перегрев устройства может стать причиной неисправностей.
- Очищайте поверхность проигрывателя чистой мягкой тканью. Абразивные и спиртосодержащие вещества не рекомендуются для использования, поскольку это может привести к порче устройства.
- Данное руководство описывает только пользовательские операции.
- Никогда не проливайте какие-либо жидкости на проигрыватель. Не ставьте на устройство вазы с водой и другие сосуды с жидкостью.

КОМПЛЕКТАЦИЯ



При подключении к сети внутри устройства присутствует высокое напряжение, представляющее опасность для жизни.



При использовании устройства нужно соблюдать осторожность и следовать данной инструкции.



Во избежание поражения электрическим током или возгорания, не проводите разборку устройства. При необходимости ремонта обратитесь в сервисную организацию.



Данное устройство является лазерным устройством класса I. В данном ресивере используется лазерный луч, не представляющий опасности при нормальной работе устройства, но который может быть опасен при прямом воздействии на органы зрения.

КОМПЛЕКТАЦИЯ



Руководство по эксплуатации



Пульт ДУ



Аудио-видео кабель

Операции с пультом ДУ

Вставьте элементы питания в отсек для батареек. Пульт ДУ устойчиво работает в зоне прямой видимости на расстоянии до 8 метров от проигрывателя и в зоне отклонения луча до 30° в сторону от оси.

Если пульт ДУ не используется продолжительное время, извлеките из него элементы питания.

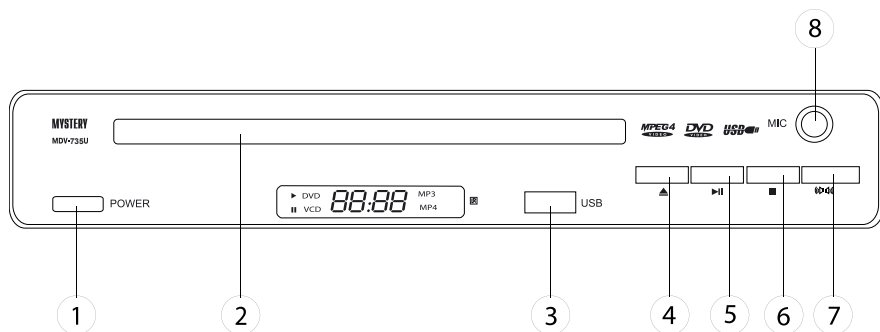

ОПИСАНИЕ ПЕРЕДНЕЙ ПАНЕЛИ

1. Кнопка включения/выключения аппарата
2. Лоток для загрузки диска
3. USB разъем
4. Кнопка открытия/закрытия лотка для загрузки диска
5. Кнопка начала воспроизведения/временной установки паузы воспроизведения

6. Кнопка полной остановки воспроизведения
7. Кнопка мгновенного выключения/включения звука
8. Гнездо для подключения микрофона

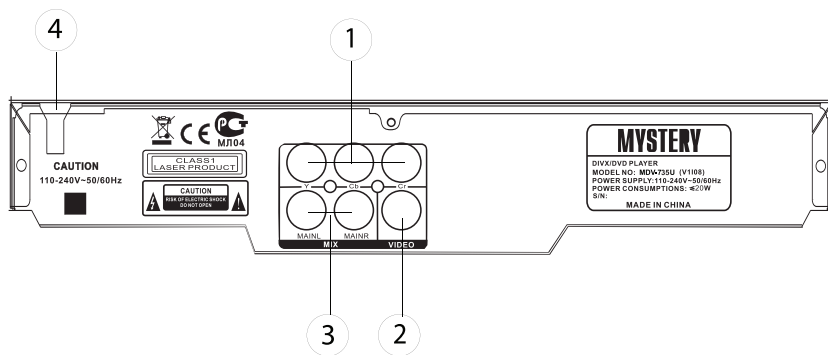

ОПИСАНИЕ ЗАДНЕЙ ПАНЕЛИ

1. Компонентный видеовыход
2. Композитный видеовыход
3. Смешанный левый /правый аудиовыход
4. Шнур питания

СОЕДИНЕНИЯ

СОЕДИНЕНИЯ ВИДЕО

Устройство имеет следующие видеовыходы:

Композитный видеовыход

Соедините выход видео устройства с видеовыходом телевизора при помощи RCA кабеля (желтая клемма).

Компонентный видео выход

Соедините компонентные видеовыходы устройства с компонентным видеовыходом телевизора при помощи тройного RCA кабеля.

Примечание:

- Доступные подсоединения зависят от наличия тех или иных разъемов на телевизоре или мониторе. YUV обеспечивает наилучшее качество изображения, композитное видео – стандартное качество. Используйте формат, который обеспечивает наилучшее качество.

- Не подсоединяйте устройство к телевизору по нескольким вариантам подключения одновременно.
- Для получения соответствующего качества изображения подсоединения должны сопровождаться программной настройкой видеовыхода устройства (см. раздел Настройка Видео (Video Setup) в Настройка системы (System Setup).

Видеовход ТВ/монитора

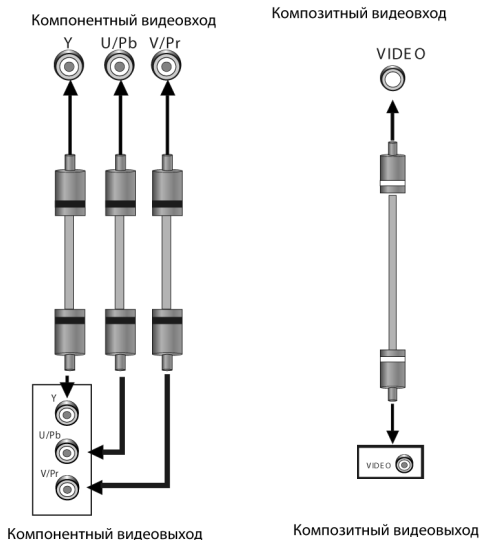

Видеовыход DVD- проигрывателя

СОЕДИНЕНИЯ АУДИО

Стерео аудио

Используйте парный аудио кабель (красный для правого, белый для левого канала) для подключения стерео аудиовыхода проигрывателя к аудиовходу ТВ или усилителя мощности.

Примечание:

Для получения соответствующего качества звучания подсоединения должны сопровождаться программной настройкой аудиовыхода устройства (см. раздел Настройка аудио (Audio Setup) в разделе Настройка системы (System Setup).

Аудиовход ТВ/монитора/усилителя

двухканальный аудиовход

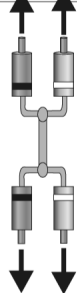

MIXL MIXR

двухканальный аудиовыход

Аудиовыход DVD

МЕНЮ НАСТРОЕК

МЕНЮ НАСТРОЕК

1. Нажмите кнопку [SETUP] на пульте ДУ, на экране телевизора появится меню настроек.
2. При помощи кнопок [◀/▶] выберите необходимый пункт меню. На дисплее появится подменю выбранного параметра.
3. При помощи кнопок [▲/▼] выберите необходимый пункт подменю и нажмите [ENTER] для подтверждения выбора. При помощи кнопок [▲/▼] настройте необходимый параметр и нажмите [ENTER] для подтверждения выбора. Нажмите кнопку [◀] для отмены настройки.
4. Нажимайте кнопки [▲/▼] для перехода к последующему/предыдущему пункту подменю.
5. Нажмите кнопку [◀] для возврата к предыдущему пункту подменю.
6. Нажмите кнопку [SETUP] еще раз для выхода из меню настроек.

ОСНОВНЫЕ УСТАНОВКИ (GENERAL)

Формат ТВ (TV DISPLAY)

При подключении к стандартному телевизору, вы должны выбрать между форматами 4:3 PANSKAN или 4:3 LETTERBOX. Изображение формата 4:3 изображается на экране в своем оригинальном формате.

4:3 PANSKAN: когда устройство подключено к обычному телевизору, широкоэкранный образ показывается в своем оригинальном формате с обрезанными краями.

4:3 LETTERBOX: когда устройство подключено к обычному телевизору, широкоэкранный образ показывается на экране в своем оригинальном формате полностью с черными полосами сверху и снизу экрана.

Если устройство подключено к широкоформатному телевизору, вы должны выбрать формат 16:9 или Wide Squeeze.

Формат 16:9: При подключении к широко-

форматному телевизору, широкоэкранный образ будет показываться в своем формате, а видео формата 4:3 будет растягиваться по горизонтали.

Wide Squeeze: При подключении к широкоформатному телевизору, широкоэкранный образ будет показываться в своем формате, а видео формата 4:3 будет показываться в своем формате, но в правой и левой части экрана появляются черные кромки.

Угол обзора (ANGLE MARK)

Изменить угол просмотра изображения можно при помощи кнопки [ANGLE] на пульте ДУ. Включите опцию ON для активации данной функции. При этом на экране отобразится символ угла. Для отключения функции выберите OFF.

Примечание:

Эта функция действительна только для дисков, на которых записаны изображения под различными углами (с разных камер).

Язык меню (OSD LANG)

Выбор языка отображения надписей на экране.

Вывод на экран субтитров (CAPTIONS)

Выберите ON для вывода на экран субтитров. Выберите OFF, чтобы убрать субтитры.

Также для вывода на экран субтитров вы можете нажать кнопку [SUBTITLE] на пульте ДУ. Повторное нажатие кнопки спрячет субтитры.

Примечание:

Эта функция действительна только для дисков, на которых записаны субтитры

Заставка (SCREEN SAVER)

В режиме включенной (ON) заставки через несколько минут после остановки воспроизведения на экране появляется движущееся изображение. Через 20 минут после этого устройство переходит в «спящий» режим. Последующая активация производится нажатием кнопки [STANDBY] на пульте ДУ.

Выберите OFF, чтобы отключить экранную заставку.

Настройка HDCD режима (HDCD)

Режим высокого разрешения (High Definition Compatible Digital) – это формат для обеспечения высокого качества воспроизведения аудио записи на CD диске в формате HDCD. Установите характеристики цифрового фильтра в зависимости от частоты дискретизации: 2x – 1x – OFF.

Запоминание последнего просмотренного кадра диска (LAST MEMORY)

Когда эта функция включена (ON), устройство сохранит в памяти момент остановки проигрывания диска. При последующем включении этого диска, воспроизведение будет продолжено с запомненного момента. Установка OFF отключает эту функцию.

НАСТРОЙКА ЗВУКА (AUDIO SETUP)

Настройка аналогового аудиовыхода (SPEAKER SETUP)

Сведение (DOWNMIX)

С помощью кнопок выберите необходимый режим:

Левый/Правый (LT/RT): включаются левый и правый канал выхода (также в случае, если формат записи аудио на диске 5.1)

Стерео (STEREO): формат аудио выхода стерео (также в случае, если формат записи аудио на диске 5.1)

Объемное звучание (3D SURROUND): В

этом режиме создаются объемные эффекты звучания стерео и многоканального аудио на диске.

УСТАНОВКИ КАРАОКЕ (KARAOKE SETUP)

Настройка микрофона (MIC SETUP)

Микрофон (MIC)

Включите микрофон, выбрав пункт ON в разделе MIC. Для отключения микрофона выберите OFF.

Громкость микрофона (MIC VOL)

Войдите в этот раздел и установите громкость микрофона с помощью кнопок [▲/▼]. Затем нажмите [ENTER] для подтверждения настройки (см. раздел Меню Настроек (Karaoke Setup Menu)). Затем нажмите [ENTER] для подтверждения настройки.

Уровень эхо (ECHO LEVEL)

Войдите в этот раздел и установите уровень эхо микрофона с помощью кнопок [▲/▼]. Затем нажмите [ENTER] для подтверждения настройки.

Меню Dolby Digital (Dolby Digital Setup)

Двойное моно (DUAL MONO)

Stereo (стерео): установка аудиовыхода в режим стерео.

L-моно (левый моно): установка аудиовыхода в режим моно левого канала

R-моно (правый моно): установка аудиовыхода в режим моно правого канала

Mix-моно (смешанное моно): установка аудиовыходов в режим смешанного моноканала

Примечание:

Эта функция применима только к дискам с 2-канальным звуком в формате Dolby AC-3.

МЕНЮ НАСТРОЕК

Динамический диапазон звука (DYNAMIC)

Настройка уровня динамического диапазона звука – ограничение громкости при сохранении различимости звука.

НАСТРОЙКА ВИДЕО (VIDEO SETUP)

Компонентный выход (Component)

YUV: Установка видеовыхода в компонентный видео формат при соединении по Y/U/V выходу.

Примечание:

Если установки видео не соответствуют способу физического соединения, изображение на экране телевизора может быть плохого качества. В этом случае нужно несколько раз нажать кнопку [VIDEO] на пульте ДУ для переключения в режим соответствующего видеовыхода.

Настройка изображения (COLOR SETTING SETUP)

Резкость (SHARPNESS)

Выберите желаемый уровень резкости: HIGH – MEDIUM – LOW (Высокий/ Средний/ Низкий).

Яркость (BRIGHTNESS), Контраст (CONTRAST)

При помощи кнопок [◀/▶] настройте уровень яркости, контраста затем нажмите кнопку [Enter] для подтверждения.

Режим ТВ

Выберите прогрессивную или чересстрочную развертку.

ПРЕДУСТАНОВКИ (PREFERENCE)

Если диск отсутствует в лотке для загрузки диска или лоток для загрузки диска открыт, то доступна настройка предпочтений.

Стандарт ТВ (TV TYPE)

Проигрыватель поддерживает различные ТВ стандарты, такие как NTSC и PAL.

PAL: Если подключаемый телевизор работает в формате PAL, выберите этот режим. Система PAL используется, например, в Китае, Гонконге, Европе и других странах.

AUTO: автоматическая настройка ТВ системы в соответствии с форматом диска.

NTSC: Если подключаемый телевизор работает в формате NTSC, выберите этот режим. Система NTSC используется, например, на Тайване, в США, Канаде и других странах.

Примечание:

При неправильном выборе системы цветности просматриваемое изображение будет плохого качества. Установите соответствующий формат PAL или NTSC.

Язык звукового сопровождения/субтитров/меню диска (AUDIO, SUBTITLE, DISC MENU)

Выберите необходимый язык звукового сопровождения, язык субтитров и язык меню диска.

Чтобы выполнить эти же настройки нажмите кнопки AUDIO и SUBTITLE на пульте ДУ.

Примечание:

Если выбранный язык недоступен для текущего диска, то вы можете выбрать один из доступных языков через меню диска.

Настройка функции ограничения доступа (PARENTAL)

Эта функция позволяет установить уровень возрастных ограничений для предотвращения просмотра детьми нежелательных дисков/сцен. Фильмы, которые получают уровень более установленного функцией ограничения доступа, не могут просматриваться без введения пароля. Для переустановки уровня ограничений также нужно ввести правильный пароль. Пароль по умолчанию 9999.

Примечание:

Данная функция работает только на дисках с функцией ограничения доступа.

Пароль (PASSWORD)

В этом пункте меню вы можете менять пароль. Войдите в этот пункт меню, чтобы вызвать диалоговое окно. Введите старый пароль, затем новый пароль, и еще раз новый пароль для подтверждения. После того, как вы сделали это, нажмите кнопку [ENTER], чтобы поменять пароль.

Возвращение к настройкам по умолчанию (DEFAULT)

Выберите эту опцию для восстановления всех настроек проигрывателя по умолчанию (возврат к первоначальным заводским настройкам). Эта функция не действует на настройки функции ограничения доступа (PARENTAL) и изменения пароля (PASSWORD SETUP).

ПУЛЬТ ДУ

Замена элементов питания

Установите два элемента питания (AAA, 1,5В) в отсек для батареек.

1. Снимите крышку отсека для элементов питания.

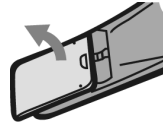

2. Установите батарейки в отсек. Убедитесь, что полярность совпадает с указанной на отсеке схемой полярности.

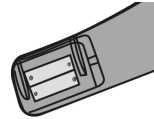

3. Установите крышку обратно.

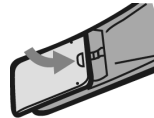

При использовании пульта ДУ направьте его в сторону ИК датчика сигнала на передней панели. Пульт ДУ устойчиво работает в зоне прямой видимости на расстоянии до 8 метров от проигрывателя и в зоне отклонения луча до 30° в сторону от оси ИК датчика.

Примечания:

- Если пульт ДУ не используется продолжительное время, извлеките из него элементы питания.
- Не устанавливайте новые и старые батарейки или батарейки разного типа одновременно.
- При использовании элементов питания со слабым зарядом возможна утечка электролита. Это может повредить пульт ДУ.
- Утилизируйте элементы питания согласно местным правилам.

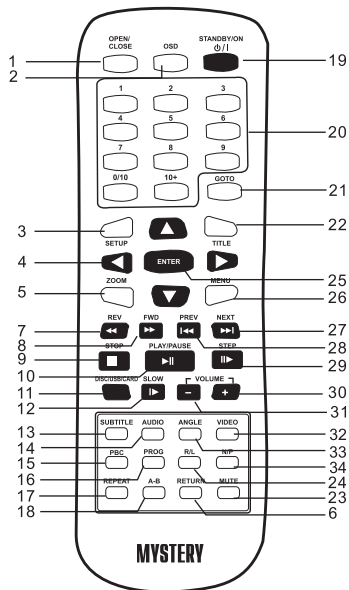

1. ▲ Открытие/закрытие лотка для загрузки диска
2. **OSD** Выход на дисплей информации о диске
3. **SETUP** Вход в меню настроек
4. ►, ◀, ▲, ▼ Кнопки направления
5. **ZOOM** Изменение масштаба изображения
6. **RETURN** Возвращение к предыдущему меню
7. ◀◀ Ускоренное воспроизведения назад
8. ▶▶ Ускоренное воспроизведение вперед
9. ■ Полная остановка воспроизведения
10. ▶▶ Начало воспроизведения / временная приостановка воспроизведения
11. **DISC/USB/CARD** Переключения режимов работы
12. **SLOW** Замедленное воспроизведение
13. **SUBTITLE** Включение/выключение суб-

титров

14. **AUDIO** Выбор языка звукового сопровождения
15. **PBC**
16. **PROG** Программирование воспроизведения
17. **REPEAT** Повторное воспроизведение
18. **A-B** Воспроизведение выбранного фрагмента
19. **STANDBY** Переключение между рабочим и «спящим» режимом
20. **0-9** Кнопки с цифрами
21. **GOTO** Воспроизведение с заданного момента
22. **TITLE** Меню заголовков
23. **MUTE** Мгновенное выключение звука
24. **R/L** Выбор между правым и левым каналами или стерео режимом
25. **ENTER** Подтверждение выбора
26. **MENU** Кнопка меню
27. ▶▶ Переход к последующему Заголовку/Главе/Треку
28. ◀◀ Переход к предыдущему Заголовку/Главе/Треку
29. **STEP** Покадровое воспроизведение
30. **VOL+** Увеличение громкости
31. **VOL-** Уменьшение громкости
32. **VIDEO**
33. **ANGLE** Изменение угла просмотра
34. **N/P** Переключение NTSC/PAL

ОСНОВНЫЕ ОПЕРАЦИИ

STANDBY

- **STANDBY** Включение аппарата. Переключение между «спящим» и рабочим

режимами.

OPEN/CLOSE

 **OPEN/CLOSE** Нажмите для открытия/закрытия лотка для загрузки диска.



0-9 Кнопки с цифрами. Используются для ввода соответствующих чисел, для выбора дорожки или главы диска.



ENTER Нажмите, чтобы войти в раздел меню или подтвердить или выполнить выделение.



Кнопки направления используются для перемещения выделения или настройки значения пункта меню.

SETUP

 **SETUP** Нажмите для входа/выхода из меню настроек.

GOTO

 **GOTO** При воспроизведении, нажмите [GOTO] для входа в меню [GOTO]. Затем, используйте кнопки [▲/▼] и кнопки с цифрами для ввода определенной дорожки, времени диска, главы, заголовка, времени главы, времени заголовка, к которым надо перейти.

PROGRAM

 **PROG** Нажмите эту кнопку для входа/выхода из программного меню, с помощью которого вы можете воспроизводить содержание диска в желаемом порядке. В программном меню, используйте Кнопки направления, Кнопки с цифрами и кнопку [ENTER] для составления программы, затем переместите выделение на START и нажмите [ENTER] для начала воспроизведения программы. При воспроизведении программы, нажмите эту кнопку для входа в программное меню и выделения STOP, нажмите [ENTER] для отмены воспроизведения программы.

 Нажмите [||] для временной установки паузы воспроизведения. Нажмите снова для продолжения воспроизведения.

Или используйте кнопку ||| для продолже-

ния обычного воспроизведения из режима ускоренной перемотки вперед/назад, медленного или покадрового воспроизведения. Нажмите снова для продолжения воспроизведения.

 Нажмите [▶▶] для ускоренного воспроизведения вперед на различных скоростях. 2x – 4x – 8x – 16x – 32x.

 Нажмите [◀◀] для ускоренного воспроизведения назад на различных скоростях. 2x – 4x – 8x – 16x – 32x.

 Нажмите [◀◀] для перехода к предыдущей главе/ дорожке.

 Нажмите [▶▶] для перехода к следующей главе/ дорожке

STEP

 **STEP** Во время воспроизведения DVD, MPEG4, VCD дисков нажмите кнопку [STEP] для активации режима покадрового воспроизведения диска. Для возврата к нормальному режиму воспроизведения нажмите кнопку [||].

Примечание:

Функция используется на дисках DVD, VCD, MPEG4 и т. д.

SLOW

 Нажимайте повторно для замедления воспроизведения. Скорости 1/2, 1/4, 1/8, 1/16 (работает для DVD, VCD).

REPEAT

 **REPEAT** Нажмите несколько раз включения режима повтора.

Примечание:

Для VCD2.0, SVCD и т. д. эта функция не работает при включенном режиме PBC.

A-B

 **A-B** Данная функция позволяет выбрать фрагмент для повторного воспроизведения.

Чтобы выбрать фрагмент для повторного воспроизведения нажмите [A-B] в точке начала фрагмента (A) и нажмите повторно в точке окончания фрагмента (B). Устройство

ОСНОВНЫЕ ОПЕРАЦИИ

начнет повторное воспроизведение выбранного фрагмента.

Нажмите A-B в третий раз для отмены проигрывания фрагмента и возвращения к нормальному режиму воспроизведения.

Примечание:

Начало (A) и окончание (B) фрагмента должны находиться в пределах одного Заголовка/Трека.



Нажмите эту кнопку для временного отключения звука. Нажмите повторно для включения звука.

TITLE

Нажмите [TITLE], чтобы войти в меню заголовков воспроизводимого DVD диска.

VOLUME+/-

Нажмите [VOL +/-] для настройки громкости. Используйте [VOL +] для увеличения громкости, [VOL -] для уменьшения громкости.

MENU

Нажмите [MENU] для перехода к корневому меню.

PBC

При воспроизведении диска, разрешающего функцию PBC, нажмите PBC для включения/выключения функции PBC (управление воспроизведением, Playback control). Примечание: эта функция доступна на дисках VCD2.0, SVCD, в то время как диски DVD, VCD1.1, CD-DA и MP3 не имеют функции PBC.

RETURN

нажмите [RETURN] для возврата к предыдущему меню диска.

SUBTITLE

Нажмите [SUBTITLE] для включения или выключения субтитров. Примечание:

Эта функция работает только с дисками, имеющими функцию субтитров.

OSD

Нажмите [OSD], чтобы показать/спрятать информацию о воспроизводимом диске.

AUDIO

Данная операция возможна только на тех дисках, на которых звуковое сопровождение записано на нескольких языках. Нажмите [AUDIO] во время воспроизведения, чтобы выбрать желаемый язык звукового сопровождения.

L/R/ST

Нажмите для переключения доступных звуковых каналов Левый моно, Правый моно, Смешанный моно и Стерео, поддерживаемых диском (для VCD).

ANGLE

Нажмите для изменения угла просмотра изображения.

Примечание:

Данная функция действительна только для дисков, изображение на которых записано под разными углами (с разных камер).

VIDEO

Переключение режима работы компонентного видео выхода. Нажмите для изменения режима видеовыхода между OFF/YUV/RGB.

ZOOM

Нажмите для увеличения/уменьшения изображения. Возможные коэффициенты масштабирования 2x, 3x, 4x, 1/2x, 1/3x, 1/4x. В режиме увеличенного изображения, кнопки направления могут использоваться для перемещения центра увеличения.

Примечание:

Функция используется для дисков DVD, VCD, MPEG4 и т. д.

Воспроизведение с USB-флеш

- Вставьте USB-флеш в разъем USB, переключите проигрыватель в соответствующий режим при помощи кнопки

DISC/USB/SD на пульте дистанционного управления.

Примечание:

- Если в лотке для загрузки диска нет диска, проигрыватель автоматически переключится в соответствующий режим после подключения USB-флеш или карты памяти
- Если USB-флеш и карта памяти подключены одновременно, нажмите кнопку [USB] один раз для выбора USB-флеш и два раза для выбора карты памяти. Нажмите кнопку в третий раз, чтобы вернуться в режим DVD.

Воспроизведение MP3 /MPEG4 дисков

После установки диска в проигрыватель на экране появится меню диска.

Использование меню

Используйте кнопки направления [▲/▼] для выбора для выбора папки или файла, затем нажмите [ENTER] для входа в выбранную папку или воспроизведения файла. Вы также можете использовать цифровые кнопки для выбора папки или файла. В меню содержимого нажмите ◀ для возврата в верхнее меню, нажмите [◀◀/▶▶] для перехода к предыдущей/следующей странице меню.

[PROG] Нажмите несколько раз для перехода между режимом воспроизведения папки и режимом воспроизведения списка файлов.

[MENU] При воспроизведении диска MPEG4, нажмите Menu для возвращения к меню содержимого.

Примечание:

При воспроизведении, вы можете использовать кнопки [◀◀/▶▶/▶|■], [REPEAT], [A-B] [VOL+-] [MUTE]. Более подробную информацию смотрите в описании функций ДУ в этой главе.

Воспроизведение дисков в формате Kodak Picture CD (цифровых фотоальбомов на CD)

- Загрузите диск Kodak Picture CD в проигрыватель. Диск распознается и загрузится автоматически.
- Нажмите кнопку ■ для входа в режим эскизов страниц для предварительного просмотра изображений – на экране ТВ появятся 12 уменьшенных изображений. В режиме эскизов страниц, с помощью кнопок [▲/▼/◀/▶] выберите желаемое изображение, затем нажмите [ENTER] для начала отображения с выбранного изображения. В режиме эскизов страниц, используйте кнопки [▲/▼/◀/▶] и [ENTER] для выбора Slide Show, Menu, Prev или Next в нижней части экрана.

Slide Show: начать показ слайд-шоу.

Menu: Зайдите в меню инструкций. В меню, нажмите [ENTER] для перехода к следующей странице Меню, повторное нажатие выводит из Меню инструкций.

Prev/Next: Перейти к следующей/предыдущей странице.

- Описание функций кнопок пульта ДУ.

[■]: Войдите в эскизный режим для просмотра изображений.

[PROG]: Нажмите для изменения режима перехода.

[ZOOM]: При воспроизведении, нажмите [ZOOM], затем нажмите S/T, для увеличения/уменьшения картинки. Когда картинка увеличена, могут использоваться кнопки направления для передвижения изображения. Нажмите [ZOOM] еще раз для выхода из режима масштабирования.

[▶▶/◀◀]: Перейти к следующей/предыдущей картинке при воспроизведении.

[▶|]: Нажмите для приостановки воспроизведения, нажмите повторно для продолжения воспроизведения.

ОСНОВНЫЕ ОПЕРАЦИИ

[◀/▶]: Для вращения картинки по часовой стрелке/против часовой стрелки во время воспроизведения.

[▲/▼]: Для зеркального отображения картинки по вертикали/горизонтали во время воспроизведения.

Караоке

- Включите микрофон, выбрав пункт ON в разделе MIC и установите громкость микрофона (MIC LEVEL) на минимальный уровень (см. раздел Меню Настроек (KARAOKE SETUP MENU)).
- Подсоедините микрофон к микрофонному входу на передней панели устройства.
- Установите необходимый уровень громкости и уровень эхо микрофона.
- Установите караоке-диск в окно для загрузки диска. При проигрывании DVD диска повторно нажмите кнопку [AUDIO] для включения/выключения оригинального звучания голоса. При проигрывании VCD караоке диска для отключения голоса, записанного на диске, повторно нажмите кнопку [L/R/ST] на пульте ДУ для включения/выключения оригинального звучания голоса.

ИНФОРМАЦИЯ О ДИСКАХ

Обращение с дисками

Для обеспечения оптимального звука и изображения следуйте рекомендациям:

- Загрязненные, пыльные, поцарапанные и деформированные диски могут вызвать сбой при воспроизведении.
- Не приклеивайте наклейки на поверхность диска, или не оставляйте царапины на рабочей поверхности.
- Не деформируйте диски.
- Храните диски в специальных коробках.
- Не храните диски в местах попадания прямых солнечных лучей; в загрязненных, запыленных местах, в местах с высокой влажностью.

Очистка диска

Протирайте диск сухой мягкой тканью от центра к краям. При сильном загрязнении протрите поверхность диска мягкой тканью, пропитанной изопропиловым спиртом. Не используйте для очистки дисков такие растворители, как бензин, ацетон или обычные чистящие средства. Антистатические распылители могут повредить проигрыватель.

Примечание:

Со временем на поверхности диска могут появиться небольшие царапины, которые появляются в результате использования диска. Такие царапины не свидетельствуют о неисправности проигрывателя.

Устанавливайте диск в устройство этикеткой вверх.



Не касайтесь рабочей поверхности диска.



Не сгибайте диск.



Протирайте диск мягкой тканью от центра к краям (как показано на рисунке).



Обращение с новыми дисками

На внутреннем и внешнем краях нового диска могут остаться технологические неровности, которые могут препятствовать правильной установке диска и привести к невозможности его проигрывания. Используя шариковую ручку или карандаш, удалите эти неровности, как показано на рисунке ниже. Прижмите шариковую ручку или карандаш по очереди к наружной и внутренней кромке диска и, не ослабляя нажима, проведите по всей окружности.



1. Неровности на внешней кромке
2. Шариковая ручка или карандаш
3. Неровности на внутренней кромке

Региональная защита

Данный ресивер воспроизводит следующие диски:

Тип диска	Этикетка	Записанный материал	Размер диска
DVD		Звуковые дорожки и видео отрывки DVD	12 см
VCD		Звуковые дорожки и видео отрывки VCD	12 см
CD		Звуковые дорожки CD	12 см
MP3		Звуковые дорожки MP3	12 см
MPEG-4		Звуковые дорожки и видео отрывки MPEG-4	12 см

Предупреждение

Не гарантируется воспроизведение аудио/видео записей, не обладающих правовой защитой и/или изготовленных не промышленными способами.

Некоторые записи (диски) могут не воспроизводиться на данном устройстве. Это может быть связано с некорректным протоколом записи, способом записи, параметрами и установками программ сжатия информации, качеством носителя. Например: диск имеет структуру, отличную от CDFS, или сессия записи не была закрыта, или в соответствии с параметрами и установками программ сжатия информации данный диск предназначен для воспроизведения только на устройствах другого типа, или диск,

ИНФОРМАЦИЯ О ДИСКАХ

на который произведена запись, имеет оптические характеристики, отличные от стандартных.

Необходимо учитывать, что диски RW используют для записи и хранения цифровой информации иные физические принципы, чем другие типы компакт-дисков. При длительном использовании дисков RW существенно возрастает нагрузка на устройство считывания данных, что может привести к снижению его ресурса.

При длительном хранении и/или эксплуатации диска CD/DVD±RW/R информация на нем может быть частично утрачена. Качественное воспроизведение информации с такого диска может быть затруднено или невозможно.

Не рекомендуется воспроизводить диски, записанные на высокой скорости.

Диски R/RW должны соответствовать стандарту ISO9660 уровень 1, 2.

Совместимость с дисками

- Данное устройство может воспроизводить следующие разновидности цифровых дисков: CD-R/RW/DVD±R/±RW, видео DVD-диск.
- Данное устройство совместимо со следующими форматами: DVD/SVCD/VCD/MP3/WMA/Picture-CD/JPEG/MPEG4.
- Поддерживаются следующие типы файлов:

Аудио файлы: MP3 (*.mp3)
WMA (*.wma)

Видео файлы: MP4 (*.avi)

Примечание:

В связи с большим количеством разнообразных видеокодексов и настроек программ, используемых для сжатия видеопотока, возможна нестабильная работа устройства с файлами mpeg4/avi/divx.

Файлы с изображениями: JPEG (*.jpg)

- ISO 9660 или ISO 9660 level 1, level 2 + формат Romeo, Joliet – максимум 30 знаков.
- Максимальное число альбомов – 99.
- Максимальная длина каждого трека – 99 минут 59 секунд.
- Поддерживаемая частота дискретизации для MP3 диска: от 8 кГц до 48 кГц (предпочтительно 44,1 кГц).
- Поддерживаемые скорости цифрового потока MP3 диска: 32 – 320 Кб/сек (предпочтительно 128 Кб/сек).
- НЕ ПОДДЕРЖИВАЮТСЯ следующие форматы: *.ACC, *.DLF, *.M3U, *.PLS, MP3 PRO, файлы с DRM, OGG, WAV, AC3, MIDI, APE, FLAC.
- Диски с незавершенной сессией записи НЕ ПОДДЕРЖИВАЮТСЯ.

USB

Воспроизведение MP3 файлов с USB накопителей (флэш-память)

1. Поддержка USB флеш-карты. Максимальный объем USB флеш-карты – 2 Гб.

Примечание:

Не все USB устройства могут быть совместимы с данным аппаратом, так как в настоящее время существует большое количество стандартов работы USB-устройств (USB-контроллеров) разных производителей, значительно отличающихся друг от друга. Рекомендуется подбирать USB-устройства в соответствии с техническими характеристиками этого проигрывателя.

Не гарантируется корректная и полная поддержка формата USB 2.0. (USB 2.0 может воспроизводиться со скоростью USB 1.1).

2. Поддержка FAT 12/FAT 16/FAT 32:

FAT 12/16 (поддержка 200 папок, 500 файлов),

FAT 32 (поддержка 200 папок, 500 файлов).

3. Имя файла: 32 байта/ Имя папки: 32 байта.

4. Тэг (id3tag в формате 1.0)

Имя/ Исполнитель/ Альбом: 32 символа.

Примечание:

Не гарантируется корректное и полное отображение id3tag в формате 2.0.

5. Многофункциональный карт-ридер не поддерживается.

6. Поддержка внешних жестких дисков (USB HDD) не гарантируется. Поддерживаемые файловые системы FAT, FAT 12/16/32.

Примечание:

При воспроизведении файлов с USB/SD накопителей рекомендуемый пиковый битрейт файла не более 150 кбайт/сек. Максимальный размер поддерживаемого видеофайла не более 1,5 Гб.

УПРАВЛЕНИЕ MP3 ВОСПРОИЗВЕДИЕМ

Примечание:

- MP3 это сокращенная форма от MPEG Audio Layer 3 и относится к стандарту технологии сжатия звука.
- Возможно воспроизведение MP3 файлов на дисках CD-ROM, CD-R или CD-RW, DVD±R/RW.
- Данное устройство совместимо с MP3 файлами, которые записаны в совместимом формате с ISO 9660. Однако данное устройство не поддерживает MP3 данные, записанные методом пакетной записи (Packet Write).
- Данное устройство не совместимо с MP3 файлами, которые имеют расширение файла, отличающееся от «.mp3».
- Если устройство проигрывает не MP3 файл, который имеет расширение

«.mp3», то возможно возникновение шумов.

- Максимальное количество уровней директории: 5, включая корневую директорию.
- Данное устройство может не воспроизводить дорожки в последовательном порядке.
- Не рекомендуется использовать носители информации (CD/USB/SD), на которых одновременно находятся файлы с разным расширением (файлы разного типа – аудио, видео, исполняемые файлы).
- При воспроизведении диска со скоростью 8 Кбит/сек или «VBR» (Переменная скорость передачи битов), прошедшее время воспроизведения, отображаемое на дисплее, неверно, а также возможна некорректная работа устройства.
- Воспроизведение ID3 тэгов с форматом WMA (формат сжатия музыкальных данных, созданный Microsoft Corporation) не гарантируется, так как это зависит от версий ID3 тэгов.

Примечание по созданию собственных CD-R или CD-RW дисков, содержащих MP3 файлы:

- Для получения высокого качества звука рекомендуется преобразовывать MP3 файлы с частотой 44,1 кГц и фиксированным битрейтом 128 Кбит/сек.
- Для ISO 9660 – максимально допустимая емкость вложенных папок: 5, включая корневую директорию (папку).
- При использовании CD-R/RW диска воспроизведение возможно только для дисков, которые были завершены (финализированы).
- Убедитесь, что при записи MP3 информации CD-R или CD-RW диск был отформатирован как диск данных, а НЕ как аудио диск.
- Не записывайте файлы или папки другого формата вместе с MP3 файлами на

MP3 ВОСПРОИЗВЕДЕНИЕ

диск, в противном случае потребуется длительное время для начала воспроизведения MP3 файлов или возможен отказ воспроизведения.

- На некоторых CD-R или CD-RW дисках данные могут быть записаны не надлежащим образом, это зависит от качества производства дисков. В этом случае данные могут быть воспроизведены не правильно. Рекомендуется использовать CD-R или CD-RW диски высокого качества.
- Наименование альбома или композиции может содержать до 16 символов. Необходима поддержка функции ID3TAG версия 1.x.
- Помните, что изделие может не воспроизводить треки в том порядке, в котором они записаны на диске.

УСТРАНЕНИЕ НЕИСПРАВНОСТЕЙ

В случае неисправности прежде, чем обратиться в сервисную организацию, обратитесь к таблице ниже и выполните предложенные там рекомендации.

Неисправность	Причина	Устранение
Проигрыватель не включается	Не подсоединен шнур питания	Подключите шнур питания
Нет изображения или искаженное изображение	Режим видео входа телевизора установлен неправильно	Установите подходящий видео выход Повторно нажимайте кнопку [V-MODE], пока изображение не станет нормальным
	Неправильно подключен видео выход устройства	Соедините правильно
Нет звука или искаженный звук	Неправильно подключен аудиокабель	Соедините правильно
	Установлен минимальный уровень громкости	Увеличьте уровень громкости
	Звук выключен	Нажмите кнопку [MUTE] на пульте ДУ, чтобы включить звук
	Искажение при ускоренном воспроизведении вперед или назад	Нажмите кнопку [PLAY] для возврата к нормальному воспроизведению
Нет воспроизведения	Диск вставлен нерабочей стороной	Переверните диск и загрузите снова
	Работает режим ограничения доступа	Отключите функцию ограничения или измените настройки
	Устройство не поддерживает формат диска	Используйте диск поддерживаемого формата
	Загрязненный диск	Почистите диск
Проигрыватель не работает при подключении USB-флеш или карты памяти	Подключенная карта памяти или USB-флеш, вероятно, не сертифицированы	Проигрыватель не может воспроизводить несертифицированные карты памяти или USB-флеш В случае отказа проигрывателя, выключите его, отключите шнур питания из розетки и отключите карту памяти или USB-флеш Затем вновь включите проигрыватель. Проигрыватель возобновит работу в обычном режиме.
Кнопки не функционируют	Влияние электромагнитного излучения или электростатического заряда	Отключите питание и попытайтесь снова через некоторое время
Не работает пульт дистанционного управления	Батарейки не установлены	Установите два элемента питания (AAA/1,5B)
	Разряжены батарейки питания пульта	Замените батарейки
	Пульт ДУ не направлен на ИК приемник на передней панели проигрывателя	Направьте пульт ДУ на ИК приемник
	Пульт находится слишком далеко от проигрывателя	Пульт должен находиться в зоне приема сигнала
	Проигрыватель выключен	Отключите питание и включите устройство еще раз

ТЕХНИЧЕСКИЕ ХАРАКТЕРИСТИКИ

Напряжение питания	~100-240 В/50Гц
Номинальная потребляемая мощность	< 15 Вт
Система ТВ	PAL/NTSC
Лазер привода диска	Длина волны 650, 780 нм
Диапазон частот	<i>DVD аудио:</i> 4Гц – 22 кГц (частота выборки: 48 кГц) 4Гц – 44 кГц (частота выборки: 96 кГц) <i>CD аудио:</i> 4гц – 20 кГц
Отношение сигнал/шум	> 90 дБ
Динамический диапазон	> 90 дБ
Условия работы	Температура 0° – 40°С, домашнее использование, горизонтальная поверхность
Видео выход	1.0 В (PP), 75 Ом
Выход S-Video	(Y) 1.0 В (PP), 75 Ом (C) 0.286 В (PP), 75 Ом
Аудио выход (аналоговое аудио)	2.0 В (rms)
Размеры аппарата	225 мм x 38 мм



Товар сертифицирован в соответствии с законодательством РФ.

В соответствии с проводимой политикой постоянного совершенствования технических характеристик и дизайна возможно внесение изменений в конструкцию, дизайн и комплектацию без предварительного уведомления.

ТЕХНИЧЕСКАЯ ПОДДЕРЖКА

Единая справочная служба:

тел. 8-800-100-20-17 service@mysteryelectronics.ru

Дополнительно информацию о гарантийном и послегарантийном ремонте Вы можете получить по месту приобретения данного изделия или на сайте www.mysteryelectronics.ru

Производитель:

Мистери Электроникс Лтд.

Адрес: Китай, Гонконг, Ванчай, Харбор Роуд 23, Грейт Игл Центр

Сделано в КНР

Сертификат соответствия: РОСС CN.МЛ04.В06312

Дата изготовления: 02.2011 г.