

PLATINUM SERIES II

РУКОВОДСТВО ПО ЭКСПЛУАТАЦИИ



Содержание

Вступительное слово технического директора	2	Установка	7
История компании	2	Стереосистема	7
Материалы премиум-класса	3	Система домашнего кинотеатра	7
Натуральная кожа	3	Акустические системы FX	8
Шпон натурального дерева	3	Подключение акустических кабелей	9
Технологии	4	Зачищенный кабель	9
MPD-твитер (диафрагма с микроффрированием)	4	Разъёмы типа «банан»	9
Материал C-CAM® (магниево-алюминиевый сплав с керамическим покрытием)	4	Разъёмы типа «лопатка»	9
RDT®II	4	Схемы подключения	9
NiVe®II (быстрый малошумный фазоинвертор)	4	Однопроводное подключение	9
ARC (антирезонансный композит)	5	Подключение Bi-Wiring	10
Многоуровневый корпус с изогнутыми стенками	5	Подключение Bi-Amping	10
Индивидуальные грили	5	Эффект от подключения Bi-Wiring / Bi-Amping	10
Распаковка	6	Заглушки портов фазоинвертора	11
Шипы и ножки	6	Период приработки	12
Для ковровых покрытий	6	Уход и обслуживание	12
Для твёрдых поверхностей	6	Инструменты в комплекте	12
		Чистка	13
		Гарантия	13
		Технические характеристики	14

Вступительное слово технического директора

«Как сделать, чтобы акустическая система звучала более естественно? Этот вопрос изо дня в день стимулирует наши творческие усилия. Нам не даёт покоя задача устранения искажений. Насколько далеко мы продвинулись, можно оценить по звучанию Platinum II – лучших акустических систем компании Monitor Audio. Эволюция этих колонок довела до совершенства наши технологии, вдохновила нас на новые открытия и помогла добиться превосходства во всех аспектах проектирования. Результатом стал модельный ряд акустических систем безупречного качества, предназначенных для повышения вашего эмоционального контакта с музыкой во всём её естественном великолепии. Созданная энтузиастами, Platinum II представляет собой наш ответ на основной вопрос конструирования акустических систем. На этот вопрос мы отвечаем: «так, как сделано в этой АС!»»

Dean Hartley
Технический директор



История компании

С 1972 года Monitor Audio отличается фанатичной приверженностью качеству в каждом аспекте конструкции акустической системы и готовностью к инновациям. Именно это сочетание и позволило нам добиться мирового признания и известности.



R852MD – наша первая модель с металлическим ВЧ-диффузором – вызвала настоящий переполох. До этого момента большинство металлических диффузоров изготавливались из меди или титана – и практически все они звучали неубедительно. Мы использовали сплав алюминия и магния, который делал звучание значительно лучше и мягче, а также – демпфирование, охлаждение металлического каркаса звуковой катушки и вентиляция её механизма для более эффективного отвода тепла. Это стало основой для следующих поколений диффузоров C-CAM.

Всю продукцию Monitor Audio разрабатывает своими силами в Великобритании, что позволяет добиться оптимальной комбинации достоинств, которая делает наши колонки уникальными: чистый, динамичный звук, высочайшее качество сборки и инновационный дизайн. Акустические системы различных типов – настенные, встраиваемые, напольные и полочные – могут использоваться совместно для формирования оптимальной звуковой смеси для любого помещения.

В ассортименте Monitor Audio реализована концепция универсального бренда акустических систем для всех помещений дома. Уникальное сочетание инноваций, надёжности и великолепных характеристик принесло нам доверие со стороны настоящих ценителей музыки и кино.

Материалы премиум-класса

Натуральная кожа

Все фронтальные панели отделаны вручную кожей сорта Ingleston от компании Andrew Muirhead, которая используется в изделиях самых представительных британских брендов.

Кожа – натуральный материал и даже простое прикосновение к ней дарит ощущение роскоши. Кожа Inglestone придаёт колонкам Platinum II уникальную индивидуальность. Monitor Audio не может гарантировать идентичность рисунка кожи на каждой акустической системе. Мы можем только заверить вас в том, что были подобраны и использованы самые лучшие материалы!



Шпон натурального дерева

Как не найти двух одинаковых отпечатков пальцев, так и два дерева не могут быть полностью идентичными. Рисунком текстуры древесины дерево рассказывает историю своей жизни. Мы используем только шпон натурального дерева, подобранный вручную. Модели серии Platinum II вручную оклеивают шпоном, а затем покрывают 11 слоями прозрачного лака. Традиционные технологии обеспечивают высокую степень подобию текстуры и невидимый стык между панелями шпона. Богатые цветовые вариации шпона из палисандра и эбенового дерева естественным образом подходят к любому стилю интерьера или декора. Каждый корпус является уникальным, как и подобает настоящему произведению искусства!

Именно поэтому компания Monitor Audio не может гарантировать, что шпон на разных парах акустических систем будет идентичен по цвету или текстуре. Мы можем только заверить вас в том, что было подобрано и использовано самое лучшее сырьё!

Рекомендации по уходу и обслуживанию можно найти на стр. 21.

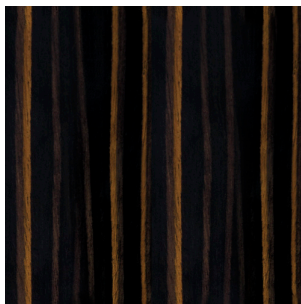

Лакированный шпон эбенового дерева

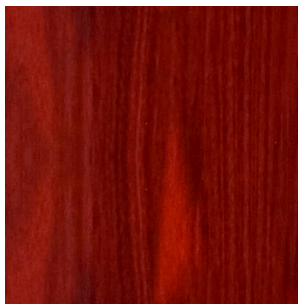

Шпон палисандрового дерева

Технологии

MPD-твитер (диафрагма с микрогофрированием)

Технологию AMT изобрёл в 1970-х доктор Оскар Хайль. Большинство конструкций страдают от провала в полосе частот около 40 кГц. Используя методы моделирования конечных элементов, наши инженеры смогли найти причину этого провала и выработать решение, которое позволило динамическим головкам работать с единообразным выходным сигналом на частотах более 100 кГц. Мы называем эту уникальную инновацию «диафрагмой с микрогофрированием» (MPD).

MPD-диафрагма имеет площадь поверхности в восемь раз больше, чем у твитера с обычным диффузором. Это улучшает отвод тепла, а открытая передняя сторона усиливает конвекцию. Благодаря высокой чувствительности улучшается входная мощность. Технология AMT обеспечивает постоянную неактивную нагрузку на усилитель: твитер выдаёт мощный сигнал с меньшими искажениями.



MPD-диафрагма и при большом расширении диапазона частот не теряет своей целостности. Отсутствуют частотные разрывы, достигается чистое звучание без гармонических артефактов.

C-CAM® (магниево-алюминиевый сплав с керамическим покрытием)

C-CAM – инновационный сплав, изначально разработанный для аэрокосмической отрасли. Диффузор из C-CAM обладает идеальными качествами, будучи чрезвычайно жёстким, но достаточно лёгким. Сплав алюминия и магния при производстве C-CAM подвергается процессу снятия внутренних напряжений, чтобы избежать деформации поверхности и понижения прочности. На поверхность наносится слой чистой керамики (корунд), диффузоры имеют высокую стойкость изгибу. После формовки материал C-CAM обеспечивает повышенную чёткость и сниженное искажение сигнала по сравнению с обычными диффузорами.

RDT®II

RDT II – «слоёная» структура из сверхтонких лёгких плёнок, соединённых в сотовый материал. Общая толщина мембраны RDT II составляет всего 2 мм, но при этом её прочность в 150 раз превышает обычную. RDT II уникальная разработка Monitor Audio для серии Platinum II. Используются два плёночных материала с различными механическими свойствами. Для фронтальной плёнки используется C-CAM, а тыльная изготавливается из углеродного волокна. Такая комбинация снижает искажения более чем на 8 дБ для частот выше 300 Гц, уменьшая энергию гармонических составляющих на 60%. Диффузор RDT II обладает наименьшим уровнем искажений в истории компании Monitor Audio.

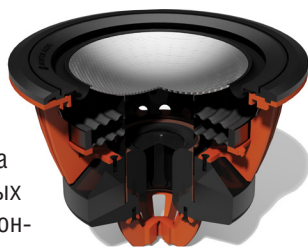

NiVe®II (быстрый малозумный фазоинвертор)

Используются прямые нарезные канавки для ускорения потока воздуха и уменьшения турбулентности, массы воздуха перемещаются внутрь и наружу гораздо быстрее, чем в обычном фазоинверторе, обеспечивая мощный бас и быстроту реакции.

ARC (антирезонансный композит)

Литой полимер насыщается минералами, чтобы обеспечить высокую инертность и оптимальную амортизацию компонентов. Материал идеален там, где требуется высокая степень жёсткости и демпфирования вибраций. ARC используется для корпусов колонок среднего размера и компонентов перегородок серии Platinum II. Его свойства обеспечивают затухание энергии и отсутствие излучения благодаря добротному резонансу.

TLE (изогнутая форма корпуса)

Параболический корпус из ARC предотвращает распространение стоячих волн и модальных резонансов: волны меньшей длины подавляются, благодаря использованию ступенчатых амортизирующих материалов. TLE разработан инженерами Monitor Audio специально для серии Platinum II.

Многоуровневый корпус

Корпуса Platinum II оклеены вручную пластинами из натурального шпона и сформованы в жёсткий корпус. Криволинейные поверхности по своей природе прочнее, чем плоские. Поскольку внутренние стороны имеют нерегулярную кривизну, стоячие волны не возникают.

Жёсткие внутренние конструкции обеспечивают структурную целостность, устраняя длинные траектории распространения звука внутри корпуса. Корпус разжёлён на небольшие отдельные отсеки и камеры. Это уменьшает вероятность образования стоячих волн.

На все внутренние стенки корпуса наносится битумная мастика – амортизирующий материал, обеспечивающий затухание остаточной энергии. В результате получается однородный корпус – максимально жёсткий, акустически инертный и способный передавать звучание естественно и раскованно, как и было задумано.

Индивидуальные грили

Динамики закрываются отдельными акустически прозрачными грилями. Система будет звучать одинаково хорошо как с установленными грилями, так и без них.

Крепление динамика одним болтом

Все динамики крепятся к корпусу с тыльной стороны с помощью длинного болта, который затягивается с определённым крутящим моментом. Болт обеспечивает равномерное усилие прижима динамика, обеспечивая жёсткую связь. Конструкция корпуса с таким креплением становится еще более жесткой.

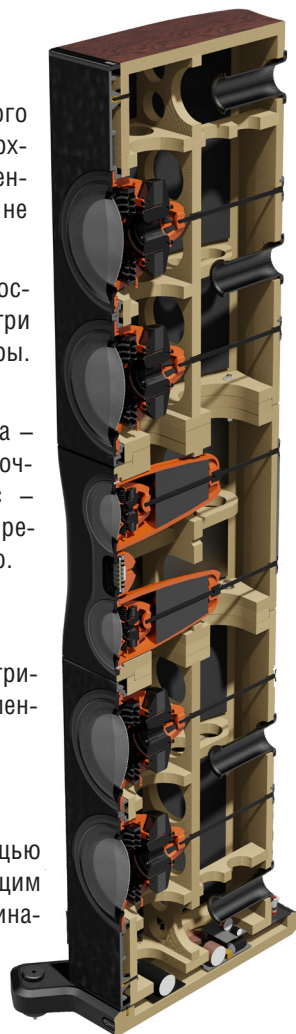

Распаковка

Перед распаковкой убедитесь в наличии достаточного свободного пространства. Подсказки на коробке показывают порядок распаковки. Дополнительную информацию вы найдёте ниже.



ПРЕДУПРЕЖДЕНИЕ: Не пытайтесь поднимать акустические системы в одиночку. Рекомендуемое количество людей для транспортировки указано на коробке.

Для всех моделей (кроме PL300 II и PL500 II): Положите коробку на пол, чтобы она открывалась сверху. Откройте внешнюю коробку, а затем за ручки внутренней картонной коробки извлеките колонку и окончательно распакуйте ее. Удалите заглушки и установите ножки или шипы (если необходимо). Смотрите раздел «Шипы и ножки».

PL300 II и PL500 II: Распаковывать устройство следует в вертикальном положении, расположение верхней части указано на упаковке. Откройте коробку и извлеките колонку, используя отверстия в лотке в основании АС. Гильзы сбоку также можно использовать для того, чтобы выровнять акустическую систему и помочь ее извлечению. После извлечения снимите верхнюю крышку. Наклоните АС, чтобы удалить нижнюю крышку и ткань. Съёмные ножки PL500 II подходят для всех типов покрытий и не царапают пол. Но если ковёр на полу толстый, положение корпуса АС необходимо будет дополнительно отрегулировать. Смотрите раздел «Шипы и ножки».

Шипы и ножки

Для ковровых покрытий

(только для PL200 II, PL300 II и PL500 II)

Шипы поставляются заранее собранными для использования на любой подходящей поверхности. Вам нужно просто установить их в основание корпуса, полностью ввернув в 4 резьбовых отверстия в основании и зафиксировав большими контргайками.

Правильность установки колонки вы можете проверить с помощью уровня из комплекта поставки. Если уровень установки отличается от горизонтали, выверните ножку в самой низкой точке и снова проверьте наклон АС. Повторяйте операцию до полного выравнивания корпуса колонки по горизонтали. Обязательно используйте контргайки на каждой ножке. **Убедитесь, что под ковром нет скрытых проводов, которые могут быть повреждены шипами.**

Для твёрдых поверхностей

(только для PL200 II, PL300 II и PL500 II)

Для установки АС твёрдой поверхности, извлеките шип из собранной ножки, как показано на рисунке.

Правильность установки колонки вы можете проверить с помощью уровня из комплекта поставки. Если уровень установки отличается от горизонтали, выверните ножку в самой низкой точке и снова проверьте наклон АС. Повторяйте операцию до полного выравнивания корпуса колонки по горизонтали. Обязательно используйте контргайки на каждой ножке.



Установка

Стереосистема

В стереосистеме позиция слушателя и акустические системы должны образовать равнобедренный треугольник. Колонки должны располагаться на расстоянии примерно 1.8 – 3 м друг от друга. Идеальное расстояние от задней стены варьируется в зависимости от типа колонки (см. ниже), однако АС должны находиться на расстоянии не менее 91 см от боковых стен.

- Platinum 100 II: 20 – 45 см
- Platinum 200 II: 45 – 60 см
- Platinum 300 II and 500 II: до 91 см

При установке колонок настоятельно рекомендуем поэкспериментировать, поскольку акустические особенности помещения и предпочтения слушателя отличаются в каждом конкретном случае. Если ощущается недостаточный уровень басов, попробуйте передвинуть колонки ближе к стене, при избытке – рекомендуется обратное. Ознакомьтесь с информацией о заглушках, записанной на USB-накопителе. Если пропадает стереоэффект, попробуйте немного повернуть АС лицевой частью друг к другу. Должно возникать ощущение, что звук исходит из центральной точки между колонками, а не из самих акустических систем.

Система домашнего кинотеатра

Информация об оптимальном расположении АС в системе домашнего кинотеатра приводится на иллюстрации ниже и на стр.е 4. Расстояние от колонки до стены, расположенной позади АС, должно соответствовать требованиям раздела «Стереосистема».

Если звук слишком насыщен басами или слышен низкочастотный гул, попробуйте передвинуть АС дальше от стен или отрегулировать частоту кроссовера. Также попробуйте изменить положение сабвуфера. Если это невозможно, то попробуйте установить входящие в комплект заглушки. Дополнительная информация – в полном руководстве по эксплуатации.

АС центрального канала Platinum II должна быть направлена в позицию слушателя, а по высоте – приблизительно на уровне его ушей. Если она расположена ниже или выше высоты ушей, отрегулируйте угол наклона с помощью резиновых ножек, входящих в комплект



Пример системы Platinum 7.1, состоящей из АС правого и левого фронтальных каналов PL300 II, АС центрального канала PLC350 II и АС каналов пространственного звучания PL100 II.

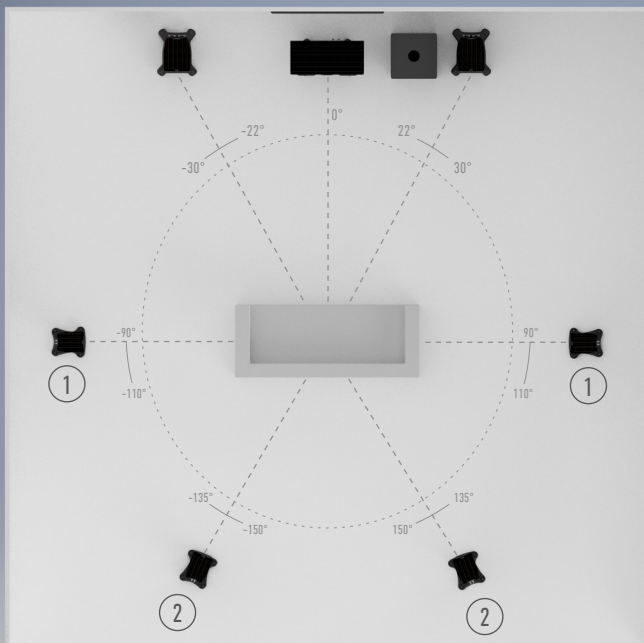

1. Боковые АС пространственного звучания
2. Тыловые АС пространственного звучания

В конфигурации системы 7.(1) используются боковые (1) и тыловые (2) АС пространственного звучания. В конфигурации 5.(1) вы можете выбрать между позициями (1) и (2).

Акустические системы FX

Если вы решили включить в состав всей системы колонки FX, рекомендуем модель Gold FX, которая прекрасно согласована с моделями серии Platinum II и предлагается в аналогичных вариантах отделки. Акустика FX предназначена размещения на стене.



Gold FX в отделке Piano Black

По сравнению с традиционной колонкой пространственного звучания, модель FX предлагает дополнительное рассеяние звука за счет использования боковых направленных твитеров, которые могут использоваться в биполярном (направленном) или монополярном (пространственного звучания) режиме.

Для получения более подробной информации о Gold FX посетите www.monitoraudio.com.

Подключение акустических кабелей

Зачищенный кабель

Отверните зажим на контакте и проденьте зачищенный кабель через отверстие в столбике. Затяните зажим, чтобы зафиксировать соединение.

Разъемы типа «банан»

Извлеките красные и черные пластиковые заглушки из разъемов и вставьте штекеры «банан» в отверстия (4 мм). Вам могут потребоваться пассатижи.

Разъемы типа «лопатка»

Отверните зажим на контакте и наденьте наконечник на открытую резьбовую часть. Затяните зажим, чтобы зафиксировать кабельный наконечник.

Схемы подключения

Однопроводное подключение

Выполняется одним комплектом кабелей к клеммам на задней панели колонки. Кроссовер АС направляет частоты на соответствующие динамики: низкие частоты – на низкочастотный, средние частоты – на средне/низкочастотный и высокие частоты – на высокочастотный.

Этот вариант идеально подходит для подключения к ВЧ или НЧ-разъемам или для разделения ВЧ и НЧ (для получения желаемого результата рекомендуем поэкспериментировать).

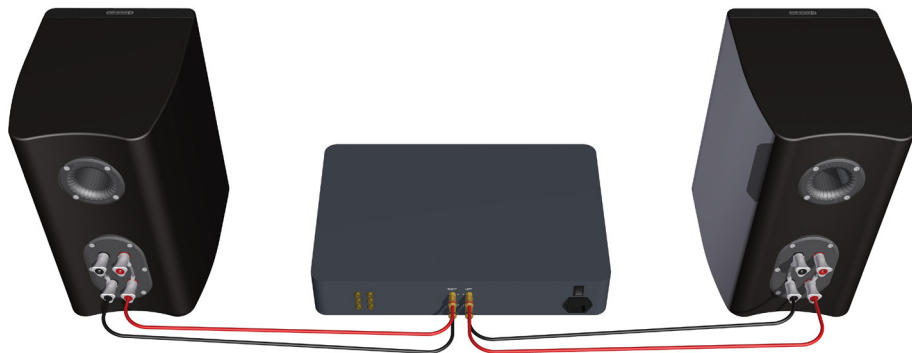

ПРИМЕЧАНИЕ: В случае применения соединения этого типа необходимо ОСТАВИТЬ НА МЕСТЕ перемычки между клеммами.

Подключение Bi-Wiring

Выполняется путём соединения клемм АС и одной разъёмов на усилителе отдельными парами акустических кабелей. У моделей Platinum II НЧ-разъёмы подключаются к низкочастотному динамику (динамикам), а разъёмы ВЧ – к высокочастотному динамику (в двухполосных АС) или к СЧ-динамику и ВЧ-динамику (в 2½- и трёхполосных АС).

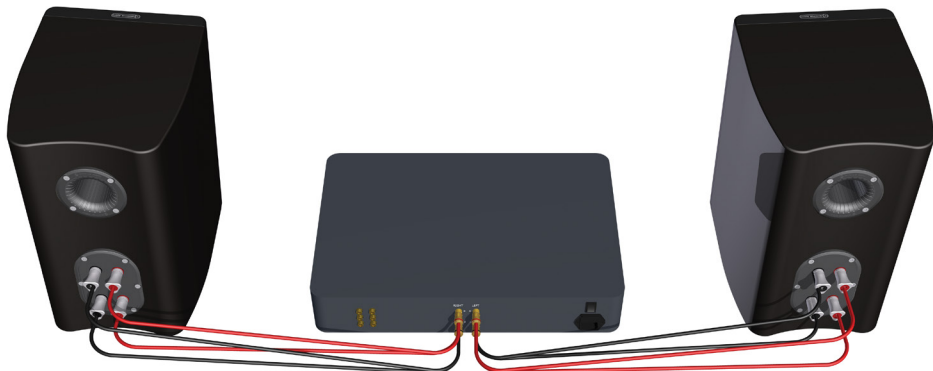

ПРИМЕЧАНИЕ: В случае применения соединения этого типа необходимо **УДАЛИТЬ** перемычки между клеммами.

Подключение Bi-Amping

Аналогично схеме Bi-Wiring, но в систему устанавливается второй усилитель мощности. Требуется подключить один комплект акустических кабелей от клемм ВЧ-динамика к одному усилителю, а другой набор кабелей – от клемм НЧ-динамика ко второму усилителю.

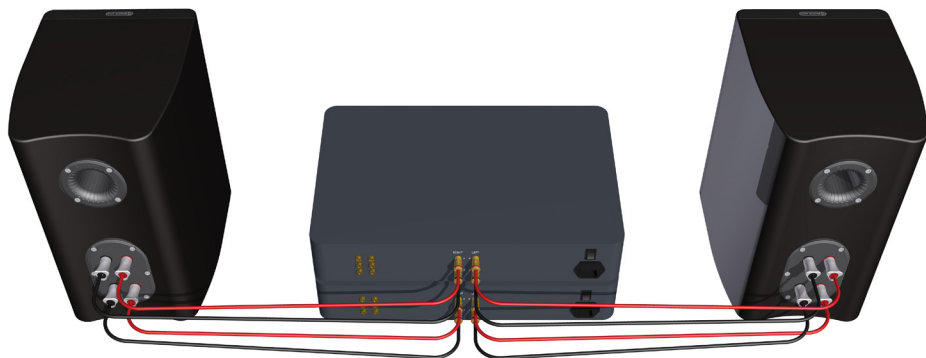

ПРИМЕЧАНИЕ: В случае применения соединения этого типа необходимо **УДАЛИТЬ** перемычки между клеммами.

Эффект от подключения Bi-Wiring / Bi-Amping

Разделительный фильтр акустической системы изменяет сопротивление динамика и усилителя мощности. Когда на клеммы колонки полного диапазона поступает музыкальный сигнал полного диапазона, НЧ-головка(и) получает только НЧ-сигналы, СЧ-головка – СЧ-сигналы,

а твитер – ВЧ-сигналы. Если к низкочастотным и высокочастотным клеммам подключены отдельные акустические кабели, то не только частоты будут разделены и направлены на соответствующие динамики, но и оба отдельных кабеля акустических систем теперь также будут нести различные сигналы: кабель НЧ-динамика – в основном низкочастотные, а кабель ВЧ-динамика – в основном высокочастотные сигналы.

При однопроводном подключении нежелательные механические и электрические резонансы проявляются как искажения на обоих наборах разъёмов. Из-за сопротивления кабелей эти искажения не будут устранены усилителем полностью. Вместо этого они модулируются между двумя разделительными фильтрами и ухудшают качество звука. При двухпроводном подключении это взаимодействие сводится к минимуму. Т.о., подключение Bi-Wiring / Bi-Amping обеспечивает «чистый» сигнал на НЧ- и ВЧ-клеммах колонки, и по существу бас не подавляет чувствительный ВЧ-диапазон.

Подключение Bi-Wiring / Bi-Amping обеспечивает большую чёткость и детальность: бас становится «быстрее» и «плотнее», улучшается фокусировка и звуковая сцена. Это очень эффективное улучшение, настоятельно рекомендуемое компанией Monitor Audio.

Заглушки портов фазоинвертора



ВНИМАНИЕ: Не вставляйте заглушки слишком глубоко, так как материал заглушки может отслоиться и попасть внутрь корпуса акустической системы.

Если колонка расположена в небольшой комнате (около 9 кв.м) или в помещении с эффектом усиления низкочастотного диапазона, предпочтительнее будет установить заглушки. В любом случае, прежде чем устанавливать их, рекомендуется поэкспериментировать. Важно не устанавливать колонку близко к стене или углам помещения (см. стр. 7).

Если место расположения АС определяется эстетическими соображениями или планировкой помещения, или бас кажется вам чересчур акцентированным, смотрите ниже пункт 1 для PL100 II / PLC150 II / PLC350 II и пункт 2 для PL100 II / PL200 II / PL500 II.

1. Если полочные колонки и АС центрального канала (PL100 II, PLC150 II и PLC350 II) располагаются в непосредственной близости (< 20 см) от задней стены (например, на книжной полке или на стойке близко к стене), рекомендуется установить заглушки. Это позволит уменьшить гудение баса и поможет колонкам максимально проявить свои характеристики в текущих условиях. Гул возникает, когда энергия колонок возбуждает колебания на резонансных частотах помещения и вызывает усиление отдельных частот.
2. Если напольные колонки (PL200 II, PL300 II и PL500 II) располагаются в непосредственной близости (< 45 см) от задней стены, рекомендуется установить заглушки. Это позволит уменьшить гудение баса и поможет колонкам максимально проявить свои характеристики в текущих условиях. Гул возникает, когда энергия колонок возбуждает колебания на резонансных частотах помещения и вызывает усиление отдельных частот.

При установке заглушки глубина баса не снижается, но уменьшается мощность в полосе частоты настройки фазоинвертора. Наблюдается эффект снижения низкочастотного гула с одновременным улучшением чёткости баса и стабильности частоты.

В любом случае настоятельно рекомендуем поэкспериментировать.

Период приработки

Приработка осуществляется при воспроизведении обычной музыки или нашего специального диска System De-Tox Disk на низком / среднем уровне громкости в течение примерно 50 – 70 часов. Звучание будет улучшаться даже после наработки 70 часов в этом режиме. Естественно, качество звучания будет повышаться постепенно, со временем.

Если вы хотите, чтобы колонки непрерывно работали в циклически повторяющемся режиме, можно уменьшить громкость звука, установив акустические системы передними панелями друг к другу таким образом, чтобы динамики располагались непосредственно друг напротив друга как можно ближе. Затем подключите усилитель к колонкам, чтобы одна из АС была подключена как обычно (в фазе): положительный выходной контакт усилителя соединен с положительной клеммой входа АС, отрицательный контакт – с отрицательной клеммой (красный цвет с красным и черный с черным); а другая АС – в противофазе: положительный выходной контакт с отрицательной входной клеммой, а отрицательный – с положительной.

Подробную информацию о фирменном диске System De-Tox компании Monitor Audio можно получить на нашем веб-сайте: www.monitoraudio.com.

Уход и обслуживание

Инструменты в комплекте

1. Торцевые ключи: 5 мм (ножки), 8 мм (болт динамика), 10 мм (болт СЧ-динамика)
2. Инструмент для снятия гриля
3. USB-накопитель (содержит инструкцию Platinum Series II и приложение SubConnect)
4. Спиртовой уровень

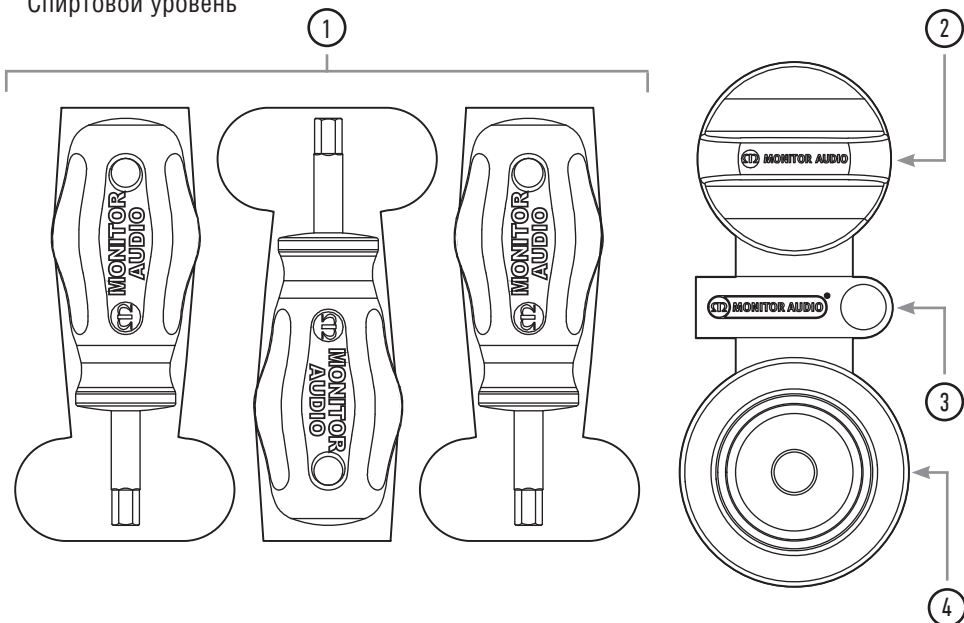

Чистка поверхности корпуса

Регулярно удаляйте пыль салфеткой из мягкой ткани или микроволокна. При необходимости восстановления отделки можно использовать неабразивный автомобильный воск или полироль. Динамики можно чистить только влажной салфеткой из ткани, если потребуется более тщательная чистка, чем простое удаление пыли.

Никогда не используйте растворители или агрессивные чистящие средства. Если вы сомневаетесь, проверьте чистящее средство на незаметном месте на корпусе и подождите несколько дней, прежде чем приступить к его использованию на видимых частях корпуса.

Чистка кожаной отделки

Кожаная мебель в нормальных домашних условиях не должна требовать особого внимания, и любая чистка должна проводиться только тогда, когда необходимо. Однако нежелательно оставлять скопления грязи и жира в течение длительного периода времени: чем дольше сохраняются загрязнения, тем труднее будет удалить их. Грязь является абразивом и с течением времени может привести к разрушению защитного покрытия.

Для регулярной чистки используйте ткань, смоченную в слабом мыльном растворе (не моющее средство), тщательно отжав её. Протрите поверхности кожи круговыми движениями, не надавливая и периодически переворачивая ткань. Избегайте агрессивного трения поверхности. Промойте ткань в чистой теплой воде и еще раз протрите поверхность влажной тканью. Для продления срока службы покрытия из кожи рекомендуется использовать высококачественные кондиционеры и очистители для кожи, например такие, которые обычно продаются в автомобильных центрах. Не используйте абразивные чистящие средства для мебели при чистке акустических систем Platinum II.

Стойки

Новые стойки серии Platinum II идеально дополняют внешний вид и звучание акустических систем PL100 II. Они отличаются прочной конструкцией, которая обеспечивает безопасную установку и изоляцию акустических систем от резонансных частот. Высота новых стоек была приведена к оптимальной для прослушивания благодаря установке ВЧ-динамиков на идеальной высоте для сидящего слушателя. Дополнительную информацию вы найдёте на www.monitoraudio.com.

Гарантия

Качество изготовления и рабочие характеристики данного изделия гарантируются в течение 5 лет для акустических систем и 2 лет для PLW215 II со дня покупки, при условии, что изделие было поставлено официальным продавцом продукции Monitor Audio на основании договора о продаже потребительских товаров.

Для подтверждения гарантии, данной вам изготовителем, заполните форму онлайн-регистрации на www.monitoraudio.com.

Технические характеристики

	PL100 II	PL200 II	PL300 II
Конструкция	Двухполосная, 2 динамика	Трёхполосная, 4 динамика	Трёхполосная, 4 динамика
Частотный диапазон	40 Гц – 100 кГц	35 Гц – 100 кГц	28 Гц – 100 кГц
Чувствительность (1W@1M)	88 дБ	90 дБ	90 дБ
Сопротивление	6 Ом (4.5 Ом Min @ 160 Гц)	4 Ом (4.0 Ом Min @ 135 Гц)	4 Ом (4.2 Ом Min @ 111 Гц)
Максимальное звуковое давление	111.8 дБА	117 дБА	117.8 дБА
Мощность (RMS)	120 Вт	250 Вт	300 Вт
Рекомендованная мощн. усилителя (4 Ом, RMS)	60 – 120 Вт	100 – 250 Вт	100 – 300 Вт
Тип	Один задний порт фазоинвертора HiVe®II	Два порта HiVe®II Закрытая секция СЧ-динамика	Два порта HiVe®II Закрытая секция СЧ-динамика
Частота разделения кроссовера СЧ/ВЧ	3.0 кГц	3.9 кГц	3.4 кГц
Частота разделения кроссовера НЧ	–	750 Гц	500 Гц
Динамики	НЧ/СЧ: 1 x 6.5" RDT®II ВЧ: 1 x MPD	НЧ: 2 x 6.5" длинноходных RDT®II СЧ: 1 x 4" RDT®II ВЧ: 1 x MPD	НЧ: 2 x 8" длинноходных RDT®II СЧ: 1 x 4" RDT®II ВЧ: 1 x MPD
Габариты (вкл. основания, В x Ш x Г)	370 x 225 x 285 мм	998 x 360 x 375 мм	1113 x 410 x 470 мм
Габариты (вкл. основания и ножки В x Ш x Г)	–	1043 x 360 x 375 мм	1158 x 410 x 470 мм
Вес	14.94 кг	36.08 кг	54.52 кг
Отделка	Лакированный шпон красного дерева, Лакированный шпон эбенового дерева или Чёрный лак. Передняя панель с мягкой обивкой из кожи высшего сорта Black Ingleston производства Andrew Muirhead		

PL500 II	PL150C II	PL350C II
Трёхполосная, 7 динамиков	2½-полосная, 4 динамика	Трёхполосная, 4 динамика
22 Гц – 100 кГц	45 Гц – 100 кГц	32 Гц – 100 кГц
91 дБ	89 дБ	90 дБ
4 Ом (4.2 Ом Min @ 120 Гц)	6 Ом (4.5 Ом Min @ 170 Гц)	4 Ом (4.0 Ом Min @ 115 Гц)
120 дБА	112 дБА	114 дБА
400 Вт	200 Вт	250 Вт
150 – 400 Вт	60 – 200 Вт	100 – 250 Вт
Четыре порта HiVe®II Закрытая секция СЧ-динамика	Один задний порт фазоинвертора HiVe®II	Два порта HiVe®II Закрытая секция СЧ-динамика
3.6 кГц	3.0 кГц	3.3 кГц
460 Гц	600 Гц (-6 дБ НЧ)	780 Гц
НЧ: 4 x 8” длинноходных RDT®II СЧ: 2 x 4” RDT®II ВЧ: 1 x MPD	НЧ: 1 x 6.5” RDT®II НЧ/СЧ: 1 x 6.5” RDT®II ВЧ: 1 x MPD	НЧ: 2 x 8” длинноходных RDT®II СЧ: 1 x 4” RDT®II ВЧ: 1 x MPD
1803 x 504 x 626 мм	225 x 583 x 291.2 мм	288 x 800 x 368 мм
1848 x 504 x 626 мм	–	–
99.1 кг	23.98 кг	43.02 кг
Лакированный шпон красного дерева, Лакированный шпон эбенового дерева или Чёрный лак. Передняя панель с мягкой обивкой из кожи высшего сорта Black Ingleston производства Andrew Muirhead		

Компания Monitor Audio оставляет за собой право изменять технические характеристики изделия без предупреждения.



Monitor Audio Ltd.

24 Brook Road

Rayleigh, Essex

SS6 7XJ

Великобритания

Тел.: +44 (0)1268 740580

Факс: +44 (0)1268 740589

Email: info@monitoraudio.co.uk

Web: www.monitoraudio.com

Разработано в Великобритании

Сделано в Китае

Версия 1. 2015