

РУКОВОДСТВО

SMART HI-FI
AUDIO саундбар
Т.М. LG

Перед началом работы внимательно прочитайте и сохраните данное руководство.

Модель
SK10Y (SK10Y, SPK8-W)

Информация по технике безопасности

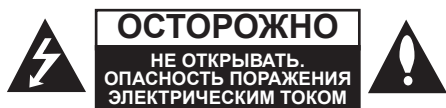

ОСТОРОЖНО: ЧТОБЫ СНИЗИТЬ РИСК ПОРАЖЕНИЯ ЭЛЕКТРИЧЕСКИМ ТОКОМ НЕ СНИМАЙТЕ КОРПУС (ИЛИ ЗАДНЮЮ КРЫШКУ) ВНУТРИ НЕТ ДЕТАЛЕЙ, ПРИГОДНЫХ ДЛЯ РЕМОНТА ПОЛЬЗОВАТЕЛЕМ. ДЛЯ ПРОВЕДЕНИЯ РЕМОНТА ОБРАТИТЕСЬ К КВАЛИФИЦИРОВАННОМУ СПЕЦИАЛИСТУ.



Символ молнии в равностороннем треугольнике оповещает пользователя о наличии неизолированного опасного напряжения в корпусе изделия, величина

которого может создать опасность удара электрическим током для персонала.



Восклицательный знак в равностороннем треугольнике оповещает пользователя о наличии важных эксплуатационных и сервисных инструкций в документации, поставляемой с изделием.

ВНИМАНИЕ! ВО ИЗБЕЖАНИЕ ВОЗГОРАНИЯ ИЛИ ПОРАЖЕНИЯ ЭЛЕКТРИЧЕСКИМ ТОКОМ НЕ ПОДВЕРГАЙТЕ ИЗДЕЛИЕ ВОЗДЕЙСТВИЮ ВЛАГИ.

ВНИМАНИЕ! Не допускается монтаж изделия в тесном пространстве, таком, как книжный шкаф, или аналогичном месте.

ОСТОРОЖНО: Не используйте высоковольтные приборы рядом с данным устройством (например, электрические мухобойки). Из-за электроразряда работа устройства может нарушиться.

ОСТОРОЖНО: Не допускается попадание воды на аппаратуру (капель или брызг); не допускается установка на аппаратуру сосудов, наполненных жидкостью, напр., ваз.

ОСТОРОЖНО: Не перекрывайте вентиляционные отверстия. Монтируйте изделие согласно инструкциям изготовителя.

Прорези и отверстия в корпусе предназначены для вентиляции и обеспечения надежной работы, а также для защиты от перегрева. Не допускайте перекрывания вентиляционных отверстий, помещая изделие на кровать, диван, ковер или аналогичные поверхности. Изделие не допускается монтировать во встроенном варианте, например в книжном шкафу или в стойке, если только не обеспечена надлежащая вентиляция согласно инструкциям изготовителя.

ОСТОРОЖНО: Не помещайте на устройство источники открытого пламени, например зажжённые свечи.

ВНИМАНИЕ! Сведения об обеспечении безопасности устройства, включая информацию об идентификации изделия, напряжении питания и т. п., см. на главном ярлыке на нижней или какой-либо другой стороне изделия.

ПРЕДУПРЕЖДЕНИЕ относительно шнура питания

Вилка шнура питания может использоваться для отключения устройства. Необходимо, чтобы в чрезвычайных обстоятельствах вилка шнура питания была легко доступна.

См. страницу технических характеристик данного руководства пользователя, касающуюся текущих требований.

Не перегружайте стенные электророзетки. Перегруженные, поврежденные, неплотно закрепленные стенные розетки, удлинители, потертые шнуры питания, провода с поврежденной или растрескавшейся изоляцией могут представлять опасность. Любой из перечисленных фактов может стать причиной пожара или поражения электрическим током. Периодически проверяйте состояние шнура устройства. И если его внешний вид свидетельствует о наличии повреждений или сильного износа, необходимо устройство отключить, прекратить его использование, шнур заменить на точно такой же, обратившись в авторизованный сервисный центр. Защищайте шнур питания от недопустимых физических и механических воздействий, таких как скручивание, сильный изгиб и сжатие, защемление дверьми или хождение по ним ногами. Уделяйте особое внимание вилкам, стенным электророзеткам и тому месту, где шнур соединяется с устройством.

Устройство оснащается съемными батарейками или аккумулятором.

Как безопасно удалить батарею или аккумулятор из устройства: чтобы удалить старую батарею или аккумулятор, выполните этапы сборки в обратном порядке. Во избежание загрязнения окружающей среды и причинения вреда здоровью людей или животных поместите старую батарею или аккумулятор в соответствующую упаковку и сдайте в специально предназначенные для этого пункты сбора. Не выбрасывайте батареи или аккумуляторы вместе с другим мусором. Рекомендуется использовать батареи и аккумуляторы местного производства, которые легко обменять на новые (могут быть недоступны в вашем регионе). Не допускается подвергать батарею или аккумулятор воздействию тепла, например воздействию прямого солнечного света, огня или других подобных источников.

Обозначения

~	Относится к переменному току (пер. ток).
≡	Относится к постоянному току (пост. ток).
□	Относится к оборудованию с классом защиты II.
⏻	Относится к режиму ожидания.
I	Относится к режиму «ВКЛ» (электропитание).
⚡	Указывает на наличие опасного напряжения.

Содержание

1 Приступая к работе

- 2 Информация по технике безопасности
- 6 Основные характеристики
- 6 Введение
- 7 Пульт дистанционного управления
- 8 Передняя панель
- 9 Задняя панель
- 11 Установка саундбара
- 11 Крепление основного блока к стене
- 13 Расположение динамиков
(дополнительно)

2 Подключение

- 14 Размещение кабелей
- 14 Беспроводное подключение к сабвуферу и тыловым динамикам (приобретаются отдельно)
- 14 – Беспроводное подключение сабвуфера
- 16 – Подключение тыловых громкоговорителей (продаются отдельно)
- 17 – Объемное звучание
- 20 – Присоединение ферритового сердечника
- 21 Подключение к телевизору
- 21 – Использование оптического кабеля
- 21 – LG Sound Sync
- 22 – Использование кабеля HDMI
- 23 – Функция ARC
- 23 – Что такое SIMPLINK
- 24 – Дополнительные сведения о HDMI
- 25 Подключение дополнительного оборудования
- 25 – DOLBY ATMOS®
- 26 – Подключение HDMI
- 26 – Подключение к разъему OPTICAL IN
- 27 – Подключение к разъему PORTABLE IN
- 28 Сетевое подключение
- 28 – Проводное подключение
- 29 – Беспроводное подключение
- 29 «LG Wi-Fi Speaker»
- 30 – Установка приложения «LG Wi-Fi Speaker»
- 30 Поддерживает Google Assistant

3 Эксплуатация

- 31 Использование беспроводной технологии Bluetooth
- 31 – О технологии Bluetooth
- 31 – Профили Bluetooth
- 31 – Прослушивание музыки с устройства Bluetooth
- 33 – Блокировка подключения Bluetooth (BT LOCK)
- 33 Другие операции
- 33 – Использование пульта ДУ вашего телевизора
- 34 – AV Sync
- 34 – Временно выключить звук
- 34 – Автоматическое отключение дисплея
- 34 – Отображение информации об источнике входного сигнала
- 34 – Автовывключение
- 35 – Включение/выключение AUTO POWER
- 36 – Автоматическое изменение функции
- 37 Настройка звука
- 37 – Настройка звукового эффекта
- 37 – Автоматическая регулировка уровня громкости
- 37 – Отрегулируйте уровень звука
- 38 Режим ожидания
- 38 – Режим ожидания
- 38 – Режим ожидания сети
- 38 – Режим ожидания Bluetooth
- 38 Сброс настроек динамика

4 Поиск и устранение неисправностей

- 39 Поиск и устранение неисправностей
- 39 – Общие проблемы
- 40 – Сеть
- 41 – Приложение
- 41 – ПРИМЕЧАНИЕ к использованию беспроводной технологии
- 42 – ПРИМЕЧАНИЯ по запуску демонстрационного режима

5 Приложение

- 43 Требования к файлам
- 43 Товарные знаки и лицензии
- 44 Технические характеристики
- 46 Порядок обращения с динамиком
- 46 Важная информация по сетевым службам
- 47 УСЛОВИЯ ИСПОЛЬЗОВАНИЯ

1

2

3

4

5

Основные характеристики

LG Sound Sync

Регулировка уровня громкости данного устройства с помощью пульта ДУ телевизора LG, совместимого с функцией LG Sound Sync.

Приложение «LG Wi-Fi Speaker»

Слушайте музыку со своего смартфона.

Вы можете управлять этим динамиком с помощью iPod touch / iPhone или устройства Android с помощью приложения «LG Wi-Fi Speaker». Данный динамик и ваше смарт-устройство должны быть подключены к одной и той же сети. Посетите Apple «App Store» или Google «Play Store» для поиска «LG Wi-Fi Speaker». Подробную информацию вы найдете на странице 30.

- В зависимости от версии приложения и программного обеспечения смартфона приложение «LG Wi-Fi Speaker» может работать не нормально.
- Некоторые смарт-устройства могут быть несовместимыми с этим динамиком.

Bluetooth®

Прослушивание музыки с Bluetooth-устройства.

Объемное звучание

Вы можете наслаждаться объемным звучанием с помощью комплекта беспроводных тыловых динамиков. (SPK8-S)

Введение

Символы, используемые в данном руководстве

Примечание

Указывает на особые замечания и рабочие характеристики.

Осторожно

Указывает на меры предосторожности, необходимые для предотвращения возможных поломок по причине неправильной эксплуатации.

Пульт дистанционного управления

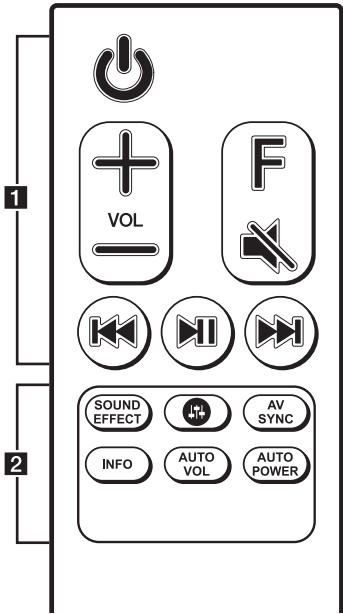

Замена батареек

Снимите крышку на обратной стороне пульта дистанционного управления, соблюдая ее полярность **+** и **-**.

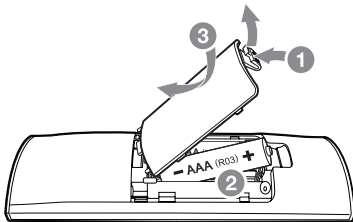

⏻ (Режим ожидания): включение (ON) и выключение (OFF) устройства.

VOL (Громкость) **+**/**-** : изменение уровня громкости динамика.

F (Функция): выбор функций и источника входного сигнала.

Источник входного сигнала / функция	Отображение
Wi-Fi	WI-FI
Оптический кабель ARC LG Sound Sync (проводн.)	OPT/HDMI ARC
Bluetooth	BT
LG Sound Sync (Беспроводная)	LG TV
HDMI IN 1	HDMI IN 1
HDMI IN 2	HDMI IN 2
Портативный	PORTABLE

🔇 (Отключить звук) : отключение звука.

⏮/⏭ (Пропуск) : перемотка назад или вперед.

▶▶ (Воспроизведение/пауза) : начинает воспроизведение. / приостанавливает воспроизведение.

..... **2**

SOUND EFFECT : выбор режима звукового эффекта.

🔊 : регулирует уровень звука каждого динамика. (стр. 37)

AV SYNC:

- синхронизация звука и видео.
- управляет пультом дистанционного управления телевизора. (стр. 33)

INFO:

- отображает информацию об источнике входного сигнала.
- отображает имя подключенного устройства **Bluetooth** в функции **Bluetooth**.

AUTO VOL:

- включение или отключение режима автоматической регулировки громкости **AUTO VOLUME**.
- включение и выключение окружающего звука. (стр. 17)

AUTO POWER:

- включение или отключение функции автоматического управления питанием **AUTO POWER**. (стр. 35)
- включение или отключение блокировки подключения **Bluetooth**. (стр. 33)

Передняя панель

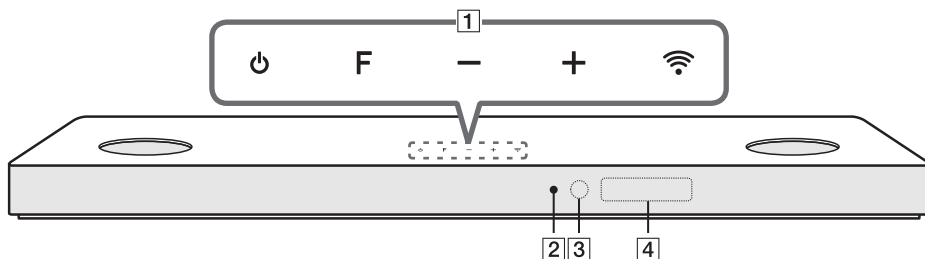

- 1** (Режим ожидания)
Включение (ON) и выключение (OFF) устройства.
- F** (Функция)
Выбор функции и источника входа.
(Wi-Fi, OPT/HDMI ARC, BT, LG TV, HDMI IN1, HDMI IN2, PORTABLE)
- /+** (Громкость)
 (Wi-Fi)
Выбор функции Wi-Fi.
- 2** Светодиодный индикатор
Указывает состояние подключения.
- Белый (Мигает): Ожидание подключения к сети через функцию Wi-Fi
 - Белый (Горит непрерывно): Сетевое соединение завершается функцией Wi-Fi, или выбраны другие функции.
 - Белый (Тусклый): Режим ожидания сетевого подключения.
 - Красный (Горит непрерывно): Режим ожидания без сетевого подключения.

3 Датчик сигналов пульта ДУ

4 Панель индикации

Осторожно

Предостережения по использованию сенсорных кнопок

- Нажимайте сенсорные кнопки чистыми и сухими руками.
 - Во влажных условиях вытирайте всю жидкость на сенсорных кнопках перед их использованием.
- Не нажимайте сенсорные кнопки с усилием.
 - Если вы прикладываете чрезмерную силу, это может повредить датчик кнопок.
- Чтобы функция работала правильно, коснитесь нужной кнопки.
- Не допускайте контакта сенсорных кнопок с электропроводящими материалами, например с металлическими предметами. Это может привести к неправильной их работе.

Примечание

Удалите посторонние материалы между решеткой и корпусом, используя ватный тампон.

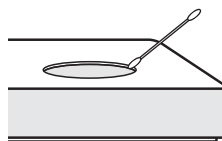

Задняя панель

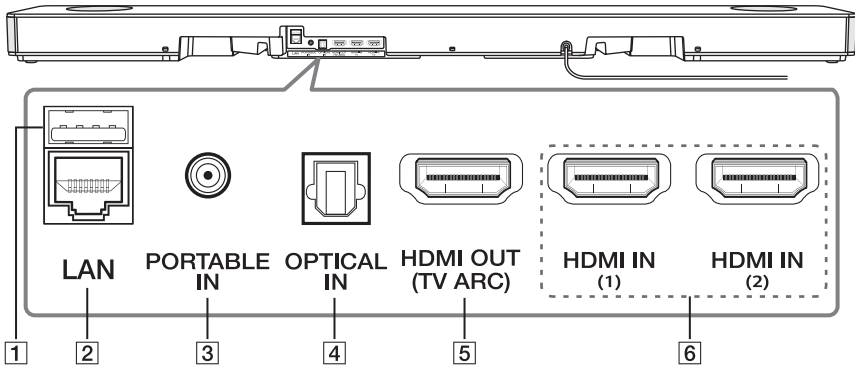

- 1** **USB (только для технического обслуживания)**
Разъем загрузки ПО
- 2** **Порт LAN**
Подключение к маршрутизатору.
- 3** **Разъем PORTABLE IN**
Подключение портативного устройства.

- 4** **Разъем OPTICAL IN**
Подключение к оптическому устройству
- 5** **HDMI OUT (TV ARC)**
подключение к HDMI IN (ARC) на ТВ.
- 6** **HDMI IN (1) / HDMI IN (2)**
Подключитесь к устройству с помощью HDMI OUT.

Полезные функции для использования устройства

Функция	Описание	К действию	Действие
Удаленное включение / выключение телевизора (Стр. 33)	Он позволяет вам контролировать громкость этого устройства с помощью пульта дистанционного управления телевизором даже изделием другой компании. Первоначальная настройка этой функции была включена.	ВКЛ.	Нажмите и удерживайте AV SYNC на пульте дистанционного управления в течение примерно 3 секунд и затем снова нажмите кнопку.
		ВЫКЛ	Нажмите и удерживайте AV SYNC на пульте дистанционного управления в течение примерно 3 секунд и затем снова нажмите кнопку.
Включение / выключение блокировки BT (Стр. 33)	Позволяет подключать устройство Bluetooth только к функциям Bluetooth и LG TV. Первоначальная настройка этой функции была отключена.	ВКЛ.	Нажмите и удерживайте AUTO POWER на пульте дистанционного управления в течение примерно 2 секунд в функции Bluetooth и затем снова нажмите кнопку.
		ВЫКЛ	Нажмите и удерживайте AUTO POWER на пульте дистанционного управления в течение примерно 2 секунд в функции Bluetooth и затем снова нажмите кнопку.
Автоматическое включение/ выключение питания (Стр. 35)	Позволяет устройству автоматически включать и выключать входные сигналы: Оптический, LG TV, Bluetooth или сигнал приложения «LG Wi-Fi Speaker». Первоначальная настройка этой функции была включена.	ВКЛ.	Нажмите AUTO POWER на пульте дистанционного управления, а затем снова нажмите кнопку.
		ВЫКЛ	Нажмите AUTO POWER на пульте дистанционного управления, а затем снова нажмите кнопку.
Включение / выключение режима ожидания BT (Стр. 38)	Позволяет устройству переключиться в режим ожидания, поддерживая соединение Bluetooth .	ВКЛ.	Заблаговременно установите громкость до минимума. Нажмите и удерживайте — на устройстве и INFO на пульте дистанционного управления в течение примерно 3 секунд и затем снова нажмите кнопку.
		ВЫКЛ	Заблаговременно установите громкость до минимума. Нажмите и удерживайте — на устройстве и INFO на пульте дистанционного управления в течение примерно 3 секунд и затем снова нажмите кнопку.
Включение / выключение режима ожидания сети (Стр. 38)	Он позволяет устройству переключаться в режим ожидания при поддержании сетевого соединения.	ВКЛ.	Нажмите кнопку  на устройстве или  на пульте дистанционного управления.
		ВЫКЛ	Нажмите  на устройстве или  на пульте дистанционного управления в течение примерно 3 секунд.
Включение / выключение режима окружающего звука (Стр. 17)	Это позволяет вам наслаждаться объемным звуком с титловыми громкоговорителями. Первоначальная настройка этой функции была отключена.	ВКЛ.	Нажмите и удерживайте AUTO VOL на пульте дистанционного управления в течение примерно 2 секунд и затем снова нажмите кнопку.
		ВЫКЛ	Нажмите и удерживайте AUTO VOL на пульте дистанционного управления в течение примерно 2 секунд и затем снова нажмите кнопку.

Установка саундбара

Вы можете слушать саундбар, подключив его к другому устройству: телевизору, проигрывателю дисков Blu-ray, DVD-проигрывателю и т. п.

Поместите саундбар перед телевизором и подключите его к нужному устройству. (стр. 21 — 28)

Вы можете разместить беспроводной низкочастотный динамик в любом месте комнаты. Но лучше разместить его рядом с основным блоком. Слегка поверните его к центру комнаты, чтобы снизить отражения от стен.



! Осторожно

- Для лучшей эффективности работы беспроводных соединений, таких как **Bluetooth** или беспроводный сабвуфер, не устанавливайте устройство на металлическую мебель, так как беспроводное соединение осуществляется через модуль, расположенный в нижней части устройства.
- Проявляйте осторожность при установке или переносе устройства/низкочастотного динамика, чтобы не поцарапать их поверхность.

! Примечание

Для удобства использования кнопок рекомендуется обеспечить при установке саундбара, чтобы имелось некоторое расстояние между саундбаром и телевизором.

Крепление основного блока к стене

Основной блок может быть закреплен на стене.



! Осторожно

Необходимо подсоединить все кабели до установки устройства, поскольку осуществить их подключение после закрепления устройства на стене будет трудно.

Материалы для подготовки

Устройство

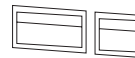
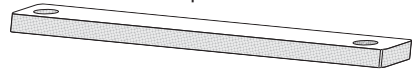

Шаблон для установки настенных кронштейнов



Настенный кронштейн

—•—•— Виты

(Не входит в комплект)

—•—•— Виты (A)

—•—•— Дюбели

1. Совместите шаблон для установки настенных кронштейнов надписью **НИЖНИЙ КРАЙ ТЕЛЕВИЗОРА** с нижней поверхностью телевизора и закрепите в этом положении.

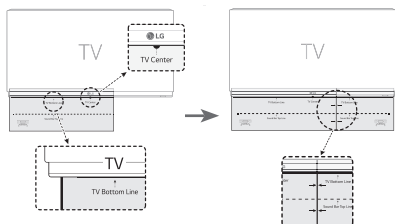

2. При креплении на стену (из бетона), используйте дюбели. Вам потребуется просверлить несколько отверстий. Чтобы просверлить отверстия используйте листок (шаблон для установки настенных кронштейнов), входящий в комплект поставки. Используйте этот листок, чтобы наметить точки для сверления отверстий.

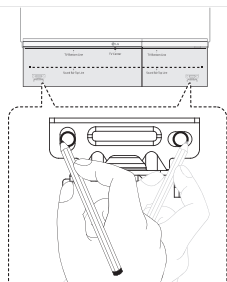

3. Удалите шаблон для установки настенных кронштейнов.
4. Закрепите кронштейны винтами (A), как показано на рисунке ниже.

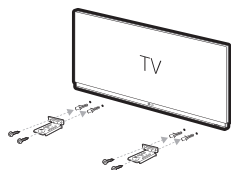

! Примечание

Винты (A) и дюбели для крепления устройства к стене не входят в комплект поставки. Для крепления рекомендуется использовать дюбели Hilti (HUD-1 6 x 30).

5. Поместите устройство на кронштейны, чтобы отверстия под винты на нижней части устройства совпали.

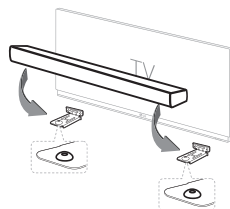

6. Надежно закрепите устройство винтами.

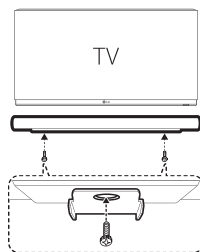

! Примечание

Для демонтажа устройства, выполните эти действия в обратной последовательности.

! Осторожно

- Не устанавливайте устройство в перевернутом виде. Это может привести к повреждению деталей устройства или нанесению телесных повреждений.
- Не висите на установленном устройстве и избегайте любого воздействия на устройство.
- Надежно прикрепите устройство к стене, чтобы оно не упало. При падении устройства может быть получена травма или устройство может быть повреждено.
- Когда устройство крепится к стене, не позволяйте ребенку тянуть за соединительные кабели, поскольку при этом устройство может упасть.

Расположение динамиков (дополнительно)

Для оптимального объемного звучания расположите динамики, как показано ниже.

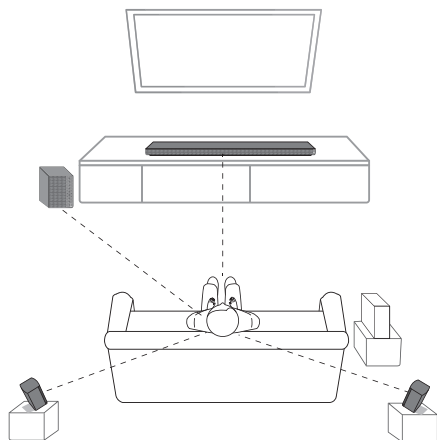

! Примечание

Иллюстрация выше может отличаться от фактических единиц.

Размещение кабелей

Вы можете закрепить кабель с помощью стяжек для кабелей.

1. Скрепите друг с другом кабели с помощью стяжек, как показано ниже.
2. Затяните стяжки для кабелей.

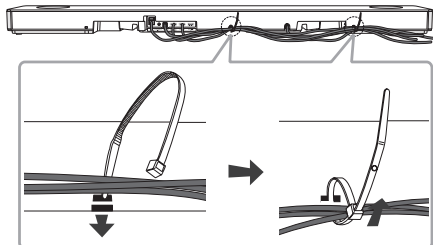

! Примечание

После завершения всех подключений вы можете установить кабели по мере необходимости.

Беспроводное подключение к сабвуферу и тыловым динамикам (приобретаются отдельно)

Беспроводное подключение сабвуфера

Светодиодный индикатор беспроводного сабвуфера

Цвет индикатора	Состояние
Зеленый (мигает)	Поиск подключения.
Зеленый	Подключение выполнено.
Красный	Беспроводный сабвуфер находится в режиме ожидания или соединение не установлено.
Выключен (не светится)	Сетевой шнур беспроводного сабвуфера отсоединен.

Первая настройка беспроводного сабвуфера

1. Подключите шнур питания основного устройства и беспроводного сабвуфера к розетке.
2. Включите саундбар. Саундбар автоматически подключится к беспроводному сабвуферу.

Согласование беспроводного сабвуфера вручную

Если соединение не выполнено, можно проверить, горит ли на беспроводном сабвуфере красный светодиод и не издает ли сабвуфер звуков. Для устранения этой проблемы выполните следующие действия.

1. Нажмите кнопку **Pairing** на тыльной стороне беспроводного сабвуфера.

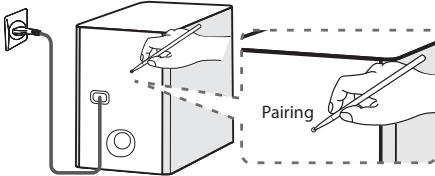

- Зеленый светодиод на задней панели беспроводного сабвуфера быстро мигает. (Если зеленый светодиод не мигает, нажмите и удерживайте кнопку «Pairing»).
2. Включите саундбар.
 3. Сопряжение выполнено.
 - Загорится зеленый светодиод на задней панели беспроводного сабвуфера.

! Примечание

- Для установления связи между главным блоком и сабвуфером может потребоваться несколько секунд (возможно, и больше); этот процесс сопровождается звуком.
- Чем ближе располагаются главный блок и сабвуфер, тем лучше качество звучания. Рекомендуется устанавливать главный блок и сабвуфер максимально близко друг от друга, не допуская ситуаций, указанных ниже.
 - Между главным блоком и сабвуфером имеется препятствие.
 - Существует другое устройство, использующее ту же частоту, что и беспроводное соединение, например медицинский прибор, микроволновая печь или беспроводное устройство ЛС.
 - Чтобы избежать воздействия помех, создаваемых беспроводным подключением, располагайте саундбар и сабвуфер на расстоянии, превышающем 1 м относительно соответствующего устройства (например, беспроводного маршрутизатора, микроволновки и т. п.).

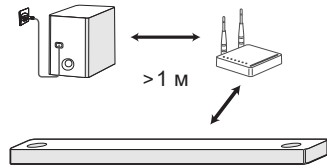

Подключение тыловых громкоговорителей (продаются отдельно)

Подключение тыловых динамиков

1. Подсоедините каждый провод с черной полосой к клемме, помеченной знаком «-» (минус), а другой конец — к клемме, помеченной знаком «+» (плюс).

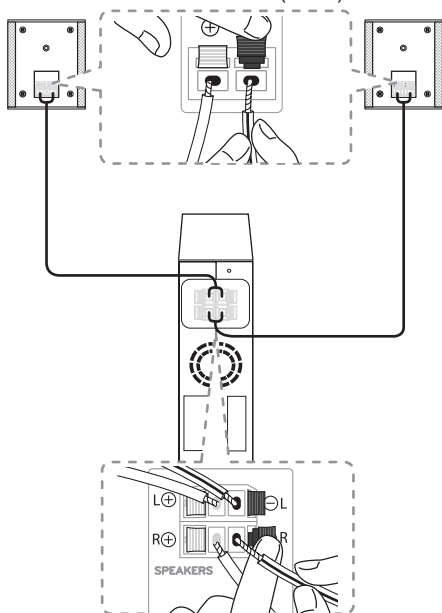

2. Соедините приемник беспроводной связи и тыловые динамики (правый, левый) кабелями динамиков.

Цвет	Положение
Серый	Тыловой правый
Синий	Тыловой левый

! Примечание

Необходимо приобрести комплект беспроводных тыловых динамиков (SPK8-S), чтобы добиться оптимального объемного звучания.

! Осторожно

- Используйте только динамик, поставляемый с этим устройством. Использование любого другого динамика, может привести к неправильной работе устройства.
- Кабель динамика необходимо подключать к соответствующей клемме на компоненте: «+» к «+» и «-» к «-». Если перепутать кабели, звук будет искажаться и могут отсутствовать басы.

Светодиодный индикатор приемника беспроводной связи

Цвет индикатора	Состояние
Желто-зеленый (Мигает)	Поиск подключения.
Желто-зеленый	Приемник беспроводной связи получает сигнал со звуковой панели.
Красный	Приемник беспроводной связи находится в режиме ожидания.
Выключен (не светится)	Сетевой шнур приемника беспроводной связи отсоединен.

Первая настройка приемника беспроводной связи

1. Подключите шнур питания приемника беспроводной связи к розетке.
2. Включите основной модуль. Звуковая панель и приемник беспроводной связи автоматически выполнят подключение.
 - Включается желто-зеленый индикатор на приемнике беспроводной связи.

Сопряжение приемника беспроводной связи вручную

Если ваше подключение не выполнено, вы увидите красный индикатор на приемнике беспроводной связи, а тыловые динамики не будут издавать звука. Для устранения этой проблемы выполните следующие действия.

1. Нажмите кнопку **PAIRING** на тыльной стороне приемника беспроводной связи.

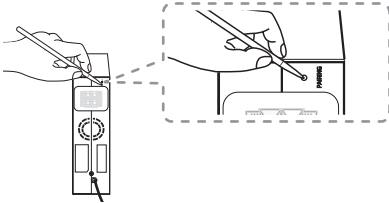

- Желто-зеленый индикатор на приемнике беспроводной связи начинает быстро мигать.
2. Включите основной модуль
 3. Сопряжение выполнено.
 - Включается желто-зеленый индикатор на приемнике беспроводной связи.

Объемное звучание

Вы можете наслаждаться прекрасным объемным звучанием, подаваемым со всех источников входного звукового сигнала, благодаря использованию тыловых динамиков.

При включении функции объемного звучания звучат выходные сигналы, воспроизводимые всеми динамиками. При выключении функции объемного звучания все динамики воспроизведут выходной сигнал, передаваемый по исходному входному каналу.

Чтобы включить функцию объемного звучания, нажмите и удерживайте кнопку **AUTO VOL** на пульте дистанционного управления в течение примерно 2 секунд, затем снова нажмите ее, когда на экране прокручивается надпись «OFF - SURROUND».

Чтобы выключить функцию объемного звучания, нажмите и удерживайте кнопку **AUTO VOL** на пульте дистанционного управления в течение примерно 2 секунд, затем снова нажмите ее, когда на экране прокручивается надпись «ON - SURROUND».

Функция объемного звучания ВКЛ

Звуковой эффект	Вход	Выход	
		Нет тыловых динамиков	Тыловые динамики подключены
ASC	Кан. 2.0		
	Кан. 5.1		
	Кан. 7.1 или более		
BASS BLAST или BASS BLAST+	Кан. 2.0		
	Кан. 5.1		
	Кан. 7.1 или более		
STANDARD	Кан. 2.0		
	Кан. 5.1		
	Кан. 7.1 или более		
MOVIE	Кан. 2.0		
	Кан. 5.1		
	Кан. 7.1 или более		
MUSIC	Кан. 2.0		
	Кан. 5.1		
	Кан. 7.1 или более		

Функция объемного звучания ВЫКЛ

Звуковой эффект	Вход	Выход	
		Нет тыловых динамиков	Тыловые динамики подключены
ASC	Кан. 2.0		
	Кан. 5.1		
	Кан. 7.1 или более		
BASS BLAST или BASS BLAST+	Кан. 2.0		
	Кан. 5.1		
	Кан. 7.1 или более		
STANDARD	Кан. 2.0		
	Кан. 5.1		
	Кан. 7.1 или более		
MOVIE	Кан. 2.0		
	Кан. 5.1		
	Кан. 7.1 или более		
MUSIC	Кан. 2.0		
	Кан. 5.1		
	Кан. 7.1 или более		

Присоединение ферритового сердечника

Ферритовый сердечник может не предоставляться в зависимости от правил, применяемых в каждой стране.

Крепление ферритового сердечника на кабели динамиков

Вы должны присоединить ферритовый сердечник, чтобы уменьшить или вообще устранить электрические помехи.

1. Потяните стопор [a] ферритового сердечника, чтобы открыть его.
2. Оберните кабели динамика дважды вокруг ферритового сердечника.
3. Закройте ферритовый сердечник, пока не раздастся характерный щелчок.

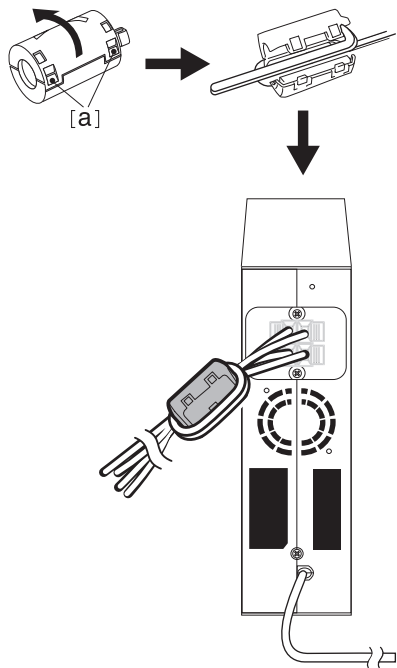

! Примечание

- При наличии поблизости сильных электромагнитных волн могут возникать помехи. Смените место основного модуля и приемника беспроводной связи.
- Беспроводной приемник автоматически переключится в режим ожидания через несколько минут после выключения звуковой панели. Когда беспроводной приемник находится в режиме ожидания, светодиод горит красным светом.
- При включении звуковой панели беспроводной приемник включается, светодиод горит желто-зеленым светом, а тыловые динамики начинают издавать звук через несколько секунд.
- Налаживание связи между основным устройством и приемником беспроводной связи сигнала может занять несколько секунд (а может быть и больше).
- Расположите тыловой динамик как минимум в 30 см от телеэкрана или монитора компьютера.
- При подключении приемника беспроводной связи к основному модулю или его отключении, вывод звука может быть прерван.
- Установите как можно меньшее расстояние между звуковой панелью и беспроводным приемником и держите их на расстоянии 1 м от других устройств (например, беспроводного роутера, микроволновой печи и т. п.) во избежание помех.

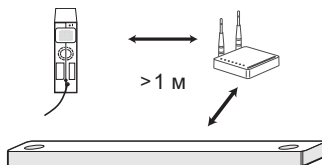

Подключение к телевизору

Подключайте данный аппарат к телевизору с помощью оптоволоконного цифрового кабеля или кабеля HDMI, в зависимости от режима работы телевизора.

Использование оптического кабеля

1. Подключите разъем OPTICAL IN с задней стороны блока к разъему OPTICAL OUT на ТВ с помощью оптического кабеля.

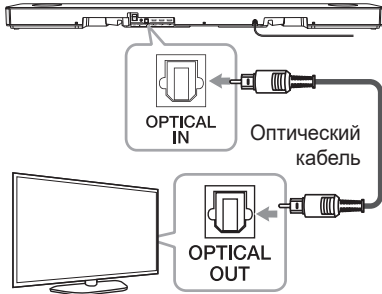

2. Выберите в качестве входного сигнала OPT/HDMI ARC, нажав несколько раз кнопку **F** на пульте дистанционного управления или устройстве.

При нормальном подключении между устройством и телевизором на дисплее отображается сообщение «OPTICAL».

! Примечание

- Перед подключением оптического кабеля не забудьте удалить защитный чехол контакта, если таковой имеется.
- Можно слушать звук с телевизора через динамики данного аппарата. В некоторых моделях телевизоров необходимо выбрать опцию внешнего динамика в меню телевизора. (Подробности см. в руководстве по телевизору.)

! Примечание

- Настройте звуковой выход телевизора для прослушивания звука через данное устройство: меню настройки ТВ → [Звук] → [вывод звука ТВ] → [Внешний динамик (птический)]
- Пункты меню настройки телевизора могут меняться в зависимости от производителя телевизора и его модели.
- Если это устройство подключено одновременно через разъемы OPTICAL и ARC, приоритетом будет обладать сигнал ARC.

LG Sound Sync



Некоторыми функциями данного устройства можно управлять с помощью пульта ДУ телевизора, используя функцию LG Sound Sync. Эта возможность применима с телевизорами LG, которые поддерживают функцию LG Sound Sync. Убедитесь, что на телевизоре имеется логотип LG Sound Sync.

Функции, доступные с пульта телевизора LG: регулировка уровня громкости, отключение звука.

Подробное описание функции LG Sound Sync см. в руководстве по использованию телевизора.

В зависимости от возможностей вашего оборудования, выполните следующие подключения.

! Примечание

- При использовании функции LG Sound Sync можно также использовать пульт ДУ данного устройства. При повторном использовании пульта ДУ телевизора устройство синхронизируется с телевизором.
- При потере подключения проверьте состояние телевизора и наличие питания.

! Примечание

- При использовании функции LG Sound Sync проверьте указанные ниже условия и соединения.
 - Устройство выключено.
 - Изменение режима работы.
 - Отсоединен оптический кабель.
- Продолжительность времени отключения данного устройства при включенной (ON) функции AUTO POWER зависит от модели телевизора.

LG Sound Sync с проводным подключением

1. С помощью оптического кабеля подключите телевизор LG к устройству.

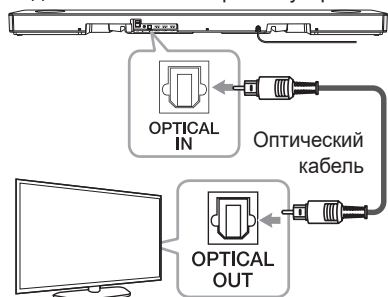

2. Настройте звуковой выход телевизора для прослушивания звука через данное устройство:
меню настройки ТВ → [Звук] → [вывод звука ТВ] → [LG Sound Sync (Оптический)]
3. Включите устройство, нажав кнопку на пульте ДУ или кнопку на устройстве.
4. Выберите функцию OPT/HDMI ARC, нажимая кнопку **F** на пульте управления или **F** на устройстве до тех пор, пока данная функция не будет выбрана.

При нормальном подключении между устройством и телевизором на дисплее отображается сообщение «LG OPT».

! Примечание

Пункты меню настройки телевизора зависят от модели телевизора.

LG Sound Sync с беспроводным подключением

1. Включите устройство, нажав кнопку на пульте ДУ или кнопку на устройстве.
2. Выберите функцию LG TV, нажимая кнопку **F** на пульте управления или **F** на устройстве до тех пор, пока данная функция не будет выбрана.
3. Настройте функцию LG Sound Sync (Беспроводное) на телевизоре. См. руководство по эксплуатации телевизора.

При нормальном подключении устройства к телевизору в течение 3 секунд на дисплее отображается сообщение «PAIRED», а затем сообщение «LG TV».

! Примечание

- Если устройство выключено непосредственно нажатием кнопки (Питание), функция LG Sound Sync (Беспроводная) будет отключена.
- Если ваш ТВ и это устройство соединены через LG Sound Sync (Беспроводная), данное устройство будет находиться в режиме ожидания сети независимо от состояния сетевого подключения, имевшегося на момент отключения устройства. Проверьте, что светодиодный индикатор на устройстве светится слабым белым светом.

Использование кабеля HDMI

Если вы подключаете это устройство к телевизору, поддерживающему HDMI CEC и ARC (Audio Return Channel (Канал возврата аудио)), вы сможете наслаждаться звуком телевизора через динамики этого устройства, не подключая оптический кабель.

1. Подсоедините разъем HDMI OUT (TV ARC) на задней панели устройства к разъему ARC телевизора с помощью кабеля HDMI.

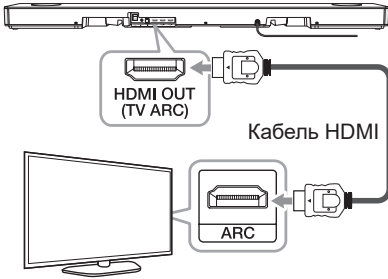

2. Выберите в качестве входного сигнала ОПТ/HDMI ARC, нажав несколько раз кнопку **F** на пульте дистанционного управления или устройстве.

При нормальном подключении между устройством и телевизором на дисплее отображается сообщение «ARC».

! Примечание

- Можно слушать звук с телевизора через динамики данного аппарата. В некоторых моделях телевизоров необходимо выбрать опцию внешнего динамика в меню телевизора. (Подробности см. в руководстве по телевизору.)
- Настройте звуковой выход телевизора для прослушивания звука чрез данное устройство: меню настройки ТВ → [Звук] → [вывод звука ТВ] → [Внешний динамик (HDMI ARC)]
- Пункты меню настройки телевизора могут меняться в зависимости от производителя телевизора и его модели.
- В зависимости от модели вашего телевизора вам может потребоваться включить функцию SIMPLINK на вашем телевизоре LG.
- При возврате к использованию функции ARC с другой функции, необходимо выбрать в качестве источника входного сигнала ОПТ/HDMI ARC. После этого устройство перейдет на функцию ARC автоматически.

Функция ARC

Функция ARC (Audio Return Channel) позволяет телевизору с HDMI отправлять аудиопоток на выход HDMI OUT данного устройства.

Использование этой функции:

- Ваш телевизор должен поддерживать функции HDMI-CEC и ARC, и режимы HDMI-CEC и ARC должны быть включены.
- Способ настройки режимов HDMI-CEC и ARC может отличаться в зависимости от модели телевизора. Подробное описание функции ARC см. в руководстве по эксплуатации вашего телевизора.
- Должен использоваться кабель HDMI (тип A, кабель High Speed HDMI™ с Ethernet).
- С помощью HDMI-кабеля подключите выходной разъем HDMI OUT устройства к входному разъему HDMI IN телевизора, поддерживающего функцию ARC.
- К телевизору с функцией ARC можно подключить только один саундбар.

Что такое SIMPLINK



При HDMI-подключении данного проигрывателя к телевизору LG с функцией SIMPLINK некоторые параметры проигрывателя можно контролировать с ПДУ телевизора.

Функции, доступные с пульта телевизора LG: включение, выключение, регулировка уровня громкости и т. д.

Подробнее о функции SIMPLINK см. в инструкции к телевизору.

Телевизор LG, поддерживающий функцию SIMPLINK, имеет соответствующий логотип, как показано выше.

! Примечание

- В зависимости от состояния устройства некоторые операции SIMPLINK могут выполняться по-другому или вообще не выполняться.
- В зависимости от телевизора и проигрывателя, соединяющегося с данным устройством, действие SIMPLINK может отличаться от вашей цели.

Дополнительные сведения о HDMI

- При подключении устройства с поддержкой HDMI или DVI проверьте следующее:
 - Попытайтесь выключить устройство HDMI/DVI и проигрыватель. Затем включите устройство HDMI/DVI, а через 30 секунд включите проигрыватель.
 - Параметры входа видеосигнала подключенного устройства должны быть правильно установлены для данного изделия.
 - Подключенное устройство совместимо с входным видеосигналом в формате 720 x 576p (или 480p), 1280 x 720p, 1920 x 1080i, 1920 x 1080p, 4096 x 2160p или 3080 x 2160p.
- Данный проигрыватель поддерживает не все HDCP-совместимые устройства HDMI или DVI.
 - Невозможно получить нормальное изображение с устройства, не поддерживающего технологию HDCP.

! Примечание

- Если подключенное HDMI-совместимое устройство не воспроизводит звуковой сигнал, поступающий с проигрывателя, возможно, существуют искажения или отсутствует выходной сигнал с устройства HDMI.
- Изменение разрешения после подключения может привести к нарушениям в работе устройства. Чтобы устранить проблему, выключите и снова включите проигрыватель.
- Если подключение HDMI с протоколом HDCP не подтверждается, экран телевизора будет черным. В этом случае проверьте соединение HDMI или отключите кабель HDMI.
- Если на экране отображаются искажения или полосы, проверьте HDMI-кабель (его длина обычно не более 4,5 м).
- В режиме HDMI IN изменить видеоразрешение невозможно. Измените разрешение видео подключенного компонента.
- Если выходной видеосигнал является ненормальным при подключении персонального компьютера к разьему HDMI IN, измените разрешение своего компьютера на 576p (или 480p), 720p, 1080i или 1080p.

Проверка соответствия кабеля HDMI

Некоторые кабели HDMI имеют плохую передачу сигнала, что может вызвать проблемы со звуком и видеопередачей.

Даже после подключения кабеля HDMI, если звук отсутствует, звук прерван, звук саундбара и / или видео отсутствует, на телевизоре нет плавного видеореизображения, проблема может быть именно в кабеле HDMI.

Используйте кабель, помеченный логотипом сертификации HDMI. Также убедитесь, что используемый кабель является сертифицированным кабелем типа A, высокоскоростным кабелем Ethernet HDMI™.

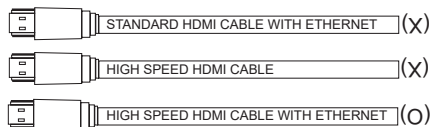

Подключение с помощью кабеля HDMI*

Ваш телевизор должен поддерживать новейшие возможности HDMI (HDMI CEC¹⁾ / ARC (Audio Return Channel)), чтобы можно было в полной мере наслаждаться музыкой, передаваемой по каналу прямого вещания аудиосистемы через кабель HDMI. Если ваш телевизор не поддерживает возможности HDMI, аудиосистему следует подключить с помощью ОПТИЧЕСКОГО кабеля.

1) HDMI CEC (High-Definition Multimedia Interface Consumer Electronics Control)

Протокол CEC является возможностью HDMI, которая позволяет пользователю с помощью единственного пульта дистанционного управления контролировать CEC-совместимые устройства, подключенные с помощью интерфейса HDMI.

* Торговые названия CEC: SimpLink (LG), AnyNet+ (Samsung), BRAVIA Sync (Sony), EasyLink (Philips) и т. п.

Подключение дополнительного оборудования

DOLBY ATMOS®

Что такое DOLBY ATMOS®?

Dolby Atmos предоставляет вам уникальный новый опыт путем формирования высоких звуков и всей полноты, четкости и мощи звука Dolby.

Как использовать DOLBY ATMOS®

- DOLBY ATMOS® доступно только в режимах HDMI IN и ARC.
 - Чтобы использовать DOLBY ATMOS® в режиме ARC, ваш ТВ должен поддерживать DOLBY ATMOS®.
- Аудиовыход должен быть задан на внешнее устройство (проигрыватель дисков Blu-ray, ТВ и т. д.) как «Без кодирования», например «Поток битов», «Авто» или «Обход».
 - Если вы можете выбрать частоту дискретизации на выходе, установите значение 192 кГц.

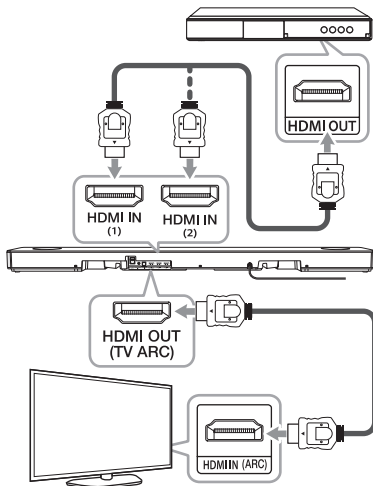

1. Подключите разъем HDMI IN (1) или HDMI IN (2) на задней панели устройства к разъему HDMI OUT внешнего устройства, например проигрывателя Blu-ray Disc, проигрывателя DVD и т. п.
2. Подсоедините разъем HDMI OUT (TV ARC) на задней панели устройства к разъему HDMI IN (ARC) телевизора.
3. Задайте для источника входного сигнала HDMI IN1, HDMI IN2 или OPT/HDMI ARC. Нажимайте многократно **F** на пульте ДУ или **F** на устройстве до тех пор, пока не будет выбрана эта функция.

- Если вы выберете HDMI IN1 или HDMI IN2, вы можете слышать звук с внешнего устройства. Выберите его при воспроизведении внешнего устройства.

- Если вы выбираете OPT/HDMI ARC, вы можете слышать звук с вашего телевизора. Выберите его при просмотре телевизора.

Вы можете увидеть «DOLBY ATMOS» в окне дисплея при обычном соединении между этим саундбаром и телевизором и воспроизведении содержимого DOLBY ATMOS.

! Примечание

- DOLBY ATMOS® поддерживает канал 5.1.2. (Канал 7.1.2 при подключении к заднему комплекту)
- Это устройство поддерживает передачу в формате 4K. При воспроизведении диска с видеосигналом формата 4K данное устройство передает этот сигнал на ваш телевизор.
- Если звуковая панель не звучит, или видео на телевизоре неважного качества, возможно, проблема связана с кабелем HDMI. См. контрольный список кабелей HDMI. (Стр. 24)

Подключение HDMI

Вы можете прослушивать звук с внешнего устройства, подключенного к разъему HDMI IN (1) или HDMI IN (2) на данном устройстве.

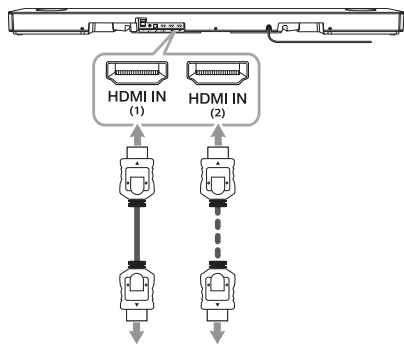

Проигрыватель дисков Blu-ray, DVD-проигрыватель и т. д.

1. Подключите разъем HDMI IN (1) или HDMI IN (2) на задней панели устройства к разъему HDMI OUT аудиоустройства, например проигрывателя Blu-ray Disc, проигрывателя DVD и т. п.
2. Задайте для источника входного сигнала HDMI IN1 или HDMI IN2. Нажмите многократно кнопку **F** на пульте ДУ или **F** на блоке, пока не будет выбрана нужная функция.

Подключение к разъему OPTICAL IN

Подключите оптический выходной разъем внешнего устройства к разъему OPTICAL IN.

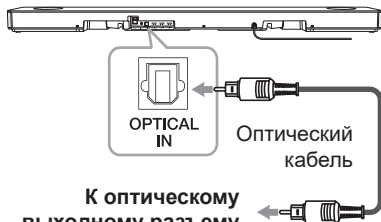

К оптическому выходному разъему внешнего устройства

1. Подсоедините разъем OPTICAL IN на задней панели устройства к оптическому выходу внешнего устройства.
2. Выберите в качестве входного сигнала OPT/HDMI ARC, нажав несколько раз кнопку **F** на пульте дистанционного управления или устройстве.

При нормальном подключении между устройством и телевизором на дисплее отображается сообщение «OPTICAL».

! Примечание

Перед подключением оптического кабеля не забудьте удалить защитный чехол контакта, если таковой имеется.

Подключение к разъему PORTABLE IN

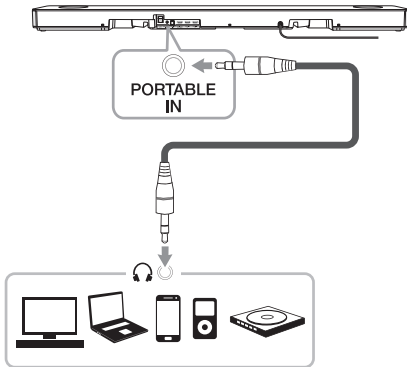

Прслушивание музыки с портативного проигрывателя

Данный блок можно использовать для воспроизведения музыки с различных типов портативных проигрывателей и внешних устройств.

1. Подключите переносное устройство к разъему PORTABLE IN устройства.
2. Включите питание кнопкой ⏻ (Питание).
3. Выберите функцию PORTABLE, нажимая кнопку **F** на пульте ДУ или **F** на устройстве до тех пор, пока данная функция не будет выбрана.
4. Подключите портативный проигрыватель или внешнее устройство и запустите на нем воспроизведение.

Подключение дополнительного оборудования

Вы можете наслаждаться звуком и изображением с подключенного внешнего устройства.

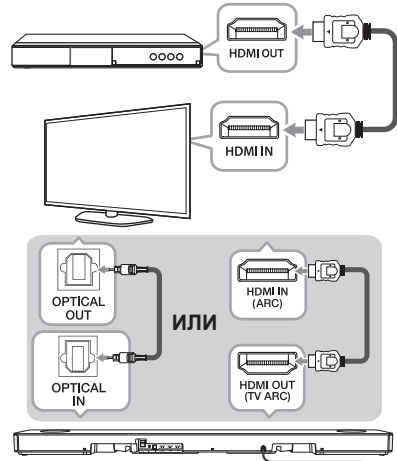

1. Подключите разъем HDMI IN вашего телевизора к разъему HDMI OUT внешнего устройства, такого как проигрыватель дисков Blu-ray, DVD-плеер и т. п.
2. Подключите гнездо OPTICAL IN на задней панели устройства к гнезду OPTICAL OUT на телевизоре с помощью кабеля OPTICAL.

Или подключите разъем HDMI OUT (TV ARC) на задней панели устройства к разъему HDMI IN (ARC) на телевизоре с помощью кабеля HDMI.

3. Установите источник входного сигнала на OPT/HDMI ARC. Нажимайте многократно **F** на пульте ДУ или **F** на устройстве до тех пор, пока не будет выбрана эта функция.

! Примечание

Если звуковая панель не звучит, или видео на телевизоре неважного качества, возможно, проблема связана с кабелем HDMI. См. контрольный список кабелей HDMI. (Стр. 24)

Сетевое подключение

Вы можете наслаждаться различными функциями этой звуковой панели, подключившись к сети и смартфону с помощью приложения «LG Wi-Fi Speaker».

Выберите метод подключения с учетом сетевой среды.

! Примечание

В сетевой среде (маршрутизатор, Интернет и поставщик услуг Интернета), которая поддерживает как IPv4, так и IPv6, сеть автоматически подключается к IPv4 или IPv6 при подключении к сети. Вы можете проверить каждый статус сети, выбрав параметры Мои динамики ([Настройки]>[Информация об IP]) в приложении «LG Wi-Fi Speaker».

Проводное подключение

Проводная сеть обеспечивает лучшую производительность, так как устройства подключаются напрямую к сети без радиочастотных помех.

Подключите звуковую панель к домашнему роутеру с помощью кабеля ЛС.

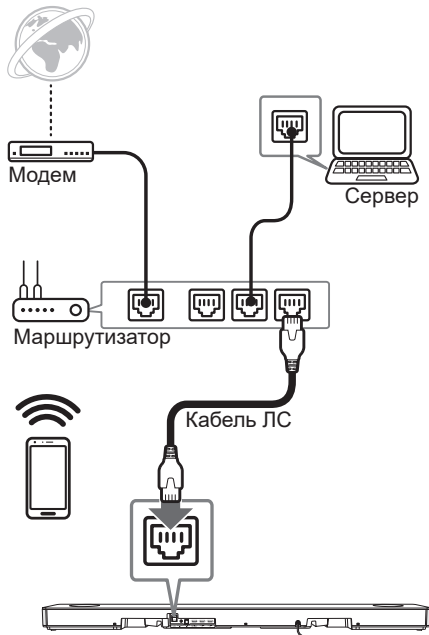

Беспроводное подключение

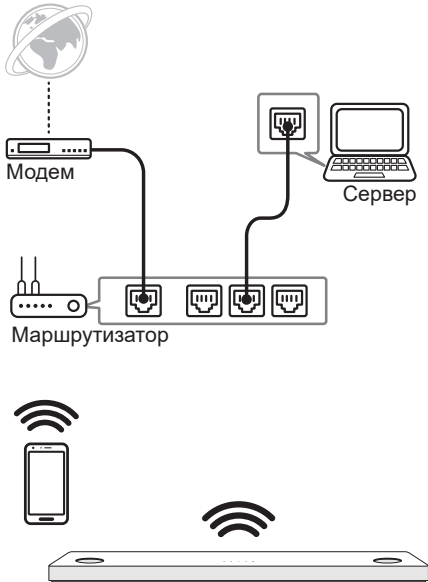

Когда проводное соединение недоступно между вашей звуковой панелью и домашним маршрутизатором, вы можете подключить его по беспроводной сети.

Приложение «LG Wi-Fi Speaker» требуется для подключения звуковой панели по беспроводной сети к сети.

Загрузите и установите приложение «LG Wi-Fi Speaker» на вашем смарт-устройстве.

Запустите приложение и следуйте инструкциям на экране вашего смарт-устройства, чтобы вы могли подключить звуковую панель по беспроводной сети.

«LG Wi-Fi Speaker»

Приложение «LG Wi-Fi Speaker» позволяет вам использовать различные функции этой звуковой панели через смарт-устройство:

Наслаждение музыкой на вашем устройстве и домашнем сетевом сервере

Вы можете слушать музыку на своем смарт-устройстве и на домашнем сетевом сервере.

Использование встроенного Chromecast

Вы можете наслаждаться музыкальным содержанием через эту звуковую панель с помощью приложений с поддержкой Chromecast.

Настройка и управление звуковой панелью

Вы можете управлять настройками звуковой панели и управлять звуковой панелью даже без пульта дистанционного управления.

Обновление звуковой панели

Вы можете обновить звуковую панель до последней версии.

Требования

- **Беспроводной роутер** должен быть подключен к Интернету.
- **Смарт-устройство**, такое как смартфон или планшет, должно быть подключено к беспроводному маршрутизатору через соединение Wi-Fi.

⚠ Примечание

Для получения дополнительной информации о «LG Wi-Fi Speaker» следуйте инструкциям приложения или см. руководство пользователя «LG Wi-Fi Speaker».

Установка приложения «LG Wi-Fi Speaker»

С помощью «App Store» компании Apple или «Play Store» компании Google

1. Коснитесь значка «App Store» компании Apple или «Play Store» компании Google.
2. Введите «LG Wi-Fi Speaker» в строке поиска и нажмите «Поиск».
3. Выберите «LG Wi-Fi Speaker» в списке результатов поиска для загрузки.



Примечание

- Приложение «LG Wi-Fi Speaker» будет доступно в версии программного обеспечения, как указано ниже;
ОС Android: версия 5.0 (или более поздняя версия)
iOS: версия 10 (или более поздняя версия)
- В зависимости от устройства, приложение «LG Wi-Fi Speaker» может не работать.

Поддерживает Google Assistant

Это устройство поддерживает Google Assistant. Можно управлять некоторыми функциями этого устройства, например: запуском и остановкой воспроизведения музыки, а также громкостью.

Требования

- В устройство должен быть встроен Google Assistant (продается отдельно).
- Устройство должно быть подключено к Интернету.
- Устройство должно быть зарегистрировано в приложении [Google Home].

Использование беспроводной технологии Bluetooth

О технологии Bluetooth

Bluetooth — это технология беспроводной связи для выполнения подключения на небольшом расстоянии.

Звучание может прерываться, если на подключение воздействуют помехи от других электронных волн или устройств **Bluetooth**, подключенных в других комнатах.

Подключение отдельных устройств с использованием беспроводной технологии **Bluetooth** не требует дополнительных затрат. Мобильным телефоном с поддержкой беспроводной технологии **Bluetooth** можно управлять с помощью Cascade, если подключение установлено с использованием технологии беспроводной связи **Bluetooth**.

- Доступные устройства: Смартфон, MP3-плеер, ноутбук и т. п.
- Version: 4.0
- Codec: SBC, AAC

Профили Bluetooth

Для использования беспроводной технологии **Bluetooth** устройства должны обрабатывать определенные протоколы. Данный динамик совместим со следующим профилем:

A2DP (Advanced Audio Distribution Profile).

Прослушивание музыки с устройства Bluetooth

Перед запуском процедуры согласования убедитесь, что на вашем смарт-устройстве включена функция **Bluetooth**. См. руководство пользователя для устройства **Bluetooth**. После выполнения операции согласования повторять ее не требуется.

1. Выберите функцию **Bluetooth** с помощью многократного нажатия кнопки **F** на ПДУ или кнопки **F** на устройстве, пока эта функция не будет выбрана. В окне отобразится сообщение «BT», а затем сообщение «BT READY».
2. Используя устройство **Bluetooth**, выполните согласование. В зависимости от типа устройства **Bluetooth** во время поиска динамика может появиться список обнаруженных устройств. Ваш динамик отобразится как «LG SK10Y(XX:XX)».
3. Выберите «LG SK10Y(XX:XX)».

! Примечание

- XX:XX указывают последние четыре цифры адреса. Например, если устройство имеет MAC-адрес 20:C3:8F:C9:31:55, на устройстве **Bluetooth** отображается сообщение «LG SK10Y (31:55)».
- В зависимости от типа устройства **Bluetooth** может использоваться другой способ согласования. Введите PIN-код (0000) при необходимости.

4. Когда это устройство было успешно подключено к вашему устройству **Bluetooth**, на экране дисплея отображается «PAIRED» → имя вашего устройства → «BT».

! Примечание

- Если имя устройства недоступно для отображения, будет отображаться «-».
- Чтобы выяснить наименование подключенного устройства, нажмите **INFO** на пульте дистанционного управления. Отобразится имя подключенного устройства **Bluetooth**.

5. Прослушивание музыки.

Для получения информации по воспроизведению музыки на устройстве **Bluetooth** обращайтесь к руководству пользователя для данного устройства.

В зависимости от уровня громкости, установленного на вашем устройстве **Bluetooth**, регулируется уровень громкости устройства **Bluetooth**.

! Примечание

- При использовании технологии **Bluetooth** вы должны установить расстояние между данным блоком и подключаемым устройством **Bluetooth** как можно меньше и сохранять в дальнейшем эту дистанцию. Однако в указанных ниже случаях результат может оказаться все же неудовлетворительным:
 - Между данным блоком и устройством **Bluetooth** имеется препятствие.
 - Существует другое устройство, использующее технологию **Bluetooth**, например медицинский прибор, микроволновая печь или беспроводное устройство ЛС.
- Данный блок поддерживает автоматическое согласование **Bluetooth**. Однако это условие не работает в следующих случаях:
 - При перезапуске данного блока.
 - Когда вы самостоятельно отключаете этот блок.
 - Когда вы отключаете этот блок на подключенном устройстве **Bluetooth**.

! Примечание

- Звук может прерываться, когда на соединение воздействуют другие электронные волны.
- Управлять **Bluetooth**-устройством с помощью данной системы невозможно.
- Согласование ограничивается «одним» устройством **Bluetooth**. Согласование нескольких устройств не поддерживается.
- В зависимости от типа устройства использование функции **Bluetooth** может оказаться невозможным.
- Вы можете использовать технологию **Bluetooth** в сочетании с телефоном, MP3-проигрывателем, ноутбуком и др.
- Чем больше расстояние между данным устройством и устройством **Bluetooth**, тем хуже качество звучания.
- Подключение **Bluetooth** прерывается при выключении устройства или при слишком большом удалении устройства **Bluetooth** от данного устройства.
- Если подключение **Bluetooth** разъединяется, подключите устройство **Bluetooth** повторно.
- Когда устройство **Bluetooth** не подключено, в **Bluetooth** дисплея появляется сообщение «BT READY».
- Если вы зададите функцию Wi-Fi, когда сеть не подключена, режимы **Bluetooth** и беспроводной синхронизации звука телевизора подключить будет невозможно.
- Если после подключения устройства **Bluetooth** вы перейдете к использованию другой функции, подключение **Bluetooth** будет прервано. И если вы вернетесь к использованию функции **Bluetooth**, подключение **Bluetooth** автоматически восстановится.

Блокировка подключения Bluetooth (BT LOCK)

Вы можете ограничить подключение **Bluetooth** только для BT (**Bluetooth**) и функции LG TV, чтобы предотвратить несанкционированное подключение **Bluetooth**.

Чтобы включить эту функцию, нажмите и удерживайте в течение примерно 2 секунд кнопку **AUTO POWER** на пульте дистанционного управления при использовании функции BT (**Bluetooth**), а затем нажмите ее еще раз, пока выполняется прокрутка сообщения «OFF - BT LOCK». Затем вы можете ограничить подключение **Bluetooth**.

Чтобы отключить эту функцию, нажмите и удерживайте в течение примерно 2 секунд кнопку **AUTO POWER** на пульте дистанционного управления при использовании функции BT (**Bluetooth**), а затем нажмите ее еще раз, пока выполняется прокрутка сообщения «ON - BT LOCK».

! Примечание

Даже если вы зададите для функции BT LOCK значение «Вкл», этот саундбар будет включаться функцией автоматического управления питанием. Чтобы предотвратить это, отключите функцию автоматического управления питанием. (стр. 35)

Другие операции

Использование пульта ДУ вашего телевизора

Вы можете управлять некоторыми функциями этого устройства с помощью пульта дистанционного управления телевизора даже при использовании изделия другой компании. К управляемым функциям относятся усиление/снижение громкости и выключение звука.

Нажмите и удерживайте **AV SYNC** на пульте дистанционного управления в течение примерно 3 секунд. Появится сообщение «ON - TV REMOTE», и вы сможете управлять этим устройством с помощью пульта дистанционного управления вашего телевизора.

Чтобы проверить состояние этой функции, нажмите и удерживайте кнопку **AV SYNC**.

Чтобы отключить эту функцию, нажмите и удерживайте кнопку **AV SYNC**, а затем нажмите ее еще раз, пока выполняется прокрутка «ON - TV REMOTE».

! Примечание

- Поддерживаемые марки телевизоров

LG	Panasonic	Philips	Samsung
Sharp	Sony	Toshiba	Vizio

- Убедитесь, что для звукового вывода телевизора установлено значение [Внешний динамик].
- В зависимости от пульта дистанционного управления эта функция может не всегда работать хорошо.
- Эта функция не работает на прозрачном пульте дистанционного управления телевизора LG.
- Эта функция может не всегда работать хорошо, когда для некоторых функций пульта дистанционного управления телевизора установлено значение HDMI CEC, SIMPLINK, а для LG Sound Sync – значение ON.
- Некоторые пульты дистанционного управления не поддерживаются.
- Некоторые пульты дистанционного управления не будут работать, если несколько раз нажать кнопку регулировки громкости звука.

AV Sync

Неисправности могут возникать между звуком звуковой панели и изображениями вашего телевизора.

В этой случае данная функция регулирует время задержки.

1. Нажмите на **AV SYNC**.
2. Используйте **◀◀/▶▶** для управления временем, величину которого можно задать в интервале между 0 и 300 мс.

Временно выключить звук

Нажмите кнопку  (Отключить звук), чтобы отключить звук устройства.

Звук можно отключить, например, для ответа на телефонный вызов, на экране дисплея отображается надпись «MUTE».

Для отмены данного режима снова нажмите  (Отключить звук) на пульте ДУ или измените уровень громкости.

Автоматическое отключение дисплея

Дисплей будет автоматически гаснуть, если в течение 15 секунд не будет нажато ни одной клавиши.

При нажатии любой кнопки окно дисплея будет вновь включаться.

Отображение информации об источнике входного сигнала

Вы можете просматривать различную информацию об источнике, нажимая **INFO**.
OPTICAL/ARC/HDMI IN1/HDMI IN2/
PORTABLE: формат звука

BT (**Bluetooth**) : имя подключенного устройства **Bluetooth**

Автовыключение

В целях энергосбережения устройство автоматически выключает питание, если данное устройство не подключено к внешнему устройству и не используется в течение 15 минут.

Устройство также отключится через шесть часов, если главный блок подключен к устройству через вход с портативного устройства.

При подключении сети динамик переключается в режим ожидания сети. Затем светодиодный индикатор на устройстве начнет светиться слабым белым светом.

Если сеть отключена, динамик переключается в режим ожидания. Затем светодиодный индикатор на устройстве загорается красным цветом.

Включение/выключение AUTO POWER

Данная звуковая панель автоматически включается и выключается источником входного сигнала: Оптический, LG TV, **Bluetooth** или сигнал приложения «LG Wi-Fi Speaker».

Эта функция включается или выключается каждый раз, когда вы нажимаете на **AUTO POWER**.

Включение

Автоматическое включение с использованием этой функции поддерживается только в режиме ожидания сети (кроме оптического сигнала).

Проверьте, что светодиодный индикатор на устройстве светится слабым белым светом.

Когда вы включаете телевизор или внешнее устройство, подключенное к данному устройству, это устройство распознает входящий сигнал и выбирает подходящую функцию. Вы можете услышать звуковой сигнал вашего устройства.

Если вы попытаетесь подключить устройство **Bluetooth**, то данное устройство включится и подключит устройство **Bluetooth**.

Когда вы запускаете приложение «LG Wi-Fi Speaker» и воспроизводите музыку на смарт-устройстве, которое уже было сопряжено, звуковая панель включается в функцию Wi-Fi, и вы можете слушать музыку через звуковую панель.

Выключение

Когда телевизор выключен, эта звуковая панель переключается в режим ожидания.

! Примечание

- При включении устройства с помощью функции AUTO POWER оно автоматически выключается, если в течение определенного периода времени с телевизора с функцией LG Sound Sync (Оптический/Беспроводная) не подается сигнал.
- При включении устройства с помощью функции AUTO POWER оно автоматически выключается, если в течение определенного периода времени с внешнего устройства не подается сигнал.
- При ручном выключении данного аппарата, он не включается автоматически с помощью функции AUTO POWER. Однако, аппарат может включиться автоматически с помощью функции AUTO POWER, если через 5 секунд отсутствия сигнала на оптический вход поступает сигнал.
- В зависимости от подключенного устройства данная функция может быть недоступна.
- Если разорвать **Bluetooth**-подключение с этой системой, некоторые **Bluetooth**-устройства будут постоянно пытаться выполнить повторное подключение. Поэтому рекомендуется перед выключением системы закрыть подключение.
- При первом включении устройства функция Auto Power находится во включенном состоянии.
- Чтобы использовать эту функцию, главное устройство должно быть зарегистрировано в списке сопряженных устройств устройства **Bluetooth**.
- Вы можете задать функцию AUTO POWER только в случае, если это устройство включено.

Автоматическое изменение функции

Эта звуковая панель распознает входные сигналы, такие как Optical, **Bluetooth**, LG TV, Portable и приложение «LG Wi-Fi Speaker», а затем автоматически меняет подходящую функцию.

Когда вы включаете телевизор или внешнее устройство

Когда вы включаете телевизор или внешнее устройство, подключенное с помощью одного из устройств Optical или LG Sound Sync (оптическое или беспроводное), эта звуковая панель меняет подходящую функцию, и вы можете слушать звук через нее.

Когда вы пытаетесь подключить устройство Bluetooth

Когда вы пытаетесь подключить ваше **Bluetooth** устройство к данному устройству, выбирается функция **Bluetooth**. Проигрывайте свою музыку на устройстве **Bluetooth**.

Случай подключения к переносному устройству

Когда переносное устройство подключается с помощью стереокабеля 3,5 мм, данное устройство изменяет соответствующую функцию на сигнал переносного устройства. Вы можете слышать звук со своего устройства.

Когда вы воспроизводите музыку с помощью приложения «LG Wi-Fi Speaker»

Когда вы воспроизводите музыку с помощью приложения «LG Wi-Fi Speaker» на вашем смарт-устройстве, эта звуковая панель меняет функцию на WI-FI, и вы можете слушать музыку через нее.

! Примечание

- Для изменения оптической функции, требуется 5 секунд отсутствия сигнала.
- Функциональность этого устройства не изменяется на оптическую, если включена функция SIMPLINK подключенного телевизора, проигрывателя Blu-ray Disc Player, телевизионной приставки или другого аналогичного устройства, или же включено подключенное поддерживаемое устройство СЕС. Если требуется использовать автоматическое изменение функции, отключите функцию SIMPLINK на вашем телевизоре LG. Процесс выключения SIMPLINK может занять примерно 30 секунд.
- Если задана функция блокировки подключения **Bluetooth**, подключение **Bluetooth** будет доступно только при использовании функций **Bluetooth** и LG TV (стр. 33).
- При использовании функции WI-FI без сетевого подключения нельзя подключить устройство **Bluetooth** и телевизор LG через LG Sound Sync (Беспроводная). Чтобы выполнить эти подключения, измените данную функцию на другую.

Настройка звука

Настройка звукового эффекта

В системе предусмотрено несколько установленных звуковых схем объемного звучания. Использование функции **SOUND EFFECT** позволяет выбрать желаемый режим звучания.

Отображаемые пункты на частотном корректоре могут различаться в зависимости от источника звукового сигнала и эффектов.

На дисплее	Описание
ASC (Адаптивное управление звуком)	Анализирует свойство звука на входе и выводит звук, оптимизированный с учетом содержимого в режиме реального времени.
BASS BLAST или BASS BLAST+	Усиливает низкие и мощные звуки.
STANDARD	Вы можете наслаждаться высококачественным звуком с помощью технологии MERIDIAN.
MOVIE	Вы можете наслаждаться более естественным объемным звуком с эффектом присутствия.
MUSIC	Вы можете использовать более качественный звук для вашего источника музыки.

! Примечание

- Порядок звуковых эффектов может отличаться в зависимости от региональных параметров.
- В некоторых режимах звуковых эффектов при использовании нескольких динамиков звук будет отсутствовать или иметь низкий уровень. Это зависит от звукового режима и источника аудио и не является дефектом.
- Вам может потребоваться сбросить режим звукового эффекта после переключения входа, а иногда даже после изменения звукового файла.

! Примечание

- При вводе Dolby Atmos звуковой эффект автоматически изменится на DOLBY ATMOS. В этом состоянии, даже при нажатии кнопок, например **SOUND EFFECT** и **AUTO VOLUME**, данное устройство реагировать не будет. И вы сможете увидеть на дисплее только надпись «NOT SUPPORTED (Не поддерживается)».

Автоматическая регулировка уровня громкости

Данное устройство поддерживает функцию автоматической регулировки уровня громкости.

Если уровень громкости на выходе слишком высокий или низкий, нажмите кнопку **AUTO VOL** на пульте ДУ. Таким образом вы можете установить приемлемый уровень громкости.

Чтобы отменить эту функцию, нажмите данную кнопку еще раз, пока отображается «ON-AUTO VOLUME».

Отрегулируйте уровень звука

Вы можете регулировать уровень звука каждого динамика: Сабвуфер, высокие частоты, низкие частоты, управление громкостью в верхней части помещения, вид сзади.

1. Нажмите кнопку  несколько раз, чтобы выбрать динамик, который вы хотите настроить.
2. Нажмите **VOL +/—**, чтобы изменить уровень звука.

Динамик	Дисплей	Диапазон
Сабвуфер	SUBWF	-15 ~ 6
Высокие частоты	TREBLE	-5 ~ 5
Низкие частоты	BASS	-5 ~ 5
Управление громкостью в верхней части помещения	OVC	-6 ~ 6
Вид сзади	REAR	-6 ~ 6

! Примечание

Регулировка уровня громкости тыловых динамиков применяется только в том случае, если тыловые динамики подключены.

Режим ожидания



Динамик переходит в режим ожидания, если не воспроизводится музыка или не нажимаются кнопки.

Режим ожидания

Вариант 1

Если сеть отключена, в течение 15 минут не воспроизводится музыка или не выполняются какие-либо операции с кнопками, динамик переключается в режим ожидания. Далее на дисплее появляется надпись «GOOD-BYE» и на устройстве загорается красный светодиодный индикатор.

Вариант 2



Если вы нажмете и будете удерживать  на устройстве или  на ПДУ в течение примерно 3 секунд, динамик переключится в режим ожидания. Далее на дисплее появляется надпись «GOOD-BYE» и на устройстве загорается красный светодиодный индикатор.

Режим ожидания сети

Вариант 1

Если сеть подключена, но в течение 15 минут музыка не воспроизводится и не выполняются какие-либо операции с кнопками, динамик переключается в режим ожидания. Затем светодиодный индикатор на устройстве начнет светиться слабым белым светом.

Вариант 2

Если вы нажмете  на устройстве или  на ПДУ динамик переключится в режим ожидания. Затем светодиодный индикатор на устройстве начнет светиться слабым белым светом.

Режим ожидания Bluetooth

Если режим ожидания **Bluetooth** включен, выключенный динамик переходит в режим ожидания **Bluetooth**.

Если включить основной блок в режиме ожидания **Bluetooth**, **Bluetooth** и LG TV смогут подключиться, даже если сеть не подключена.

Настройте уровень громкости звука устройства на минимум. А затем нажмите и удерживайте  на устройстве и **INFO** на пульте дистанционного управления в течение примерно 3 секунд. Отобразится сообщение «ON-BT STANDBY», и устройство переключится в ждущий режим **Bluetooth**.

Чтобы отменить эту функцию, нажмите **INFO**, пока прокручивается сообщение «ON-BT STANDBY».

! Примечание

- Если выключить устройство с помощью функции Wi-Fi, режим ожидания **Bluetooth** не работает.
- Чтобы использовать эту функцию, следует включить функцию AUTO POWER.

Сброс настроек динамика

Если динамик не отвечает, перезагрузите его.

Нажмите и удерживайте кнопку , пока не услышите один звуковой сигнал. В окне дисплея появится сообщение «RESET». После этого все порты беспроводной сети отключатся и сохраненная информация беспроводной сети будет удалена.

Поиск и устранение неисправностей

Общие проблемы

Симптомы	Причина и способ устранения
Устройство работает ненадлежащим образом.	<ul style="list-style-type: none"> Отключите питание данного устройства и подключенного внешнего устройства (телевизора, низкочастотного динамика, DVD-плеера, усилителя и т. п.) и включите их вновь. Отсоедините шнур питания данного устройства и подключенного внешнего устройства (телевизора, низкочастотного динамика, DVD-плеера, усилителя и т. п.), а затем попытайтесь вновь их подключить. Прежние настройки могут не сохраниться, если питание устройства будет отключено.
Питание не включается.	<p>Шнур питания подсоединен к розетке?</p> <ul style="list-style-type: none"> Подключите шнур питания к розетке.
Отсутствует звук.	<p>Громкость звука установлена на минимум?</p> <ul style="list-style-type: none"> Отрегулируйте громкость. При подключении к внешнему устройству (приставке, устройства Bluetooth и т. д.) необходимо отрегулировать уровень громкости устройства. <p>Активирована функция отключения звука?</p> <ul style="list-style-type: none"> Нажмите  или отрегулируйте уровень громкости, чтобы отменить отключение звука. <p>Функция выбрана правильно?</p> <ul style="list-style-type: none"> Проверьте источник входного сигнала и выберите правильный.
Нет звука сабвуфера.	<p>Динамик подключен к источнику питания?</p> <ul style="list-style-type: none"> Воткните надежно вилку в стенную розетку. <p>Нарушено согласование между устройством и сабвуфером?</p> <ul style="list-style-type: none"> Соедините устройство и сабвуфер (стр. 14).
ПДУ работает нештатно.	<p>ПДУ находится слишком далеко от устройства?</p> <ul style="list-style-type: none"> Используйте пульт в диапазоне примерно 7 м. <p>Между пультом ДУ и устройством есть препятствие?</p> <ul style="list-style-type: none"> Удалите препятствие. <p>В пульте ДУ разряжены батарейки?</p> <ul style="list-style-type: none"> Замените батарейки на новые.
Функция AUTO POWER не работает.	<ul style="list-style-type: none"> Проверьте подключение внешнего устройства, такого как телевизор, DVD/Blu-Ray проигрыватель или Bluetooth устройство. Проверьте состояние функции SIMPLINK на телевизоре LG и отключите SIMPLINK. В зависимости от подключенного устройства данная функция может быть недоступна.
LG Sound Sync не работает.	<ul style="list-style-type: none"> Проверьте, поддерживает ли ваш телевизор LG функцию LG Sound Sync. Проверьте подключение LG Sound Sync. Проверьте настройки звука на ТВ и данном устройстве.

Симптомы	Причина и способ устранения
Низкое качество звука на выходе устройства.	<p>Проведите проверку согласно нижеприведенному списку и отрегулируйте устройство соответствующим образом.</p> <ul style="list-style-type: none"> Переключите состояние функции DRC в положение [OFF] с помощью «LG Wi-Fi Speaker». Когда саундбар подключен к телевизору, измените настройку AUDIO DIGITAL OUT в установочном меню телевизора с [PCM] на [AUTO] или [BITSTREAM]. Когда саундбар подключен к проигрывателю, измените настройку AUDIO DIGITAL OUT в установочном меню проигрывателя с [PCM] на [PRIMARY PASS-THROUGH] или [BITSTREAM]. Измените настройку звука DRC на подключенном устройстве на состояние [OFF]. Убедитесь, что ночной режим не включен. Выключите [OFF] ночной режим.
Данное устройство не подключено к Bluetooth .	<ul style="list-style-type: none"> Выключение функции блокировки подключения Bluetooth (стр. 33).

Сеть

Симптомы	Причина и способ устранения
Не удалось подключить динамик к домашней сети.	<p>Беспроводная связь может прерываться из-за помех, создаваемых другими бытовыми устройствами, использующими соответствующие радиочастоты. Переместите динамик подальше от них.</p>
Серверы мультимедиа не отображаются в списке устройств.	<ul style="list-style-type: none"> На сервере мультимедиа запущен брандмауэр или антивирусное программное обеспечение. Отключите брандмауэр или антивирусное программное обеспечение, включенные на вашем ПК или сервере мультимедиа. Убедитесь, что динамик подключен к той же сети, что и медиа-сервер.
«LG Wi-Fi Speaker» работает неправильно.	<p>Включен ли «LG Wi-Fi Speaker»?</p> <ul style="list-style-type: none"> Подключите «LG Wi-Fi Speaker». <p>Правильно ли подключен кабель LAN к беспроводному маршрутизатору и «LG Wi-Fi Speaker»?</p> <ul style="list-style-type: none"> Подключите кабель LAN к порту LAN на задней панели «LG Wi-Fi Speaker» и к беспроводному маршрутизатору. <p>Перезапускали ли вы маршрутизатор?</p> <ul style="list-style-type: none"> Необходимо отключить и снова включить питание динамика. <p>Устанавливали ли вы новый маршрутизатор?</p> <ul style="list-style-type: none"> Необходимо выполнить сброс до заводских настроек и установить сетевое соединение для динамика.

Приложение

Симптомы	Причина и способ устранения
Приложение «LG Wi-Fi Speaker» работает неправильно.	<p>При осуществлении доступа к приложению появляется ошибка?</p> <ul style="list-style-type: none"> • Убедитесь, что смарт-устройство поддерживает приложение. • Убедитесь, что приложение «LG Wi-Fi Speaker» является последней версией. • Убедитесь, что светодиод на передней панели динамика поочередно мигает белым и красным.

ПРИМЕЧАНИЕ к использованию беспроводной технологии

Симптомы	Причина и способ устранения
На это устройство могут воздействовать помехи, создаваемые беспроводным устройством.	<ul style="list-style-type: none"> • Беспроводное подключение может работать неправильно в области слабого сигнала. • Установите устройство достаточно близко к беспроводному сабвуферу. • Для обеспечения оптимальной работы устройства не устанавливайте его на металлическую мебель.
Устройство Bluetooth может неправильно работать или воспроизводить шум в следующих случаях.	<ul style="list-style-type: none"> • Когда любая часть вашего тела соприкасается с приемопередатчиком устройства Bluetooth или саундбаром. • Когда имеется препятствие или стена или же устройство установлено в отдаленном месте. • Когда имеется устройство (беспроводная локальная сеть, медицинское оборудование или микроволновая печь), использующее эту же частоту, расположите продукты как можно дальше друг от друга. • Когда выполняется подключение устройства к устройству Bluetooth, расположите продукты как можно ближе друг к другу. • Когда устройство располагается слишком далеко от устройства Bluetooth, подключение может прерваться, в результате чего функционирование также будет нарушено.

ПРИМЕЧАНИЯ по запуску демонстрационного режима

Симптомы	Причина и способ устранения
Невозможно изменить источник входного сигнала с помощью кнопки F , такой как BT (Bluetooth), HDMI и т. и., и на переднем дисплее отображается только индикация [DEMO].	Отсоедините шнур питания и снова подключите его. Если это не работает, нажмите и удерживайте кнопку  на звуковой панели, пока не услышите звуковой сигнал один раз. В окне дисплея вы можете увидеть сообщение «RESET».
Пульт дистанционного управления не работает. (Нет ответа)	

Требования к файлам

Доступные расширения файлов: «.mp3», «.wma», «.flac», «.aac», «.ogg», «.wav», «.m4a», «.aiff»

Частота дискретизации: от 32 до 48 кГц (mp3, wma), до 192 кГц/24 бит (flac)

Битрейт: до 320 кбит/с (mp3, wma)

- Требования к файлам не всегда являются совместимыми. Некоторые ограничения могут накладываться свойствами файла и сервера мультимедиа.
- Некоторые wav-файлы не поддерживаются данным динамиком.
- Воспроизведение некоторых файлов в зависимости от типа и способа записи может быть невозможно.
- Некоторые DRM-загруженные файлы не поддерживаются данным динамиком.
- Типы поддерживаемых файлов могут различаться в зависимости от операционной системы и / или производителя смарт-устройства и ПК.

Товарные знаки и лицензии

Другие товарные знаки являются товарными знаками соответствующих владельцев.

 **DOLBY ATMOS**®

Изготовлено по лицензии Dolby Laboratories. Символы Dolby, Dolby Atmos и двойное D являются товарными знаками Dolby Laboratories.

 **dts**[®]
Digital Surround

Для просмотра патентов DTS посетите сайт по адресу <http://patents.dts.com>. Изготовлено по лицензии DTS Licensing Limited. DTS, Symbol, DTS и Symbol вместе, и Digital Surround являются зарегистрированными товарными знаками и / или товарными знаками DTS, Inc. в США и / или других странах. © DTS, Inc. Все права сохраняются.

 **Bluetooth**®

Словесный товарный знак и эмблемы **Bluetooth**® являются собственностью корпорации **Bluetooth SIG, Inc.** и используются LG Electronics по лицензии. Другие товарные знаки и коммерческие названия являются собственностью соответствующих владельцев.

 **HDMI**™
HIGH-DEFINITION MULTIMEDIA INTERFACE

Термины HDMI, спецификация HDMI и логотип HDMI являются фирменными обозначениями или зарегистрированными товарными знаками компании HDMI Licensing LLC в США и других странах.

Технические характеристики

Основные	
Требования к питанию	См. паспортную табличку на устройстве.
Потребляемая мощность	См. паспортную табличку на устройстве.
	Ждущий сетевой режим: 6,4 Вт (Если активны все сетевые порты.)
Габариты (Ш x В x Г)	прибл. 1443,0 мм x 63,0 мм x 146,0 мм (с ножкой)
Рабочая температура	от 5 °C до 35 °C
Рабочая влажность	от 5 % до 90 %
Доступная частота дискретизации входного аудиосигнала	32 кГц; 44,1 кГц; 48 кГц; 88,2 кГц; 96 кГц
Аудиоформат доступного цифрового входа	Dolby Atmos, Dolby Audio, DTS Digital Surround, PCM
Вход/выход	
OPTICAL IN	3 В (п-п), оптический разъем x 1
PORTABLE IN	0,32 В ср. квадр. напр., (3,5 мм стерео разъем) x 1
HDMI IN (1) / HDMI IN (2)	19-контактный разъем (тип А, разъем HDMI™) x 2
HDMI OUT	19-контактный разъем (тип А, разъем HDMI™) x 1 Источники стандарта 4К, зависящие от технологии HDCP 2.2, поддерживаются при разрешениях 4К.
Усилитель (Ср. квадр. выходная мощность)	
Всего	550 Вт RMS
Спереди	50 Вт RMS x 2 (4 Ω на частоте 1 кГц, Коэффициент нелинейных искажений 10 %)
Центральный	50 Вт RMS (4 Ω на частоте 1 кГц, Коэффициент нелинейных искажений 10 %)
Объемное звучание	50 Вт RMS x 2 (4 Ω на частоте 1 кГц, Коэффициент нелинейных искажений 10 %)
Верхний	50 Вт RMS x 2 (4 Ω на частоте 1 кГц, Коэффициент нелинейных искажений 10 %)
Сабвуфер	200 Вт RMS (3 Ω на частоте 80 Гц, Коэффициент нелинейных искажений 10 %)

Беспроводной сабвуфер	
Требования к питанию	См. основную наклейку на сабвуфере.
Потребляемая мощность	См. основную наклейку на сабвуфере.
Тип	1-полосный, 1 динамик
Импеданс	3 Ω
Номинальная входная мощность	200 Вт RMS
Максимальная входная мощность	400 Вт RMS
Габариты (Ш x В x Г)	прибл. 221,0 мм x 390,0 мм x 312,8 мм

Система	
Порт LAN	Коннектор Ethernet x 1, 10 BASE-T/100 BASE-TX
Беспроводная ЛС (внутренняя антенна)	802.11a / b / g / n сети Wi-Fi

SPK8-S (SPK8-S, S78S1-S), продаются отдельно

Приемник беспроводной связи	
Требования к питанию	См. основную этикетку на приемнике беспроводной связи.
Потребляемая мощность	См. основную этикетку на приемнике беспроводной связи.
Вид сзади	70 Вт RMS x 2 (3 Ω на частоте 1 кГц, Коэффициент нелинейных искажений 10 %)
Габариты (Ш x В x Г)	прибл. 60,0 мм x 220,0 мм x 175,0 мм

Тыловой динамик (каждый)	
Тип	1-полосный, 1 динамик
Импеданс	3 Ω
Номинальная входная мощность	70 Вт RMS
Максимальная входная мощность	140 Вт RMS
Габариты (Ш x В x Г)	прибл. 100,0 мм x 140,0 мм x 100,0 мм

- Конструкция и технические требования могут изменяться без предварительного уведомления.

Порядок обращения с динамиком

При транспортировке динамика

Сохраните исходную коробку и упаковочные материалы. Если вам необходимо перевозить динамик, для максимальной защиты упакуйте его так, как он был изначально упакован на заводе.

Обеспечение чистоты внешних поверхностей

- Не используйте рядом с динамиком летучие жидкости, например средства от насекомых.
- Поверхность можно повредить, если сильно на нее надавливать при вытирании пыли.
- Не допускайте продолжительного контакта с динамиком резиновых или пластиковых предметов.

Чистка динамика

Для чистки проигрывателя используйте мягкую сухую ткань. При сильном загрязнении поверхностей используйте мягкую ткань, смоченную в слабом растворе моющего средства. Не допускается использовать такие агрессивные средства, как спирт, бензин или растворитель, — они могут повредить поверхность динамика.

Важная информация по сетевым службам

Вся информация, данные, документы, коммуникации, объекты скачивания, файлы, текст, изображения, фотографии, графика, видеоматериалы, интернет-вещание, публикации, инструменты, ресурсы, программное обеспечение, коды, программы, апплеты, виджеты, приложения, продукты и другой контент (далее «Контент») и все услуги и предложения (далее «Услуги»), предоставляемые или делаемые доступными любыми третьими лицами или через их посредничество (далее каждый из них указывается как «Поставщик услуг») принадлежат исключительной сфере ответственности Поставщика услуг, от которого они происходят.

Наличие Контента и Услуг и доступ к ним организуются Поставщиком услуг посредством Устройства LGE и могут изменяться в любой момент без предварительного уведомления, включая в том числе приостановку, удаление или прекращение поставки Контента или Услуг целиком или частично.

При возникновении любых вопросов или проблем, связанных с Контентом или Услугами, обращайтесь на веб-сайт Поставщика услуг за самой актуальной информацией. LGE не несет ни материальной, ни любой иной ответственности за обслуживание клиентов в связи с Контентом и Услугами. Любые вопросы или заказы услуг, относящиеся к Контенту или Услугам, следует направлять непосредственно к соответствующим Поставщикам Контента и Услуг.

Пожалуйста, учтите, что LGE не отвечает ни за какие Услуги или Контент, предоставляемые Поставщиком Услуг, а также за любые изменения, удаление или прекращение поставок такого Контента или Услуг, а также не обеспечивает и не гарантирует наличие или доступ к таким Контенту или Услугам.

УСЛОВИЯ ИСПОЛЬЗОВАНИЯ

Настоящие условия использования применяются к физическим и группам, которые используют динамик LG Wi-Fi, любое программное обеспечение динамика LG Wi-Fi, данное приложение и любые сервисы, связанные с данным приложением (далее вместе именуемые «Программное обеспечение LG»). Они определяют ответственность компании LGE перед вами, а также указывают разрешения и ограничения, которые следует соблюдать при использовании Программного обеспечения LG. Программное обеспечение LG является собственностью компании LG Electronics Inc., корпорации, зарегистрированной в Корее и имеющей юридический адрес Yeouido-dong 20, Yeoungdeungpo-gu, Сеул, Корея. Компания LGE и ее лицензиары (далее «LGE», «нас» или «мы»).

Поучая доступ или используя Программное обеспечение LG, вы подтверждаете, что принимаете настоящие Условия использования и соглашаетесь их соблюдать. Если вы не согласны с настоящими Условиями использования, вы не можете использовать Программное обеспечение LG. В тех случаях, когда возникнет противоречие между данными Условиями использования и любым другим документом, упоминаемым в данных Условиях использования, данные Условия будут иметь преимуществовую силу, за исключением четко и определенно изложенных в иной форме условий в отношении к данному вопросу документе.

Мы предоставляем вам неисключительную лицензию на использование установленной копии Программного обеспечения LG исключительно в той степени, которая необходима вам для личного использования динамика LG Wi-Fi, а не для других целей.

Вы понимаете, что все права собственности на Программное обеспечение LG в любой стране мира принадлежат исключительно нам, а также что права собственности на Программное обеспечение LG не переходят к вам. Вы имеете право только на ограниченное использование Программного обеспечения LG, предоставленное вам данными условиями лицензии.

Мы оставляем за собой право без предупреждения приостанавливать, аннулировать или прекращать предоставление всех или части Услуг, если посчитаем, что вы нарушаете данные

Условия использования.

Вы осознаете, что Программное обеспечение LG разрабатывалось без учета ваших индивидуальных потребностей. Мы не обещаем и не гарантируем, что Программное обеспечение LG не содержит дефектов или ошибок и не гарантируем его постоянную доступность. Мы прилагаем все коммерчески оправданные меры в отношении предоставления Программного обеспечения LG на постоянной, высококачественной основе, но не гарантируем, что оно будет всегда доступным, предоставляться без перерывов и не будет содержать ошибок. Существует вероятность того, что нам придется прервать или прекратить использование Программного обеспечения LG или приостановить или ограничить полностью или частично использование вами Услуг, если мы посчитаем, что это необходимо в целях безопасности, по техническим, эксплуатационным, правовым или регуляторным причинам.

Мы снимаем с себя всякую ответственность, если по любой причине Услуги или часть их будут недоступны в любое время или в течение определенного периода.

Несмотря на то, что вы можете использовать Программное обеспечение LG для загрузки и доступа к контенту или приложениям, доступ к которым предоставлен третьими лицами для вашего Программного обеспечения LG, мы не обещаем и не гарантируем, что вы всегда будете иметь возможность иметь доступ к такому контенту или приложениям. Мы абсолютно на законных основаниях снимаем с себя всякие обязательства по выполнению гарантий, положений или иных условий, которые в силу закона могут проистекать из условий данной лицензии.

Мы абсолютно на законных основаниях отказываемся от материальной ответственности за любую утрату или ущерб, понесенные вами или любым иным лицом в связи с использованием Программного обеспечения LG. Мы несем ответственность исключительно за понесенные предсказуемые убытки или ущерб, которые возникли в результате нарушения или несоблюдения нами настоящих условий лицензии, в указанном ниже объеме, но мы не несем ответственность за непредвиденные убытки или ущерб. Убытки или ущерб считаются предсказуемыми, если они являются очевидным результатом нашего нарушения условий или такие результаты уже могли предполагаться вами и нами, как только вы начали использовать Программное обеспечение LG.

За все убытки или ущерб, которые не исключаются настоящими условиями лицензии, как по контракту, так и в результате нарушения правил эксплуатации оборудования (в том числе небрежности) или иным образом, общая ответственность нашей компании и группы компаний перед вами ограничивается суммой, уплаченной вами за Программное обеспечение LG. В пределах разрешенного действующим законодательством, некоторые юрисдикции не позволяют ограничивать или исключать ответственность за случайные или косвенные убытки, или имеют законы, которые запрещают ограничивать или исключать ответственность, поэтому вышеуказанное ограничение может не распространяться на вас.

Никакие положения условий данной лицензии не ограничивают или не исключают нашей ответственности за смерть или несчастный случай, произошедшие в результате невыполнения нами своих обязанностей, обмана или преднамеренного введения в заблуждение, или любой иной ответственности, которая не может быть исключена или ограничена в силу закона.

Программное обеспечение LG предоставляет доступ к «приложениям» и привязано к другим сервисам, которые принадлежат или контролируются третьими сторонами, например поставщикам контента. Любые приложения, сервисы и контент третьих лиц, к которым вы имеете доступ с помощью наших Услуг, предоставляются сторонними поставщиками и не попадают под действие данных Условий использования.

Ваши отношения с любыми сторонними поставщиками являются отношениями исключительно между вами и соответствующим поставщиком и могут служить объектом собственных положений и условий, а также политики конфиденциальности такого поставщика. Мы настоятельно рекомендуем вам прочитать данные документы, несмотря на то, что мы не несем ответственности за их содержание. Мы снимаем с себя всякую ответственность за приложения, сервисы или контент, предоставляемые сторонними поставщиками.

Мы можем ограничивать использование или доступ к приложениям, сервисам или контенту определенных третьих сторон без предварительного уведомления или обязательств. Мы явным образом отказываемся от любой ответственности за изменение, прерывание, отключение, удаление или приостановку приложений,

сервисов или контента, к которым предоставляется доступ посредством использования Программного обеспечения LG. Мы не несем ответственность за клиентское обслуживание, которое относится к приложениям, сервисам или контенту. Все вопросы по обслуживанию, которое относится к приложениям, сервисам или контенту третьих сторон, направляются напрямую соответствующим поставщикам контента или услуг, разработчикам приложений в соответствующих случаях.

Данные условия не затрагивают ваши законные права как потребителя.

Возможность использования Услуг детьми и средствами родительского контроля

Измените эти положения соответствующим образом, если это необходимо. Услуги не предназначены для детей младше 13 лет и не сформированы специально для привлечения детей младше 13 лет. Кроме того, определенный контент, к которому вы можете иметь доступ при использовании Услугами, может содержать материалы, которые считаются непристойными, неприемлемыми или которые могут не подходить для детей.

Если вы позволяете ребенку пользоваться устройством LG Smart TV для доступа к Услугам, то единолично несете ответственность за принятие решения о том, подходят или нет вашему ребенку соответствующие Услуги.

Smart TV предоставляет средства родительского контроля (4-значный PIN-код). Если у вас включен 4-значный PIN-код, то устройство LG Smart TV не сможет воспроизводить контент для ограниченного пользования до тех пор, пока вы не введете PIN-код. Вы обязаны лично настроить и поддерживать средства родительского контроля и другие средства управления, имеющиеся в вашем распоряжении, а мы не несем ответственность за любой ущерб, утрату или поломку, возникшие в результате невыполнения вами данных обязательств при использовании LG Smart TV. В некоторых моделях устройств LG Smart TV данные функции могут быть недоступны.

Вирусы и безопасность

Измените данные положения соответствующим образом, если это необходимо. Мы прикладываем коммерчески обоснованные усилия для обеспечения безопасности наших Услуг и отсутствия в них вирусов, однако наши усилия не гарантируют, что наши Услуги не содержат ошибок, вирусов или других неполадок.

Кроме того, мы снимаем с себя всякую ответственность за любую утрату или ущерб, причиненные вирусом, распределенной атакой типа «отказ в обслуживании» или иным технологически опасным материалом, который во время пользования Услугами может отрицательно повлиять на работу вашего устройства LG Smart TV, а также на принадлежащие вам данные или другие материалы.

Измените, как вы считаете необходимым. Жалобы и претензии

Если у вас есть вопросы, проблемы или претензии в отношении Услуг, обращайтесь к нам [укажите ссылку на электронный адрес LG, не являющийся персональным].

Измените, как вы считаете необходимым. Прочие вопросы

Если не оговорено иное, то данные Условия использования и документы, указанные в них, содержат весь объем договоренностей между нами и вами, касающийся использования Услуг, и заменяют любые предыдущие письменные или устные соглашения, договоренности, гарантии или предложения, касающиеся вашего использования этих Услуг.

Мы можем поручать, передоверять или передавать иным образом отдельные или все наши права и обязательства, установленные данными Условиями использования, любой компаний, фирме или лицу. Мы можем прибегнуть к этому только в том случае, если это существенно не затронет ваши права в соответствии с данными Условиями использования. Вы не можете поручать, передоверять или иным образом передавать ваши права или обязанности в соответствии с данными Условиями использования иному лицу (за исключением случая, когда вы передаете ваше устройство LG Smart TV третьему лицу), предварительно не предупредив нас в письменной форме.

Если мы в определенный момент решим не воспользоваться своими правами, в том числе и правом взыскания в судебном порядке, то это не мешает в дальнейшем нам использовать наши права и привлечь вас к ответственности.

Если суд или контрольно-надзорный орган установит, что какая-либо часть данных Условий использования является противозаконной, юридически недействительной или не имеет юридической силы, то, в случае необходимости, данная часть будет изъята, а оставшиеся части Условий использования останутся в силе.

Данные Условия использования не порождают и не предполагают никаких прав, имеющих юридическую силу, у любого лица, не являющегося стороной данного соглашения.

Настоящие Условия использования регулируются законодательством государства, в котором продан ваш LG Smart TV, а вы и компания LGE соглашаетесь обращаться в исключительную юрисдикцию судов государства, в котором продан ваш LG Smart TV.

Настоящее Соглашение регулируется законодательством Республики Корея, за исключением противоречий в положениях закона.

Если у вас есть вопросы или комментарии по настоящим Условиям использования, перейдите на сайт www.lg.com.

Данные Условия использования могут периодически обновляться компанией LGE. При внесении нами значительных изменений в наши Условия использования, мы сообщим вам об этом в Программном обеспечении LG или другим способом.

Уведомление о программном обеспечении с открытым исходным кодом

Для получения исходного кода по условиям лицензий GPL, LGPL, MPL и других лицензий с открытым исходным кодом, который содержится в данном продукте, посетите веб-сайт: <http://opensource.lge.com>.

Кроме исходного кода, для загрузки доступны все соответствующие условия лицензии, отказ от гарантий и уведомления об авторских правах.

Компания LG Electronics также может предоставить открытый исходный код на компакт-диске за плату, покрывающую связанные с этим расходы (стоимость носителя, пересылки и обработки), по запросу, который следует отправить по адресу электронной почты opensource@lge.com.

Это предложение действительно в течение трех лет с момента последней поставки нами данного продукта. Это предложение актуально для любого получателя данной информации.





РУКОВОДСТВО ПОЛЬЗОВАТЕЛЯ

LG Wi-Fi Speaker

Содержание

1 Начало работы

- 3 «LG Wi-Fi Speaker»
- 3 – Установка приложения «LG Wi-Fi Speaker»
- 4 – Начало работы с приложением «LG Wi-Fi Speaker»

2 Подключение

- 5 Подключение динамика к домашней сети
- 5 – Проводное подключение
- 6 – Простое подключение
- 7 – Подключение вручную

3 Эксплуатация

- 9 Прослушивание музыки с помощью приложения «LG Wi-Fi Speaker»
- 9 – Обзор бокового меню
- 10 – Обзор пункта [Мои динамики]
- 10 – Воспроизведение композиции
- 11 – Управление композицией
- 12 – Обзор воспроизведения
- 13 Настройки
- 13 – Настройки подключенного динамика
- 15 – Настройки приложения «LG Wi-Fi Speaker»

1

2

3

«LG Wi-Fi Speaker»

Приложение «LG Wi-Fi Speaker» позволяет использовать различные функции этого динамика на вашем интеллектуальном устройстве:

Прослушивание музыки с вашего устройства и домашнего сетевого сервера

Вы можете прослушивать музыку с вашего интеллектуального устройства и домашнего сетевого сервера.

Использование встроенных функций Chromecast

Вы можете прослушивать музыку через этот динамик с помощью приложений, поддерживающих Chromecast.

Настройка динамика и управление им

Вы можете изменять настройки динамика и управлять динамиком даже без пульта дистанционного управления.

Обновление динамика

Вы можете обновить программное обеспечение динамика до самой актуальной версии.

Установка приложения «LG Wi-Fi Speaker»

С помощью «App Store» компании Apple или «Play Store» компании Google

1. Коснитесь значка «App Store» компании Apple или «Play Store» компании Google.
2. На панели поиска введите «LG Wi-Fi Speaker» и нажмите «Поиск».
3. Выберите «LG Wi-Fi Speaker» в результатах поиска, чтобы загрузить это приложение.

! Примечание

- Приложение «LG Wi-Fi Speaker» предоставляется в виде приведенных ниже версий программного обеспечения;
Android OS: вер. 5.0 (и выше)
iOS: вер. 10 (и выше)
- На некоторых устройствах приложение «LG Wi-Fi Speaker» может не работать.

Начало работы с приложением «LG Wi-Fi Speaker»

При первом запуске приложения «LG Wi-Fi Speaker» на экране появятся условия использования и служба Chromecast.

1. Просмотрите содержимое условий использования и выберите [Принять условия и начать].

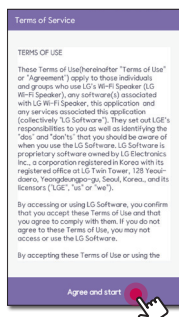

2. Просмотрите содержимое условий использования службы Chromecast и выберите [Принять условия и начать].

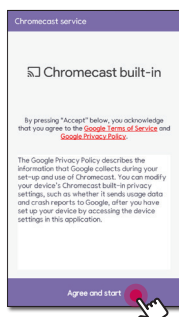

Подключение динамика к домашней сети

Требования

- **Беспроводной роутер** должен быть подключен к Интернету.
- **Интеллектуальное устройство**, такое как смартфон или планшет, должно быть подключено по Wi-Fi к маршрутизатору беспроводной связи.

Примечание

- Убедитесь, что в беспроводном маршрутизаторе активирован DHCP сервер.
- Если вы не можете подключить динамик к маршрутизатору, перейдите в настройки маршрутизатора и убедитесь, что снят флажок “Allow wireless client to see each other and access my local network” (Разрешить беспроводным клиентам видеть друг друга и получать доступ к моей локальной сети).
- В сетевой среде (маршрутизатор, Интернет и поставщик услуг Интернета), которая поддерживает и IPv4, и IPv6, сеть автоматически использует IPv4 или IPv6 при подключении к сети. Вы можете проверить статус каждой сети, выбрав настройки «Мои динамики» ([Настройки]>[Информация об IP-адресе.]) в приложении «LG Wi-Fi Speaker».

Проводное подключение

Проводная сеть обеспечивает лучшую производительность, так как устройства подключаются напрямую к сети без радиочастотных помех.

1. Подключите динамик к домашнему роутеру с помощью кабеля локальной сети.



2. Вы можете увидеть динамик на экране вашего интеллектуального устройства при открытии приложения «LG Wi-Fi Speaker».

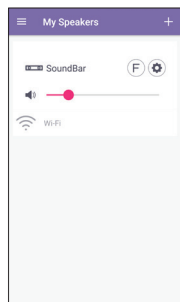

Простое подключение

Подготовка

- Для простого подключения необходимо выполнение условия использования сети Wi-Fi.
- Убедитесь, что на вашем смартфоне включена настройка **Bluetooth**.
- Выберите функцию WI-FI с помощью кнопки **F** на пульте дистанционного управления или кнопки **F** на динамике.

! Примечание

Простое подключение поддерживается функцией **Bluetooth** вер. 4.0 (или более поздней).

1. Проверьте положение и состояние динамика, затем выберите [Далее].



Если вы используете устройство Android, необходима авторизация местоположения. Если вы используете устройство iOS, перейдите к следующему шагу.

Разрешите авторизацию местоположения. Затем еще раз нажмите [Далее].

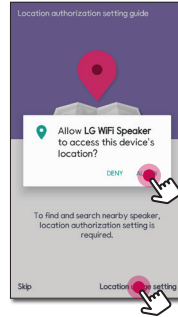

2. После этого вы увидите доступные динамики, к которым можно подключиться.



- Выберите [📍], если нужный динамик не отображается.
- Выберите [🔊] для проверки динамика с помощью звукового сигнала.
- Поиск завершился с ошибкой, выберите [Еще раз], чтобы повторно найти динамик, или подключите динамик вручную. (стр. 7)

3. Выберите динамик для подключения, установив флажок [☑] и нажав [Далее].

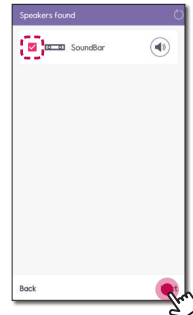

4. Если ваша сеть защищена паролем, на вашем смарт-устройстве появится экран безопасности. Введите пароль и нажмите [Далее].

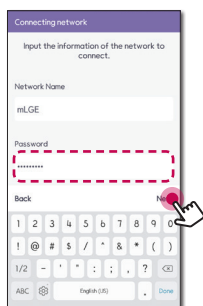

5. Нажмите [OK], чтобы закончить установку подключения.

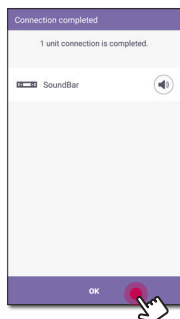

Подключение вручную

Если простое подключение недоступно между вашим динамиком и интеллектуальным устройством, можно подключить его вручную.

1. Выберите [Установка вручную], чтобы подключить динамик вручную.

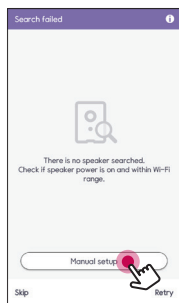

2. Проверьте положение и состояние динамика, затем выберите [Далее].

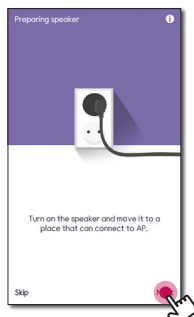

- Этот шаг предназначен только для устройств iOS. Если вы используете устройство Android, перейдите к следующему шагу.

Включите Wi-Fi на вашем устройстве iOS и выберите [LG_Speaker_Setup_XXXX], затем вернитесь к приложению «LG Wi-Fi Speaker».

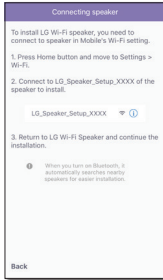

- Введите пароль и нажмите [Далее].

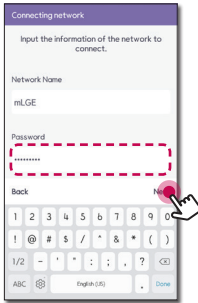

После этого ваше интеллектуальное устройство начнет поиск доступного динамика для подключения.

- Нажмите [ОК], чтобы закончить установку подключения.

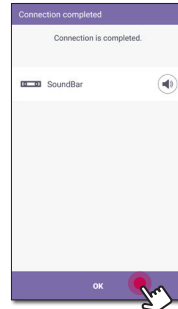

Прослушивание музыки с помощью приложения «LG Wi-Fi Speaker»

При помощи приложения «LG Wi-Fi Speaker» вы можете воспроизводить музыку на своем интеллектуальном устройстве.

! Примечание

Содержание данного раздела может отличаться от характеристик приложения «LG Wi-Fi Speaker», в зависимости от версии приложения.

3

Эксплуатация

Подготовка

1. Проверьте подключение динамика к сети. (Стр. 5)
2. Чтобы использовать динамик, необходимо загрузить и установить приложение «LG Wi-Fi Speaker». (Стр. 3)

Обзор бокового меню

1. Запустите приложение «LG Wi-Fi Speaker» на своем интеллектуальном устройстве. Появляется пункт [Мои динамики].
2. Нажмите кнопку [☰].

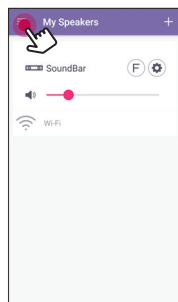

3. Появится боковое меню.

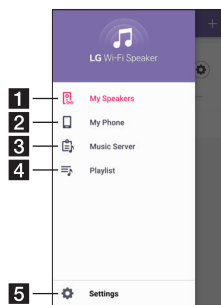

-
- 1 **[Мои динамики]** – отображает подключенный динамик.

 - 2 **[Мой телефон]** – отображает композиции на этом смарт-устройстве.

 - 3 **[Сервер музыки]** – отображает композиции на подключенных устройствах (Медиа-сервер).

 - 4 **[Список воспроизведения]** – отображение списка воспроизведения.

 - 5 **[Настройки]** – отображает меню настроек.

Обзор пункта [Мои динамики]

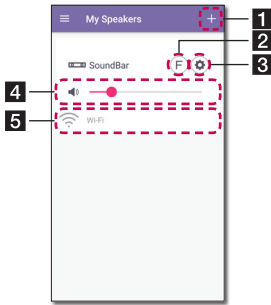

- 1 – подключение дополнительных динамиков.
- 2 – выбор функции подключенного динамика.
- 3 – настройка параметров подключенного динамика. (Стр. 13)
- 4 – регулировка уровня громкости подключенного динамика.
- 5 [Status] – отображение статуса подключенного динамика.

Воспроизведение композиции

1. Выберите [Мой телефон] или [Сервер музыки] в боковом меню.

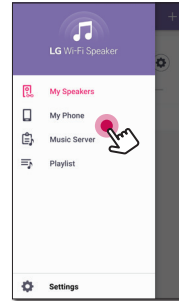

2. Вы можете просмотреть композиции на вашем интеллектуальном устройстве или музыкальном сервере. Выберите композицию для общего доступа. В меню [Мой телефон] композиции могут сортироваться по следующим пунктам: [альбомы], [Исполнители], [Песни], [Жанры] и [Папки] (устройство Android) или [Список воспроизведения iPhone] (устройство iOS). В меню [Сервер музыки] отображаются подключенные серверы.
3. Нажмите и выберите динамик. Вы можете прослушивать музыку через подключенный динамик, используя Chromecast.

Управление композицией

В списке композиций пункта [Мой телефон] или [Сервер музыки], нажмите [⋮] для нужной композиции.

Появится раскрывающееся меню.

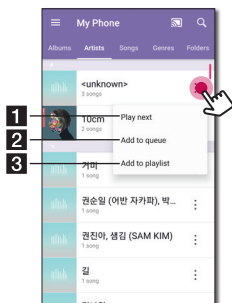

[Воспроизвести следующий] –

1 выбор композиции для следующего воспроизведения.

2 **[Добавить в очередь]** – добавляет в список очереди.

3 **[Добавить в список воспроизведения]** – добавляет в список воспроизведения.

! Примечание

В зависимости от беспроводного окружения воспроизведение композиции через динамик может осуществляться некорректно.

Использование списка воспроизведения

Вы можете прослушивать ту музыку, которая вам нравится, составив список воспроизведения.

1. В списке композиций пункта [Мой телефон] или [Сервер музыки], нажмите [⋮] для нужной композиции и выберите [Добавить в список воспроизведения].

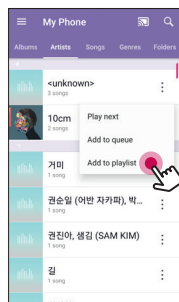

2. Отображается окно [Добавить в список воспроизведения].

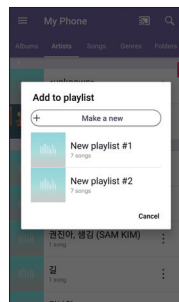

- Выберите список воспроизведения, в который следует добавить композицию.
- Если необходимо создать другой список воспроизведения, выберите [Создать новый].

Обзор воспроизведения

На экране воспроизведения вы можете отвечать на вопросы и вносить изменения в различную информацию.

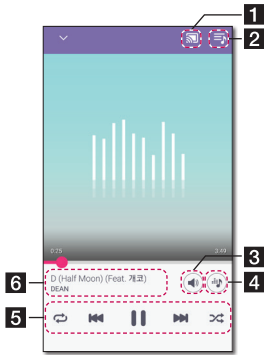

1 - передача музыки на подключенный динамик через Chromecast и остановка передачи музыки.

2 - редактирование текущего списка воспроизведения.

3 - регулировка громкости интеллектуального устройства или громкости Chromecast.

4 - Изменяет звуковые эффекты.

Изменение воспроизведения.

- приостановка воспроизведения.

- запуск воспроизведения.

/ - перемотка назад или вперед.

- повторить воспроизведение.

5 При каждом щелчке по этому значку его состояние меняется в следующем порядке: (Повторить один раз) - (Повторить все) - (Отключить повторение).

- воспроизведение композиций в списке в случайном порядке. Музыка будет воспроизводиться в случайном порядке.

6 Отображение сведений о воспроизводимой в настоящее время композиции.

! Примечание

отключено при прослушивании музыки с интеллектуального устройства или с динамиков, сгруппированных в приложении [Google Home].

Выбор звукового эффекта

Вы можете выбрать нужный звуковой режим нажатием .

Отображаемые пункты эквалайзера могут различаться в зависимости от подключенных динамиков, источника звука и звуковых эффектов.

1. Во время воспроизведения нажмите .



2. Выберите звуковой эффект с использованием < и >, затем нажмите [OK].

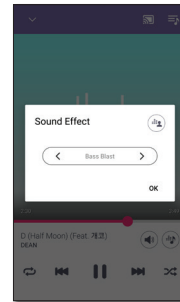

Вы можете настроить звуковой эффект с помощью для регулировки значения высоких и низких частот.

! Примечание

- Звуковой эквалайзер не поддерживается при воспроизведении музыки через динамик смарт-устройства.
- В зависимости от подключенного динамика может отображаться другой звуковой эффект.

Настройки

При помощи приложения «LG Wi-Fi Speaker» вы можете настроить подключенный динамик на вашем интеллектуальном устройстве.

! Примечание

Содержание данного раздела может отличаться от характеристик приложения «LG Wi-Fi Speaker», в зависимости от версии приложения.

3

Эксплуатация

Подготовка

1. Проверьте подключение динамика к сети. (Стр. 5)
2. Чтобы использовать динамик, необходимо загрузить и установить приложение «LG Wi-Fi Speaker». (Стр. 3)

Настройки подключенного динамика

Вы можете настроить подключенный динамик.

На экране [Мои динамики] выберите [⊕] для настройки подключенного динамика.

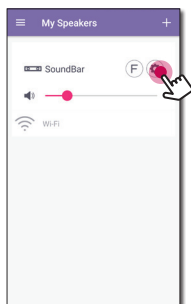

! Примечание

Некоторые меню могут не отображаться в зависимости от подключенного устройства.

Отображаются настройки подключенного динамика.

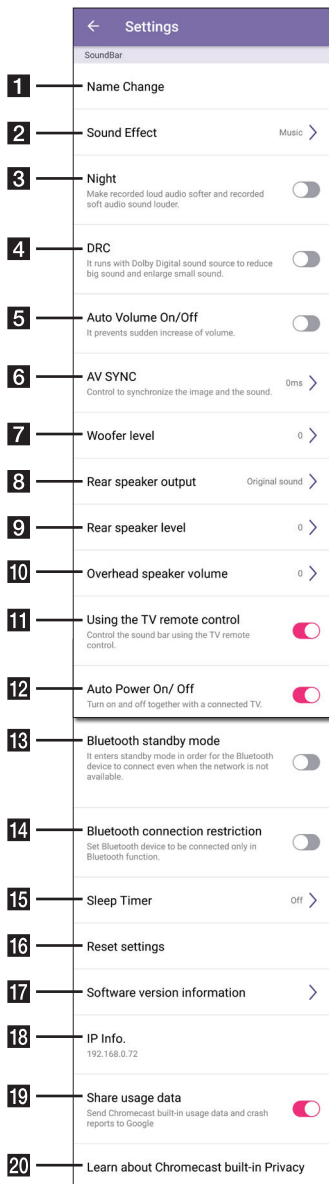

1 [**Изменение имени**] – переименование динамика.

2 [**Звуковой эффект**] - выбор режима звукового эффекта.

3 [**Ночь**] – включение или отключение ночного режима.

4 [**DRC**] – снижение громкости громких звуков и увеличение громкости тихих звуков. (Только Dolby Digital) включает или отключает функцию DRC.

5 [**Вкл/Выкл автоматического уровня громкости**] – включение или отключение функции автоматического управления громкостью.

6 [**AV синхронизация**] – корректировка синхронизации звука и видео.

7 [**громкость сабвуфера**] – корректировка уровня низких частот.

8 [**Выход заднего динамика**] - выберите вывод на тыльные динамики.

9 [**Громкость заднего динамика**] - регулировка уровня громкости тыльных динамиков.

10 [**Громкость динамика, направленного вверх**] - регулировка уровня громкости передних динамиков.

11 [**Использование пульта дистанционного управления телевизора**] - регулировка некоторых функций динамика с помощью пульта ДУ для телевизора.

12 [**Автоматическое Вкл/Выкл питания**] – функция автоматического включения/выключения электропитания.

13 [**Режим ожидания Bluetooth**] – включение или отключения режима ожидания Bluetooth.

14 [**Ограничение на подключение Bluetooth**] – позволяет подключать устройство Bluetooth только при использовании функции Bluetooth или LG TV.

15 [**Таймер автовыключения**] – автоматическое отключение после заданного времени.

16 [**Сброс настроек**] – сброс настройки динамика за исключением сетевых настроек.

17 [**Информация о версии программного обеспечения**] – отображение сведений о текущей версии программного обеспечения и обновление программного обеспечения до самой актуальной версии.

18 [**Информация об IP-адресе.**] - отображает IP-адрес динамика.

19 [**Отправлять данные об использовании**] – выбор того, следует ли отправлять в Google данные об использовании Chromecast, а также отчеты о сбоях.

20 [**О политике конфиденциальности в отношении встроенной технологии Chromecast**] – отображение политики конфиденциальности Chromecast.

Настройки приложения «LG Wi-Fi Speaker»

В боковом меню выберите [Настройки].

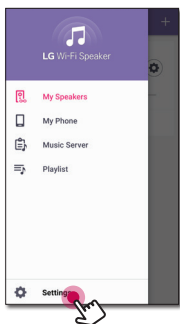

Отображаются настройки приложения «LG Wi-Fi Speaker».

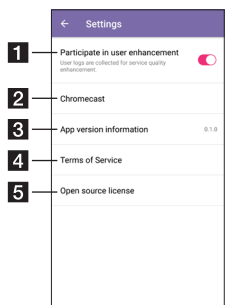

1 [Участие в программе улучшения качества] – позволяет отправлять журналы пользователей для повышения качества обслуживания.

2 [Chromecast] – отображение меню Chromecast.

3 [Информация о версии приложения] – отображение сведений об этой версии приложения.

4 [Правила и условия обслуживания] – отображение условий обслуживания.

5 [Лицензия на открытое ПО] – отображает примечание LGE о программном обеспечении с открытым исходным кодом.

Меню [Chromecast]

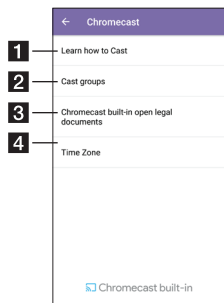

1 [Как начать трансляцию] - сведения о том, как использовать Chromecast.

2 [Группы динамиков] - выберите [О группах динамиков] или [Как запустить трансляцию на группу динамиков] для отображения выбранной информации.

3 [Юридические документы , регулирующие использование встроенной технологии Chromecast] - выберите [Условия использования Google], [политику конфиденциальности] или [Лицензия на открытое ПО] для отображения выбранной информации.

4 [Часовой пояс] - задание часового пояса.

! Примечание

Чтобы использовать группы Cast, установите приложение [Google Home]. Загрузите данное приложение с сайта «App Store» компании Apple или «Play Store» компании Google.

Меню [Часовой пояс]

Автоматический часовой пояс

Предлагается использовать время, предоставляемое сетью.

Задать часовой пояс

Если отменить выбор [Автоматический часовой пояс], вы сможете самостоятельно выбирать часовой пояс.



КРАТКОЕ РУКОВОДСТВО

SMART HI-FI AUDIO саундбар Т.М. LG

Перед началом работы внимательно прочитайте и сохраните данное руководство. Для ознакомления с инструкциями по использованию расширенных функциональных возможностей посетите веб-сайт <http://www.lg.com> и загрузите руководство пользователя. Некоторые фрагменты данного руководства могут содержать описания, отличающиеся для вашего устройства.

МОДЕЛЬ
SK10Y



MFL70460114

www.lg.com

Авторское право © LG Electronics Inc., 2018. Все права защищены.

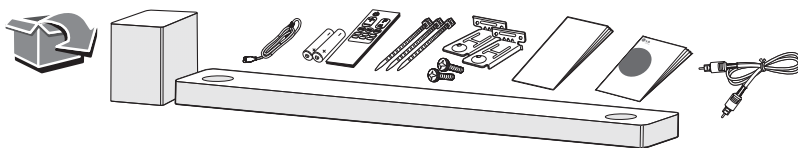

Передняя панель

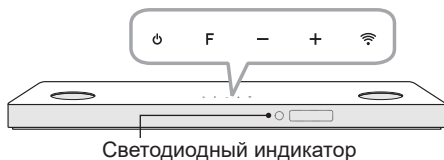

Светодиодный индикатор

⏻ (Ожидание) ··· Включает или выключает устройство.

F (Функция) ·········· Выбор функции

—/+ (Громкость) ········ Настройка уровня громкости

📶 ·········· Выбирает функцию Wi-Fi.

Светодиодный индикатор: отображает состояние подключения.

- Белый (Мигает): Ожидание подключения к сети через функцию Wi-Fi
- Белый (Горит непрерывно): Сетевое соединение завершается функцией Wi-Fi, или выбраны другие функции.
- Белый (Тусклый): Режим ожидания сетевого подключения.
- Красный (Горит непрерывно): Режим ожидания без сетевого подключения.

Задняя панель

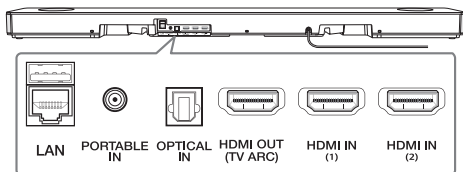

USB (только для сервисного персонала) ·····
Разъем загрузки ПО

LAN ·········· Подключение к роутеру.

PORTABLE IN · Подключение портативного устройства.

OPTICAL IN ··· Подключение к оптическому устройству.

HDMI OUT (TV ARC) ··· Подключение к ТВ.

HDMI IN (1) / HDMI IN (2) ······ Подключение к устройству с выходным разъемом HDMI OUT.

Подключение сабвуфера

Установите беспроводной сабвуфер возле саундбара и следуйте инструкциям.

- 1 Подключите шнур питания основного устройства и беспроводного сабвуфера к розетке.
- 2 Включите саундбар.
- 3 Саундбар **автоматически** подключится к беспроводному сабвуферу. Включится зеленый светодиод сабвуфера.

Подключение сабвуфера вручную

Если сабвуфер не воспроизводит звук, попробуйте выполнить подключение вручную.

- 1 Нажмите кнопку **Pairing** на тыльной стороне беспроводного сабвуфера.
 - Зеленый светодиод на задней панели беспроводного сабвуфера быстро мигает.
(Если зеленый светодиод не мигает, нажмите и удерживайте кнопку «Pairing»).
- 2 Включите саундбар.
- 3 Сопряжение выполнено.
 - Загорится зеленый светодиод на задней панели беспроводного сабвуфера.



Чтобы избежать воздействия помех, создаваемых беспроводным подключением, располагайте саундбар и сабвуфер на расстоянии, превышающем 1 м относительно соответствующего устройства (например, беспроводного маршрутизатора, микроволновки и т. п.).

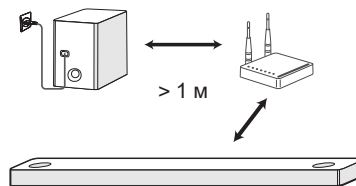

ТВ соединение

Подключите саундбар и телевизор с помощью оптического (A) или HDMI ARC (B) кабеля.

A Подключение через оптический вход

- 1 Подключите саундбар к телевизору, используя оптический кабель.
- 2 Настройте [Внешний динамик (Оптический)] на вашем ТВ.

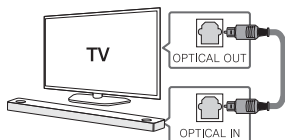

B Подключение через HDMI (ARC)

- 1 Подключите саундбар к телевизору, используя кабель HDMI.
- 2 Настройте [Внешний динамик (HDMI ARC)] в вашем меню настроек ТВ.

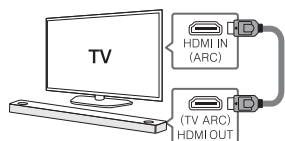

- Подключение HDMI недоступно, если ваш ТВ не поддерживает HDMI ARC.
- Если это устройство подключено одновременно через разъемы OPTICAL и ARC, приоритетом будет обладать сигнал ARC.

Подключение дополнительного устройства

- 1 Подключите внешнее устройство, как показано ниже.

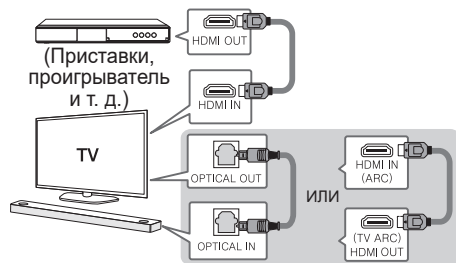

- 2 Задайте источник входного сигнала, несколько раз нажав кнопку F на пульте дистанционного управления.

Сетевое подключение

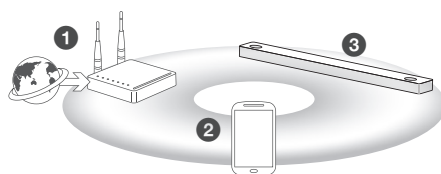

- 1 Проверьте состояние сети. Должен быть установлен роутер, подключенный к сети.
- 2 Подключите ваше смарт-устройство к своей домашней сети.
- 3 Подключите саундбар к электропитанию.



Все устройства должны быть подключены к одному и тому же роутеру.

Скачать приложение LG Wi-Fi Speaker

Загрузите «LG Wi-Fi Speaker» в App Store или в Google Play Store.



Запустите приложение для LG Wi-Fi Speaker

Выполните указания по осуществлению беспроводного подключения, отображаемые на экране.

Пульт дистанционного управления

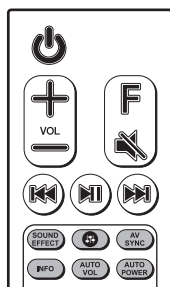

Замена батарей

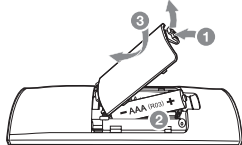

SOUND EFFECT: Выбор режима звукового эффекта.

🔊: Регулирует уровень звука каждого динамика.

AV SYNC: Синхронизируйте звук и изображение.

INFO: Отображает информацию об источнике входного сигнала.

AUTO VOL: Отрегулируйте соответствующим образом слишком громкий или слишком тихий уровень громкости выходного звукового сигнала.

AUTO POWER: Автоматически включается источником входного сигнала.

Дополнительные сведения

Технические характеристики

Требования к электропитанию	См. паспортную табличку.
Потребляемая мощность	См. паспортную табличку. Ждущий сетевой режим: 6,4 Вт (Если активны все сетевые порты.)
Размеры (ширина x высота x длина)	Прибл. 1443,0 мм x 63,0 мм x 146,0 мм
Усилитель (общая ср. квадр. выходная мощность)	550 Вт RMS

Конструкция устройства и его технические характеристики могут быть изменены без предварительного уведомления.



Задние динамики готовы

Готов к объемному звучанию с комплектом тыловых колонок, продается отдельно. (SPK8-S)

Уведомление о программном обеспечении с открытым исходным кодом

Для получения исходного кода по условиям лицензий GPL, LGPL, MPL и других лицензий с открытым исходным кодом, который содержится в данном продукте, посетите веб-сайт: <http://opensource.lge.com>.

Кроме исходного кода, для загрузки доступны все соответствующие условия лицензии, отказ от гарантий и уведомления об авторских правах.

Компания LG Electronics также может предоставить открытый исходный код на компакт-диске за плату, покрывающую связанные с этим расходы (стоимость носителя, пересылки и обработки), по запросу, который следует отправить по адресу электронной почты opensource@lge.com.

Это предложение действительно в течение трех лет с момента последней поставки нами данного продукта. Это предложение актуально для любого получателя данной информации.

Как отключается беспроводное сетевое подключение или беспроводное устройство

Нажмите и удерживайте кнопку «», пока не услышите звуковой сигнал один раз.

Заявление о соответствии



Настоящим LG Electronics заявляет, что тип радиоборудования SMART HI-FI AUDIO саундбар т.м. LG соответствует Директиве 2014/53 / ЕС. Полный текст заявления о соответствии нормативам ЕС доступен по следующему интернет-адресу:

<http://www.lg.com/global/support/cedoc/cedoc#>

К сведению пользователя: это устройство должно устанавливаться и использоваться на расстоянии не менее 20 см от вашего тела.

HDMI™
HIGH-DEFINITION MULTIMEDIA INTERFACE