

РУКОВОДСТВО ПО ЭКСПЛУАТАЦИИ

# Мини-система Hi-Fi Караоке

Перед началом работы внимательно прочитайте и сохраните данное руководство.

МОДЕЛЬ  
DM5360K (DM5360K, DMS5360F)



# Информация по технике безопасности



**ВНИМАНИЕ**  
Не открывать, опасность удара электрическим током



**ВНИМАНИЕ:** ВО ИЗБЕЖАНИЕ ПОРАЖЕНИЯ ЭЛЕКТРИЧЕСКИМ ТОКОМ НЕ СНИМАЙТЕ КОРПУС (ИЛИ ЗАДНЮЮ ЧАСТЬ). ЗАПРЕЩАЕТСЯ САМОСТОЯТЕЛЬНЫЙ РЕМОНТ ДЕТАЛЕЙ. ОБРАТИТЕСЬ В СЛУЖБУ СЕРВИСА.

Символ молнии в треугольнике означает, что в корпусе находятся неизолированные детали под напряжением, представляющие опасность поражения электрическим током.



Восклицательный знак в треугольнике обращает внимание пользователя на наличие важной информации по использованию (ремонту) в сопроводительной документации к устройству.



**ВНИМАНИЕ:** НЕ ПОДВЕРГАЙТЕ УСТРОЙСТВО ВОЗДЕЙСТВИЮ ВЛАГИ ВО ИЗБЕЖАНИЕ ПОЖАРА ИЛИ ПОРАЖЕНИЯ ЭЛЕКТРИЧЕСКИМ ТОКОМ.

**ВНИМАНИЕ:** Устройство не должно подвергаться воздействию воды (брызгам, каплям); на устройство нельзя ставить емкости с жидкостью (например, вазы).

**ВНИМАНИЕ:** Запрещается устанавливать устройство в ограниченном пространстве, например, в книжном шкафу и т.п.

**ВНИМАНИЕ:** Не используйте высоковольтные устройства рядом с этим изделием. (Пример: электрическая мухобойка.) Этот продукт может неправильно работать из-за электрических разрядов.

**ВНИМАНИЕ:** Не допускается перекрывание вентиляционных отверстий. Установка

аппаратуры должна производиться в соответствии с инструкциями изготовителя. Прорези и отверстия в корпусе предназначены для вентиляции, обеспечивающей надлежащие рабочие условия и предохраняющей от перегрева. Категорически не допускается перекрывание отверстий за счет размещения аппаратуры на кровати, диване, ковре или других аналогичных поверхностях. Не допускается размещение аппаратуры во встроенной мебели наподобие книжного шкафа или стойки за исключением обеспечения надлежащей вентиляции или прямых указаний изготовителя.



**ВНИМАНИЕ:** В целях надлежащего использования устройства внимательно прочтите и сохраните данное руководство пользователя. Для проведения ремонта обращайтесь в авторизованный сервисный центр. Применение иных пультов управления, настроек и режимов работы, чем те, что указаны ниже, может привести к появлению вредного радиационного излучения.

Чтобы избежать прямого воздействия луча лазера, не пытайтесь вскрывать корпус устройства.

## МЕРЫ ПРЕДОСТОРОЖНОСТИ, связанные со шнуром питания

Для большинства приборов рекомендуется размещение на отдельной электрической цепи. То есть на цепи с одной розеткой, питающей исключительно данное устройство и не имеющей дополнительных розеток или разветвлений. См. страницу технических параметров данного руководства пользователя. Не перегружайте стенные розетки. Перегруженные, поврежденные, неплотно закрепленные стенные розетки, удлинители, потертые шнуры питания, провода с поврежденной или растрескавшейся изоляцией могут представлять опасность. Любой из перечисленных фактов может стать

причиной поражения электрическим током или пожара. Периодически проверяйте состояние шнура устройства. При наличии следов повреждения пользование устройством необходимо прекратить, шнур отсоединить и обратиться за его заменой в авторизованный сервисный центр. Избегайте механического воздействия на шнур питания: скручивания, сгибания, заземления дверью, частого наступания. Обращайте особое внимание на разъемы, стенные розетки и места выхода шнура из устройства. Разъем электропитания является отсоединяющим устройством. В случае чрезвычайной ситуации разъем электропитания должен быть легко доступен.

Устройство оборудовано с переносной батареей или аккумулятором.

#### **Безопасный способ извлечь батарею или аккумулятор из оборудования:**

Извлеките старую батарею или аккумулятор, при сборке повторите действия в обратном порядке. Для предотвращения загрязнения окружающей среды и возможного нанесения вреда людям и животным старые батареи или аккумулятор необходимо поместить в соответствующие контейнеры на пунктах сбора мусора. Не выбрасывайте батареи или аккумуляторы вместе с другим мусором. Рекомендуется использовать местные бесплатные службы по утилизации батарей и аккумуляторов. Аккумулятор не следует подвергать воздействию тепла, например, воздействию прямого солнечного света, огня и подобных источников.

**ВНИМАНИЕ!** Сведения об обеспечении безопасности устройства, включая информацию об идентификации изделия, напряжении питания и т. п., см. на главном ярлыке на нижней или какой-либо другой стороне изделия.

**ВНИМАНИЕ:** Не помещайте на устройство источники открытого пламени, например зажжённые свечи.

### Обозначения

~	Относится к переменному току (пер. ток).
≡	Относится к постоянному току (пост. ток).
□	Относится к оборудованию с классом защиты II.
⏻	Относится к режиму ожидания.
I	Относится к режиму “ВКЛ” (электропитание).
⚡	Указывает на наличие опасного напряжения.

# Содержание

## 1 Начало работы

- 2 Информация по технике безопасности
- 6 Уникальные характеристики
  - Full HD высшего качества
  - BLUETOOTH®
- 7 Введение
  - Тип воспроизводимых дисков
  - Появление символа  $\emptyset$
  - Символы, используемые в данном руководстве
  - Региональные коды
- 8 Воспроизводимые файлы
  - Требования к музыкальным файлам MP3/ WMA
  - Требования к фото-файлам
  - Требования к видеофайлу
- 9 Пульт управления
- 10 Передняя панель
- 11 Задняя панель

## 2 Подключение

- 12 Подключение динамиков
- 12 Подключение к телевизору
  - HDMI подключение
  - Подключение через видеовыход
  - Настройка разрешения
- 14 Разрешение экрана
- 14 Подключение дополнительного оборудования
  - Подключение [AUX (L/R) INPUT]
  - Подключение USB-устройства

## 3 Настройка системы

- 16 Настройки меню
  - Языковые настройки в экранном меню при первом включении
  - Вызов и выход из меню настроек
  - Язык
  - Экран
  - Аудио

- 19 – Блокировка (родительский контроль)

## 4 Эксплуатация

- 20 Работа с меню (начало)
- 20 Основные операции
- 22 Использование технологии BLUETOOTH®
  - Прослушивание музыки, хранящейся на устройствах с BLUETOOTH
- 24 Работа с радиостанциями
  - Прослушивание радиостанций
  - Улучшение качества приема в FM-диапазоне
  - Фиксированные настройки на радиостанции
  - Удаление всех сохраненных радиостанций
  - Удаление сохраненной радиостанции
- 25 Дополнительные возможности
  - Вызов на экран информации о диске
  - Вызов меню DVD
  - Выбор главы DVD
  - Воспроизведение с повышенной скоростью
  - Экранная заставка
  - Воспроизведение с определенного момента
  - Возобновление воспроизведения
  - Выбор языка субтитров
  - Создание списка воспроизведения
  - Просмотр фотографий
- 28 Настройка звука
  - Выбор режима объемного звучания
- 29 Другие действия
  - Настройка таймера отключения
  - Затемнение экрана
  - Временное отключение звука
  - Запоминание последней сцены
  - Возобновление питания - опция
  - Выбор системы цветности - опция
- 30 – VOCAL FADER (Смягчение голоса)
- 30 – Использование микрофона

- 31 Установка времени
- 32 – Приглушение громкости вокала
- 32 – Как отключить беспроводную сеть или беспроводное устройство
- 33 – Функция автоматического включения AUTO POWER
- 33 – Автоматическое изменение функции

## **5 Устранение неисправностей**

---

- 34 Устранение неисправностей

## **6 Приложение**

---

- 36 Техническое обслуживание
- 36 – Транспортировка устройства
- 36 – Рекомендации по использованию дисков
- 37 Рекомендации по использованию дисков
- 38 Языковые коды
- 39 Торговые марки и лицензии
- 40 Технические параметры

1

2

3

4

5

6

## Уникальные характеристики

### Full HD высшего качества

Высокое качество цифрового изображения при простой настройке.

### BLUETOOTH®

Слушайте музыку со своего устройства **Bluetooth**.

# Введение

## Тип воспроизводимых дисков

Это устройство воспроизводит диски DVD±R/RW и CD-R/RW, которые содержат аудиодорожки, MP3, WMA и файлы JPEG. Некоторые виды дисков (DVD±RW/ DVD±R или CD-RW/ CD-R) не могут быть воспроизведены на этом проигрывателе в силу качества записи, состояния диска, характеристик записывающего устройства и программы для записи.



DVD-VIDEO (размер 8 см/12 см)

Диски, например, с фильмами, купленные или взятые в прокате.



DVD±R (размер 8 см/12 см)  
Видео, только завершенные диски.



DVD-RW (размер 8 см/12 см)  
Видео, только завершенные диски.



DVD+R: Только видео.  
Поддерживает также двухслойные диски.



DVD+RW (размер 8 см/12 см)  
Видео, только завершенные диски.



Audio CD: Музыкальные CD или CD-R/CDRW в формате музыкального CD, продаваемые в магазинах.

## Символы, используемые в данном руководстве



DVD-Video, DVD±R/RW в режиме видеозаписи VR, Video без возможности последующей записи



Аудио CDs



Файлы фильмов



Музыкальные файлы на диске или USB-накопителе



Файлы фотографий, содержащиеся на USB-носителе/диске

### ! ПРИМЕЧАНИЯ

Содержит информацию об особенностях работы и рабочих характеристиках.

### ! СОВЕТ

Содержит рекомендации и советы по правильному использованию.

### ! ВНИМАНИЕ

Предупреждает о возможном повреждении при неправильном использовании.

## Региональные коды

На данном устройстве напечатан код региона. Это устройство может воспроизводить только диски DVD с такой же пометкой, что и устройство, или с пометкой "ВСЕ".

- На упаковке большинства DVD имеется изображение глобуса с одним или несколькими числами. Это число должно совпадать с региональным кодом устройства. В противном случае воспроизведение диска невозможно.
- Если региональный код DVD отличается от кода устройства, на экране телевизора появится сообщение «Check Regional Code» («Проверьте региональный код»).

## Появление символа Ⓞ

«Ⓞ» может появиться на экране телевизора в ходе работы. Он означает, что функция, описанная в руководстве пользователя, недоступна на данном диске.

## Воспроизводимые файлы

### Требования к музыкальным файлам MP3/ WMA

С устройством совместимы следующие файлы MP3/ WMA:

- Частота дискретизации: 32 кГц - 48 кГц (MP3), 32 кГц - 48 кГц (WMA)
- Скорость передачи: 32 Кбит/с - 320 Кбит/с (MP3), 40 Кбит/с - 192 Кбит/с (WMA)
- Поддерживаемые версии: v2, v7, v8, v9
- Максимальное количество файлов: до 999
- Расширение файлов «.mp3»/ «.wma»
- Файловый формат CD-ROM: ISO9660/ JOLIJET
- Рекомендуем использовать программу Easy-CD Creator, создающую файловую систему стандарта ISO9660.
- Для того чтобы диски могли воспроизводиться на проигрывателях LG, необходимо установить вариант [Mastered] при форматировании перезаписываемых дисков. При выборе варианта Live File System последующее воспроизведение на проигрывателях LG невозможно. (Mastered /Файловая система LFS: система форматирования дисков для Windows Vista)

Режим DTS не поддерживается. При использовании аудио формата DTS звук не воспроизводится.

### Требования к фото-файлам

На данном устройстве возможно просматривать файлы с фотографиями, соответствующие следующим показателям:

- Максимальный размер: 2760 x 2048 пикселей
- Максимальное количество файлов: до 999
- Некоторые диски могут не воспроизводиться из-за другого формата записи или состояния диска.
- Расширение файлов «.jpg»
- Файловый формат CD-ROM: ISO9660/ JOLIJET

### Требования к видеофайлу

Требования к видеофайлам на этом устройстве ограничиваются следующим образом:

- Разрешение: в пределах 720 x 576 (Ш x В) пикселей.
- Имя файла субтитров DivX не должно превышать 45 знаков.
- При наличии в видеофайле недопустимого кода он будет отображаться как метка (" \_ ").
- Частота кадров: менее 30 кадров в секунду.
- Если аудио и видео-поток записанного файла не чередуются, выводится или изображение, или звук.
- Видеофайл, доступный для воспроизведения : ".avi", ".mpg", ".mpeg"
- Воспроизводимые форматы субтитров: SubRip (\*.srt/ \*.txt), SAMI (\*.smi), SubStation Alpha (\*.ssa/ \*.txt), MicroDVD (\*.sub/ \*.txt), SubViewer 2.0 (\*.sub/ \*.txt), Vobsub (\*.sub)
- Воспроизводимые форматы кодеков: "Xvid", "MPEG-1", "MPEG-2"
- Воспроизводимый формат звукового сопровождения : "AC3", "PCM", "MP3", "WMA",
- Частота дискретизации: 32 кГц - 48 кГц (MP3), 32 кГц - 48 кГц (WMA)
- Скорость передачи: 32 Кбит/с - 320 Кбит/с (MP3), 40 Кбит/с - 192 Кбит/с (WMA)
- Устройство не поддерживает диски, записанные в системе LFS.
- Если имя файла фильма отличается от имени файла субтитров, то во время воспроизведения видеофайла субтитры могут не отображаться.
- Если воспроизводить файл Xvid, характеристики которого отличаются от стандартных характеристики Xvid, устройство может не работать надлежащим образом.
- Если воспроизводится видеофайл GMC, характеризующийся несколькими точками деформации, экран воспроизведения видео не будет непрерывным.



# Пульт управления

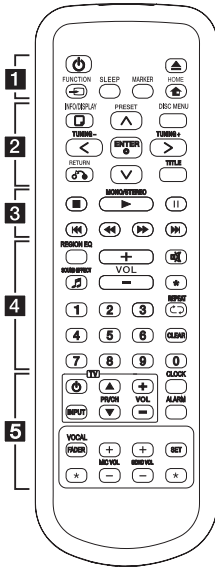

## Замена батарей



Снимите крышку отсека для батарей на задней части пульта дистанционного управления и вставьте две батареи, соблюдая полярность **+** и **-**.

..... **1** .....

**⏻** (Режим ожидания / Вкл): Включение и выключение устройства.

**⏮** (открыть/закрыть): Открывает и закрывает дисковод.

**⏪** **FUNCTION**: изменение источника сигнала.

**SLEEP**: Установка времени выключения системы. (Затемнение: яркость дисплея уменьшается наполовину)

**MARKER**: Выделяет список воспроизведения.

**🏠 HOME**: отображение меню [Меню].

..... **2** .....

**ℹ INFO/DISPLAY**: Доступ к экранному меню.

**DISC MENU**: Доступ к меню DVD.

**⬆ / ⬇ / ⬅ / ➡** (вверх/вниз/влево/вправо): Используется для перемещения по экранному меню.

**PRESET (Λ / V)**: Выбирает радиопрограмму.

**TUNING +/-**: Настраивает на желаемую станцию.

**⊙ ENTER**: Подтверждение выбора пункта меню. Предварительная настройка радиостанций.

**↶ RETURN**: Возврат назад в меню или выход из меню настройки.

**TITLE**: Если у диска есть меню, его заголовки выводятся на экран. В противном случае меню не появляется.

..... **3** .....

**■ (Стоп)**: Останавливает воспроизведение.

**▶ (Воспроизведение)**

**MONO/STEREO**: Выбирает режим воспроизведения Mono/стерео.

**⏸ (Пауза)**: Пауза.

**⏮ / ⏭ (Пропуск)**: Переход к следующему или предыдущему разделу/треку/файлу.

**⏮ / ⏭ (Сканирование)**: Поиск в предыдущем или следующем.

..... **4** .....

**REGION EQ**: Выбирает региональный эквалайзер.

**🔊 SOUND EFFECT**: Выбор режима звука.

**VOL +/- (Громкость)**: Регулировка громкости колонок.

**🔇 (Отключение звука)**: Без звука.

**★**: Кнопка отсутствует.

**Цифровые кнопки от 0 до 9**: Выбор из цифрового списка в меню.

**↺ REPEAT**: Выбор режима воспроизведения (Случайный порядок, повтор)

**CLEAR**: Обнуление введенной информации.

..... **5** .....

**Кнопки управления телевизором**: Управление телевизором. (Только для телевизоров LG)

- Можно также изменять громкость, источник входного сигнала и включать/выключать телевизор LG. Удерживайте **⏻ (TV)** и несколько раз нажимайте кнопку **PR/CH (▲/▼)** до тех пор, пока телевизор не включится или не выключится.

**CLOCK**: Установка часов и выбор времени.

**ALARM**: Функция ALARM позволяет задать время запуска воспроизведения с компакт-диска или USB-устройства, а также время начала приема сигнала тюнером.

**VOCAL FADER**: Вы можете пользоваться такой функцией, как караоке, уменьшив громкость воспроизведения голоса певца на различных источниках.

**MIC VOL +/- (Громкость микрофона)**: Изменяет уровень громкости микрофона.

**ECHO VOL +/- (Громкость)**: Изменяет громкость эхо.

**SET**: подтверждение установки.

**★**: Кнопка отсутствует.

## Передняя панель

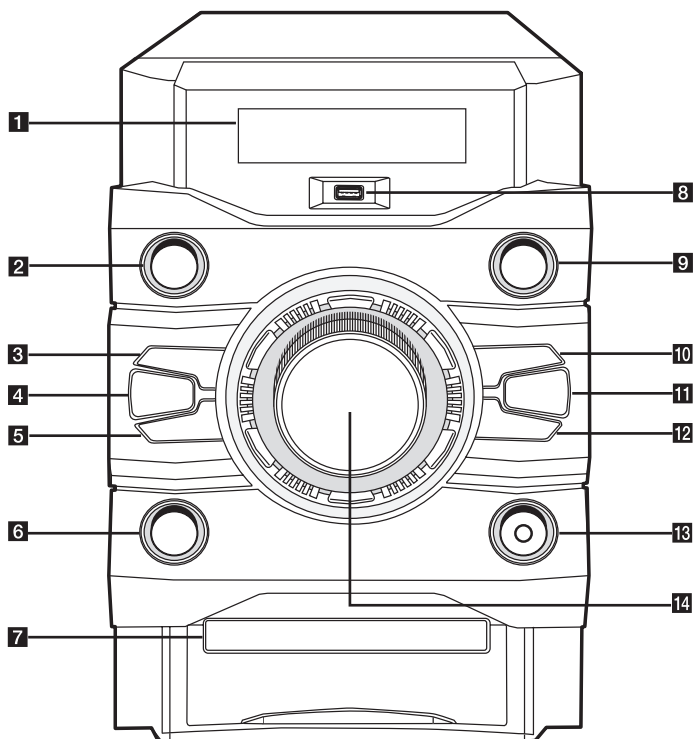

- 1** Окно дисплея
- 2**  $\text{P}$ / $\text{I}$  (Режим ожидания / Включение)  
Включает и выключает питание.
- 3**  $\text{>>|}$  (Пропустить / Найти)  
- Переход к следующей записи / файлу / разделу.  
- Настраивает на желаемую станцию.
- 4** **B. BLAST** (Басовые звуки)  
Нажмите, чтобы напрямую выбрать эффект BASS
- 5**  $\text{I}<<$  (Пропустить / Найти)  
- Переход к предыдущей записи/файлу/ разделу.  
- Настраивает на желаемую станцию.
- 6** **MIC VOLUME** (Громкость микрофона)  
Регулировка громкости микрофона.
- 7** Лоток для диска
- 8** USB-порт  
Вы можете воспроизводить файлы, подключив USB устройство.
- 9** **FUNCTION**  
Переключение источников входного сигнала.
- 10**  $\text{>||}$  (Воспроизведение / пауза)  
- начинает или приостанавливает воспроизведение.  
- Выбирает режим моно/стерео.
- 11** **REGION EQ**  
выбирает региональный эквалайзер.
- 12**  $\text{^}$  (Открыть / Закрыть)  
Открывает и закрывает дисковод.
- 13** Разъем **MIC** (микрофон)  
Подключение микрофона.
- 14** **MASTER VOLUME**  
Корректирует громкость звука динамика.

## Задняя панель

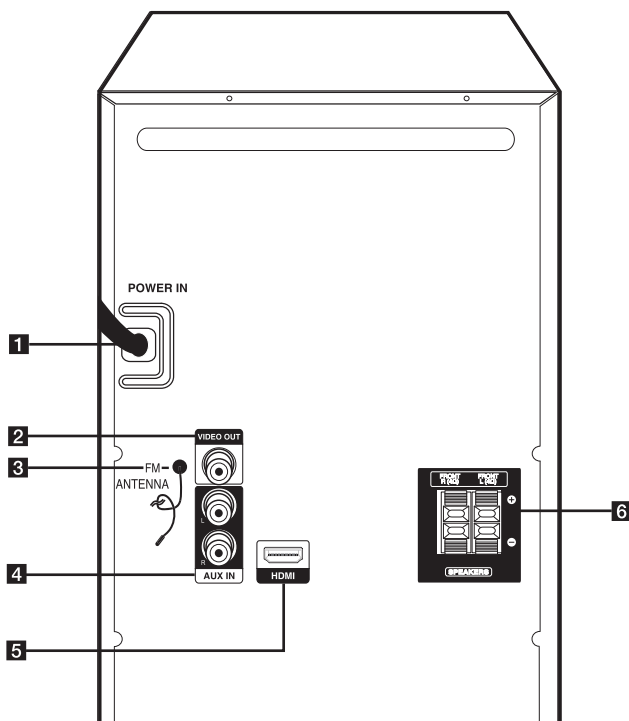

### 1 POWER IN

### 2 VIDEO OUT

Подключение к ТВ.

### 3 ANTENNA (FM-диапазон)

### 4 Разъемы AUX IN (Левый/Правый)

Подключение дополнительного устройства.

### 5 HDMI

Подключение к ТВ.

### 6 Оконечная клемма SPEAKERS

## Подключение динамиков

Поочередно нажмите на пластиковые штырьки, чтобы открыть соединительные разъемы устройства и вставить в них кабель. После установки кабеля отпускаяте штырек.

Подсоедините черный контакт каждого провода к клемме с маркировкой – (минус), а другой контакт к клемме с маркировкой + (плюс).

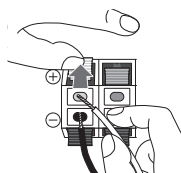

### ВНИМАНИЕ

- Проследите, чтобы дети не засовывали руки или посторонние предметы в воздухопровод колонок. Воздуховод колонок – отверстие в корпусе колонки, придающее более объемное звучание басам.
- Необходимо располагать динамики подальше от экрана телевизора или монитора ПК.
- Используйте только динамик, поставляемый вместе с этим устройством. Использование любого другого динамика может привести к сбою в работе.
- Не нажимайте на диафрагму и пылезащитную крышку динамика.

## Подключение к телевизору

Используйте одно из соединений – в соответствии с возможностями своего оборудования.



### ПРИМЕЧАНИЯ

- Аппарат предусматривает несколько типов разъемов для различных телевизоров и прочего оборудования. Выберите один из типов подключений, описанных в этой инструкции.
- Чтобы найти оптимальный тип подключения, пожалуйста, читайте инструкции к своему телевизору, стереосистеме или другому оборудованию.



### ВНИМАНИЕ

- Убедитесь, что аппарат подключен к телевизору напрямую. Настройте телевизор на соответствующий видеоисточник.
- Не подключайте данный аппарат через видеомагнитофон. Изображение может искажаться.

## HDMI подключение

Если у Вас есть телевизор с HDMI или монитор. Вы можете подсоединить его к домашнему кинотеатру при помощи HDMI-кабеля (тип A, Высокоскоростной кабель HDMI™).

Подключите разъем HDMI к разъему HDMI IN на HDMI-совместимом телевизоре или мониторе.

Установите источник сигнала телевизора на HDMI (обратитесь к руководству пользователя телевизора).

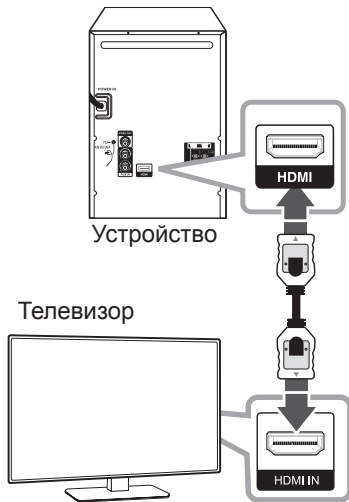

### ! СОВЕТ

- Подключение HDMI позволит Вам получить истинное наслаждение от качества цифрового звука и изображения.
- Когда Вы используете HDMI-соединение, Вы можете изменить разрешение для HDMI-выхода. (Обращайтесь к разделу «Установка разрешения» на стр.14)

### ! ВНИМАНИЕ

- Изменение разрешения после того, как установлено соединение, может привести к сбою. Для решения этой проблемы выключите аппарат, а потом включите снова.
- Если HDMI-подключение с системой HDCP не верифицировано, экран телевизора может стать либо чёрным, либо зелёным, либо может появиться неожиданный шум. В этом случае, проверьте HDMI-соединение или отсоедините HDMI-кабель.
- Убедитесь, что устройство подключено непосредственно к телевизору. Настройте телевизор на подходящий канал видеовхода.

### ! ПРИМЕЧАНИЯ

- Если подсоединённое HDMI-устройство не подходит к аудиовыходу домашнего кинотеатра, звук HDMI-устройства может быть искажён или отсутствовать.
- Когда Вы подсоединяете соответствующее устройство HDMI или DVI, убедитесь в следующем:
  - По возможности отключите HDMI/DVI-устройство и данный аппарат. Затем включите HDMI/DVI – устройство, а через 30 секунд включите аппарат.
  - Вход видео подсоединяемого устройства установлен для данного аппарата правильно.
  - Подсоединяемое устройство совместимо с разрешениями экрана 720 x 480i (или 576i), 720 x 480p (или 576p), 1280 x 720p, 1920 x 1080i или 1920 x 1080p.
- Не все HDMI/DVI-устройства с системой HDCP (защита широкополосных цифровых данных) будут работать с данным аппаратом.
  - Изображение будет искажённым, если устройство не обеспечено системой HDCP.
  - Аппарат может не воспроизводить и экран телевизора может стать чёрным либо зелёным, либо может появиться неожиданный шум.
- При шуме и линиях на экране, проверьте кабель HDMI и используйте кабель серии выше, Высокоскоростной кабель HDMI™.
- Если вы используете функцию **Bluetooth** устройства, выходной аудиосигнал не будет подаваться на HDMI-устройство.

## Подключение через видеовыход

Соедините ВИДЕОВЫХОД (VIDEO OUT) устройства и видеовыход телевизора видеокабелем.

При этом звук выводится на колонки системы.

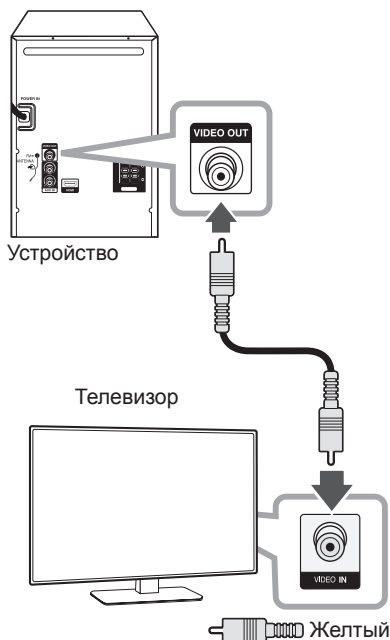

## Настройка разрешения

Данное устройство обеспечивает несколько режимов выходного разрешения для порта HDMI. Вы можете изменить разрешение в меню [Установка].

1. Нажмите кнопку **HOME**.
2. С помощью **▲/▼/◀/▶** выберите [Установка] и нажмите **ENTER**. Появляется меню [Установка].



3. С помощью **▲/▼** выберите опцию [Экран], затем нажмите **▶** для перехода на второй уровень.
4. С помощью **▲/▼** выберите опцию [Разрешение], затем нажмите **▶** для перехода на третий уровень.
5. С помощью **▲/▼** выберите желаемое разрешение, для подтверждения выбора нажмите **ENTER**.

### ! ПРИМЕЧАНИЯ

Если Ваш телевизор не принимает разрешение, которое вы установили на плеере, Вы можете выставить разрешение 480p (или 576p) следующим образом:

Нажмите и держите **■** более 5 секунд.

## Разрешение экрана

Разрешение, отображаемое на дисплее, может отличаться от реального разрешения в зависимости от типа соединения.

[HDMI]: 1080p, 1080i, 720p, 480p (или 576p) и 480i (или 576i)

[VIDEO OUT]: 480i (или 576i)

## Подключение дополнительного оборудования

### Подключение [AUX (L/R) INPUT]

Подключите выход дополнительного устройства (видеокамера, телевизор, плеер и т. п.) к разъему **AUX IN (L/R)**.

Если у вашего устройства есть только один выход аудио (моно), соедините его с левым гнездом звукового входа на устройстве.

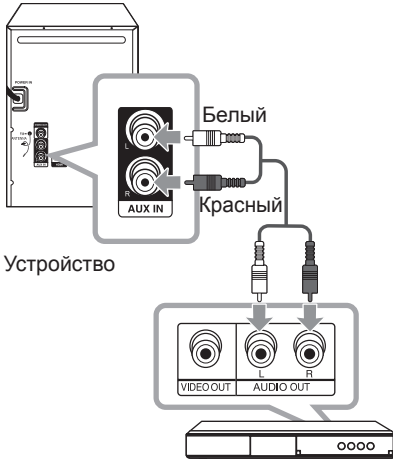

Устройство

## Подключение USB-устройства

Соедините USB-порт носителя (MP3-плеера и т.п.) с USB-портом на передней панели устройства.

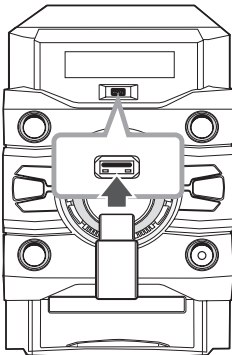

### ! ПРИМЕЧАНИЯ

Извлечение USB-устройства

1. Выберите другой режим работы или дважды нажмите ■.
2. Извлеките USB из устройства.

### Совместимые USB-устройства

- MP3-плееры, MP3-флэш-плееры.
- Флэш-накопители USB: Устройства, поддерживающие USB 2.0 или USB 1.1.
- Аппарат может не поддерживать некоторые типы USB-устройств.

### Требования к USB-устройствам

- Не поддерживаются устройства, требующие дополнительную установку программ при подключении к компьютеру.
- Не вынимать USB-устройство во время его работы.
- Чем больше емкость USB-устройства, тем больше времени займет поиск.
- Выполняйте резервное копирование данных во избежание их потери.
- USB-устройство не определяется при использовании USB-удлиителя или USB-концентратора.
- Файловая система NTFS не поддерживается. (Поддерживается файловая система FAT(16/32)).
- Количество поддерживаемых файлов: не более 1000.
- Внешние жесткие диски, картридеры, блокируемые устройства, или USB-устройства с жестким диском не поддерживаются.
- USB-порт устройства нельзя подключать к компьютеру. Устройство не может использоваться в качестве хранилища информации.
- Некоторые USB-устройства могут не работать с данной системой.

## Настройки меню

Меню Setup (настройки) предназначено для регулировки настроек, в частности, изображения и звука.

Среди прочего можно выбрать язык субтитров и меню Setup. Подробно о каждом пункте меню настроек Setup см. на стр. 16 – 19.

### Языковые настройки в экранном меню при первом включении

Во время первого включения устройства на экране телевизора появляется меню языковой настройки. Перед началом использования необходимо выбрать исходный язык. В качестве языка по умолчанию будет выбран английский.

1. Нажмите **⏻/⏮** на устройстве или **⏻** на пульте дистанционного управления, чтобы включить устройство. На экране появится меню настройки языка интерфейса.
2. Выберите язык с помощью **⏮/⏭/⏪/⏩** и нажмите **⏻ ENTER**. Появится меню подтверждения.

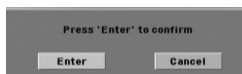

3. Чтобы завершить настройку языка, выберите [Enter] с помощью **⏮/⏭** и нажмите **⏻ ENTER**.

## Вызов и выход из меню настроек

1. Нажмите **⏮ HOME**.  
отображение меню [Меню].



2. Выберите [Установка] при помощи **⏮/⏭**.
3. Нажмите **⏻ ENTER**.  
На экране появляется меню [Установка].
4. Нажмите **⏮ HOME** или **⏮ RETURN** для выхода из меню [Установка].

### Справочное меню для установки

Меню	Кнопки	Действие
▲▼ Перемещ	⏮ / ⏭	Переход в другое меню.
◀ Перемещ	<	Переход на предыдущий уровень.
▶ Перемещ	>	Переход на следующий уровень или выбор меню.
⏮ Закреть	⏮ RETURN	Выход из меню [Setup].
⏻ Выбрать	⏻ ENTER	Подтверждение меню.



## Язык

### Языковое меню

Выберите язык для меню Setup (Настройка) и экранного меню.

### Аудио диск / Титры на диске/ Меню диска

Выберите язык воспроизведения аудиодорожки, язык субтитров и язык главного меню диска.

#### [Оригинал]

Так обозначается исходный язык, использованный при записи диска.

#### [Другой]

Для смены языка с помощью цифровых кнопок и кнопки **ENTER** введите четырехзначный числовой код из списка языков на странице 38. При неправильном вводе кода нажмите **CLEAR**.

#### [Выкл (для субтитров)]

Выключите Субтитры.

## Экран

### Формат ТВ

Выберите формат экрана исходя из формы экрана телевизора.

#### [4:3]

Выберите данный вариант в случае подключения стандартного телевизора с экраном 4:3.

#### [16:9]

Выберите данный вариант в случае подключения широкоформатного телевизора с экраном 16:9.

### Режим дисплея

Режим отображения применяется только для формата экрана 4:3.

#### [Конверт]

Изображение широкоэкранный формата между двумя полосами сверху и снизу от него.

#### [Полноэкранный]

Изображение широкоэкранный формата на весь экран с «отсечением» боковых сторон. (Если диск/файл не поддерживает режим Pan Scan, изображение будет отображаться в режиме Letterbox).

### Разрешение

Установка выходного разрешения для видеосигнала HDMI. (За информацией о разрешении обращайтесь к разделу «Установка разрешения» на стр. 14)

#### [Auto]

При подключении сигнала с разъема HDMI к телевизору с функцией EDID (расширенная идентификация дисплея) автоматически устанавливается разрешение, наиболее подходящее для данного телевизора. Если подключен только разъем VIDEO OUT, по умолчанию устанавливается разрешение 480i (или 576i).

#### [1080p]

Выводит 1080 линий видеосигнала с прогрессивной развёрткой.

#### [1080i]

Выводит 1080 линий видеосигнала с чересстрочной развёрткой.

#### [720p]

Выводит 720 линий видеосигнала с прогрессивной развёрткой.

#### [480p (Или 576p)]

Выводит 480 (Или 576) линий видеосигнала с прогрессивной развёрткой.

#### [480i (Или 576i)]

Выводит 480 (Или 576) линий видеосигнала с чересстрочной развёрткой.

## Аудио

### DRC (Контроль динамического диапазона)

Сделайте звук более четким при малой громкости (только для Dolby Digital). Для включения этого эффекта выберите [Вкл].

### Голос

Для объединения каналов караоке и обычных стереоканалов выберите [Вкл]. Функция доступна только для многоканальных DVD с записью караоке.

### Синхронизация цифрового аудио- и видеосигнала

Иногда в цифровых телевизорах может возникать проблема отставания видеосигнала от аудиосигнала. Если это происходит, Вы можете настроить время задержки звука, таким образом звук будет ждать, пока не появится картинка: это называется HD AV синхронизацией (синхронизацией цифрового аудио- и видеосигнала). Используйте  $\wedge$ / $\vee$  (на пульте дистанционного управления) для прокрутки вверх и вниз, чтобы отрегулировать время задержки звука, которое может быть установлено в диапазоне от 0 до 300 мсек.

## Полукараоке

Когда воспроизведение раздела, композиции или дорожки будет полностью закончено, данная функция показывает на экране набранные баллы, сопровождаемые звуком.

### [On]

По окончании пения на экране появляются баллы.

### [Off]

Баллы и звук фанфар отключены.

## ! ПРИМЕЧАНИЯ

- Для данной функции можно использовать диски DVD и DVD для караоке с двумя и более дорожками.
- Если во время просмотра фильмов при переходе к следующему разделу появляются баллы или фанфары, отключите функцию полукараоке в меню настроек SETUP (НАСТРОЙКА) или отсоедините микрофон.
- Данная функция активна в режиме DVD/CD.
- Функция полукараоке доступна только при подключенном микрофоне.
- Если вы не используете микрофон, уменьшите уровень громкости звука и отсоедините микрофон.

## Блокировка (родительский контроль)

### Настройка регионального кода при первом включении

При первом использовании этой функции необходимо ввести код местности.

1. Выберите меню блокировки [Блокировка] и нажмите **>**.
2. Нажмите **>**.  
Для доступа к вариантам блокировки [Блокировка], необходимо ввести созданный вами пароль. Введите пароль и нажмите **⊙ ENTER**. Снова введите пароль и подтвердите его, нажав **⊙ ENTER**. Если перед нажатием **⊙ ENTER** вы ошиблись, нажмите **CLEAR**.
3. Выберите первый символ с помощью кнопок **Λ/V**.
4. Нажмите **⊙ ENTER** и выберите следующий символ с помощью кнопок **Λ/V**.
5. Для подтверждения указанного кода местности нажмите **⊙ ENTER**.

### Рейтинг

Блокирует воспроизведение DVD с оценкой в зависимости от их содержания. Не все диски имеют оценку.

1. В меню блокировка [Блокировка] выберите пункт оценка [Рейтинг] и нажмите **>**.
2. Введите пароль и нажмите **⊙ ENTER**.
3. С помощью кнопок **Λ/V** выберите оценку от 1 до 8.

#### [Рейтинг 1-8]

Оценка один (1) предусматривает самые большие ограничения, а оценка восемь (8) – самые маленькие.

#### [Разблoк]

При выборе разблокировки Unlock функция родительского контроля отключается, и диски воспроизводятся полностью.

4. Для подтверждения выбранной оценки нажмите **⊙ ENTER**.

### Пароль

Позволяет ввести или изменить пароль.

1. Выберите пункт пароль [Пароль] в меню блокировки [Блокировка] и нажмите **>**.
2. Нажмите **⊙ ENTER**.
3. Введите пароль и нажмите **⊙ ENTER**.  
Для изменения пароля выделите пункт изменить [Изменить] и нажмите **⊙ ENTER**. Введите пароль и нажмите **⊙ ENTER**. Повторите пароль и подтвердите его, нажав **⊙ ENTER**.
4. Для выхода из меню нажмите **⬆ HOME**.

#### ! ПРИМЕЧАНИЯ

Если вы забыли пароль, его можно удалить следующим образом:

1. Выберите раздел [Установка] в меню [Меню].
2. Введите 6-значное число «210499» и нажмите **⊙ ENTER**. Пароль удален.

### Код региона

Введите Код региона, по стандартам которой производилась оценка диска, из списка на странице 37.

1. Выберите код местности [Код региона] в меню блокировки [Блокировка] и нажмите **>**.
2. Введите пароль и нажмите **⊙ ENTER**.
3. Выберите первый символ с помощью кнопок **Λ/V**.
4. Нажмите **⊙ ENTER** и выберите следующий символ с помощью кнопок **Λ/V**.
5. Для подтверждения выбранного кода местности нажмите **⊙ ENTER**.

## Работа с меню (начало)

1. Нажмите **HOME**.  
отображение меню [Меню].



2. Выберите опцию, используя **</>**.
3. Нажмите **ENTER** после выбора опции меню.

[Музыка] – отображает меню музыки.

[Фильмы] – Показывает опции для просмотра фильмов или выводит на экран меню [Фильмы].

[Фото] – отображает меню фотографий.

[Установка] – отображает меню настроек.

### ! ПРИМЕЧАНИЯ

Вы не можете выбрать опцию [Музыка], [Фильмы] или [Фото], когда устройство USB не подключено или не вставлен диск.

## Основные операции

1. Вставьте диск, используя кнопки **▲** или подсоедините USB-устройство к USB-порту.
2. Нажмите **HOME**.  
отображение меню [Меню].
3. Выберите опцию, используя **</>**.  
Если Вы выберете [Фильмы], [Фото] или [Музыка] при подключённом USB-устройстве и вставленном диске, появится меню для выбора опций. Выберите опцию и нажмите **ENTER**.



4. Нажмите **ENTER** после выбора опции меню.

### ! ПРИМЕЧАНИЯ

- Для многих аудио- и DVD-дисков, воспроизведение начинается автоматически.
- Устройство проигрывает автоматически только те музыкальные файлы, которые содержатся на устройстве USB и диске.

Цель	Действия
Остановить	Нажмите <b>■</b> .
Воспроизвести	Нажать <b>► MONO/STEREO</b> на пульте дистанционного управления или <b>&gt;/II</b> на аппарате.
Приостановить	Нажмите <b>II</b> .
Покадровое воспроизведение	Для покадрового воспроизведения несколько раз нажмите <b>II</b> . (Заголовок DVD-фильма, только для видеофайлов)
Пропустить и перейти к следующему/предыдущему разделу/дорожке/файлу	Во время воспроизведения нажмите <b>I&lt;&lt; / &gt;&gt;I</b> на устройстве или <b>I&lt;&lt;/&gt;&gt;I</b> на пульте дистанционного управления, чтобы перейти к следующему разделу / дорожке / файлу или вернуться в начало текущего раздела / дорожки / файла. Дважды кратковременно нажмите <b>I&lt;&lt;&lt;</b> на устройстве или <b>I&lt;&lt;&lt;</b> на пульте дистанционного управления, чтобы вернуться к предыдущему разделу / дорожке / файлу.

Цель	Действия
Быстрый поиск эпизода при ускоренном воспроизведении назад/вперед	Во время воспроизведения нажмите <b>◀◀/▶▶</b> на пульте дистанционного управления несколько раз, чтобы выбрать требуемую скорость сканирования. Чтобы вернуться к обычной скорости, нажмите <b>► MONO/STEREO</b> на пульте дистанционного управления или <b>&gt;/II</b> на устройстве.
Цикличное или случайное воспроизведение	Последовательно нажмите <b>↻ REPEAT</b> – начнется циклическое или случайное воспроизведение текущего проекта, раздела или дорожки. - DVD : Эпизод/ Глава/ Выкл - Видео(MOVIE) : Название/ Все/ Выкл - Audio CD/ MP3/ WMA : Трек/ Все/ Случайно/ Выкл
Уменьшить скорость воспроизведения	В режиме паузы нажмите <b>◀◀/▶▶</b> и выберите нужную скорость. (Только заголовки DVD-фильма)
	В режиме паузы нажмите <b>▶▶</b> для выбора требуемой скорости (Только видеофайлы).
Непосредственный выбор композиции/ файла	На пульте ДУ нажимайте на кнопки с цифрами от 0 до 9 для непосредственного перехода к нужному вам файлу или композиции.

## Использование технологии **BLUETOOTH®**

### Что такое **BLUETOOTH**

**Bluetooth** представляет собой технологию беспроводной связи устройств с небольшим радиусом действия.

Звук может прерываться при возникновении помех от других источников электромагнитных волн, использующих такую же рабочую частоту, или при подключении других **Bluetooth**-устройств в соседних помещениях.

Подключение отдельных устройств с беспроводной технологией **Bluetooth** не требует каких-либо расходов. Мобильный телефон с технологией **Bluetooth** может использоваться через систему Cascade, если подключение осуществляется с помощью беспроводной технологии **Bluetooth**.

Доступные устройства: мобильные телефоны, MP3-плееры, ноутбуки, PDA-устройства (все эти устройства должны поддерживать стереогарнитуру).

### Профили **BLUETOOTH**

Для использования беспроводной технологии **Bluetooth** устройство должно обрабатывать определённые профили.

Данное устройство совместимо со следующим профилем.

A2DP (расширенный профиль распространения аудио)

Кодек : SBC

## Прослушивание музыки, хранящейся на устройствах с **BLUETOOTH**

Согласование вашего устройства и устройства **Bluetooth**

Перед процедурой согласования устройств включите режим **Bluetooth** на своем мобильном телефоне. См. руководство пользователя для устройства **Bluetooth**. После однократного выполнения согласования повторное согласование устройств не требуется.

1. Выберите функцию **Bluetooth** при помощи кнопки **FUNCTION** на устройстве или **FUNCTION** на пульте дистанционного управления. В окне отображается BT READY.
2. Включите устройство **Bluetooth** и выполните согласование. При поиске данного устройства с устройства **Bluetooth** на дисплее устройства **Bluetooth** может появиться список устройств, в зависимости от типа устройства **Bluetooth**. Ваше устройство отображается как "LG MINI(XX:XX)".

#### ! ПРИМЕЧАНИЯ

XX: XX означает последние четыре цифры в адресе BT. Например, если адрес **Bluetooth** вашего устройства 9C:02:98:4A:F7:08, на устройстве **Bluetooth** отображается сообщение «LG MINI(F7:08)».

3. При успешном подключении блока к устройству **Bluetooth** на дисплее появится надпись PAIRED.

#### ! ПРИМЕЧАНИЯ

В зависимости от типа устройства **Bluetooth**, способ сопряжения устройств может отличаться.

4. Прослушивание музыки. Для воспроизведения музыки, хранящейся на вашем устройстве **Bluetooth**, воспользуйтесь руководством пользователя для устройства **Bluetooth**.

### ! ПРИМЕЧАНИЯ

- При изменении функционирования устройства функция **Bluetooth** отключается, после чего снова проводится согласование. (**Bluetooth** ↔ Функция, отличная от **Bluetooth**)
- На **Bluetooth**-устройствах разных типов способ сопряжения может отличаться. (При необходимости введите PIN-код (0000)).

### ! ПРИМЕЧАНИЯ

- Звук может прерываться в результате воздействия других электромагнитных волн.
- Управление устройством **Bluetooth** с данного аппарата недоступно.
- Сопряжение ограничивается одним устройством **Bluetooth**, сопряжение данного аппарата с несколькими устройствами не поддерживается.
- В зависимости от типа устройства, функция **Bluetooth** может оказаться недоступной.
- Вы можете пользоваться беспроводным подключением телефона, MP3-плеера, ноутбука и т.п.
- Если устройство **Bluetooth** не подключено, на дисплее появится сообщение "BT READY".
- Электрические помехи, вызываемые устройствами, использующими такую же частоту (медицинским оборудованием, микроволновками или беспроводными устройствами ЛВС), приводят к потере подключения.
- Если кто-то стоит и прерывает связь между **Bluetooth**-устройством и проигрывателем, подключение будет прервано.
- При увеличении расстояния между устройством **Bluetooth** и данным устройством качество звука будет постепенно понижаться; подключение будет потеряно, когда расстояние между устройством **Bluetooth** и данным устройством станет больше рабочего диапазона **Bluetooth**.
- Если функция снова меняется на **Bluetooth** с другой функции, устройство **Bluetooth** сопрягается автоматически.

## Работа с радиостанциями

### Прослушивание радиостанций

1. Нажмите кнопку **FUNCTION** на устройстве или кнопку  **FUNCTION** на пульте дистанционного управления и удерживайте, пока в окне дисплея не появится FM. Включается станция, которую слушали последней.
2. Автоматическая настройка: Нажмите и удерживайте кнопку **TUNING (-/+)** на пульте ДУ или кнопку **I<</>>I** на устройстве в течение примерно двух секунд до тех пор, пока индикатор частоты не начнет менять значение, а затем отпустите кнопку. Сканирование останавливается, когда устройство настраивается на станцию. Или  
Настройка вручную:  
Нажмите несколько раз **TUNING (-/+)**.
3. Настройте уровень громкости, поворачивая ручку громкости на устройстве или многократно нажимая кнопку **VOL +/-** на пульте ДУ.

### Улучшение качества приема в FM-диапазоне



Настройте антенну для улучшения приема при плохом приеме радиосигнала.

Нажмите **► MONO/STEREO** на пульте управления. Как правило, изменение формата со стерео на моно улучшает качество приема.

### Фиксированные настройки на радиостанции

Вы можете настроить до 50 радиостанций FM диапазона.

Перед проведением настройки не забудьте уменьшить громкость.

1. Нажмите кнопку **FUNCTION** на устройстве или кнопку  **FUNCTION** на пульте дистанционного управления и удерживайте, пока в окне дисплея не появится FM.
2. С помощью **TUNING (-/+)** настройтесь на нужную частоту.
3. Нажмите  **ENTER** появится мигающий номер предварительной настройки.
4. Выберите нужный номер настройки нажатием **PRESET ^/V**.
5. Нажмите  **ENTER**  
Радиостанция сохранена.
6. Для сохранения других радиостанций повторите действия, п. 2 – 5.
7. Чтобы прослушать предустановленную станцию, нажмите кнопку **PRESET ^/V** или цифровые кнопки 0–9 на пульте дистанционного управления.

### Удаление всех сохраненных радиостанций

1. Нажмите и удерживайте в течение 2 секунд кнопку **CLEAR**.  
На экране появится надпись «ERASEALL» («СТЕРЕТЬ ВСЕ»).
2. Нажмите **CLEAR** для удаления всех сохраненных радиостанций.

### Удаление сохраненной радиостанции

1. Нажмите **PRESET ^/V** для выбора номера предустановленной станции, которую вы хотите удалить.
2. Нажмите **CLEAR**, номер предустановленной станции будет мигать на дисплее.
3. Нажмите **CLEAR** еще раз чтобы удалить выбранную предустановленную станцию.



## Дополнительные возможности

### Вызов на экран информации о диске

На экран можно вывести различную информацию о загруженном диске.

- Для вызова различной информации о воспроизведении нажмите **INFO/DISPLAY**.  
Содержание такой информации варьируется в зависимости от типа диска и статуса воспроизведения.
  - Выбор пункта осуществляется нажатием  $\wedge/\vee/ </>$ . Смена и выбор настроек выполняется кнопками  $</>$ .
- Глава – Номер текущего заголовка/общее количество заголовков
- Эпизод – Номер текущего раздела / Общее количество разделов.
- Время – Истекшее время воспроизведения.
- Аудио – Выбранный язык или канал.
- Субтитры – Выбранные субтитры.
- Угол – выбранный угол/общее количество углов.

#### ПРИМЕЧАНИЯ

Если в течение нескольких секунд после этого не нажать какую-либо клавишу индикация на экране исчезнет.

### Вызов меню DVD

#### DVD

Выбор меню для воспроизведения DVD с несколькими меню выполняется с помощью кнопки Menu.

- Нажмите **DISC MENU**.  
Отобразится меню диска.
- Выберите нужное меню с помощью  $\wedge/\vee/ </>$ .
- Для подтверждения нажмите  $\blacktriangleright$  **MONO/STEREO**.

### Выбор главы DVD

#### DVD

Для DVD-диска, содержащего несколько глав, выбор нужной осуществляется с помощью кнопки Меню.

- Нажмите **TITLE**.  
Появится заголовок диска.
- Выберите меню с помощью кнопок  $\wedge/\vee/ </>$ .
- Для подтверждения нажмите  $\blacktriangleright$  **MONO/STEREO**.

### Воспроизведение с повышенной скоростью

#### DVD

Данная функция позволяет просматривать и прослушивать запись в полтора раза быстрее.

- Для проигрывания с 1,5 ускорением, во время воспроизведения нажмите  $\blacktriangleright$  **MONO/STEREO**. На экране появится « $\blacktriangleright$ x1.5».
- Чтобы выйти, снова нажмите  $\blacktriangleright$  **MONO/STEREO**.

### Экранная заставка

Экранная заставка появляется спустя 5 минут после нажатия кнопки Стоп.

### Воспроизведение с определенного момента

#### DVD MOVIE

Позволяет начать воспроизведение с любого момента файла или проекта.

- Во время воспроизведения нажмите **INFO/DISPLAY**.
- Выберите значок с часами с помощью  $\wedge/\vee$ , и появится "--:--:--".
- Введите нужное время начала: часы, минуты и секунды слева направо. Если вы неправильно ввели цифры, то для их удаления нажмите **CLEAR**. Затем введите правильные значения. Например, нужно найти эпизод, соответствующий 1 часу, 10 минутами и 20 секундам – с помощью цифровых кнопок введите «11020».
- Для подтверждения нажмите  $\odot$  **ENTER**.  
Воспроизведение начнется с заданного момента.



### Возобновление воспроизведения

#### DVD MOVIE MUSIC ACD

Устройство запоминает место, где Вы нажали , в зависимости от диска. Если на экране кратковременно появляется « »

(Resume Stop)», нажмите ► **MONO/STEREO** чтобы возобновить воспроизведение (от остановленного момента). При нажатии ■ дважды или вставлении диска, на экране появится ■ (Полная остановка). Устройство сотрет остановленный момент.



### ! ПРИМЕЧАНИЯ

- Место возобновления может быть стерто при нажатии кнопки (например , , и т.д.).
- Данная функция может не работать с некоторыми дисками или заголовками/треку.

## Выбор языка субтитров

### MOVIE

Если при воспроизведении субтитры отображаются некорректно, Вы можете сменить их кодировку.

1. Во время воспроизведения нажмите  **INFO/DISPLAY** для отображения экранного меню OSD.
2. Кнопками  $\wedge / \vee$  выберите функцию [CP Кодовая].
3. Кнопками  $\lt / \gt$  задайте необходимый параметр функции.
4. Нажмите  **RETURN** для выхода из меню OSD.display.

## Создание списка воспроизведения

### MUSIC ACD

Данная функция позволяет пометить Ваши любимые файлы с любого диска или USB устройства в памяти аппарата.

1. Выберите раздел [Музыка] в меню [Меню].

Возврат к предыдущей папке.  
(только для файлов MP3/ WMA)

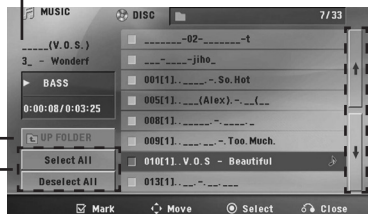

Информация о файле будет показана согласно информации ID3TAG на соответствующем музыкальном файле. (Только MP3)



Выбор всех дорожек/файлов  
(проигрывать все дорожки/файлы).

Отмена выбора всех дорожек/файлов.

Переход к предыдущему или следующему списку файлов.

2. Выберите желаемую музыку в списке, используя  $\wedge / \vee$ , затем нажмите **MARKER** для выделения.
3. Нажмите  **ENTER**.  
Выводятся режимы воспроизведения.
4. Выберите режим воспроизведения при помощи  $\wedge / \vee$  и нажмите  **ENTER**.

### [Пометить трек]

Выделенный список воспроизведения.

### [Текущий трек]

Обычный список воспроизведения.

### ! ПРИМЕЧАНИЯ

Если Вы хотите выбрать все файлы из списка, нажмите [Выделить все] или  **ENTER** Для снятия выделения

## Для снятия выделения

1. Использовать  $\wedge / \vee$  для выбора звуковой дорожки, которую необходимо удалить из выделенного списка.
2. Нажать **MARKER**.

## Для удаления всех меток

Использовать  $\wedge / \vee / \lt / \gt$  для выбора [Отменить выбор], затем нажать  **ENTER** в режиме редактирования.

### ! ПРИМЕЧАНИЯ

Выделение также снимается при извлечении диска или USB-устройства, отключении электропитания прибора или переключении функции.

## Просмотр фотографий

### PHOTO

Это устройство может читать/распознавать диски с фотографиями.

1. Выберите раздел [Фото] в меню [Меню] и нажмите кнопку **ENTER**.

Перемещение к прежнему или следующему списку файлов

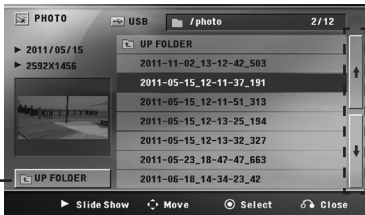

Возврат к прежней папке

2. Нажмите **▲/▼** для выбора папки, а затем нажмите **ENTER**.
3. Если Вы хотите просматривать в слайдовом режиме, нажмите **▲/▼** для выделения файла и нажмите **MONO/STEREO**.

### О справочном меню в меню [Фото]

Меню	Кнопки	Действие
▶ Слайд шоу	▶ <b>MONO/STEREO</b>	Просмотр в слайдовом режиме.
▲▼◀▶ Перемещ	▲/▼/◀/▶	Перемещение к другому файлу и содержимому.
◎ Выбрать	◎ <b>ENTER</b>	Просмотр конкретного файла.
↶ Закрывать	↶ <b>RETURN</b>	Возврат в меню [Меню].

### О справочном меню в меню [Фото]

Меню	Кнопки	Действие
Меню	☐ <b>INFO/DISPLAY</b>	Вывод на экран меню опций.
◀/▶ Перемещ./ След.	◀/▶	Переход к другому файлу.
↶ Закрывать	↶ <b>RETURN</b>	Возврат к меню [Фото].

## Возможности при просмотре фотографий

При просмотре фотографий в полный экран Вы можете выбирать разные опции.

1. При просмотре фотографии в полный экран, нажмите **☐ INFO/DISPLAY** для вывода на экран меню опций.
2. Выберите опцию при помощи **▲/▼/◀/▶**.



- 1 **Текущее фото/Все фотографии** – Для возврата к предыдущей/следующей фотографии **◀/▶**.
- 2 **Слайд шоу ▶/II** – Нажмите **ENTER**, чтобы начать слайд-шоу или сделать паузу.
- 3 **Скорость x3/ x2/ x1** – Чтобы регулировать скорость показа фотографий в режиме слайд-шоу, используйте кнопку **ENTER**.
- 4 **Вращ** – Нажмите **ENTER**, чтобы развернуть фотографию.
- 5 **К списку** – Нажмите **ENTER** для возврата в меню фотографий [Фото].

## Настройка звука

### Выбор режима объемного звучания

предусмотрено несколько установленных звуковых схем объемного звучания.

Выбрать нужный звуковой режим можно при помощи  **SOUND EFFECT**.

Нужный режим звучания выбирается с помощью кнопки **SOUND EFFECT** на пульте дистанционного управления.

Надпись на дисплее	Описание
POP CLASSIC ROCK JAZZ	Данная программа придает звуку воодушевляющий оттенок живого рок, поп, джазового или классического концерта.
BASS (BASS BLAST)	Во время воспроизведения звуковой дорожки усиливает высокие, низкие частоты и эффект объемного звучания.
FOOT BALL	Вы можете насладиться звуковым эффектом ФУТБОЛЬНОГО СТАДИОНА (FOOTBALL STADIUM)
STANDARD	Вы можете прослушивать оптимизированное звучание.

Использование функции **REGION EQ** позволяет выбрать желаемый режим звучания.

Надпись на дисплее	Регион	Описание
FUNK, REGUETON, SAMBA, BANDA, MERENGUE, AXE, SALSA, SERTANEJ, CUMBIA, TECNO BR, FORRO	Латинская Америка	Оптимизированный звуковой эффект для музыкального жанра, предпочитаемого в каждом регионе.
ARABIC	Ближний Восток	
AFRO	Африка	
DANGDUT	Индонезия	
INDIA	Индия	

#### ПРИМЕЧАНИЯ

- В некоторых режимах объемного звука те или иные динамики могут молчать или работать тихо – это зависит от режима звучания и источника звука и не является неисправностью.
- Данная функция не работает, если к устройству подключен микрофон.
- Нажав кнопку **B. BLAST** на устройстве, вы можете непосредственно выбрать эффект BASS (BASS BLAST).

## Другие действия

### Настройка таймера отключения

Выберите время до отключения (от 10 до 180 минут) однократным или последовательным нажатием кнопки **SLEEP**.

Чтобы проверить, сколько осталось времени, нажмите кнопку **SLEEP**.

Для отмены автоматического отключения, последовательно нажимайте **SLEEP** до появления "SLEEP 10", пока эта надпись отображается нажмите **SLEEP** еще раз.

#### ! ПРИМЕЧАНИЯ

Вы можете узнать время, оставшееся до автоматического выключения. Нажмите **SLEEP**. Оставшееся время отобразится в окне на экране дисплея.

### Затемнение экрана

Нажмите **SLEEP** один раз. Окно дисплея будет темным наполовину. Чтобы убрать это, нажмите повторно **SLEEP** и держите, пока оно не исчезнет.

### Временное отключение звука

Чтобы отключить звук устройства, нажмите **MUTE**.

Вы можете временно отключить звук, чтобы, например, ответить на телефонный звонок. При этом на дисплее высветится надпись **MUTE**.

Для отмены повторно нажмите кнопку **MUTE** или измените уровень громкости.

### Запоминание последней сцены

#### DVD

Устройство запоминает последний эпизод с последнего просмотренного диска. Последний эпизод остается в памяти, даже если диск вынут из проигрывателя или аппарат выключен (в режиме ожидания). При загрузке диска с сохраненным эпизодом он автоматически восстанавливается из памяти.

### Возобновление питания - опция

#### DVD

Даже при внезапном отключении питания после включения устройства воспроизведение возобновится с места остановки. Система периодически сохраняет текущее состояние воспроизведения.

### Выбор системы цветности - опция

Необходимо выбрать соответствующий системный режим для ТВ-системы. Нажмите и удерживайте нажатой кнопку **STOP** более 5 секунд для выбора системы в разделе [Меню]. (NTSC ↔ PAL)

#### ! ПРИМЕЧАНИЯ

Если устройство USB подключено или вставлен диск, эта функция не работает.

## VOCAL FADER (Смягчение голоса)

Вы можете пользоваться такой функцией, как караоке, уменьшив громкость воспроизведения голоса певца на различных источниках. (MP3/ WMA/ CD/ и т. п.) Нажмите **VOCAL FADER** (Смягчение голоса), на дисплее появится сообщение “ON”.

Для отмены повторно нажмите **VOCAL FADER** (Смягчение голоса).

Качество функции **VOCAL FADER** (Смягчение голоса) может быть различным в зависимости от условий записи соответствующих музыкальных файлов.

### ! ПРИМЕЧАНИЯ

- Эта функция доступна для использования только при подключенном микрофоне.
- Эта функция недоступна в режиме MONO.

## Использование микрофона

1. Подключите микрофон к разъему MIC.
2. Начните воспроизведение желаемой музыкальной записи.
3. Настройте уровень громкости микрофона, поворачивая ручку **MIC VOLUME** по или против часовой стрелки или многократно нажимая кнопку **MIC VOL +/-** на пульте ДУ.

### ! ПРИМЕЧАНИЯ

- Когда микрофон не используется, установите **MIC VOLUME** на минимальный уровень или выключите MIC и извлеките микрофонный штекер MIC.
- “Если микрофон расположен слишком близко к динамику, может возникнуть микрофонный эффект “подвывания”. В этом случае переместите микрофон подальше от динамика или уменьшите уровень громкости звука с помощью тумблера **MIC VOLUME** на устройстве, или нажав кнопку **MIC VOL** - на пульте дистанционного управления.”
- Если звук от микрофона слишком громкий, он может исказиться. В этом случае поверните в направлении минимального значения тумблер **MIC VOL** на устройстве или нажмите кнопку **MIC VOL** - на пульте дистанционного управления.
- Можно задать эффект “эхо” для звука с микрофона с помощью тумблера **ECHO VOL**.

## Установка времени

1. Включите устройство.
2. Нажмите и удерживайте **CLOCK**.
3. Выберите режим настройки времени, нажав **◀◀/▶▶** на пульте ДУ.  
- AM 12:00 (для отображения в формате AM/PM) или 0:00 (для отображения в формате 24 часов)
4. Нажмите **SET** для подтверждения выбора.
5. Выберите часы, нажимая кнопку **◀◀/▶▶**.
6. Нажмите **SET**.
7. Выберите минуты, нажимая кнопку **◀◀/▶▶**.
8. Нажмите **SET**.

## Использование проигрывателя в качестве будильника

1. Включите устройство.
2. Нажмите и удерживайте кнопку **ALARM**.
3. Нажмите кнопку **◀◀/▶▶**, чтобы выбрать функцию, а затем нажмите **SET** для сохранения
4. Нажмите кнопку **◀◀/▶▶**, чтобы установить час и минуты, а затем нажмите кнопку **SET** для сохранения.  
- Нажмите кнопку **◀◀/▶▶**, чтобы выбрать номер памяти при выборе тюнера, а затем нажмите **SET**. Если номер памяти отсутствует, пропустите этот шаг.
5. Нажмите **◀◀/▶▶** на пульте дистанционного управления, чтобы изменить уровень громкости, а затем нажмите **SET** для сохранения. Значок часов "⌚" показывает, что будильник задан.

### ! ПРИМЕЧАНИЯ

- Во время установки времени вы можете проверить его текущее значение нажатием кнопки **CLOCK** даже при выключенном проигрывателе.
- После настройки часов вы можете установить будильник.
- Во время установки времени и будильника, вы можете выбрать значок будильника "⌚" нажатием кнопки **CLOCK**, даже при выключенном плеере
- Во время установки времени и будильника, вы можете выбрать значок будильника "⌚" и проверить информацию о настройках нажатием кнопки **ALARM**, даже при выключенном устройстве.
- Вы можете выбрать режим **ALARM ON/OFF**, нажав кнопку **ALARM**.
- В случае DVD/CD или USB эта функция доступна при наличии музыкального файла. Если музыкальный файл отсутствует, данная функция изменяется на функцию тюнера.

## **Приглушение громкости вокала**

Данное устройство выключается само для сбережения энергии, когда основное устройство не подключено к внешнему и не используется в течение 20 минут. То же самое будет происходить с данным устройством через шесть часов, когда основное устройство подключено к другому с помощью аналогового входа.

## **Как отключить беспроводную сеть или беспроводное устройство**

Для выключения устройства нажмите кнопку питания на 5 секунд.



## Функция автоматического включения AUTO POWER

Это устройство автоматически включается с помощью источника входного сигнала: LG TV или **Bluetooth**.

Если вы пытаетесь подключить свое устройство **Bluetooth**, данный модуль включается и сопряжение выполняется автоматически. Затем можно начать воспроизводить музыку.

### ! ПРИМЕЧАНИЯ

- В зависимости от подключенного устройства данная функция может быть недоступна.
- В зависимости от подключенного устройства данное устройство может включаться, но функция **Bluetooth** может не активироваться.
- Если разорвать **Bluetooth**-подключение с этой системой, некоторые **Bluetooth**-устройства будут постоянно пытаться выполнить повторное подключение. Поэтому рекомендуется перед выключением системы закрыть подключение.
- При подключении данного устройства с помощью функции **Bluetooth** на устройстве подключается соответствующая функция.
- Если сопряжение с этим устройством уже выполнено, данное устройство может автоматически включиться источником входного сигнала, если оно было выключено.
- Если вы при отключении устройства будете удерживать кнопку питания в нажатом состоянии более 5 секунд, функция автоматического включения питания будет отключена. Чтобы активировать ее, включите устройство.

## Автоматическое изменение функции

Устройство распознает такие входные сигналы как **Bluetooth** и LG TV, после чего автоматически выбирает нужную функцию.

### Когда вы пытаетесь подключить устройство Bluetooth

Когда вы пытаетесь подключить ваше **Bluetooth** устройство к данному устройству, выбирается функция **Bluetooth**. Проигрывайте свою музыку на устройстве **Bluetooth**.

### ! ПРИМЕЧАНИЯ

- Модуль **Bluetooth**, который не сопряжен с этим модулем, не может использовать изменение функции автоматизации.
- Если изменить функцию этого модуля на другую функцию, некоторые модули **bluetooth** могут пробовать подключиться последовательно. Отключите **Bluetooth** до изменения функции на этом модуле.

## Устранение неисправностей

НЕИСПРАВНОСТЬ	СПОСОБ УСТРАНЕНИЯ
Устройство работает ненадлежащим образом.	<ul style="list-style-type: none"> <li>• Отключите питание данного устройства и подключенного внешнего устройства (телевизора, низкочастотного динамика, DVD-плеера, усилителя и т. п.) и включите его вновь.</li> <li>• Отсоедините шнур питания данного устройства и подключенного внешнего устройства (телевизора, низкочастотного динамика, DVD-плеера, усилителя и т. п.), а затем попытайтесь вновь выполнить подключение.</li> </ul>
Отсутствует напряжение питания	<ul style="list-style-type: none"> <li>• Воткните штепсель в розетку до конца.</li> </ul>
Нет изображения	<ul style="list-style-type: none"> <li>• Выберите нужный режим видео-входа на телевизоре. На экране появится изображение с DVD-ресивера.</li> <li>• Проверьте надежность подключения как со стороны телевизора, так и со стороны DVD-ресивера.</li> </ul>
Звука нет или почти нет	<ul style="list-style-type: none"> <li>• Выберите нужный режим входа. Появится звук из DVD-ресивера.</li> <li>• Правильно подсоедините аудио-кабели к разъемам.</li> <li>• Замените новым аудио-кабелем.</li> </ul>
Низкое качество изображения с DVD	<ul style="list-style-type: none"> <li>• Протрите диск мягкой тряпкой движениями наружу.</li> </ul>
Диск не проигрывается	<ul style="list-style-type: none"> <li>• Вставьте диск.</li> <li>• Вставьте корректный диск (проверьте тип диска, его цветовую систему и региональный код)</li> <li>• Вставьте диск логотипом или напечатанной стороной вверх.</li> <li>• Введите пароль или поменяйте уровень рейтинга.</li> </ul>
Во время воспроизведения DVD или CD слышно гудение	<ul style="list-style-type: none"> <li>• Протрите диск мягкой тряпкой движениями наружу.</li> <li>• Переместите DVD-ресивер и аудио-элементы от дальше от телевизора.</li> </ul>
Радиостанции не настраиваются должным образом	<ul style="list-style-type: none"> <li>• Проверьте подсоединение антенны и расположите ее правильно.</li> <li>• Настройте нужную радиостанцию вручную.</li> <li>• Сохраните несколько радиостанций, следуя инструкции на стр. 24.</li> </ul>
Воспроизведение не начинается.	<ul style="list-style-type: none"> <li>• Вставлен поврежденный диск или диск неправильного формата. Вставьте другой диск.</li> <li>• Отсутствует диск. Вставьте диск.</li> <li>• Диск загрязнен. Очистите поверхность диска. (См. стр. 36)</li> <li>• Диск вставлен неправильно. Вставьте диск логотипом или напечатанной стороной вверх.</li> </ul>

НЕИСПРАВНОСТЬ	СПОСОБ УСТРАНЕНИЯ
Пульт управления не работает (работает плохо)	<ul style="list-style-type: none"> <li>• Пульт управления не направлен непосредственно на устройство. Направьте пульт управления на устройство.</li> <li>• Пульт управления слишком далеко от устройства. Используйте пульт на расстоянии не более 7 м от DVD-ресивера.</li> <li>• Между пультом управления и устройством находится какой-либо объект. Переместите объект.</li> <li>• Заряд элементов питания подошел к концу. Замените батареи.</li> </ul>
Не работает функция AUTO POWER вкл/выкл.	<ul style="list-style-type: none"> <li>• Проверьте подключение внешнего устройства, такого как телевизор, DVD/Blu-Ray проигрыватель или <b>Bluetooth</b> устройство.</li> <li>• В зависимости от подключенного устройства данная функция может быть недоступна.</li> </ul>

## Техническое обслуживание

### Транспортировка устройства

#### При перевозке товара

Сохраняйте исходные упаковочные материалы и коробку. Если Вы хотите перевезти проигрыватель, для максимальной защиты упакуйте устройство так, как это было сделано на заводе.

#### Храните поверхности продукта чистыми

- Не используйте летучие жидкости такие, как средство от насекомых, рядом с предметом.
- Поверхность можно повредить, если вытирать пыль, сильно надавливая на предмет.
- Не оставляйте на долгое время резиновые или пластиковые предметы рядом с проигрывателем.

#### Уход за аппаратом

Для чистки аппарата используйте мягкую, сухую салфетку. Если поверхности очень загрязнены, используйте мягкую салфетку, слегка смоченную в мягком моющем средстве. Не используйте сильные растворители такие, как алкоголь, бензин или растворитель, так как можно повредить поверхность.

#### Ремонт и обслуживание домашнего кинотеатра

Данный аппарат – высокотехнологичное устройство. Если оптические линзы или части дисководов грязные или имеют потертый вид, качество изображения может ухудшиться. За более полной информацией обращайтесь в ближайший авторизованный сервисный центр.

## Рекомендации по использованию дисков

#### Уход за дисками

Не касайтесь рабочей поверхности диска. Держите диск за кромку так, чтобы не оставлять отпечатки на рабочей стороне. Никогда не приклеивайте на диск бумагу или ленту.

#### Хранение дисков

После проигрывания уберите диск в футляр. Не храните диски там, где на них будет падать прямой солнечный свет или рядом с источниками тепла, не оставляйте их в Вашей машине, припаркованной на открытой стоянке, во избежание попадания солнечных лучей.

#### Чистка дисков

Отпечатки пальцев и пыль на диске могут стать причиной плохого качества воспроизведения кадров и искажения звука. Перед проигрыванием протрите диск чистой тканью. Протирайте диск от центра к краю.

Для чистки не используйте сильные растворители такие, как алкоголь, бензин, растворитель, известные очистители и или антистатик, предназначенные для старых виниловых пластинок.

## Рекомендации по использованию дисков

Выберите региональный код из списка.

Регион	Код	Регион	Код	Регион	Код	Регион	Код
Афганистан	AF	Фиджи	FJ	Монако	MC	Сингапур	SG
Аргентина	AR	Финляндия	FI	Монголия	MN	Словакия	SK
Австралия	AU	Франция	FR	Марокко	MA	Словения	SI
Австрия	AT	Германия	DE	Непал	NP	ЮАР	ZA
Бельгия	BE	Великобритания	GB	Нидерланды	NL	Южная Корея	KR
Бутан	BT	Греция	GR	Нидерландские		Испания	ES
Боливия	BO	Гренландия	GL	Антильские острова		Шри-Ланка	LK
Бразилия	BR	Гонконг	HK	АН		Швеция	SE
Камбоджа	KH	Венгрия	HU	Новая Зеландия	NZ	Швейцария	CH
Канада	CA	Индия	IN	Нигерия	NG	Тайвань	TW
Чили	CL	Индонезия	ID	Норвегия	NO	Таиланд	TH
Китай	CN	Израиль	IL	Оман	OM	Турция	TR
Колумбия	CO	Италия	IT	Пакистан	PK	Уганда	UG
Конго	CG	Ямайка	JM	Панама	PA	Украина	UA
Коста-Рика	CR	Япония	JP	Парагвай	PY	США	US
Хорватия	HR	Кения	KE	Филиппины	PH	Уругвай	UY
Чехия	CZ	Кувейт	KW	Польша	PL	Узбекистан	UZ
Дания	DK	Ливия	LY	Португалия	PT	Вьетнам	VN
Эквадор	EC	Люксембург	LU	Румыния	RO	Зимбабве	ZW
Египет	EG	Малайзия	MY	Россия	RU		
Сальвадор	SV	Мальдивская		Саудовская Аравия			
Эфиопия	ET	Республика	MV	SA			
		Мексика	MX	Сенегал	SN		

## Языковые коды

Выберите язык из списка для следующих первичных настроек: Disc Audio (Звук диска), Disc Subtitle (Субтитры диска), Disc Menu (Меню диска).

Язык	Код	Язык	Код	Язык	Код	Язык	Код
Афар	6565	Французский	7082	Литовский	7684	Синдхи	8368
Африкаанс	6570	Фризский	7089	Македонский	7775	Сингальский	8373
Албанский	8381	Галисийский	7176	Малагасийский	7771	Словацкий	8375
Амхарский	6577	Грузинский	7565	Малайский	7783	Словенский	8376
Арабский	6582	Немецкий	6869	Малаялам	7776	Испанский	6983
Армянский	7289	Греческий	6976	Маори	7773	Суданский	8385
Ассамский	6583	Гренландский	7576	Маратхи	7782	Суахили	8387
Аймара	6588	Гуарани	7178	Молдавский	7779	Шведский	8386
Азербайджанский	6590	Гуджарати	7185	Монгольский	7778	Тагальский	8476
Башкирский	6665	Хауса	7265	Науру	7865	Таджикский	8471
Баскский	6985	Иврит	7387	Непальский	7869	Тамильский	8465
Бенгальский	6678	Хинди	7273	Норвежский	7879	Телугу	8469
Бхутани	6890	Венгерский	7285	Ория	7982	Тайский	8472
Бихари	6672	Исландский	7383	Панджаби	8065	Тонганский	8479
Бретонский	6682	Индонезийский	7378	Пашто	8083	Турецкий	8482
Болгарский	6671	Интерлингва	7365	Персидский	7065	Туркменский	8475
Бирманский	7789	Ирландский	7165	Польский	8076	Чви	8487
Белорусский	6669	Итальянский	7384	Португальский	8084	Украинский	8575
Китайский	9072	Яванский	7487	Кечуа	8185	Урду	8582
Хорватский	7282	Каннада	7578	Ретороманский	8277	Узбекский	8590
Чешский	6783	Кашмири	7583	Румынский	8279	Вьетнамский	8673
Датский	6865	Казахский	7575	Русский	8285	Волапюк	8679
Голландский	7876	Киргизский	7589	Самоанский	8377	Валлийский	6789
Английский	6978	Корейский	7579	Санскрит	8365	Волоф	8779
Эсперанто	6979	Курдский	7585	Гаэльский	7168	Коса	8872
Эстонский	6984	Лаосский	7679	Сербский	8382	Идиш	7473
Фарерский	7079	Латинский	7665	Сербохорватский	8372	Йоруба	8979
Фиджи	7074	Латышский	7686	Шона	8378	Зулусский	9085
Финский	7073	Лингала	7678				

## Торговые марки и лицензии

Другие товарные знаки являются товарными знаками соответствующих владельцев.



Изготовлен на основании лицензии от Dolby Laboratories. Dolby и the double-D являются торговыми знаками Dolby Laboratories.



Термины HDMI, спецификация HDMI и логотип HDMI являются фирменными обозначениями или зарегистрированными товарными знаками компании HDMI Licensing LLC в Соединенных Штатах Америки и других странах.



“DVD Logo” – торговый знак DVD Format/ Logo Licensing Corporation.



Слово *Bluetooth*<sup>®</sup> и логотипы являются собственностью компании Bluetooth SIG, Inc., и любое использование этих знаков компанией LG Electronics осуществляется по лицензии.

Другие товарные знаки и торговые названия принадлежат соответствующим владельцам.

## Примечания относительно Авторских прав

- В этом продукте используется технология защиты авторских прав, защищенная патентами США и другими правами на интеллектуальную собственность. Использование этой технологии защиты авторских прав должно быть одобрено компанией «Rovi» и предназначено для домашнего и других ограниченных видов просмотра программ, если иное не разрешено компанией «Rovi». Обратное проектирование и дизассемблирование запрещено.
- Согласно законодательству США об авторских правах и соответствующим законам других стран несанкционированная запись, использование, показ, распространение или редактирование телепрограмм, видеокассет, дисков BD-ROM, DVD, компакт-дисков и других материалов может повлечь за собой административную и/или уголовную ответственность.

## Технические параметры

Общие	
Требования по электропитанию	См. на плашке на корпусе.
Энергопотребление	См. на плашке на корпусе.
	В сетевом режиме ожидания 0,5 Вт (если все сетевые порты активированы.)
Габаритные размеры (Ш x В x Г)	Прибл. 204,5 мм x 278 мм x 285,5 мм
Вес (приблизит.)	Прибл. 2,7 кг
Рабочая температура	от 5 °С до 35 °С
Влажность при эксплуатации	от 5 % до 90 %
Шина электропитания (USB)	5 В $\overline{\text{---}}$ 500 мА

Входы/Выходы	
AUX IN	2,0 Vrms (1 kHz, 0 dB), 600 $\Omega$ , RCA jack (L, R) x 1
Видеовыход	1.0 V (p-p), 75 $\Omega$ , синхроимпульсы отрицательные, RCA разъём x 1
HDMI	19 pin (тип A, Соединитель HDMI™)
Микрофон (MIC)	Чувствительность 20 мВ (1 кГц), разъем 6,3 мм x 2

Усилитель (общая ср. квадр. выходная мощность)	
Общая мощность выходного сигнала	230 Вт
Передние	230 Вт X 2 (4 Ом при 1 kHz, 20 % THD)

Тюнер	
Диапазон FM	от 87,5 до 108,0 МГц или от 87,50 до 108,00 МГц

Система	
Частотная характеристика	100 — 20000 Гц
Соотношение сигнал-шум	75 дБ
Динамический диапазон	75 дБ
Электропитание на шине (USB)	5 В $\overline{\text{---}}$ 500 мА
Версия USB	2,0



Передний динамик	
Формат	2 полоса 2 Колонка
Импеданс	4 $\Omega$
Номинальная подводимая мощность	115 Вт
Максимальная подводимая мощность	230 Вт
Наружные размеры (ШхВхГ)	Прибл. 203 мм x 284,5 мм x 200 мм
Габариты (ШхВхГ)	Прибл. 2,1 кг

- Конструкция и технические требования могут изменяться без предварительного уведомления.

