

# KENWOOD

КОМПАКТНАЯ КОМПОНЕНТНАЯ  
HI-FI-СИСТЕМА С DVD-ПРОИГРЫВАТЕЛЕМ

## M-909DV

---

### ИНСТРУКЦИЯ ПО ЭКСПЛУАТАЦИИ

Корпорация Kenwood

**Декларация соответствия директиве 2004/108/EC  
по электромагнитной совместимости**

**Производитель:**

Корпорация Kenwood  
2967-3 Ishikawa-machi, Hachioji-shi, Tokyo, 192-8525 Japan

**Представитель в Европе:**

Kenwood Electronics Europe BV  
Amsterdamseweg 37, 1422 AC UITHOORN, The Netherlands



MP3/WMA RDS



## Перед включением

**Предупреждение:** В целях обеспечения безопасности эксплуатации внимательно прочтите эту страницу.

Эта система может быть подключена к электрической сети со следующим напряжением:

Модель для Австралии ..... только AC 240 В  
Модель для Европы ..... только AC 230 В

## Меры безопасности

**ПРЕДУПРЕЖДЕНИЕ:** ЧТОБЫ ПРЕДОТВРАТИТЬ ВОЗНИКНОВЕНИЕ ОГНЯ ИЛИ ПОЛУЧЕНИЕ УДАРА ЭЛЕКТРИЧЕСКИМ ТОКОМ, НЕ ПОДВЕРГАЙТЕ СИСТЕМУ ВОЗДЕЙСТВИЮ ДОЖДЯ ИЛИ ВЛАГИ.

 <b>CAUTION</b> RISK OF ELECTRIC SHOCK DO NOT OPEN 	
<p>ПРЕДУПРЕЖДЕНИЕ: ЧТОБЫ СНИЗИТЬ РИСК ПОЛУЧЕНИЯ УДАРА ЭЛЕКТРИЧЕСКИМ ТОКОМ, НЕ СНИМАЙТЕ КРЫШКУ (ИЛИ ЗАДНЮЮ ПАНЕЛЬ). ВНУТРИ КОРПУСА НЕТ КОМПОНЕНТОВ, КОТОРЫЕ ВЫ МОЖЕТЕ РЕМОНТИРОВАТЬ САМОСТОЯТЕЛЬНО. ОБСЛУЖИВАНИЕМ ДОЛЖНЫ ЗАНИМАТЬСЯ КВАЛИФИЦИРОВАННЫЕ СПЕЦИАЛИСТЫ.</p>	
	<p>ЗНАК, ИЗОБРАЖАЮЩИЙ МОЛНИЮ В РАВНОСТОРОННЕМ ТРЕУГОЛЬНИКЕ, ПРЕДУПРЕЖДАЕТ ВАС О ПРИСУТСТВИИ ВНУТРИ УСТРОЙСТВА ОПАСНОГО ДЛЯ ЖИЗНИ ВЫСОКОГО НАПРЯЖЕНИЯ, КОТОРОЕ МОЖЕТ ПРИВЕСТИ К ПОЛУЧЕНИЮ СЕРЬЕЗНОГО УДАРА ЭЛЕКТРИЧЕСКИМ ТОКОМ.</p>
	<p>ВОСКЛИЦАТЕЛЬНЫЙ ЗНАК В РАВНОСТОРОННЕМ ТРЕУГОЛЬНИКЕ ПРЕДУПРЕЖДАЕТ ПОЛЬЗОВАТЕЛЯ О ВАЖНОЙ ИНФОРМАЦИИ В ИНСТРУКЦИИ ПО ЭКСПЛУАТАЦИИ И ОБСЛУЖИВАНИЮ.</p>

### Маркировка устройств, использующих лазер

**CLASS 1 LASER PRODUCT  
LASER KLASSE 1  
APPAREIL A LASER DE CLASSE 1  
LUOKAN 1 LASERLAITE  
KLASS 1 LASERAPPARAT**

Эта система классифицируется по классу 1 (CLASS 1). Это означает, что нет опасности утечки излучения за пределы корпуса устройства.

Место нахождения бирки: Дно системы

## ВАЖНЫЕ МЕРЫ БЕЗОПАСНОСТИ

**Предупреждение:** В целях обеспечения безопасности эксплуатации внимательно прочтите эту инструкцию.

**Прочтите инструкции** - Перед эксплуатацией этой системы внимательно прочтите все указания по безопасности. Соблюдайте рекомендации, приведенные на устройстве и в данной инструкции.

**1. Чистка** - Перед чисткой прибора отключите сетевой шнур от электрической сети. Для чистки корпуса не используйте растворители, бензин и прочие химические вещества. Достаточно протереть корпус сухой мягкой тканью.

**2. Принадлежности** - Не используйте принадлежности, не рекомендованные производителем устройства, т.к. это может привести к получению травм.

**3. Вода и прочая влага** - Не пользуйтесь устройством в ванных комнатах, вблизи раковин, бассейнов и т.д., а также в помещениях с повышенной влажностью.

**4. Аксессуары** - Не устанавливайте устройство на неустойчивые подставки, стойки, тумбы, полки и т.д. Устройство может упасть и нанести серьезную травму ребенку или взрослому. Падение также может привести к серьезному повреждению устройства. Используйте подставки, тумбы, стойки, рекомендованные фирмой KENWOOD. Крепление устройства должно выполняться в соответствии с указаниями фирмы-производителя. Аккуратно переносите устройство в отдельности или вместе со стойкой (тумбой и т.д.), на которой устройство установлено. Будьте внимательны, не уроните устройство во время переноски.



**5. Вентиляция** - На корпусе устройства выполнены вентиляционные отверстия для того, чтобы обеспечить надежную работу прибора и предотвратить перегрев внутренних компонентов. Эти отверстия нельзя блокировать или перекрывать. Никогда не кладите на устройство ткань, пластинки и прочие предметы. Не устанавливайте устройство на коврах, диванах, кроватях и т.д., т.е. в местах, где вентиляционные отверстия могут быть заблокированы. Устройство может быть установлено на полке, на стеллажах, если обеспечивается достаточная вентиляция корпуса.

**6. Источники питания** - Это устройство может быть подключено только к источнику сетевого напряжения, указанного на идентификационной табличке центра. Если Вы не уверены в том, какое напряжение питания используется в вашей квартире, обратитесь к дилеру фирмы KENWOOD или электрику.

**7. ВНИМАНИЕ - Поляризация** - Иногда сетевой шнур устройства оборудуется полярной сетевой вилкой (у которой один штекер шире другого). Эта вилка может быть вставлена в сетевую розетку только определенным образом. Если вилка не полностью вставляется в розетку, переверните вилку и попытайтесь вставить ее еще раз. Если и это невозможно, обратитесь к электрику, чтобы он заменил вам розетку. Не пренебрегайте целями безопасности полярной сетевой вилки.

**8. Защита сетевого шнура** - Сетевой шнур должен быть проложен так, чтобы он не представлял опасности и не был поврежден посторонними предметами. Будьте особенно внимательны с сетевой вилкой и местом выхода сетевого шнура из корпуса устройства. Никогда не тяните за сетевой шнур.

**9. Гроза** - Для того, чтобы защитить устройство в грозу или когда устройство не используется в течение длительного времени, отключите сетевой шнур от электрической сети и отсоедините антенну. Это предотвратит повреждение прибора из-за молнии или внезапного скачка напряжения питания.

**10. Перегрузка** - Не перегружайте сетевые розетки, удлинители и прочие переходники, т.к. это может привести к возникновению огня или получению удара электрическим током.

**11. Попадание посторонних предметов и жидкостей** - Не допускайте попадания внутрь устройства посторонних предметов, т.к. они могут соприкоснуться с высоковольтными компонентами устройства и привести к возникновению короткого замыкания. Не допускайте попадания внутрь устройства жидкостей.

**12. Обслуживание и ремонт** - Владелец устройства не может проводить работы по ремонту самостоятельно. Все дополнительные работы по обслуживанию и ремонту устройства может проводить только квалифицированный специалист сервисного бюро фирмы KENWOOD.

**13. Повреждения, требующие ремонта** - В следующих случаях прибор должен ремонтироваться только квалифицированными специалистами.

- a) Если поврежден сетевой шнур или сетевая вилка.
- b) Если внутрь устройства попали посторонние предметы или жидкость.
- c) Если устройство попало под дождь.
- d) Если даже при правильном выполнении указаний по эксплуатации устройство работает неправильно. Пользуйтесь только органами управления, указанными в инструкции по эксплуатации. Использование других органов управления может привести к повреждению устройства.
- e) Если устройство падал или поврежден корпус устройства.
- f) Если возникло существенное изменение мощности.

**14. Запасные части** - Если требуется использование запчастей, убедитесь в том, что техник использует запчасти, рекомендованные фирмой-производителем, или обладающие сходными характеристиками. Неправильный ремонт может привести к возникновению огня, получению удара электрическим током и прочим неприятностям.

**15. Проверка безопасности** - После окончания ремонта или обслуживания устройства попросите техника выполнить проверку безопасности, чтобы убедиться в том, что устройство находится в нормальном рабочем режиме.

**16. Крепление к стене или потолку** - Это устройство может быть закреплено на стене или потолке только в соответствии с указаниями производителя.

**17. Тепло** - Не располагайте устройство вблизи источников тепла, таких как тепловентиляторы, отопительные батареи, печи и т.д.

**18. Силовые линии электропередачи** - Внешняя антенна прибора не должна устанавливаться вблизи линий электропередачи. При установке внешней антенны не прикасайтесь к силовым проводам линий электропередачи. Это может привести к фатальному исходу.



**19. Заземление внешней антенны** - Если к вашей системе подключена антенна или кабель системы кабельного телевидения, убедитесь в том, что антенна и система кабельного заземления надежно заземлены в соответствии с применяемыми требованиями.

Замечания:

1. Мера безопасности 7 не требует соблюдения, за исключением случаев использования заземленного или поляризованного оборудования.
2. Мера безопасности 19 соответствует требованиям UL в США.

## Содержание

**Предупреждение:** В целях безопасности внимательно прочтите страницы, отмеченные символом .

 <b>Перед включением</b> .....	2
 Меры безопасности .....	2
<b>ВАЖНЫЕ МЕРЫ БЕЗОПАСНОСТИ</b> .....	2
<b>Информация о дисках</b> .....	5
<b>Схема соединений</b> .....	6
<b>Основные части системы и их функции</b> .....	8
<b>Настройки</b> .....	10
Первоначальная настройка языка отображения экранного дисплея (OSD) .....	10
Первоначальная настройка кода зоны (региона) .....	10
Символы, используемые в этой инструкции .....	10
Настройка параметров .....	10
LANGUAGE (ЯЗЫК) .....	10
DISPLAY (ДИСПЛЕЙ) .....	11
AUDIO (ЗВУК) .....	11
LOCK (ОГРАНИЧЕНИЕ ДОСТУПА) .....	11
OTHERS (ПРОЧЕЕ) .....	11
Отображение информации о диске	12
Иерархическая структура меню дисков VCD (функция P.V.C.) .....	12
Установка часов .....	12
Настройка режима звучания .....	13
<b>Основные функции</b> .....	13
Воспроизведение диска .....	13
Воспроизведение видеофайлов формата DivX .....	15
Прослушивание аудиокомпакт-дисков, файлов MP3 или WMA .....	15
Просмотр файлов фотоизображений .....	16
Прослушивание радиостанций .....	17
Прослушивание кассет .....	17
Запись на кассету .....	18
Синхрозапись с компакт-диска .....	18
Прослушивание музыки с вашего портативного проигрывателя .....	18
Подключение портативного USB-проигрывателя .....	19
Прямая запись на USB-устройство .....	19
<b>Замечания</b> .....	20
<b>Коды языков/Коды стран</b> .....	22
<b>В случае возникновения трудностей</b> .....	23
<b>Технические характеристики</b> .....	24

## Распаковка

Аккуратно распакуйте систему и убедитесь в наличии всех следующих принадлежностей.

Видеокабель (желтый) .....	(x 1)
Комнатная антенна диапазона FM .....	(x 1)
Рамочная антенна диапазона AM .....	(x 1)
Пульт дистанционного управления .....	(x 1)
Батарея питания (AAA/R3) .....	(x 2)

Если какая-нибудь принадлежность отсутствует, система повреждена или работает неправильно, немедленно сообщите об этом дилеру KENWOOD. Если система доставлялась Вам непосредственно на дом, немедленно сообщите о повреждениях (или отсутствии принадлежностей) в фирму, осуществлявшую доставку. Корпорация KENWOOD рекомендует сохранять оригинальную коробку и упаковочные материалы на случай транспортировки системы в будущем. **Сохраните эту инструкцию для использования в будущем.**

### Информация о символе

Во время эксплуатации системы на экране телевизора может появиться символ . Это означает, что функция, описанная в этой инструкции по эксплуатации, недоступна.

### Видеоформаты

Вы должны выбрать систему кодирования цвета, соответствующую вашему телевизору. Извлеките из диска любую диск, который может там находиться, нажмите и удерживайте в нажатом состоянии кнопку [STEP (II)] более 5 секунд, чтобы выбрать нужную систему кодирования цвета (PAL, SECAM, AUTO).

### Экономичный режим

Вы можете переключить систему в экономичный режим работы.

Когда система включена, нажмите и удерживайте в нажатом состоянии кнопку  в течение 3 секунд.











- При выключении системы информация на дисплее не будет отображаться.

Чтобы отключить экономичный режим, нажмите кнопку , [clock] или [timer].

# Информация о дисках

## Типы воспроизводимых дисков

Проигрыватель этой системы позволяет воспроизводить не только музыку с компакт-дисков, но и может использоваться для воспроизведения дисков, описанных ниже. Эти диски дают Вам возможность насладиться высоким качеством видеofilмов и «живых» концертов.

Воспроизводимый диск							
Логотип на диске							
Размер диска							
Стороны		Одна или обе	Одна или обе	Только одна	Только одна	Только одна	Только одна
Содержимое	Видео + Звук	Около 41 минуты (1 сторона, 1 слой) Около 75 минут (1 сторона, 2 слоя) Около 82 минут (2 стороны, 1 слой) Около 150 минут (2 стороны, 2 слоя)	Около 133 минут (1 сторона, 1 слой) Около 242 минут (1 сторона, 2 слоя) Около 266 минут (2 стороны, 1 слой) Около 484 минут (2 стороны, 2 слоя)	/	/	Максимум 20 минут	Максимум 74 минуты
	Звук	/	/			Максимум 20 минут, цифровой	Максимум 80 минут, цифровой

- \* DVD-проигрыватель этой системы позволяет воспроизводить диски SVCD, однако, некоторые функции этих дисков не будут работать.

- Сдвоенный диск «DualDisc» представляет собой диск, одна из сторон которого содержит сигналы в стандарте DVD, а вторая сторона содержит сигналы музыкального компакт-диска. Может быть воспроизведено видеосодержимое DVD-стороны. Т.к. музыкальная сторона диска несовместима с форматом CD, воспроизведение этой стороны на этом проигрывателе невозможно.

- DVD-проигрыватель этой системы позволяет воспроизводить диски DVD-R и DVD-RW, записанные в формате DVD-VIDEO, а также диски DVD+R и DVD+RW, но в зависимости от записывающего устройства, производителя и прочих причин иногда воспроизведение может быть невозможным.

- DVD-проигрыватель этой системы также может быть несовместим с некоторыми дисками CD-R/RW в зависимости от их характеристик, условий записи и т.д.

- Этот проигрыватель не позволяет воспроизводить диски, поддерживающие систему CPRM. CPRM - это система защиты записанного содержимого диска и технология защиты авторского права владельцев записей.

## Диски, которые не могут быть воспроизведены

DVD-проигрыватель этой системы не позволяет воспроизводить ни один из дисков, описанных далее.

Диски DVD AUDIO, диски DVD-RAM, диски SACD, диски VSD, диски CDV (Может быть воспроизведена только аудиочасть.), диски CD-G/CD-EG/CD-EXTRA (Может быть воспроизведена только аудиочасть.).

## Код зоны (региона)

DVD-проигрыватель этой системы имеет код зоны, отпечатанный на задней панели системы. Этот проигрыватель может воспроизводить только DVD-диски, отмеченные таким же кодом зоны или кодом зоны «ALL».

- Большинство DVD-дисков маркируются глобусом с изображением одной или нескольких цифр. Эти цифры должны соответствовать коду зоны (региона) проигрывателя. В противном случае, диск не может быть воспроизведен.

- Если на DVD-проигрывателе этой системы Вы попытаетесь воспроизвести диск с другим кодом зоны, на экране телевизора будет отображено сообщение «Check Regional Code».

# Схема соединений

## Подключение антенны

Установите рамочную антенну диапазона AM на ее подставку.

Подключите рамочную антенну диапазона AM к системе.

## Подключение антенны диапазона FM

Наилучшее качество приема достигается, если два провода антенны находятся на одной, горизонтальной линии.

Комнатная антенна диапазона FM

## Подключение к выходу VIDEO OUT

Воспользовавшись видеокабелем, соедините выход VIDEO OUT системы с соответствующими входными гнездами Вашего телевизора.

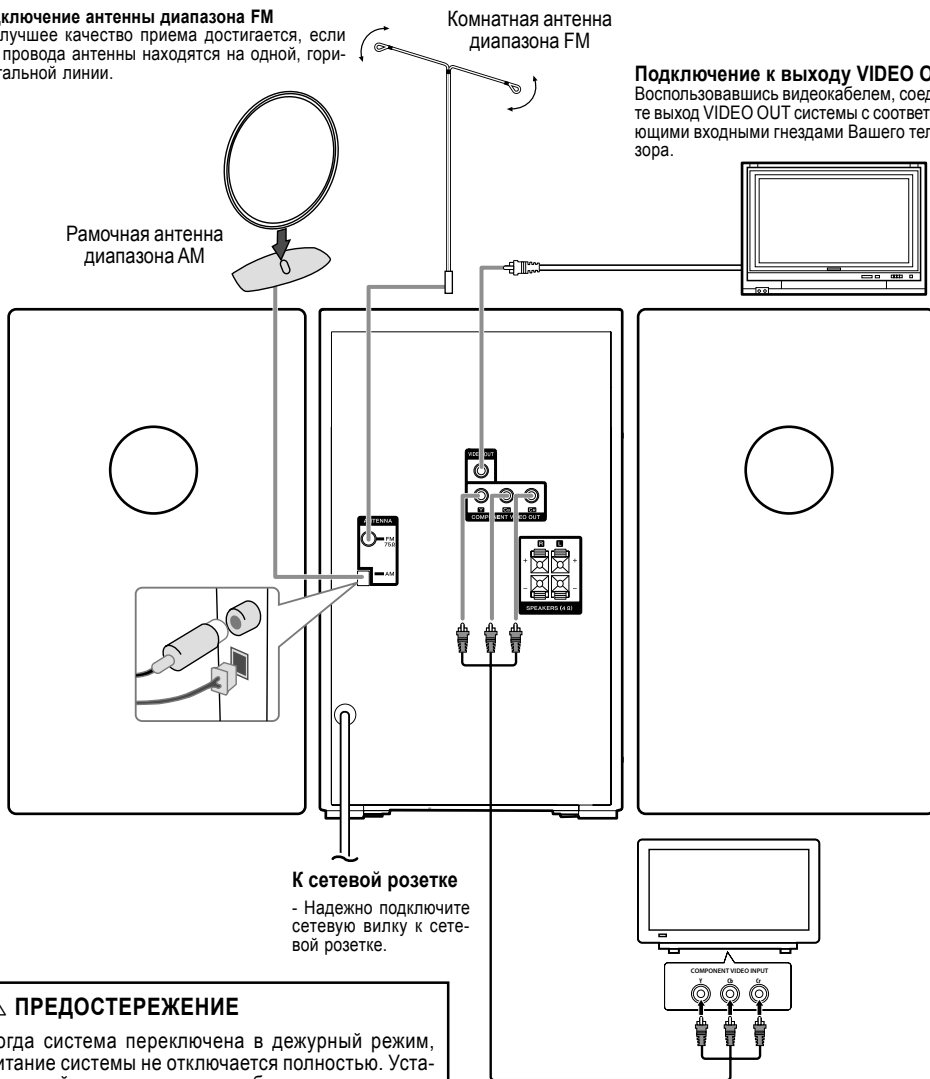

## ⚠ ПРЕДОСТЕРЕЖЕНИЕ

Когда система переключена в дежурный режим, питание системы не отключается полностью. Устанавливайте систему так, чтобы сетевая розетка была легко доступна и в экстренном случае немедленно отключайте сетевой кабель от сетевой розетки.

## Подключение к компонентному видеовыходу COMPONENT VIDEO OUT

Подключите один конец компонентного кабеля (Y CB CR) к выходу COMPONENT VIDEO OUT системы, а другой конец - к входу COMPONENT INPUT Вашего телевизора.

## Крепление акустических систем к основному блоку

### Подключите провода к основному блоку системы.

Чтобы подключить кабель к основному блоку системы, нажмите на пластиковый фиксатор, чтобы открыть гнездо подключения. Гнездо будет открыто. Вставьте провод и отпустите нажатый пластиковый фиксатор.

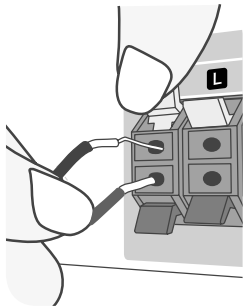

Подключайте красный провод каждого кабеля к контактам, отмеченным «+» (плюс), а черный провод - к контактам, отмеченным «-» (минус).

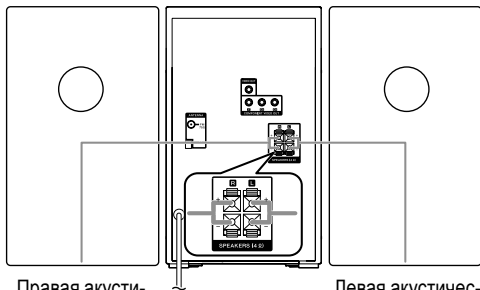

Правая акустическая система

Левая акустическая система

### ⚠ ПРЕДОСТЕРЕЖЕНИЕ

При установке системы соблюдайте следующие меры безопасности. В противном случае недостаточное рассеяние тепла может привести к сбою в работе или возникновению огня.

- Не ставьте на систему предметы, которые могут блокировать рассеяние тепла.
- Вокруг корпуса оставьте свободное пространство не менее следующих значений:

**Сверху: 50 см и более**  
**Сзади: 10 см и более**

## Установка батарей в пульт ДУ

Снимите крышку батарейного отсека с тыльной стороны пульта дистанционного управления и установите две батареи питания R03 (размер AAA), соблюдая полярность установки (+ и -). Не смешивайте старые и новые батареи питания. Никогда не используйте батареи питания разных типов (стандартные, алкалиновые и т.д.).

### 1 Снимите крышку.

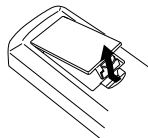

### 2 Установите батареи питания.

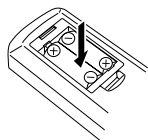

### 3 Закройте крышку.

### ⚠ ПРЕДОСТЕРЕЖЕНИЕ

Не оставляйте батареи питания вблизи огня или в местах, подверженных воздействию прямых солнечных лучей. В противном случае может возникнуть огонь, взрыв или образуется избыточное тепло.

## Использование пульта ДУ

Направьте пульт дистанционного управления на фотоприемник и нажмите кнопки.

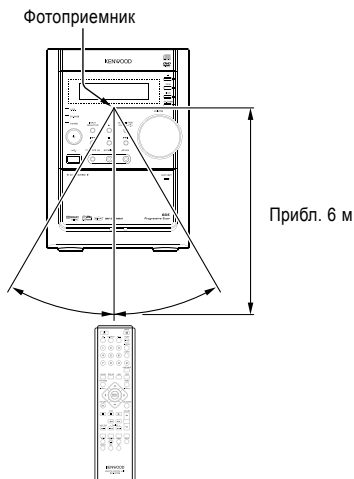

# Основные части системы и их функции

## Основной блок

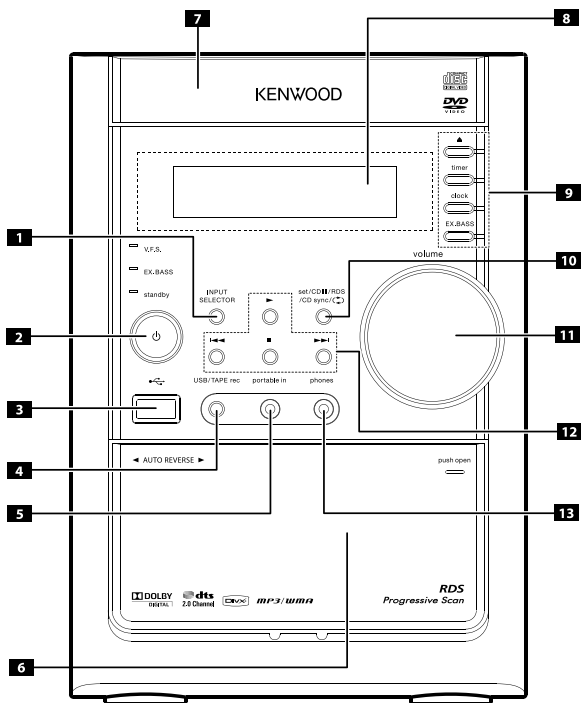

### [1] INPUT SELECTOR

Для выбора источников сигнала нажимайте кнопку [INPUT SELECTOR].

(DVD/CD - USB - PORTABLE - TAPE - FM - AM)

### [2] ⏻ (Power)

Вы можете переключить систему в экономичный режим. Когда система включена, нажмите и удерживайте кнопку [⏻ (Power)] в нажатом состоянии около 3 секунд. Чтобы отключить экономичный режим, нажмите кнопку [⏻ (Power)].

### [3] USB-разъем

К этому разъему подключаются совместимые USB-устройства.

### [4] USB/TAPE rec

Для записи на USB-устройство (стр.19)/записи на кассетную деку (стр.18)

### [5] portable in

Для подключения портативного устройства и воспроизведения его через акустические системы.

### [6] PUSH EJECT-TAPE

### [7] Дисковод

### [8] Дисплей

### [9] - ▲ OPEN/CLOSE

- timer

- clock

- EX.BASS (оптимизатор MP3/WMA)

Используется для усиления звучания низких частот. Когда включена эта функция, на дисплее светится индикатор EX.BASS ON. Чтобы отключить эту функцию, нажмите кнопку еще раз (стр.13).

[10] - set: Для подтверждения ввода времени при установке часов.

- CDII: Кнопка паузы (для CD, DVD, VCD, USB)

- RDS: Позволяет отобразить текстовую информацию радиостанций (см.раздел «Прослушивание радиостанций»).

- CD sync: Кнопка синхрозаписи с компакт-диска на кассету.

- ⏪: Пропуск опций воспроизведения кассеты.

### [11] Регулировка громкости

Громкости звучания наушников и акустических систем могут быть отрегулированы независимо друг от друга.

### [12] - [ << или >> ]

Тюнер: Автоматическая настройка (Нажмите кнопку [ << ] или [ >> ] на 2 секунды).

Кассетная дека: Ускоренная перемотка назад или вперед.

CD, DVD, VCD, USB: Пропуск или поиск треков.

->

Кассетная дека: Воспроизведение вперед/назад CD, DVD, VCD, USB: Воспроизведение или воспроизведение с 1,5x скоростью (стр.13).

- ■: Кнопка остановки воспроизведения

### [13] Гнездо подключения наушников phones

Подключите штекер наушников (диаметр штекера 3,5 мм) к этому гнезду, чтобы прослушивать звук в наушниках (наушники в комплекте не поставляются).



# Пульт дистанционного управления

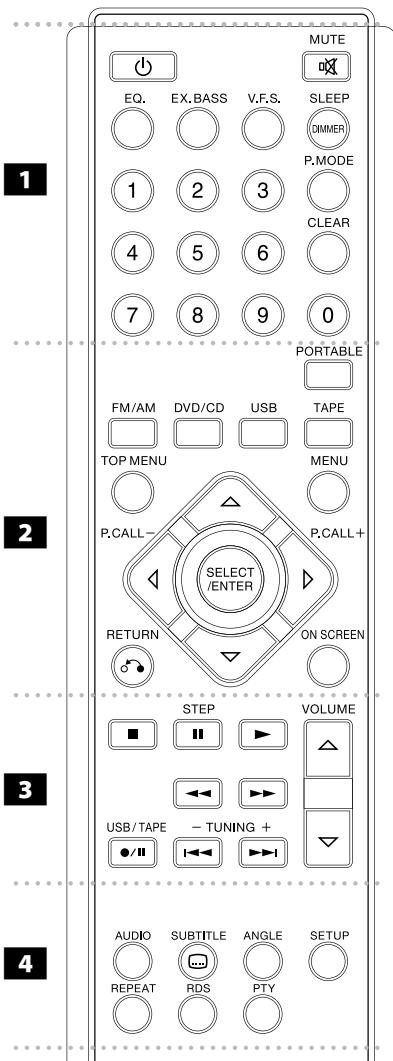

• • • • • **1** • • • • •

**⏻** Кнопка включения/выключения системы.  
**MUTE**: Нажмите кнопку [MUTE], чтобы отключить звук системы.  
**EQ** (эквалайзер): Вы можете выбрать любой из 7 стандартных режимов работы эквалайзера (стр.13).  
**EX.BASS**: Усиление звучания низких частот. Когда включена эта функция, на дисплее светится индикатор EX.BASS ON. Чтобы отключить нажмите кнопку еще раз (стр.13).  
**V.F.S.**: Нажмите кнопку [V.F.S.], чтобы включить виртуальный режим звучания фронтального канала (стр.13).  
**SLEEP**: При помощи этой кнопки Вы можете установить режим автоматического выключения системы через установленное время.  
**- DIMMER**: Светодиод на лицевой панели будет выключен, а дисплей - отключен (стр.12).  
**P.MODE**: Для добавления музыки или фотографии в программу воспроизведения. Для сохранения радиостанций в памяти.  
**CLEAR**: Для удаления номера трека из программы.  
**Цифровые кнопки 0-9**: Для выбора пронумерованных опций (параметров) в меню.

• • • • • **2** • • • • •

**Кнопки выбора источника сигнала (FM/AM/DVD/CD/USB/TAPE/PORTABLE)**: Для выбора нужного источника.  
**TOP MENU**: Если установленный DVDдиск содержит меню, на экране будет отображено меню композиции. В противном случае будет отображено дисковое меню DVD-диска.  
**MENU**: Получение доступа к меню DVD-диска.  
**RETURN**: Возврат к предыдущему объекту на VCD с функцией PBC.  
**ON SCREEN**: Включение/выключение экранного дисплея.  
**Кнопки со стрелками**: Используются для навигации по экранному дисплею.  
**SELECT/ENTER**: Подтверждение выбора.

• • • • • **3** • • • • •



**■ (STOP)**: Остановка воспроизведения или записи.  
**- MONO/STEREO**: В режиме FM при помощи этой кнопки Вы можете выбрать стереофонический или монофонический режим приема радиостанций.  
**STEP (II)**: Пауза воспроизведения или записи/повторяющееся нажатие на кнопку - кадровое воспроизведение.  
**>**: Включение воспроизведения.  
**- Воспроизведение 2 стороны кассеты**: Нажмите кнопку [> (PLAY)] еще раз.  
**- Воспроизведение с 1,5-кратной скоростью**  
 1,5-кратная скорость позволяет вам просматривать изображения и прослушивать звук быстрее, чем в обычном режиме (стр.13).  
**<</>>**: Поиск фрагмента назад или вперед.  
**USB/TAPE (●/II)**: Прямая запись на USB-устройство/кассетную деку.  
 Вы можете переписать только один нужный файл или все музыкальные файлы с аудиокомпакт-дисков на USB (стр.19). Или выполнить запись с тюнера, DVD/CD, USB или внешнего устройства на кассету (стр.18).  
**TUNING (+/-) (I<</>>I)**: Кнопки выбора следующего или предыдущего раздела, трека или композиции.  
 Также используются для настройки радиостанций.  
**VOLUME**: Кнопки регулировки громкости акустических систем.

• • • • • **4** • • • • •

**AUDIO**: Кнопка выбора звуковой дорожки или канала звучания.  
**SUBTITLE**: Во время воспроизведения нажатию на кнопку [SUBTITLE] Вы можете выбрать субтитры на нужном языке.  
**ANGLE**: Кнопка переключения угла съемки (просмотра) на DVD.  
**SETUP**: Кнопка включения/выключения меню настройки параметров.  
**REPEAT**: Кнопка выбора режима повтора раздела/трека/композиции.  
**RDS**: Кнопка переключения информации RDS.  
**PTY**: Кнопка поиска радиостанций по типу программы PTY.

## Первоначальная настройка языка отображения экранного дисплея (OSD)

Это меню первоначальной настройки языка отображения экранного дисплея будет появляться на дисплее только в режиме DVD или USB при первом включении питания системы.

Действие	ОСНОВНОЙ БЛОК	НА ПУЛЬТЕ ДУ
<b>1</b> Включите питание: На экране появится список языков.		
<b>2</b> Выберите нужный язык:	–	$\triangle \nabla \leftarrow \rightarrow$
<b>3</b> Нажмите кнопку:	–	<b>SELECT/ENTER</b>
<b>4</b> Чтобы подтвердить выбор, нажмите:	–	<b>SELECT/ENTER</b>

## Первоначальная настройка кода зоны (региона)

Для того, чтобы настроить код зоны (региона) в первый раз, выполните следующую процедуру.

Действие	НА ПУЛЬТЕ ДУ
<b>1</b> Отобразите меню настройки параметров:	<b>SETUP</b>
<b>2</b> На первом уровне меню выберите меню LOCK:	$\triangle \nabla$
<b>3</b> Перейдите на 2 уровень меню: На втором уровне будет отображен активный код зоны (региона).	$\rightarrow$
<b>4</b> Перейдите на третий уровень:	$\rightarrow$
<b>5</b> Введите новый пароль, а затем нажмите	Цифровые кнопки 0-9, а затем <b>SELECT/ENTER</b>
<b>6</b> Повторно введите пароль, а затем нажмите	Цифровые кнопки 0-9, а затем <b>SELECT/ENTER</b>
<b>7</b> Выберите код географической зоны: После выбора будут активизированы уровень ограничения доступа (Rating) и пароль (Password) (стр.22).	$\triangle \nabla \leftarrow \rightarrow$
<b>8</b> Подтвердите выбор:	

## Символы, используемые в этой инструкции

Все диски и файлы, указанные ниже **ALL**  
 DVD-диски и финализированные DVD+-R/RW **DVD**  
 Video CD **VCD**  
 Аудиокомпакт-диски **CD**  
 Файлы MP3 **MP3**  
 Файлы WMA **WMA**  
 Файлы DivX **DivX**  
 Файлы JPEG **JPEG**

## Настройка параметров

Действие	НА ПУЛЬТЕ ДУ
<b>1</b> Отобразите меню настройки параметров:	<b>SETUP</b>
<b>2</b> На первом уровне выберите нужный параметр (опцию):	$\triangle \nabla$
<b>3</b> Перейдите на второй уровень:	$\rightarrow$
<b>4</b> На втором уровне выберите нужный параметр (опцию):	$\triangle \nabla$
<b>5</b> Перейдите на третий уровень:	$\rightarrow$
<b>6</b> Измените значение:	$\triangle \nabla$ и <b>SELECT/ENTER</b>

## Настройка параметров - дополнительные функции

## LANGUAGE (ЯЗЫК)



**OSD** - Выберите язык отображения меню настройки параметров и экранного дисплея.

**Disc Audio/Disc Subtitle/Disc Menu DVD** - Выберите язык звуковой дорожки, язык субтитров и язык отображения меню.

[Original]: Будет использован оригинальный язык, на котором диск был записан.

[Others]: Для выбора другого языка используйте цифровые кнопки, а затем нажмите кнопку **[SELECT/ENTER]**, чтобы ввести соответствующий 4-значный код языка. Список кодов языков приведен на стр.22.

Если во время ввода кода языка Вы допустили ошибку, нажмите кнопку **[CLEAR]**, чтобы удалить введенную цифру, а затем откорректируйте ее.

[OFF] (для субтитров дисков): Выключение субтитров.

## DISPLAY (ДИСПЛЕЙ)



**TV Aspect** - Выбор формата изображения, соответствующего формату используемого телевизора.

[4:3]: Выберите, если подключен стандартный телевизор формата 4:3.

[16:9]: Выберите, если подключен широкоэкранный телевизор формата 16:9.

**Display Mode** - Если Вы выберете формат изображения 4:3, вам нужно будет определить, в каком виде будут отображаться широкоэкранные программы и фильмы на экране вашего телевизора.

[Letterbox]: Широкоэкранное изображение отображается с черными полосами в верхней и нижней частях экрана.

[Panscan]: Широкоэкранное изображение автоматически занимает весь экран и отсекаются края изображения.

**Progressive Scan (Прогрессивная развертка)** - Прогрессивная развертка видеосигнала обеспечивает более высокое качество изображения с меньшим количеством мерцаний. Если для подключения к телевизору или монитору, совместимому с сигналом прогрессивной развертки, Вы используете гнезда компонентного видеовыхода, включите [On] параметр [Progressive Scan].

Нажмите кнопку [SELECT/ENTER], чтобы подтвердить выбор. - Если в течение 10 секунд Вы не нажмете кнопку [ENTER], параметр [Progressive Scan] будет выключен [Off].

- Если у вас нет телевизора с прогрессивной разверткой, при включенной [On] функции прогрессивной развертки изображение будет отсутствовать. Если Вы включили [On] прогрессивную развертку по ошибке, нажмите и удерживайте кнопку [■] в нажатом состоянии в течение 3 секунд. Прогрессивная развертка будет выключена [Off].

## AUDIO (ЗВУК)



**DRC (управление динамическим диапазоном)** [DVD] - Эта функция улучшает качество звучания при уменьшении громкости (только для звука Dolby Digital). Для того, чтобы включить функцию DRC, установите ее в положение [On].

**Vocal (вокал)** [DVD] - Включайте (On) эту опцию для смешивания каналов сигналов Караоке в обычный стереофонический звук. Эта функция эффективна только для многоканальных DVD-дисков Караоке.

## LOCK (ОГРАНИЧЕНИЕ ДОСТУПА)



Для того, чтобы получить доступ к функциям блокировки (ограничения доступа), Вы должны ввести 4-значный пароль. Если Вы еще не вводили пароль, система предложит вам ввести пароль. Введите 4-значный пароль.

Повторно введите пароль, чтобы подтвердить выбор. Если во время ввода пароля Вы допустили ошибку, нажатием на кнопку [CLEAR] удалите неправильно введенное число, а затем введите его правильно. Если Вы забыли пароль, Вы можете осуществить сброс пароля. Нажмите кнопку [SETUP] и введите пароль «210499».

Текущий пароль будет стерт.

**Rating (уровень ограничения доступа)** [DVD] - Выбор уровня ограничения доступа. Чем ниже уровень доступа, тем строже ограничение. Для отмены ограничения доступа выберите [UNLOCK].

Password (пароль) - Установка или изменение пароля для настройки ограничения доступа.

[New]: При помощи цифровых кнопок введите новый 4-значный пароль, а затем нажмите кнопку [SELECT/ENTER]. Для подтверждения введите пароль повторно.

[Change] (Изменение пароля): После ввода текущего пароля дважды введите новый пароль.

**Area Code (код зоны)** [DVD] - Выбор географической области для установки уровня ограничения доступа.

Этот код определяет, стандарты какого региона будут использоваться для ограничения доступа к DVD-дискам с функцией ограничения доступа. См.коды регионов (зон) на стр.22.

## OTHERS (ПРОЧЕЕ)



**PBC (контроль воспроизведения)** [VCD] - Функция PBC обеспечивает использование специальных навигационных функций, которые доступны на некоторых дисках Video CD. Чтобы использовать эту функцию, включите [On] ее.

**DivX (R) Registration (регистрация DivX)** [DivX] - Вы можете отобразить код регистрации DivX (R) VOD (видео-по-запросу), который позволяет вам брать в прокат и приобретае видео, используя услугу DivX (R) VOD (видео-по-запросу). Для получения дополнительной информации посетите сайт: [www.divx.com/vod](http://www.divx.com/vod).

Выбрав слово [Select], нажмите кнопку [SELECT/ENTER] и просмотрите код регистрации проигрывателя.

**Bit Rate** - Выберите битрейт сигнала 96 kbps или 128 kbps (битрейт USB rec.).

## Отображение информации о диске

	Действие	НА ПУЛЬТЕ ДУ
1	Нажмите:	ON SCREEN
2	Выберите параметр:	△ ▽
3	Установите значение выбранного параметра:	<>
4	Выйдите из меню:	ON SCREEN

### Вы можете отображать следующую информацию:

Нажатию на кнопки со стрелками вверх/вниз Вы можете выбрать нужный параметр, а при помощи кнопок [ < > ] - установить значение выбранного параметра.

	1	1 Номер текущей композиции (или трека)/ общее количество композиций (треков)
	2	2 Номер текущего раздела/общее количество разделов
	3	3 Воспроизведенное время
	4	4 Выбранная звуковая дорожка или канал звучания
	5	5 Выбранные субтитры
	6	6 Выбранный угол просмотра/всего углов просмотра
	7	7 Выбранный режим звучания

## Иерархическая структура меню дисков VCD (функция P.B.C.) **VCD**

### Пример иерархической структуры

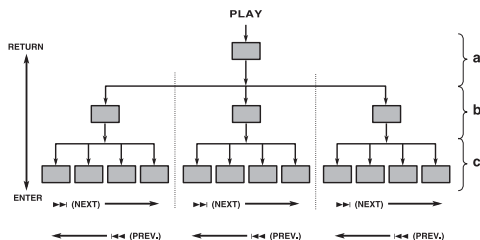

- a: Первый уровень (меню)
- b: Второй уровень (подменю)
- c: Третий уровень (сцены)

### Переход вперед

Если Вы выберете один из параметров меню с помощью кнопки [ENTER] или цифровых кнопок, Вы сможете перейти к меню более низкого уровня. Когда будет достигнут уровень «сцены», будет воспроизведена выбранная сцена.

- Если на каждом уровне могут быть выбраны несколько меню (сцен), переключение экранов возможно с помощью кнопки [ >> ] (NEXT) и [ << ] (PREV.).

### Возврат

Каждое нажатие на кнопку [RETURN] позволяет Вам вернуться к более высокому уровню меню в иерархической структуре.

## Установка часов

	Действие	ОСНОВНОЙ БЛОК	НА ПУЛЬТЕ ДУ
1	Нажмите на 2 секунды:	clock	
2	Выберите: Или AM 12:00 (для 12- часового режима работы часов) или 0:00 (для 24- часового режима).	I<< или >>I	
3	Подтвердите выбор:	set	
4	Установите цифру часов:	I<< или >>I	
5	Нажмите:	set	
6	Установите цифру минут:	I<< или >>I	
7	Нажмите:	set	

### Настройка таймера

Нажмите кнопку [timer] и удерживайте ее в нажатом состоянии в течение 2 секунд. Поочередно будут мигать индикаторы DVD/CD, USB, TAPE, TUNER, по 2 секунды каждый. Когда начнет мигать индикатор нужного вам источника сигнала, нажмите кнопку [set].

Если Вы выберете тюнер (TUNER), на дисплее поочередно будут мигать индикаторы «PLAY» (воспроизведение по таймеру) и «REC» (запись по таймеру). Нажатию на кнопку [set] выберите один из этих режимов, а затем при помощи кнопки [I<<] или [I>>] выберите станцию фиксированной настройки и нажмите кнопку [set].

Если Вы выберете DVD/CD, USB или TAPE, на дисплее будет отображена следующая информация.

Вы увидите на дисплее сообщение «ON TIME» (время включения). Это означает, что Вы должны ввести время срабатывания таймера. При помощи кнопок [I<<] и [I>>] установите часы и минуты времени срабатывания таймера, а затем нажмите кнопку [set], чтобы сохранить настройку. На дисплее будет отображено сообщение «OFF TIME» (время выключения).

Это означает, что Вы должны установить время отключения таймера. При помощи кнопок [I<<] и [I>>] установите часы и минуты времени отключения таймера, а затем нажмите кнопку [set], чтобы сохранить настройку.

Теперь на дисплее будет отображено сообщение «VOL» (установка уровня громкости при включении по таймеру).

Нажатию на кнопку [I<<] или [I>>] установите нужный уровень громкости и нажмите кнопку [set]. На дисплее появится индикатор, изображающий часы, показывая, что таймер настроен. Для того, чтобы установить другое время отключения таймера, включите систему и перепрограммируйте таймер заново. Вы также можете включать и выключать таймер, нажимая кнопку [timer].

### ЗАМЕЧАНИЕ:

- Функция воспроизведения по таймеру недоступна для DVD и VCD.

### Настройка таймера сна (отключения)

Вы можете установить режим автоматического отключения системы по истечении установленного времени. Каждое нажатие на кнопку [SLEEP] приводит к изменению времени отключения в следующем порядке:

(DIMMER ON) - SLEEP 180 - 150 - 120 - 90 - 80 - 70 - 60 - 50 - 40 - 30 - 20 - 10 - (DIMMER OFF)

### DIMMER (уменьшение яркости дисплея)

Один раз нажмите кнопку [SLEEP]. Светодиод (LED) на лицевой панели системы погаснет, а яркость свечения дисплея будет уменьшена наполовину. Чтобы отключить этот режим, нажмите кнопку [SLEEP] до тех пор, пока не будет восстановлена нормальная яркость дисплея.

## Настройка режима звучания

### EX.BASS (усиление звучания низких частот)

Нажимайте кнопку [EX.BASS], чтобы усилить звучание высоких и низких частот, а также эффект объемного звучания. На дисплее начнет светиться сообщение «EX.BASS ON» или «NORMAL».

«EX.BASS ON» - «NORMAL»

«WMA MP3»: «EX.BASS ON» - «MP3 - OPT ON» \* - «NORMAL»

\* Эта функция оптимизирована для сжатых файлов формата MP3/WMA.

### EQ (эффект эквалайзера)

Вы можете выбрать любой из 7 стандартных режимов работы эквалайзера.

Каждое нажатие на кнопку [EQ] приводит к изменению режима работы эквалайзера в порядке, приведенном ниже. (Режим AUTO EQ работает только при воспроизведении файлов формата MP3/WMA, которые включают в себя информацию о теге). «NORMAL» - «(AUTO EQ)» - «POP» - «CLASSIC» - «ROCK» - «JAZZ»

### V.F.S. (режим виртуального звучания фронтального канала)

Нажатием на кнопку [V.F.S.] Вы можете установить режим виртуального звучания фронтального канала или повторно изменить режим звучания.

- Если в режиме V.F.S. Вы нажмете кнопку [Rec], будет восстановлен режим звучания BYPASS.

- **2.1ch source: 3D STEREO**

Технология создания 3-мерного звука в реальном времени при воспроизведении стереофонических источников оптимизирована для стереофонических акустических систем. Слушатели могут насладиться великолепными эффектами объемного звучания, используя свои мультимедийные проигрыватели.

«BYPASS» - «VIRTUAL» - «ON STAGE»

- **5.1ch source: Virtual surround**

Защищенная патентом технология смешивания сигнала, преобразовывает 5.1-канальный звук в 2-канальный звук, содержащий информацию о направленности звука.

«BYPASS» - «NATURAL»

### ЗАМЕЧАНИЯ:

- Режим звучания не может быть переключен во время записи.
- Режим V.F.S. не может быть включен в режиме остановки.
- Во время прослушивания в наушниках функции EQ и V.F.S. отключаются.

## Воспроизведение диска

	Действие	ОСНОВНОЙ БЛОК	НА ПУЛЬТЕ ДУ
1	Откройте дисковод:	▲	—
2	Вставьте диск:	—	—
3	Закройте дисковод:	▲	—
4	Включите воспроизведение:	▶	▶
5	Чтобы остановить воспроизведение:	■	■

### Воспроизведение диска - дополнительные функции

#### Воспроизведение DVD-диска или Video CD, у которого есть меню **DVD VCD**

Большинство дисков DVD и Video CD имеют меню, которые загружаются перед началом воспроизведения фильма. Вы можете осуществлять навигацию по этим меню и выбирать опции меню при помощи кнопок со стрелками. Для подтверждения выбора нажимайте кнопку [SELECT/ENTER].

#### Переход на следующий/предыдущий раздел/трек **ALL**

Чтобы перейти на следующий раздел/трек, нажмите кнопку [>>].

Для возврата на начало текущего раздела/трека один раз нажмите кнопку [K<].

Чтобы вернуться на начало предыдущего раздела/трека, дважды коротко нажмите кнопку [K<].

#### Пауза воспроизведения **ALL**

Чтобы включить режим паузы воспроизведения, нажмите кнопку [STEP (II)]. Чтобы продолжить воспроизведение, нажмите кнопку [> (PLAY)].

#### Покадровое воспроизведение **DVD DivX VCD**

Чтобы покадрово воспроизводить изображение, нажимайте кнопку [STEP (II)].

#### Повторное воспроизведение **ALL**

Нажатием на кнопку [REPEAT] выберите объект для повторного воспроизведения. Повторно могут быть воспроизведены текущая композиция, раздел или трек. Чтобы вернуться в режим обычного воспроизведения, нажатием на кнопку [REPEAT] выберите «Off». Для использования этой функции на дисках Video CD с функцией PBC Вы должны установить параметр PBC в положение «Off» (Выкл.).

**DivX VCD**: Track (повтор трека) - All (повтор всех треков) - Off (Выкл.)

**CD MP3 WMA**: TRACK (повтор трека) - ALL (повтор всех треков) - [OFF: Дисплей выключен]

**DVD**: Chapter (повтор раздела) - Title (повтор композиции) - Off (Выкл.)

#### Выбор языка отображения субтитров **DVD DivX**

Во время воспроизведения нажимайте кнопку [SUBTITLE], чтобы выбрать субтитры на другом языке.

#### Выбор языка звуковой дорожки **DVD DivX**

Во время воспроизведения нажатием на кнопку [AUDIO] выберите звуковую дорожку на нужном вам языке.

продолжение на следующей странице

### Выбор канала звучания **(VCD)**

Во время воспроизведения дисков Video CD нажимайте кнопку **[AUDIO]**. Каждое нажатие на кнопку приводит к выбору канала звучания в следующем порядке: LEFT (левый канал) - RIGHT (правый канал) - STEREO (стереофонический звук)

### Выбор угла просмотра (съёмки) **(DVD)**

Если во время воспроизведения мигает индикатор угла съёмки (просмотра), нажмите кнопку **[ANGLE]**. Нажатием на кнопку **[ANGLE]** Вы можете выбрать нужный угол съёмки.

### Ускоренный просмотр/прослушивание

**(DVD DivX VCD CD MP3 WMA)**

Для того, чтобы ускоренно просматривать/прослушивать диск назад или вперед, во время воспроизведения нажмите кнопку **[<<]** или **[>>]**.

Повторяющимися нажатиями на кнопку **[<<]** или **[>>]** Вы можете изменить скорость ускоренного воспроизведения. Чтобы возобновить воспроизведение с обычной скоростью, нажмите кнопку **[> (PLAY)]**.

### Просмотр и прослушивание с 1,5-кратной скоростью

**(DVD VCD CD MP3 WMA)**

Если во время воспроизведения Вы нажмете кнопку **[> (PLAY)]**, воспроизведение будет продолжено с 1,5-кратной скоростью. На экране будет отображен индикатор  $\times 1.5$ .

Для возврата в режим воспроизведения с обычной скоростью нажмите кнопку **[> (PLAY)]**.

### Замедленное воспроизведение **(DVD VCD)**

В режиме паузы воспроизведения нажимайте кнопку **[<<]** или **[>>]**, чтобы включить режим замедленного воспроизведения. Повторяющимися нажатиями на кнопку **[<<]** или **[>>]** Вы можете выбрать скорость замедленного воспроизведения. Для возврата в режим воспроизведения с обычной скоростью нажмите кнопку **[> (PLAY)]**.

На дисках VCD возможно замедленное воспроизведение только вперед.

### Просмотр меню композиций **(DVD)**

Чтобы отобразить меню композиций диска (если оно записано на диск), нажмите кнопку **[TOP MENU]**.

### Просмотр меню DVD-диска **(DVD)**

Чтобы отобразить дисковое меню DVD-диска (если оно записано на диск), нажмите кнопку **[MENU]**.

### Включение воспроизведения с определенной точки

**(DVD DivX VCD)**

Введя тайм-код, Вы можете начать воспроизведение с определенной точки. Нажмите кнопку **[ON SCREEN]**, а затем выберите символ, изображающий часы. Введите нужное время, а затем нажмите кнопку **[SELECT/ENTER]**. Например, чтобы найти сцену, начинающуюся с точки 1 час 10 минут и 20 секунд, введите «11020» и нажмите кнопку **[SELECT/ENTER]**. Если вы допустили ошибку, нажмите кнопку **[CLEAR]** и повторите выбор.

Чтобы использовать эту функцию на дисках Video CD с функцией PBC, Вы должны отключать (Off) функцию PBC.

### Память последней сцены **(DVD)**

Проигрыватель этой системы запоминает последнюю сцену с последнего диска, который Вы просматривали. Последняя сцена сохраняется в памяти даже, если Вы извлечете диск из дисковода или выключите систему. Когда Вы установите в диск-вод диск, сцена с которого была запомнена в памяти, эта сцена будет автоматически вызвана.

### Скринсэйвер (хранитель экрана)

Если Вы оставите систему в режиме остановки больше, чем на 5 минут, на экране появится скринсэйвер.

### Выбор меню композиции (смешанный диск или USB-накопитель - DivX, MP3/WMA и JPEG)

Во время воспроизведения диска или файлов с USB-накопителя, одновременно содержащего файлы форматов DivX, MP3/WMA и JPEG, нажатием на кнопку **[TOP MENU]** Вы можете выбрать меню файлов, которые Вы хотите воспроизвести. При помощи кнопок **[<]** выберите тип файлов (музыка, фотографии, видео), а затем нажмите кнопку **[SELECT/ENTER]**. Затем при помощи кнопок со стрелками вверх/вниз выберите нужный трек или файл и нажмите кнопку **[> (PLAY)]** или **[SELECT/ENTER]**, чтобы начать воспроизведение.

### Меню диска с файлами MP3



### Меню диска с файлами JPEG

Окно предварительного просмотра

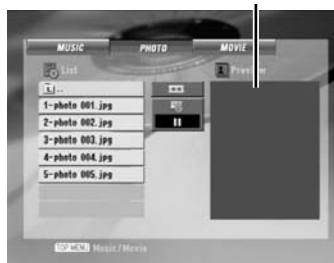

## Воспроизведение видеofайлов формата DivX

Действие	ОСНОВНОЙ БЛОК	НА ПУЛЬТЕ ДУ
1 Откройте дисковод:	▲	-
2 Установите диск:	-	-
3 Закройте дисковод:	▲	-
4 В меню выберите нужный видеofайл:	◀◀ ▶▶	△ ▽
5 Начните воспроизведение:	▶	▶
6 Чтобы остановить воспроизведение:	■	■

## Воспроизведение видеofайлов формата DivX - дополнительные функции

### Изменение кодовой таблицы символов для правильного отображения субтитров DivX®

Если субтитры отображаются неправильно, нажмите и удерживайте кнопку [SUBTITLE] в нажатом состоянии около 3 секунд, чтобы отобразить меню выбора кодовой таблицы, а затем нажав на кнопку [SUBTITLE] выберите кодовую таблицу. Нажимайте кнопку [SUBTITLE] до тех пор, пока субтитры не будут отображаться правильно.

### Совместимость проигрывателя этой системы с дисками DivX ограничивается следующими характеристиками:

- Допустимое разрешение файла DivX не должно превышать 800x600 пикселей.

- Имя файла с субтитрами DivX не должно превышать 45 символов.

- Если для описания файла DivX используется недоступный код, он может быть отображен на дисплее в виде индикатора « ».

- Если частота развертки изображения более 30 кадров в секунду, проигрыватель этой системы не может работать правильно.

- Если структуры видеоизображения и звука не пересекаются, то воспроизводится будет либо изображение, либо звук.

**Воспроизводимые файлы формата DivX:** «.avi», «.mpg», «.mpeg», «.divx».

**Воспроизводимые файлы субтитров:** «.srt», «.txt», «.smi», «.ssa», «.sub».

**Форматы воспроизводимого звука:** «Dolby Digital», «PCM», «MP3», «WMA».

- Частота дискретизации: в пределах 32, 44,1, 48 кГц (MP3), в пределах 24, 32, 44,1, 48 кГц (WMA)

- Битрейт: 32-320 kbps (MP3), 48-192 kbps (WMA)

## Прослушивание аудиокомпакт-дисков, файлов MP3 или WMA

Действие	ОСНОВНОЙ БЛОК	НА ПУЛЬТЕ ДУ
1 Откройте дисковод:	▲	-
2 Установите диск:	-	-
3 Закройте дисковод:	▲	-
4 В меню выберите нужный трек (файл):	◀◀ ▶▶	△ ▽
5 Начните воспроизведение:	▶	▶
6 Чтобы остановить воспроизведение:	■	■

## Прослушивание аудиокомпакт-дисков, файлов MP3 или WMA - дополнительные функции

### Меню аудиокомпакт-диска



### Создание вашей собственной программы

Вы можете воспроизводить содержимое диска в нужном вам порядке, изменив порядок следования песен на диске. После извлечения диска из дисковода программа стирается.

Выберите нужную песню, а затем нажмите кнопку [P.MODE] или выберите  $\rightarrow$  и нажмите кнопку [SELECT/ENTER], чтобы добавить все песни с диска в программу, выберите  $\rightarrow$ , а затем нажмите кнопку [SELECT/ENTER]. В списке программы выберите нужную песню, а затем нажмите кнопку [SELECT/ENTER], чтобы начать воспроизведение. Чтобы удалить песню из программы, выберите песню, которую Вы хотите удалить, а затем нажмите кнопку [CLEAR] или выберите символ  $\rightarrow$  и нажмите кнопку [SELECT/ENTER]. Чтобы удалить все песни из программы, выберите  $\rightarrow$ , а затем нажмите кнопку [SELECT/ENTER].

продолжение на следующей странице

### Отображение информации о файле (ID3 TAG)

Во время воспроизведения файла MP3, содержащего ID3-тэг, Вы можете отобразить информацию о файле, нажимая кнопку [ON SCREEN].

### Совместимость проигрывателя этой системы с дисками MP3/WMA ограничивается следующим:

- Частота дискретизации: в пределах 32, 44,1, 48 кГц (MP3), в пределах 24, 32, 44,1, 48 кГц (WMA)
- Битрейт: 32-320 kbps (MP3), 48-192 kbps (WMA)
- Проигрыватель этой системы не может считывать файлы MP3/WMA, имеющие расширение, отличающееся от «.mp3»/«.wma».
- Физический формат диска CD-R должен быть ISO 9660.
- Если Вы записывали файлы MP3/WMA, используя программное обеспечение, которое не может создавать файловую систему (например, Direct CD), воспроизведение файлов MP3/WMA будет невозможно. Мы рекомендуем вам использовать программу Easy-CD Creator, которая создает файловую систему ISO 9660.
- Имена файлов должны содержать максимум 8 символов и должны иметь расширение .mp3 или .wma.
- Имена файлов не должны содержать специальных символов, таких как /?\*:»<> и т.д.
- Общее количество файлов на диске не должно превышать 999.
- Для того, чтобы добиться оптимального качества воспроизведения файлов на этом проигрывателе, необходимо, чтобы диски и записи на них соответствовали определенным техническим стандартам. Записанные на заводе DVD-диски автоматически настраиваются в соответствии с этими стандартами. Существует множество форматов записываемых дисков (включая диски CD-R, содержащие файлы MP3 или WMA) и это требует соблюдения определенных условий для того, чтобы диски могли правильно воспроизводиться (см. информацию выше).

### Воспроизведение, начиная с определенного трека

Нажимайте цифровые кнопки.

Чтобы выбрать трек №23: Нажмите кнопки 2, 3.

### Просмотр файлов фотоизображений

	Действие	ОСНОВНОЙ БЛОК	НА ПУЛЬТЕ ДУ
1	Откройте дисковод:	▲	—
2	Установите диск:	—	—
3	Закройте дисковод:	▲	—
4	В меню выберите фотоизображение:	◀◀ ▶▶	△ ▽
5	Начните воспроизведение:	▶	▶
6	Чтобы остановить воспроизведение:	■	■

### Просмотр фотоизображений - дополнительные функции

#### Просмотр фотоизображений в виде слайд-шоу

При помощи кнопок [△ ▽ <▷] выберите символ () , а затем нажмите кнопку [SELECT/ENTER], чтобы включить слайд-шоу.

Вы можете изменить скорость слайд-шоу, используя кнопки [◀▷], когда выделен символ () .

#### Выбор следующей/предыдущей фотографии

Чтобы просмотреть предыдущую/следующую фотографию, нажмите кнопку [◀] или [▶].

#### Поворот фотографии

При помощи кнопок со стрелками Вы можете повернуть изображение, чтобы разместить его на весь экран.

#### Пауза слайд-шоу

Чтобы включить режим паузы слайд-шоу, нажмите кнопку [STEP (II)]. Чтобы продолжить слайд-шоу, нажмите кнопку [▶ (PLAY)].

### Совместимость с этим проигрывателем дисков с файлами JPEG ограничивается следующим:

- В зависимости от размера и количества файлов JPEG считывание диска может занять достаточно много времени. Если через несколько минут Вы не увидите экранного дисплея, значит, некоторые файлы слишком большие - уменьшите их разрешение до 2 мегапикселей (2760 x 2048 пикселей) и запишите на новый диск.
- Общее количество папок и файлов на диске должно быть меньше 999.
- Из-за другого формата записи или состояния диска некоторые диски не могут быть считаны.
- При копировании файлов на компакт-диск следите за тем, чтобы файлы имели расширение «.jpg» или «.jpeg».
- Файлы без расширения «.jpg» не могут быть считаны этим проигрывателем. Такие файлы не могут быть считаны даже, если в Windows Explorer они распознаются, как файлы JPEG.
- Имя файла может быть отключено нажатием на кнопку [ON SCREEN].



## Прослушивание радиостанций

Действие	ОСНОВНОЙ БЛОК	НА ПУЛЬТЕ ДУ
<b>1</b> Выберите диапазон FM или AM:	<b>INPUT SELECTOR</b>	<b>FM/AM</b>
<b>2</b> Настройтесь на радиостанцию:	◀◀ ▶▶	◀◀ ▶▶
<b>3</b> Выберите сохраненную в памяти радиостанцию:	-	<▶

## Прослушивание радиостанций - дополнительные функции

### Автоматическая настройка радиостанций

Нажмите одну из кнопок [◀◀/▶▶] на лицевой панели (или одну из кнопок [TUNING -/TUNING +] на пульте дистанционного управления) на 1 секунду. Тюнер автоматически начнет поиск радиостанций и остановится, когда будет найдена радиостанция.

### Удаление всех сохраненных радиостанций

Нажмите и удерживайте в нажатом состоянии кнопку [P.MODE] в течение 2 секунд. На дисплее будет отображено сообщение «ALL ERASE». Нажмите кнопку [P.MODE], чтобы стереть все сохраненные в памяти радиостанции.

### Сохранение радиостанций в памяти станций фиксированной настройки

Нажатием на одну из кнопок [◀◀/▶▶] на лицевой панели (или одну из кнопок [TUNING -/TUNING +] на пульте дистанционного управления) настройтесь на радиостанцию. Нажмите кнопку [P.MODE]. Начнет мигать индикатор номера станции фиксированной настройки. При помощи кнопок [◀ >] на пульте дистанционного управления выберите нужный номер станции фиксированной настройки. Нажмите кнопку [P.MODE], чтобы сохранить радиостанцию в выбранной ячейке памяти. В памяти системы могут быть сохранены до 50 станций фиксированной настройки.

### Улучшение приема радиостанций диапазона FM

Нажмите кнопку [■ (STOP)] на пульте дистанционного управления. Тюнер будет переключен из стереофонического режима в монофонический режим. Обычно это приводит к улучшению качества приема.

### Просмотр информации о ваших радиостанциях

Тюнер этой системы поддерживает систему радиоданных RDS. Эта функция позволяет отображать на дисплее информацию RDS, а также информацию о прослушиваемой радиостанции. Чтобы просматривать информацию RDS, несколько раз нажмите кнопку [RDS].

**PTY** - Тип (жанр) программы - например, новости, спорт, джаз.

**RT** - Радиотекст, название радиостанции.

**ST** - Управление временем, время в месте нахождения радиостанции.

**PS** - Название программы, название канала.

Вы можете осуществить поиск радиостанции по типу программы, нажимая на кнопку [RDS].

На дисплее будет отображен последний выбранный тип программы (PTY). Нажатием на кнопку [PTY] выберите нужный тип программы. Нажмите кнопку [◀◀ ▶▶]. Тюнер начнет автоматический поиск радиостанций. Когда станция будет найдена, поиск будет остановлен.

## Прослушивание кассет

Действие	ОСНОВНОЙ БЛОК	НА ПУЛЬТЕ ДУ
<b>1</b> Откройте кассетоприемник:	push open	
<b>2</b> Установите кассету:		
<b>3</b> Закройте кассетоприемник:		
<b>4</b> Выберите TAPE:	<b>INPUT SELECTOR</b>	<b>TAPE</b>
<b>5</b> Включите воспроизведение кассеты:	> или > несколько раз	> или > несколько раз
<b>6</b> Остановка воспроизведения:	■	■

## Прослушивание кассет - дополнительные функции

### Ускоренное воспроизведение назад или вперед

После нажатия на кнопку [◀◀] или [▶▶] ([◀◀] или [▶▶] на пульте дистанционного управления) во время воспроизведения или в режиме остановки, вновь нажмите кнопку [▶] в нужной вам точке.

### Функция автостопа

После воспроизведения одной стороны кассеты кассетная дека переключится в режим остановки.

### Функция автореверса

Нажатием на кнопку [↺] Вы можете выбрать сторону, которую хотите воспроизвести.

Нажатием на кнопку [INPUT SELECTOR] выберите источник сигнала TAPE. Вы можете выбрать режим воспроизведения одной стороны ◀, обеих сторон ◀▶ или 6-кратного воспроизведения обеих сторон (◀▶).

## Запись на кассету

Действие	ОСНОВНОЙ БЛОК	НА ПУЛЬТЕ ДУ
<b>1</b> Откройте кассетоприемник:	push open	
<b>2</b> Установите чистую кассету:		
<b>3</b> Закройте кассетоприемник:		
<b>4</b> Выберите источник сигнала (TUNER, DVD/CD, USB, PORTABLE):	INPUT SELECTOR	Кнопки выбора источника сигнала
<b>5</b> Нажмите: В режиме DVD/CD: на дисплее будет отображено сообщение «USB REC» или «TAPE REC».	USB/TAPE rec	●/
<b>6</b> Выберите «TAPE REC» (в режиме DVD/CD): Для записи аудиокompакт-диска выберите «TAPE REC». Нажмите (кроме режима DVD/CD):	USB/TAPE rec	●/
<b>7</b> Нажмите: Это действие необходимо в режиме DVD/CD.	▶	▶
<b>8</b> Остановка записи:	■	■

## Прослушивание музыки с вашего портативного проигрывателя

Эта система может быть использована для воспроизведения музыки с портативного проигрывателя.

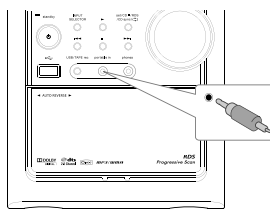

Действие	ОСНОВНОЙ БЛОК	НА ПУЛЬТЕ ДУ
<b>1</b> Подключите портативный проигрыватель к гнезду portable in:	–	–
<b>2</b> Включите систему:	⏻	⏻
<b>3</b> Выберите источник сигнала PORTABLE:	INPUT SELECTOR	PORTABLE
<b>4</b> Включите портативный проигрыватель и начните на нем воспроизведение:	–	–

## Синхрозапись с компакт-диска

Действие	ОСНОВНОЙ БЛОК	НА ПУЛЬТЕ ДУ
<b>1</b> Откройте кассетоприемник:	push open	
<b>2</b> Установите чистую кассету:		
<b>3</b> Закройте кассетоприемник:		
<b>4</b> Выберите источник сигнала DVD/CD:	INPUT SELECTOR	DVD/CD
<b>5</b> В режиме остановки начните запись: Синхрозапись будет начата автоматически через 7 секунд.	CD sync	
<b>6</b> Остановка записи:	■	■

## Подключение портативного USB-проигрывателя

Преимущество подключения вашего портативного USB-устройства через USB-порт системы заключается в том, что в этом случае Вы можете управлять портативным устройством непосредственно с системы.

	Действие	ОСНОВНОЙ БЛОК	НА ПУЛЬТЕ ДУ
1	Выберите источник сигнала USB:	INPUT SELECTOR	USB
2	На дисплее будет отображено сообщение «SEARCHING», а затем будет отображено количество файлов.		
3	Выберите меню (стр.14):		TOP MENU
4	Начните воспроизведение выбранного файла:	>	SELECT/ENTER
5	Перед отключением портативного USB-проигрывателя выберите любой другой источник сигнала, нажав:	INPUT SELECTOR	Кнопки выбора источника сигнала
6	Отключите USB-проигрыватель:		

### Совместимые USB-устройства

- Устройства, при подключении к компьютеру требующие инсталляции дополнительных программ, не поддерживаются.
- MP3-проигрыватель: MP3-проигрыватель флэш типа MP3-проигрыватель, требующий инсталляции драйвера, не поддерживается.
- USB-флэш-устройства: Устройства, совместимые со стандартами USB2.0 или USB1.1.

### Требования к USB-устройствам

- USB-устройства, соответствующие классу устройств USB mass storage.
- USB-устройства, максимальный потребляемый ток которых составляет не более 500 mA.
- Не извлекайте USB-устройство, когда оно работает.
- В целях сохранности данных делайте резервные копии файлов.
- Если Вы используете удлинительный USB-кабель или USBконцентратор, USB-устройство может быть не распознано.
- Устройства, использующие файловую систему NTFS, не поддерживаются. (Поддерживается только файловая система FAT (16/32)).
- USB-разъем этой системы поддерживает не все USB-устройства.
- Цифровая камера и мобильный телефон не поддерживаются.
- Эта система не совместима с устройствами, содержащими больше 1000 файлов.
- Если USB-устройство содержит два или более компонента хранения, на экране будет отображаться папка компонента хранения. Если после выбора папки Вы захотите вернуться к предыдущему меню, нажмите кнопку [RETURN].

## Прямая запись на USB-устройство

### Запись аудиокомпакт-диска на USB-устройство

Эта функция позволяет вам записывать музыку с аудиокомпакт-диска на подключенное USB-устройство.

	Действие	ОСНОВНОЙ БЛОК	НА ПУЛЬТЕ ДУ
1	Выберите источник сигнала DVD/CD:	INPUT SELECTOR	DVD/CD
2	Выберите трек (файл):	◀◀▶▶	◀◀▶▶
3	Нажмите: На дисплее будет отображено «USB REC» или «TAPE REC».	USB/TAPE rec	●/
4	Выберите «USB REC»:	USB/TAPE rec	●/
5	Остановка записи	■	■

### Прямая запись на USB-устройство - дополнительные функции

#### Запись аудиокомпакт-диска на USB-устройство

**Запись одного трека:** Если запись на USB-устройство осуществляется во время воспроизведения компакт-диска, на USB-устройство будет записан только один трек.

**Запись всех треков:** Если Вы нажмете кнопку USB REC в режиме остановки воспроизведения компакт-диска, будут записаны все треки.

**Запись по программе:** Если Вы хотите записать только нужные вам треки, после программирования треков с помощью кнопки [P.MODE] включите запись на USB-устройство.

#### ЗАМЕЧАНИЯ:

- После начала прямой записи на USB-устройство Вы можете проверить прогресс записи на USB-устройство на дисплее системы.
- Во время записи звук отсутствует и не работает регулятор громкости.
- Если во время воспроизведения Вы прекратите запись, файл, который записывался в этот момент времени, будет сохранен.
- Если Вы отключите USB-устройство, не нажав во время записи кнопку STOP, файл не сможет быть удален на компьютере.
- Допустимый битрейт: 96/129 kbps (прочтите раздел «Настройка параметров» на стр.10).
- Во время записи на USB-устройство не работает только кнопка паузы для аудиокомпакт-диска.
- При записи на USB-устройство не может использоваться мультисканное устройство считывания карт памяти.
- USB-порт системы не может быть подключен к персональному компьютеру. Эта система не может использоваться в качестве устройства хранения.
- Если запись на USB-устройство не может быть выполнена, на дисплее будет отображено сообщение «NO USB», «ERROR», «USB FULL», «NO REC».
- Файл будет сохранен в папке KWD в формате «track001.mp3».
- При использовании дисков CD-G прямая запись выполнена, на дисплее будет отображено сообщение «»алка компонента хранения. Пись на USB-устройство невозможна.
- Если в папку KWD Вы попытаетесь записать больше 999 файлов, на дисплее появится сообщение «ERROR».
- Новые файлы нумеруются по порядку номеров. Если общее количество файлов превысит 999, удалите некоторые из них или сохраните на компьютере.
- Внешние жесткие диски, устройства считывания карт памяти и заблокированные устройства не поддерживаются.
- Никогда не останавливайте запись более, чем на 2 секунды. В противном случае нормальный файл для записи не может быть создан.

## Информация о форматах MP3 и WMA

### - Воспроизводимые аудиофайлы

MP3 (.mp3), WMA (.wma)

### - Файловый формат воспроизводимых дисков

ISO 9660 Level 1/2, Joliet

Даже, если файлы соответствуют приведенным выше стандартам, в зависимости от типов или условий записи дисков или используемых устройств воспроизведение может быть невозможно.

### - Порядок воспроизведения аудиофайлов

В примере, приведенном ниже, файлы воспроизводятся по порядку с (1) по (10).

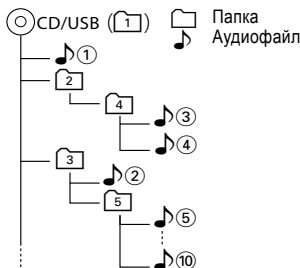

## Информация о DivX

DivX представляет собой популярную медиатеchnологию, разработанную DivX, Inc. Медиафайлы формата DivX содержат высококачественное видеоизображение, сжатое с высокой компрессией, что позволяет сохранять относительно маленький размер файла. Файлы формата DivX также могут содержать дополнительную информацию такую, как меню, субтитры и дополнительные звуковые дорожки. Множество медиафайлов формата DivX доступны для скачивания через Интернет. Кроме того, Вы можете самостоятельно создавать файлы формата DivX при помощи собственного материала и простых в использовании инструментов, доступных на сайте DivX.com.

## Информация о DivX Certified

Устройства с индексом DivX Certified официально протестированы создателями стандарта DivX и гарантированно воспроизводят все версии файлов формата DivX video, включая DivX 6.

Сертифицированные устройства квалифицируются по одному из нескольких профайлов DivX, которые определяют тип поддержки устройством видеоформата, начиная от компактного портативного проигрывателя и заканчивая видеоустройствами высокой четкости.

## Авторские права

DVD-проигрыватель этой системы использует систему защиты от копирования, разработанную фирмой Macrovision Corporation. Использование системы защиты от копирования должно быть санкционировано фирмой Macrovision Corporation.

Произведено по лицензии Dolby Laboratories. «Dolby» и символ «двойное D» являются зарегистрированными торговыми марками Dolby Laboratories.

Произведено по лицензии в соответствии с патентами № 5,451,942; 5,956,674; 5,974,380; 5,978,762; 6,487,535 и прочими. Логотипы DTS, символ и DTS 2.0 являются торговыми марками DTS, Inc. (C) 1996-2007 DTS, Inc. Все права защищены.

DivX, DivX Certified и связанные логотипы являются торговыми марками DivX, Inc. и используются по лицензии.

## Уход за дисками

### Как обращаться с дисками

Удерживайте диски так, чтобы не прикасаться к воспроизводящей стороне диска.

### Замечания по дискам CD-R/CD-RW

Если на используемый диск CD-R или CD-RW приклеена наклейка, диск может застрять внутри дисковода из-за того, что наклейка прилипла к дисководу. Чтобы предотвратить возникновение неисправностей, не используйте диски с наклейками.

### Предупреждения по дискам

Во время воспроизведения диск вращается с большой скоростью. Никогда не воспроизводите поврежденные или согнутые диски. В противном случае система может быть повреждена или неисправна. Также не используйте диски нестандартной (некруглой) формы, т.к. это может привести к возникновению неисправностей.

## Уход и хранение

### Уход и хранение основного блока системы

#### ■ Не располагайте систему в следующих местах:

- В местах, подверженных воздействию прямого солнечного света.
- В местах, подверженных воздействию избыточной влажности или грязи.
- В местах, в которые попадает прямое тепло от нагревательного оборудования.

#### ■ Предупреждение по конденсации влаги

Изменение температуры и хранение или эксплуатация системы в местах с повышенной влажностью приводит к образованию внутри системы влаги (росы). Конденсация влаги может привести к неправильной работе системы.

В случае образования влаги внутри системы оставьте систему во включенном состоянии, не устанавливая диск до тех пор, пока не будет возможно нормальное воспроизведение (около 1 часа).

Будьте особенно внимательны в случаях, когда система переносится из одного места в другое с большой разницей температур, если увеличивается влажность в комнате, где установлена система и т.д.

#### ■ Если система сильно загрязнена

Если корпус или лицевая панель системы загрязнены, протирайте проигрыватель мягкой, сухой тканью. Не используйте для чистки растворитель, бензин, спирт и т.д., т.к. эти вещества могут привести к обесцвечиванию или деформации корпуса.

### Уход и хранение дисков

#### ■ Перед хранением диска

Если Вы не будете пользоваться системой в течение длительного времени, извлекайте диск из дисковода и храните диск его в коробке.

#### ■ Если диск загрязнен

- Если на диске остались следы от пальцев или прочие пятна, аккуратно проведите чистку диска, используя мягкую тряпочку. Чистка проводится от центра к краям диска.
- Не используйте чистящие средства для грампластинок, растворители, бензин или алкоголь.
- Не используйте принадлежности для дисков (стабилизатор, защитная бумага, защитное кольцо и т.д.) или чистящие средства для объективов.

#### ■ Прочие предупреждения

- Не пишите на диске карандашом или шариковой ручкой.
- Не используйте диск, если от него отклеилась наклейка.
- Не приклеивайте на диски наклейки.

# Коды языков/Коды стран

## Коды языков

Используйте этот список при выборе языка звуковой дорожки диска, языка отображения субтитров и языка дискового меню.

Код	Язык	Код	Язык	Код	Язык
6566	Абхазский	7282	Хорватский	8083	Пушту
6565	Афарский	7285	Венгерский	8084	Португальский
6570	Африкаанс	7289	Армянский	8185	Куэжуа
6577	Амхарский	7365	Интерлингва	8277	Разто-романский
6582	Арабский	7378	Индонезийский	8277	Румынский
6583	Ассам	7383	Исландский	8285	Русский
6588	Аймара	7384	Итальянский	8365	Санскрит
6590	Азербайджанский	7387	Иврит	8372	Сербо-хорватский
6665	Башкирский	7465	Японский	8373	Сингалезский
6669	Белорусский	7473	Идиш	8375	Словацкий
6671	Болгарский	7487	Яванский	8376	Словенский
6672	Бихари	7565	Грузинский	8377	Самоа
6678	Бенгали, Бангла	7575	Казахский	8378	Шона
6679	Тибетский	7576	Гренландский	8379	Сомалийский
6682	Бретонский	7577	Каннадский	8381	Албанский
6765	Каталонский	7579	Корейский	8382	Сербский
6779	Корсиканский	7583	Кашмирский	8385	Сунданезский
6783	Чешский	7585	Курдский	8386	Шведский
6789	Узльский	7589	Киргизский	8387	Суахили
6865	Датский	7665	Латинский	8465	Тамильский
6869	Немецкий	7678	Лингала	8469	Телугу
6890	Бутанский	7679	Лаосский	8471	Таджикский
6976	Греческий	7684	Литовский	8472	Тайский
6978	Английский	7686	Латвийский	8473	Тигринский
6979	Эсперанто	7771	Малагаси	8475	Туркменский
6983	Испанский	7773	Маори	8476	Тагалог
6984	Эстонский	7775	Македонский	8479	Тонга
6985	Баскский	7776	Малайалам	8482	Турецкий
7065	Персидский	7778	Монгольский	8484	Татарский
7073	Финский	7779	Молдавский	8487	Твай
7074	Фиджи	7782	Марати	8575	Украинский
7079	Фарерский	7783	Малайский	8582	Урду
7082	Французский	7784	Мальтийский	8590	Узбекский
7089	Фризийский	7789	Бурмес	8673	Вьетнамский
7165	Ирландский	7865	Науру	8679	Волапук
7168	Шотландско-галльский	7869	Непальский	8779	Волоф
7176	Галисийский	7876	Голландский	8872	Хоса
7178	Гуарани	7879	Норвежский	8979	Иоруда
7185	Гуарати	7982	Орийский	9072	Китайский
7265	Хауза	8065	Панджаби	9085	Зулу
7273	Хинди	8076	Польский		

## Коды стран

С помощью этого списка выберите код своей страны.

Страна	Код	Страна	Код	Страна	Код	Страна	Код
Афганистан	AF	Эфиопия	ET	Малайзия	MY	Саудовская Аравия	SA
Аргентина	AR	Фиджи	FJ	Мальдивы	MV	Сенегал	SN
Австралия	AU	Финляндия	FI	Мексика	MX	Сингапур	SG
Австрия	AT	Франция	FR	Монако	MC	Словакия	SK
Бельгия	BE	Германия	DE	Монголия	MN	Словения	SI
Бутан	BU	Великобритания	GB	Марокко	MA	ЮАР	ZA
Боливия	BO	Греция	GR	Непал	NP	Южная Корея	KR
Бразилия	BR	Гренландия	GL	Нидерланды	NL	Испания	ES
Камбоджа	KH	Острова	HM	Антильские острова	AN	Шри Ланка	LK
Канада	CA	Гонконг	HK	Новая Зеландия	NZ	Швеция	SE
Чили	CL	Венгрия	HU	Нигерия	NG	Швейцария	CH
Китай	CN	Индия	IN	Норвегия	NO	Тайвань	TW
Колумбия	CO	Индонезия	ID	Оман	OM	Тайланд	TH
Конго	CG	Израиль	IL	Пакистан	PK	Турция	TR
Коста-Рика	CR	Италия	IT	Панама	PA	Уганда	UG
Хорватия	HR	Ямайка	JM	Парагвай	PY	Украина	UA
Чехия	CZ	Япония	JP	Филиппины	PH	США	US
Дания	DK	Кения	KE	Польша	PL	Уругвай	UY
Эквадор	EC	Кувейт	KW	Португалия	PT	Узбекистан	UZ
Египет	EG	Ливия	LY	Румыния	RO	Вьетнам	VN
Эль Сальвадор	SV	Люксембург	LU	Россия	RU	Зимбабве	ZW

# ***В случае возникновения трудностей***

---

## ***Сброс параметров микропроцессора***

Когда система включена, одновременно нажмите и удерживайте в нажатом состоянии кнопку [■ (STOP)] на лицевой панели системы и кнопку «0» на пульте дистанционного управления в течение 3-4 секунд.

Приведенная ниже информация может вам помочь в решении возникших проблем.

## ***Общее***

### ***Нет звука.***

- Надежно подключите сетевой шнур.
- Установите регулятор VOLUME в положение, соответствующее нужной громкости.
- Убедитесь в том, что выбран нужный Вам источник звука.
- Отключите наушники от гнезда phones.

### ***Перепутан звук левого и правого каналов.***

- Проверьте подключение и расположение акустических систем.

### ***На дисплее автоматически изменяются индикаторы функций.***

- Выключите режим демонстрации.

### ***Система не реагирует на нажатие кнопок.***

- Отключите сетевой шнур и вновь подключите его к сетевой розетке.

## ***Эксплуатация CD/DVD/VCD-проигрывателя***

### ***На дисплее отображается сообщение «NO DISC» (НЕТ ДИСКА).***

- Правильно установите диск (стороной с надписями вверх).
- Проведите чистку диска.
- Используйте новый диск или диск, который может быть считан.
- Дождитесь, пока испарится влага, образовавшаяся на линзе.

### ***Отсутствует изображение.***

- Правильно установите диск (стороной с надписями вверх).
- Проведите чистку диска.
- На телевизоре правильно выберите видеовход, чтобы изображение с проигрывателя системы отображалось на экране телевизора.

## ***Эксплуатация USB-устройства***

### ***На дисплее отображается сообщение «NO USB».***

- Правильно подключите USB-устройство.

## ***Прием радиостанций***

### ***Шумы при приеме радиостанций.***

- Настройтесь на правильную частоту.
- Отрегулируйте направление антенны.
- Отрегулируйте положение и направление антенны диапазона AM.
- Увеличьте расстояние между системой и телевизором или видеомагнитофоном.

## ***Эксплуатация кассетной деки***

### ***Невозможно выполнение записи.***

- Замените кассету или заклейте отверстия в торце кассеты липкой лентой.
- Проведите чистку головки.
- Используйте кассету с нормальным типом ленты NORMAL (IEC I).
- Не используйте кассеты с временем звучания более 90 минут, т.к. пленка, используемая в таких кассетах, очень тонкая и может наматываться на прижимной ролик.

## ***Таймер/часы***

### ***Не работает таймер.***

- Правильно установите на часах текущее время дня.
- Нажмите кнопку TIMER ON/OFF, чтобы включить таймер.
- Переключите систему в дежурный режим.

### ***Текущее время дня на часах и настройки таймера были стерты.***

- Произошел сбой напряжения питания или был отключен сетевой шнур. Переустановите эти параметры заново.

## ***Пульт дистанционного управления***

### ***Пульт ДУ работает неправильно.***

- Замените батареи питания.
- Уберите преграду между пультом ДУ и системой.
- Переместитесь поближе к системе и направьте пульт ДУ на фотоприемник сигналов.

# Технические характеристики

## Основной блок

### Усилитель

Номинальная выходная мощность

Сабвуфер ..... 50 Вт + 50 Вт (1 кГц, 10%, 4 Ом)

Динамическая

музыкальная мощность ..... 60 Вт + 60 Вт

### Тюнер

Тюнер диапазона FM

Диапазон настройки

..... 87,50 МГц - 108 МГц (шаг 50 Гц)

Тюнер диапазона AM

Диапазон настройки

..... 522 кГц - 1620 кГц (шаг 9 кГц)

### DVD-проигрыватель

Лазер ..... полупроводниковый

[Видеосекция]

Формат видеосигнала на выходе ..... NTSC/PAL

Уровень сигнала

на композитном видеовыходе ..... 1 В р-р (75 Ом)

Уровень сигнала на композитном видеовыходе

(Сигнал Y) ..... 1 В р-р (75 Ом)

(Сигнал Cb) ..... 0,680 В р-р (75 Ом)

(Сигнал Cr) ..... 0,680 В р-р (75 Ом)

### Интерфейс USB

Формат ..... USB host (воспроизведение/запись)

Поддерживаемые

устройства ..... устройство класса USB mass storage

Интерфейс ..... USB 2.0 (полноскоростной)/1.1

Файловая система ..... FAT 16/32

Формат кодирования

MP3 ..... 96 kbps/44,1 кГц стерео

128 kbps/44,1 кГц стерео

Формат декодирования

MP3

Частота дискретизации ..... 32/44,1/48 кГц

Битрейт ..... 32-320 kbps (CBR/VBR)

WMA (WMA9: поддерживается; DRM: не поддерживается)

Частота дискретизации ..... 24/32/44,1/48 кГц

Битрейт ..... 48-192 kbps (CBR/VBR)

ID3-тег ..... поддерживается (версии 2.2/2.3/2.4)

Максимальное количество папок

..... 999 папок \*Папок+Файлов < 999 (для FAT 32)

Максимальное количество файлов

..... 999 файлов \*Папок+Файлов < 999 (для FAT 32)

Максимальный ток ..... 500 мА

Максимальное количество

уровней вложений папок ..... 8 уровней

## Кассетная дека

Количество дорожек ..... 4 дорожки,

2-канальный стереозвук

## Общие характеристики

Потребляемая мощность ..... 50 Вт

Размеры ..... ширина: 170 мм

высота: 243 мм

глубина: 273 мм

Вес ..... 3,2 кг

## Акустические системы

Встроенные динамики

низкочастотный ..... 120 мм, конического типа

высокочастотный ..... 50 мм, конического типа

Тип корпуса ..... Bass-reflex

Сопротивление ..... 4 Ом

Максимальная входная мощность ..... 100 Вт

Номинальная входная мощность ..... 50 Вт

Размеры ..... ширина: 174 мм

высота: 243 мм

глубина: 225 мм

Вес ..... 2,9 кг (1 шт.)

## Замечания

- Корпорация Kenwood придерживается политики непрерывного улучшения своей продукции. По этой причине технические характеристики системы могут быть изменены без предварительного уведомления.

- В условиях слишком низкой температуры (ниже температуры замерзания воды) характеристики системы могут не соответствовать заявленным значениям.



**Информация об утилизации старого электрического и электронного оборудования и батарей питания (применима для стран ЕС, в которых используется система отдельного сбора мусора)**



**Pb**

Продукция и батареи питания с символом, изображающим перечеркнутый мусорный бак на колесах, не может быть выброшена вместе с домашним мусором.

Отслужившее свой срок электрическое и электронное оборудование, а также батареи питания должны быть подвергнуты переработке на специализированном предприятии.

Для получения информации о ближайшем пункте утилизации обратитесь в местные органы власти. Правильная утилизация и переработка отходов поможет сохранить ресурсы, предотвращая отрицательное воздействие на здоровье человека и окружающую среду.

Замечание: Знак «Pb» под символом для батарей питания означает, что батарея питания содержит свинец.

---

# KENWOOD

***Для записей***

Запишите серийный номер, находящийся на тыльной стороне системы, в гарантийный талон и приведенное ниже свободное место. При обращении к дилеру KENWOOD сообщайте модель и серийный номер системы.

Модель \_\_\_\_\_ Серийный номер \_\_\_\_\_