

# KENWOOD

УПРАВЛЯЮЩИЙ АУДИО/ВИДЕОЦЕНТР

## KRF-V9300D

## KRF-V8300D

## KRF-V7300D

---

### ИНСТРУКЦИЯ ПО ЭКСПЛУАТАЦИИ

Корпорация KENWOOD



Декларация соответствия директиве  
2004/108/EC по электромагнитной  
совместимости (EMC)



## HDMI



## Auto Room EQ

## RDS

## Меры безопасности

⚠ **Предупреждение:** В целях безопасной эксплуатации устройства внимательно прочтите эту страницу.

Это устройство может быть подключено к источникам питания со следующим напряжением:

Австралия ..... только AC 240 В  
Европа ..... только AC 230 В

### ПРЕДУПРЕЖДЕНИЕ:

ЧТОБЫ ПРЕДОТВРАТИТЬ ВОЗНИКНОВЕНИЕ ОГНЯ ИЛИ ПОЛУЧЕНИЕ УДАРА ЭЛЕКТРИЧЕСКИМ ТОКОМ, НЕ ПОЛЬЗУЙТЕСЬ ЭТИМ УСТРОЙСТВОМ ПОД ДОЖДЕМ.

	<b>CAUTION</b> RISK OF ELECTRIC SHOCK DO NOT OPEN	
<p>ПРЕДУПРЕЖДЕНИЕ: ЧТОБЫ СНИЗИТЬ РИСК ПОЛУЧЕНИЯ УДАРА ЭЛЕКТРИЧЕСКИМ ТОКОМ, НЕ СНИМАЙТЕ КРЫШКУ (ИЛИ ЗАДНЮЮ СТЕНКУ) УСТРОЙСТВА. ВНУТРИ УСТРОЙСТВА НЕТ КОМПОНЕНТОВ, КОТОРЫЕ ВЫ МОЖЕТЕ ОБСЛУЖИВАТЬ САМОСТОЯТЕЛЬНО. ОБСЛУЖИВАНИЕМ УСТРОЙСТВА ДОЛЖНЫ ЗАНИМАТЬСЯ ТОЛЬКО КВАЛИФИЦИРОВАННЫЕ СПЕЦИАЛИСТЫ.</p>		
	<p>МОЛНИЯ СО СТРЕЛКОЙ ВНУТРИ РАВНОСТОРОННЕГО ТРЕУГОЛЬНИКА ПРЕДУПРЕЖДАЕТ ПОЛЬЗОВАТЕЛЯ О НАЛИЧИИ ВНУТРИ УСТРОЙСТВА НЕИЗОЛИРОВАННЫХ КОМПОНЕНТОВ, НАХОДЯЩИХСЯ ПОД НАПРЯЖЕНИЕМ, ДОСТАТОЧНЫМ ПО ВЕЛИЧИНЕ, ЧТОБЫ ВЫЗВАТЬ УДАР ЭЛЕКТРИЧЕСКИМ ТОКОМ.</p>	
	<p>ВОСКЛИЦАТЕЛЬНЫЙ ЗНАК ВНУТРИ РАВНОСТОРОННЕГО ТРЕУГОЛЬНИКА ПРЕДУПРЕЖДАЕТ ПОЛЬЗОВАТЕЛЯ О ВАЖНОСТИ ТЕКУЩИХ ОПЕРАЦИЙ И НЕОБХОДИМОСТИ ОБРАЩЕНИЯ К ИНСТРУКЦИИ ПО ЭКСПЛУАТАЦИИ ИЛИ ТЕХНИЧЕСКОМУ ОПИСАНИЮ ИСПОЛЬЗУЕМОГО УСТРОЙСТВА.</p>	

## Распаковка

Аккуратно распакуйте ресивер и убедитесь в наличии всех принадлежностей.

### Комнатная антенна диапазона FM (1)

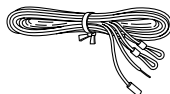

### Рамочная антенна диапазона AM (1)

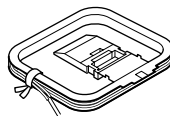

### Пульт дистанционного управления (1)

- KRF-V9300D: RC-R0923
- KRF-V8300D: RC-R0831
- KRF-V7300D: RC-R0733

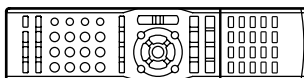

### Батареи питания размера (R03) (2)

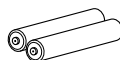

\* Батареи питания прикреплены к упаковке.

### Только для моделей KRF-V9300D/KRF-V8300D

### Настроечный микрофон (длина кабеля: около 5 м) (1)



Если какая-либо из принадлежностей отсутствует или устройство повреждено или не работает, немедленно уведомите об этом дилера. Если устройство доставляется Вам напрямую, немедленно уведомите об этом фирму-доставщика. Корпорация KENWOOD рекомендует Вам сохранять коробку и весь упаковочный материал для последующей возможной транспортировки устройства.

**Сохраните данную инструкцию для дальнейшего использования.**

# ВАЖНЫЕ МЕРЫ БЕЗОПАСНОСТИ

## △ **Внимание: В целях обеспечения безопасности эксплуатации устройства внимательно прочтите данную страницу.**

Перед эксплуатацией данного устройства внимательно прочтите инструкции по безопасности. Соблюдайте рекомендации, приведенные на устройстве и в данной инструкции.

**1. Чистка** - Перед чисткой прибора отключите сетевой шнур от электрической сети. Для чистки корпуса не используйте растворители, бензин и прочие химические вещества. Достаточно протереть корпус сухой мягкой тканью.

**2. Принадлежности** - Не используйте принадлежности, не рекомендованные производителем устройства, т.к. это может привести к получению травм.

**3. Вода и прочая влага** - Не пользуйтесь устройством в ванных комнатах, вблизи раковин, бассейнов и т.д., а также в помещениях с повышенной влажностью.

**4. Аксессуары** - Не устанавливайте устройство на неустойчивые подставки, стойки, тумбы, полки и т.д. Устройство может упасть и нанести серьезную травму ребенку или взрослому. Падение также может привести к серьезно повреждению ресивера. Используйте подставки, тумбы, стойки, рекомендованные фирмой KENWOOD. Крепление устройства должно выполняться в соответствии с указаниями фирмы-производителя. Аккуратно переносите устройство в отдельности или вместе со стойкой (тумбой и т.д.), на которой устройство установлено. Будьте внимательны, не уроните устройство во время переноски.

**5. Вентиляция** - На корпусе устройства выполнены вентиляционные отверстия для того, чтобы обеспечить надежную работу прибора и предотвратить перегрев внутренних компонентов. Эти отверстия нельзя блокировать или перекрывать. Никогда не кладите на устройство ткань, пластинки и прочие предметы. Устройство должен быть установлен на расстоянии не менее 10 см от стены.

Не устанавливайте устройство на коврах, диванах, кроватях и т.д., т.е. в местах, где вентиляционные отверстия могут быть заблокированы. Устройство может быть установлено на полке, на стеллажах, если обеспечивается достаточная вентиляция корпуса.

**6. Источники питания** - Это устройство может быть подключено только к источнику сетевого напряжения, указанного на идентификационной табличке центра. Если Вы не уверены в том, какое напряжение питания используется в вашей квартире, обратитесь к дилеру фирмы KENWOOD или электрику.

**7. ВНИМАНИЕ - Поляризация** - Иногда сетевой шнур устройства оборудуется полярной сетевой вилкой (у которой один штекер шире другого). Эта вилка может быть вставлена в сетевую розетку только определенным образом. Если вилка не полностью вставляется в розетку, переворните вилку и попытайтесь вставить ее еще раз. Если и это невозможно, обратитесь к электрику, чтобы он заменил вам розетку. Не пренебрегайте целями безопасности полярной сетевой вилки.

**8. Защита сетевого шнура** - Сетевой шнур должен быть проложен так, чтобы он не представлял опасности и не был поврежден посторонними предметами. Будьте особенно внимательны с сетевой вилкой и местом выхода сетевого шнура из корпуса устройства. Никогда не тяните за сетевой шнур.

**9. Гроза** - Для того, чтобы защитить устройство в грозу или когда устройство не используется в течение длительного времени, отключите сетевой шнур от электрической сети и отсоедините антенну. Это предотвратит повреждение прибора из-за молнии или внезапного скачка напряжения питания.

**10. Перегрузка** - Не перегружайте сетевые розетки, удлинители и прочие переходники, т.к. это может привести к возникновению огня или получению удара электрическим током.

**11. Попадание посторонних предметов и жидкостей** - Не допускайте попадания внутрь устройства посторонних предметов, т.к. они могут соприкоснуться с высоковольтными компонентами устройства и привести к возникновению короткого замыкания. Не допускайте попадания внутрь устройства жидкостей.

**12. Обслуживание и ремонт** - Владелец устройства не может проводить работы по ремонту самостоятельно. Все дополнительные работы по обслуживанию и ремонту устройства может проводить только квалифицированный специалист сервисного бюро фирмы KENWOOD.

**13. Повреждения, требующие ремонта** - В следующих случаях прибор должен ремонтироваться только квалифицированными специалистами.

a) Если поврежден сетевой шнур или сетевая вилка.

b) Если внутрь устройства попали посторонние предметы или жидкости.

c) Если устройство попал под дождь.

d) Если даже при правильном выполнении указаний по эксплуатации устройство работает неправильно. Пользуйтесь только органами управления, указанными в инструкции по эксплуатации. Использование других органов управления может привести к повреждению устройства.

e) Если устройство падало или поврежден корпус устройства.

f) Если возникло существенное изменение мощности.

**14. Запасные части** - Если требуется использование запчастей, убеждайтесь в том, что техник использует запчасти, рекомендованные фирмой-производителем, или обладающие сходными характеристиками. Неправильный ремонт может привести к возникновению огня, получению удара электрическим током и прочим неприятностям.

**15. Проверка безопасности** - После окончания ремонта или обслуживания устройства попросите техника выполнить проверку безопасности, чтобы убедиться в том, что устройство находится в нормальном рабочем режиме.

**16. Крепление к стене или потолку** - Это устройство может быть закреплено на стене или потолке только в соответствии с указаниями производителя.

**17. Тепло** - Не располагайте устройство вблизи источников тепла, таких как тепловентиляторы, отопительные батареи, печи и т.д.

**18. Силовые линии электропередачи** - Внешняя антенна прибора не должна устанавливаться вблизи линий электропередачи. При установке внешней антенны не прикасайтесь к силовым проводам линий электропередачи. Это может привести к фатальному исходу.

**19. Заземление внешней антенны** - Если к вашей системе подключена антенна или кабель системы кабельного телевидения, убедитесь в том, что антенна и система кабельного заземления надежно заземлены в соответствии с применяемыми требованиями.

Замечания:

1. Мера безопасности 7 не требует соблюдения, за исключением случаев использования заземленного или поляризованного оборудования.

2. Мера безопасности 19 соответствует требованиям UL в США.

Предупреждение: В целях Вашей безопасности внимательно прочтите страницы, отмеченные символом ⚠.

## Перед использованием

⚠ Меры безопасности .....	2
Распаковка .....	2
⚠ ВАЖНЫЕ МЕРЫ БЕЗОПАСНОСТИ .....	3
Особенности .....	5
Как пользоваться этой инструкцией по эксплуатации .....	6
Модели проигрывателей iPod, совместимых с этим ресивером .....	7
Основные части ресивера и их функции .....	8

## Подключения ..... 14-29

### Настройка

Меню настройки и его функции .....	30
KRF-V7300D Настройка акустических систем - Упрощенная настройка .....	31
KRF-V9300D и KRF-V8300D Настройка акустических систем - «Автоматическая настройка» (Auto Room EQ) - .....	32
Если будет отображено сообщение	
Установка режима работы эквалайзера, соответствующего комнате (Room EQ) .....	35
Настройка акустических систем - «Ручная настройка» - .....	36
Конфигурация акустических систем - «SP Setup»	
Уровень звучания акустических систем - «SP Level» -	
Расстояние до акустических систем - «SP Distance» -	

### Прочие настройки ..... 38

Смешивание сигналов для сабвуфера - «Subw Re-Mix»	
Частота среза кроссовера - «Crossover» -	
Уровень звучания канала низкочастотных эффектов - «LFE Level» -	
Назначение входов - «Assignment» -	
Задержка звучания - «Audio Delay» -	

### Настройка подключения HDMI ..... 40

Настройка входа HDMI - Вход HDMI -	
Настройка подключения HDMI - «HDMI Setup» -	
Аудиовыход (Audio Out)	
Задержка звука (Lip Sync)	
HDMI Link	
Управление питанием (Power Control)	
Управление телевизором (TV Control)	
Аудиовход телевизора - «TV Audio In» -	

### Блокировка всех настроек ресивера - «Setting Lock» ..... 42

### Проверка функции HDMI ..... 43

Перед выполнением проверки	
Проверка основных функций HDMI	
Проверка функций управления HDMI	

## Воспроизведение музыки или видеофильмов

### Подготовка к воспроизведению музыки или видеофильмов ..... 44

Включение питания	
Включение/выключение акустических систем	
Выбор входного режима	

### Воспроизведение ..... 45

#### Прослушивание исходного звука источника сигнала (STRAIGHT DECODE) ..... 45

#### Прослушивание музыки в режиме PURE AUDIO MODE ..... 46

#### KRF-V9300D Изменение разрешения ..... 47

#### Проверка входного аудиосигнала HDMI, который воспроизводится с подключенного устройства ..... 47

#### Управление проигрывателем iPod ..... 48

Использование меню	
--------------------	--

#### Использование проигрывателя iPod ..... 49

Воспроизведение и пауза	
Пропуск файлов	
Ускоренное прослушивание вперед/назад	
Повторное воспроизведение	
Воспроизведение в случайном порядке	
Переключение дисплея	
Переключение информации о времени	

## Эффекты объемного звучания

### Режимы прослушивания ..... 50

Информация об индикаторах

### Воспроизведение в режиме объемного звучания, используя режимы прослушивания .. 51

### Входные сигналы и соответствующие режимы прослушивания ..... 53

#### KRF-V9300D и KRF-V8300D

#### Виртуальные режимы ..... 55

#### 6-канальный аналоговый вход с DVD-проигрывателя ..... 55

## Прослушивание радиостанций

### Настройка радиостанций ..... 56

### Использование системы радиоданных RDS ..... 56

### Автоматическое сохранение станций фиксированной настройки системы RDS (RDS Auto Memory) ..... 57

### Сохранение станций фиксированной настройки вручную ..... 57

### Включение станций фиксированной настройки ..... 58

### Последовательный выбор сохраненных станций (P.CALL) ..... 58

### Настройка по типу программы (PTY search) ..... 58

### Использование кнопки DISPLAY ..... 59

## Запись

### Выбор режима записи при записи цифрового источника звука ..... 60

### Запись звука (аналоговые источники) ..... 60

### Запись видеоизображения ..... 60

## Настройка звука

### Настройка звучания ..... 61

Режим ACTIVE EQ	
Настройка тембров звучания	
Усиление низкочастотного звука, выполняемое «одним касанием» (BASS BOOST)	

### Настройки в соответствии с воспроизводимым источником ..... 62

Настройка уровней звучания акустических систем	
Регулировка уровня входного сигнала	
Режим Panorama	
Режим Dimension	
Режим Center Width	
Режим Center Image	
Ночной режим Midnight	
Переключение основной и вспомогательной звуковой дорожки	

## Удобные функции

### Удобные функции ..... 65

Настройка яркости свечения дисплея	
Прослушивание в наушниках	
Отключение звука	

### Управление DVD-проигрывателями Kenwood с пульта ДУ ..... 66

## Возможные неисправности

### Возможные неисправности ..... 67

Сброс параметров микрокомпьютера

### Глоссарий ..... 69

### Технические характеристики ..... 71

### ● **Функция ретранслятора HDMI™ (High Definition Multimedia Interface)**

Совместимость с интерфейсом HDMI позволяет передавать сигналы HDTV и звук самого высокого качества. Это дает возможность просмотра высококачественного видеоматериала, записанного на диски Blu-Ray, а также прослушивания высококачественного звука, включая Dolby TrueHD, DTS-HD Master Audio и многоканального звука в формате PCM.

### ● **Функция преобразования видеосигналов**

#### **KRF-V9300D**

Эта функция преобразовывает аналоговый видеосигнал в сигнал, который может быть подан на разъем HDMI.

Любой видеосигнал может быть преобразован в видеосигнал HDMI, простым подключением этого ресивера к телевизору через стандартный HDMI-кабель (поставляемый в комплекте с телевизором, оснащенный разъемом HDMI). Кроме того, этот ресивер также оснащен функцией масштабирования, которая преобразовывает аналоговый видеосигнал в сигнал HDTV для просмотра видеоизображения высокого качества.

#### **KRF-V8300D**

Эта функция преобразовывает видеосигнал, поступающий на выходные гнезда VIDEO и S-VIDEO в сигнал, который может быть воспроизведен через выход COMPONENT VIDEO.

### ● **Высококачественное воспроизведение музыки в режиме Pure Audio**

Эта функция воспроизводит музыкальные сигналы в высоком качестве с высокой верностью воспроизведения, близкой к оригинальному звуку.

В этом режиме дисплей и цепь аналогового видеосигнала отключаются для устранения влияния их эффектов на цепь звука. Кроме этого, в соответствии с входным музыкальным сигналом может быть выбран оптимальный режим прослушивания.

### ● **Управление проигрывателем iPod**

Этот ресивер позволяет управлять проигрывателем iPod, подключенным при помощи соединительного кабеля PNC-iP120 (опция). Музыка может быть воспроизведена через акустические системы, подключенные к этому ресиверу, а видеоизображение может быть воспроизведено через телевизор, подключенный к ресиверу.

### ● **Функция настройки звучания Auto Room EQ**

В комплекте с ресивером поставляется настроечный микрофон, предназначенный для измерения характеристик комнаты прослушивания и соответствующей автоматической настройки акустических систем. Автоматическая настройка также включает в себя компенсацию тембров звучания в соответствии с характеристиками акустических систем и свойствами комнаты прослушивания.

### ● **Функция задержки звука Lip Sync**

Эта функция корректирует отклонения синхронизации между видеосигналом и звуком. Когда все воспроизводящие устройства, этот ресивер и телевизор подключены через разъемы HDMI также доступна автоматическая корректировка.

Произведено по лицензии Dolby Laboratories. Dolby и символ «двойное D» являются торговыми марками Dolby Laboratories.

iPod является торговой маркой Apple Inc. в США и других странах.

Произведено по лицензии в рамках патентов США под номерами: 5,451,942; 5,956,674; 5,974,380; 5,978,762; 6,226,616; 6,487,535 и других всемирных патентов и патентов США. DTS является зарегистрированной торговой маркой, а логотипы DTS, символ, DTS-HD и DTS-HD Master Audio являются торговыми марками DTS, Inc. (C) 1996-2007 DTS, Inc. Все права защищены.

HDMI, логотип HDMI и High-Definition Multimedia Interface являются торговыми марками или зарегистрированными торговыми марками HDMI Licensing, LLC.

# Как пользоваться этой инструкцией по эксплуатации

В этой инструкции по эксплуатации в описаниях подразумевается, что процедуры управления выполняются с пульта дистанционного управления. Если выполнение аналогичной процедуры возможно с лицевой панели устройства, соответствующая информация будет приведена на иллюстрациях. Управление ручками [VOLUME CONTROL], [MULTI CONTROL] и [INPUT SELECTOR] на лицевой панели устройства осуществляется поворотом этих ручек по или против часовой стрелки.

## Speaker setup – "Manual Setup"

Manual Setup is used to set up the speakers manually or to modify the setups made with Auto Setup.

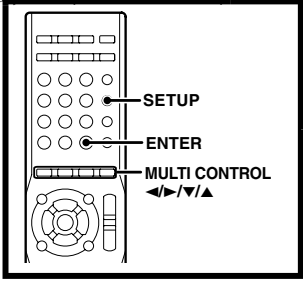

**SETUP**  
**ENTER**  
**MULTI CONTROL** ◀/▶/▲

---

## Speaker configuration – "SP Setup"

Select the use of each speaker and its size.

- 1 Enter the Manual Setup mode.**  
[SETUP]  
Use [MULTI CONTROL ◀/▶] to select "Manual Setup".  
[ENTER]  
Manual Setup
- 2 Select "SP Setup".**  
[MULTI CONTROL ◀/▶]  
[ENTER]  
SP Setup
- 3 Select the use and size of each speaker.**  
Use [MULTI CONTROL ◀/▶] to select the speaker.  
FRNT Large  
Use [MULTI CONTROL ▲/▼] to set its use or size.  
FRNT Normal

Repeat the above operations until all of the speakers have been set up.

Speaker	Display	Setting
Subwoofer	"SUBW On"	Subwoofer is connected.
	"SUBW Off"	Subwoofer is not connected.
Front speaker	"FRNT Large"	Large size front speaker
	"FRNT Normal"	Average size front speaker

Continued 

Ручка на лицевой панели выделяется стрелками, показывающими, что ручка может быть повернута в любом направлении.

Процедуры управления выполняются с помощью кнопок на пульте дистанционного управления. Некоторые функции также могут быть выполнены при помощи кнопки или ручки с аналогичной маркировкой на лицевой панели устройства.

Названия кнопок управления заключаются в квадратные скобки.

Этим символом выделяется дополнительная информация, ограничения по выполнению процедур или советы по эксплуатации.

Если кнопка используется для выбора параметров, параметры, которые могут быть выбраны, приводятся в виде списка (или таблицы).

Этот символ показывает, что описание продолжается на следующей странице.

## Playback

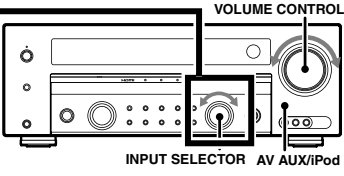

**VOLUME CONTROL**  
**INPUT SELECTOR** AV AUX/iPod

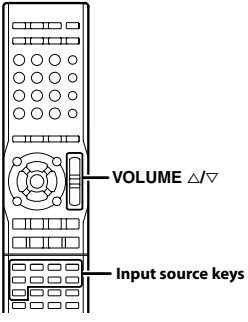

**VOLUME** ▲/▼  
**Input source keys**

- 1 Select the source.**  
Use the Input source keys on the remote control unit to select a source.  
Or use [INPUT SELECTOR] knob or [AV AUX/iPod] key on the main unit.
- 2 Start playback from the selected source.**  
The iPod can be controlled from this unit. (See <iPod control> –[48].)
- 3 Use [VOLUME ▲/▼] to adjust the volume.**
- 4 Enjoy various surround effects.**  
You can enjoy a variety of listen modes. (See <Surround play using the listen mode> –[51].)  
The surround effects can be fine tuned according to the selected input source. (See <Adjustments according to the playing source> –[82].)

 The AV AUX and iPod inputs cannot be selected with the [INPUT SELECTOR] knob of this unit. These inputs should be selected using the [AV AUX/iPod] on this unit or the [AV AUX] or [iPod] key on the remote control unit.



- В этой инструкции в качестве иллюстраций используется лицевая и задняя панели модели KRF-V9300D.  
- Иллюстрации дисплея основного блока ресивера и примеры управления приведены только в описательных целях и могут отличаться от внешнего вида и реальных действий.

## Проигрыватели iPod, совместимые с этим ресивером

- Для подключения проигрывателя iPod вам понадобится специальный соединительный кабель PNC-iP 120 (приобретается дополнительно).

- Проигрыватель iPod не поставляется в комплекте с этим ресивером. Вы можете приобрести проигрыватель iPod отдельно.

- Проигрыватели iPod, управляемые с этого ресивера (по состоянию на июль 2008)

---

iPod 4 поколения (с колесиком Click Wheel)

---

iPod mini

---

iPod 4 поколения (с цветным дисплеем)

---

iPod nano 1 поколения

---

iPod nano 2 поколения

---

iPod video (iPod 5 поколения)

---

iPod photo

---

iPod nano 3 поколения

---

iPod classic

---

iPod touch\*

---

\* Для модели iPod touch совместимость распространяется только на музыку (Music).

- Обновите программное обеспечение для Вашего iPod до последней версии.

- В зависимости от модели iPod и версии программного обеспечения некоторые функции проигрывателя iPod могут работать неправильно.

- Этот ресивер подает питание на проигрыватель iPod и это значит, что Вы можете прослушивать музыку во время зарядки проигрывателя iPod. Чтобы сделать это, ресивер должен быть включен.

- Такие опции видеосигнала на выходе iPod, как «TV OUT» и «TV Signal», необходимо настраивать непосредственно на проигрывателе iPod.

### Предупреждения по использованию

- Прочтите инструкцию по эксплуатации, которая поставляется в комплекте с используемым проигрывателем iPod.

- Во время использования проигрывателя iPod в некоторых условиях данные, хранящиеся в iPod, могут быть потеряны. Обратите внимание, что корпорация Kenwood не несет ответственности за любые последствия потери сохраненных данных.

### Отображаемые символы

- Этот ресивер позволяет отображать цифры, буквы и несколько специальных символов.

Дисплей этого ресивера отображает символы с ударениями (апострофами) после преобразования этих символов в обычные символы. Неотображаемые символы отображаются в виде «\*».

### Чистка корпуса ресивера

Если лицевая панель или корпус ресивера загрязнены, проводите их чистку с помощью мягкой, сухой ткани. Не используйте для чистки агрессивные чистящие средства, такие как алкоголь, растворитель для красок, бензин или керосин, т.к. это может привести к обесцвечиванию корпуса.

### Информация о контакт-очистителях

Не используйте контактные чистящие средства, т.к. это может привести к возникновению неисправностей.

## Основной блок

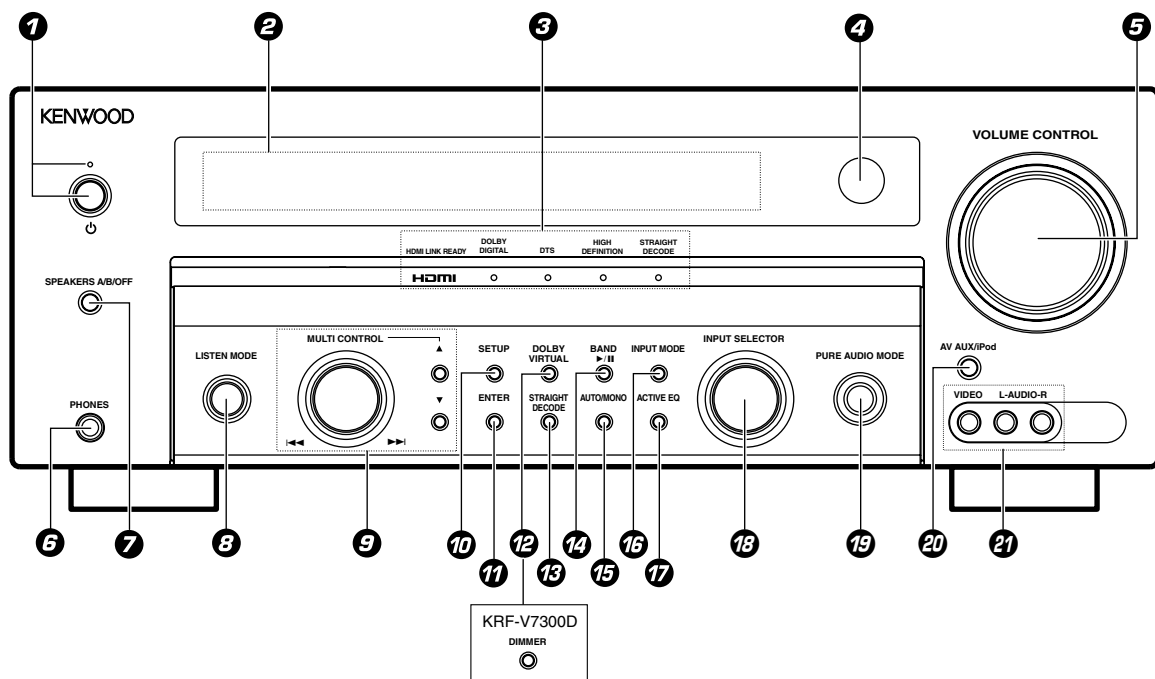

### (1) Сетевая кнопка «»

#### Индикатор дежурного режима

Нажимайте эту кнопку, чтобы включить ресивер или переключить его в дежурный режим.

В дежурном режиме светится индикатор дежурного режима.

### (2) Дисплей

#### Индикаторы

##### Индикатор HDMI

Светится синим цветом, когда включено подключение HDMI.

##### Индикатор DOLBY DIGITAL

Светится, когда на вход поступает сигнал DOLBY DIGITAL.

##### Индикатор DTS

Светится, когда на вход поступает сигнал DTS.

##### Индикатор HIGH DEFINITION

Светится, когда через разъем HDMI поступает один из следующих сигналов:

- Dolby Digital Plus
- Dolby True HD
- DTS Master Audio
- DTS High Resolution Audio

##### Индикатор STRAIGHT DECODE

Светится, когда включен режим прямого декодирования STRAIGHT DECODE.

### (4) Фотоприемник сигналов с пульта дистанционного управления

### (5) Ручка регулировки громкости VOLUME CONTROL

### (6) Гнездо подключения наушников PHONES

### (7) Кнопка SPEAKERS A/B/OFF

Используется для включения/выключения акустических систем.

### (8) Ручка LISTEN MODE

Используется для выбора режима прослушивания.

### (9) Ручка управления MULTI CONTROL

Применяется для выбора различных параметров.

#### Ручка <</>>I

Поворачивайте эту ручку для выбора треков на iPod.

Также эта ручка используется для выбора станций фиксированной настройки.

#### Кнопки MULTI CONTROL со стрелками вверх/вниз

Нажимайте для установки различных параметров.

Также эти кнопки используются для выбора радиостанций.

### (10) Кнопка SETUP

Нажмите эту кнопку, чтобы начать настройку параметров ресивера.

### (11) Кнопка ENTER

Нажмите, чтобы подтвердить выбор параметра/значения.

### (12) KRF-V9300D/KRF-V8300D:

#### Кнопка DOLBY VIRTUAL

Нажимайте эту кнопку, чтобы включать/выключать функцию Dolby Virtual Speaker или функцию Dolby Headphones.

### KRF-V7300D:

#### Кнопка DIMMER

Используется для регулировки яркости свечения дисплея и индикаторов.

### (13) Кнопка STRAIGHT DECODE

Нажимайте эту кнопку, чтобы включить/выключить режим прямого декодирования STRAIGHT DECODE.

### (14) Кнопка BAND

Используется для выбора диапазона настройки тюнера.

#### Кнопка >||

Нажимайте эту кнопку, чтобы включить режим воспроизведения/паузы воспроизведения музыки/видеоизображения на iPod.

### (15) Кнопка AUTO/MONO

Нажимайте эту кнопку для выбора режима настройки тюнера.

Также эта кнопка используется для выбора режима записи.

### (16) Кнопка INPUT MODE

Нажатием на эту кнопку Вы можете выбрать входной режим.

### (17) Кнопка ACTIVE EQ

Используется для выбора режима ACTIVE EQ.

### (18) Ручка INPUT SELECTOR

Используется для выбора источников звучания.

### (19) Кнопка PURE AUDIO MODE

Нажимайте эту кнопку, чтобы включать/выключать режим PURE AUDIO MODE.

### (20) Кнопка AV AUX/iPod

Нажимайте эту кнопку, чтобы переключаться между входом AV AUX и проигрывателем iPod.

### (21) Гнезда AV AUX

Используются для подключения видеокмеры, игровой приставки и т.д.

## Дежурный режим

Когда светится индикатор дежурного режима STANDBY, ресивер потребляет незначительное количество электроэнергии для хранения параметров в памяти. Этот режим называется дежурным режимом. В этом режиме ресивер может быть включен с пульта дистанционного управления.



# Дисплей

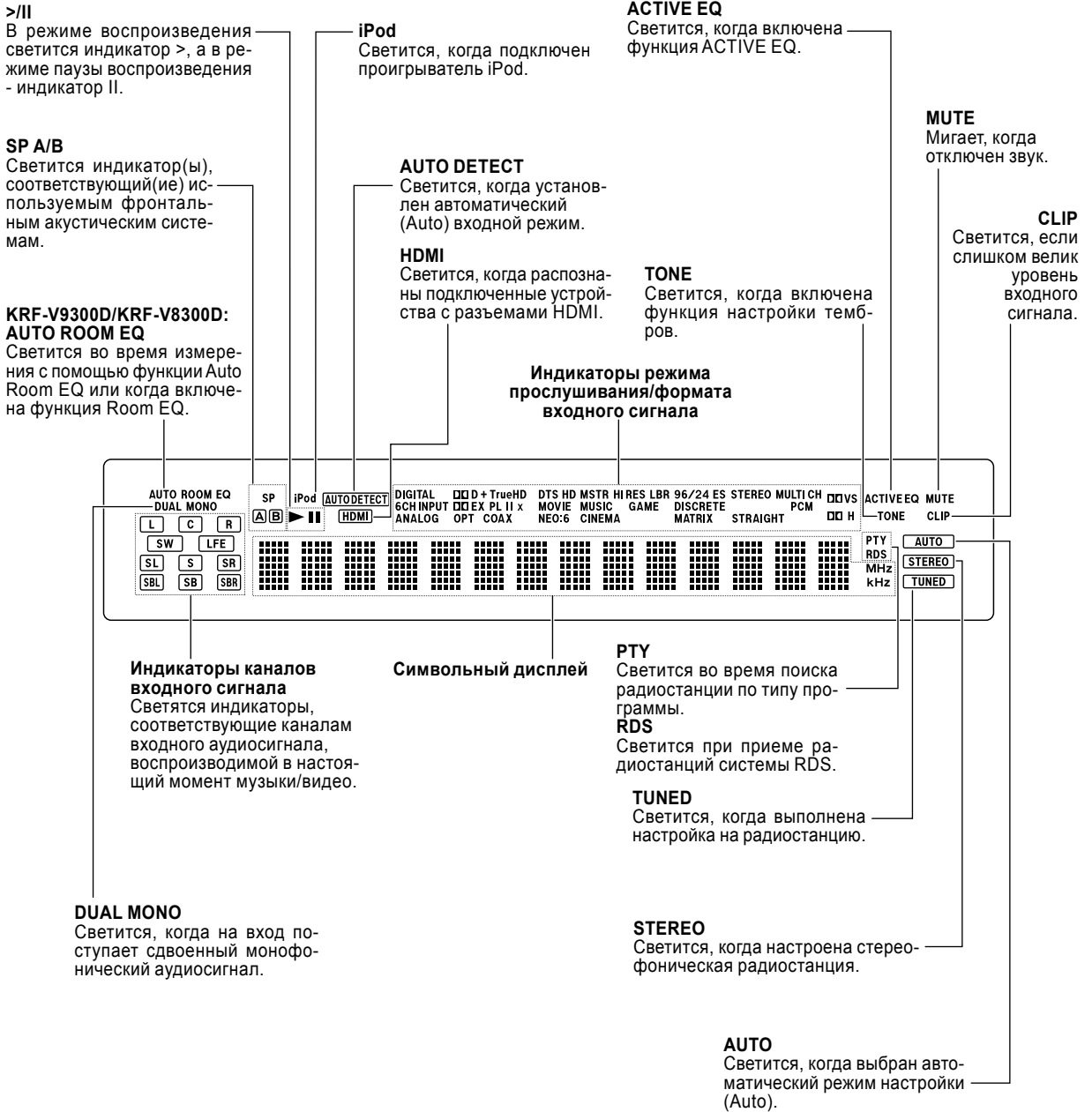

## Пульт дистанционного управления

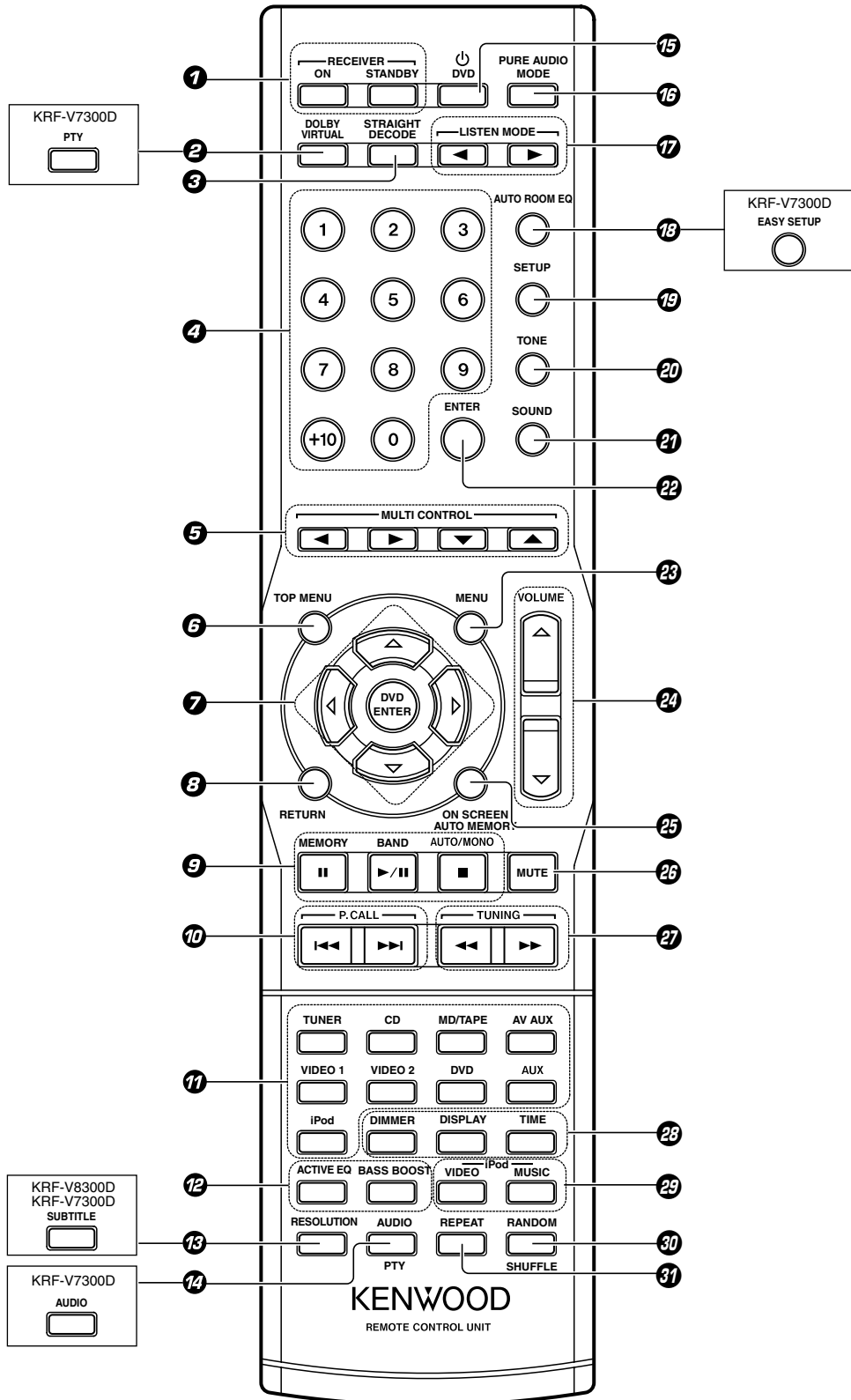

**(1) Кнопка RECEIVER ON**

Нажмите, чтобы включить ресивер.

**Кнопка RECEIVER STANDBY**

Нажмите эту кнопку, чтобы переключить ресивер в дежурный режим.

**(2) KRF-V9300D/KRF-V8300D:****Кнопка DOLBY VIRTUAL**

Нажимайте эту кнопку, чтобы включать/выключать функцию Dolby Virtual Speaker или функцию Dolby Headphones.

**KRF-V7300D:****Кнопка PTY**

Нажмите эту кнопку, чтобы включить поиск радиостанций по типу программы.

**(3) Кнопка STRAIGHT DECODE**

Нажимайте эту кнопку, чтобы включить/выключить режим прямого декодирования STRAIGHT DECODE.

**(4) Цифровые кнопки**

Используются для выбора станций фиксированной настройки.

Также используются для управления DVD-проигрывателем Kenwood.\*

**(5) Кнопки MULTI CONTROL со стрелками влево/вправо/вверх/вниз**

Нажимайте эти кнопки для выбора настраиваемого параметра.

**(6) Кнопка TOP MENU**

Нажмите эту кнопку, чтобы открыть меню iPod.

Также используется для управления DVD-проигрывателем Kenwood.\*

**(7) Кнопки курсора со стрелками влево/вправо/вверх/вниз****Кнопка DVD ENTER**

Используются для управления DVD-проигрывателем Kenwood.\*

**(8) Кнопка RETURN**

Нажимайте эту кнопку для возврата назад во время использования меню проигрывателя iPod.

Также используется для управления DVD-проигрывателем Kenwood.\*

**(9) Кнопка MEMORY**

Нажмите, чтобы сохранить станцию фиксированной настройки в памяти.

**Кнопка II**

Используется для управления DVD-проигрывателем Kenwood.\*

**Кнопка BAND**

Используется для выбора диапазона настройки тюнера.

**Кнопка >/II**

Нажимайте эту кнопку, чтобы включить режим воспроизведения/паузы воспроизведения музыки/видеоизображения на iPod.

Также используется для управления DVD-проигрывателем Kenwood.\*

**Кнопка AUTO/MONO**

Нажимайте эту кнопку для выбора режима настройки тюнера.

**Кнопка остановки ■**

Используется для управления DVD-проигрывателем Kenwood.\*

**(10) Кнопки P.CALL I<</>>I**

Используются для выбора станций фиксированной настройки.

Применяются для выбора треков на проигрывателе iPod.

Также используются для управления DVD-проигрывателем Kenwood.\*

**(11) Кнопки выбора источника сигнала**

Нажмите нужную кнопку выбора источника сигнала.

**(12) Кнопка ACTIVE EQ**

Нажимайте эту кнопку, чтобы включить/выключить функцию ACTIVE EQ.

**Кнопка BASS BOOST**

Нажмите эту кнопку, чтобы усилить звучание низких частот.

**(13) KRF-V9300D:****Кнопка RESOLUTION**

Нажимайте эту кнопку, чтобы переключать разрешение видеоизображения на выходе HDMI, полученное в результате преобразования аналогового видеосигнала.

**KRF-V8300D/KRF-V7300D:****Кнопка SUBTITLE**

Используется для управления DVD-проигрывателем Kenwood.\*

**(14) Кнопка AUDIO**

Используется для управления DVD-проигрывателем Kenwood.\*

**KRF-V9300D/KRF-V8300D:****Кнопка PTY**

Нажмите эту кнопку, чтобы включить поиск радиостанций по типу программы.

**(15) Кнопка DVD**

Используется для включения/выключения DVD-проигрывателя Kenwood.

**(16) Кнопка PURE AUDIO MODE**

Нажимайте эту кнопку, чтобы включить или выключить режим PURE AUDIO MODE.

**(17) Кнопки LISTEN MODE </>**

Нажимайте эти кнопки, чтобы выбрать нужный режим прослушивания.

**(18) KRF-V9300D/KRF-V8300D:****Кнопка AUTO ROOM EQ**

Нажмите эту кнопку, чтобы выполнить автоматическую настройку акустических систем.

**KRF-V7300D:****Кнопка EASY SETUP**

Нажмите эту кнопку, чтобы выполнить упрощенную настройку акустических систем.

**(19) Кнопка SETUP**

Нажмите эту кнопку, чтобы начать настройку параметров ресивера.

**(20) Кнопка TONE**

Используется для переключения режима работы тембрблока.

**(21) Кнопка SOUND**

Нажмите эту кнопку, чтобы настроить качество и поле звучания (акустическое поле).

**(22) Кнопка ENTER**

Нажимайте, чтобы подтвердить выбор.

**(23) Кнопка MENU**

Используется для управления DVD-проигрывателем Kenwood.\*

**(24) Кнопки регулировки громкости VOLUME со стрелками вверх/вниз****(25) Кнопка ON SCREEN**

Используется для управления DVD-проигрывателем Kenwood.\*

**Кнопка AUTO MEMORY**

Нажмите эту кнопку, чтобы начать автоматическое сохранение в памяти радиостанций системы RDS и радиостанций диапазона FM.

**(26) Кнопка MUTE**

Нажимайте эту кнопку, чтобы временно отключить звук.

**(27) Кнопки TUNING <</>>**

Нажимайте эти кнопки для настройки на радиостанцию.

Нажатием на эти кнопки Вы можете ускоренно прослушивать треки на iPod назад или вперед.

Также эти кнопки используются для управления DVD-проигрывателем Kenwood.\*

### (28) Кнопка DIMMER

Используется для регулировки яркости свечения дисплея и индикаторов.

### Кнопка DISPLAY

Нажимайте эту кнопку, чтобы отобразить тип и количество каналов входного сигнала, поступающего на вход HDMI (если включен вход HDMI).

Нажимайте эту кнопку, чтобы отобразить информацию о треках в проигрывателе iPod.

Нажмите, чтобы отобразить информацию RDS.

### Кнопка TIME

Нажмите, чтобы отобразить информацию о времени воспроизведения треков в проигрывателе iPod.

### (29) Кнопка iPod VIDEO

Нажмите эту кнопку, чтобы выбрать меню «Видео» проигрывателя iPod.

### Кнопка iPod MUSIC

Нажмите эту кнопку, чтобы выбрать меню «Музыка» проигрывателя iPod.

### (30) Кнопка RANDOM/SHUFFLE

Нажмите эту кнопку, чтобы включить режим воспроизведения треков на проигрывателе iPod в случайном порядке.

Также используется для управления DVD-проигрывателем Kenwood.\*

### (31) Кнопка REPEAT

Нажимайте эту кнопку, чтобы включить режим повторного воспроизведения на проигрывателе iPod.

Используется для управления DVD-проигрывателем Kenwood.\*



- \* Информация о том, как использовать кнопки для управления DVD-проигрывателем, приведена на странице 66 в разделе «Управление DVD-проигрывателями Kenwood с пульта ДУ».

## Установка батарей питания

### 1 Снимите крышку.

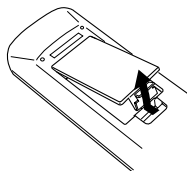

### 2 Установите батареи.

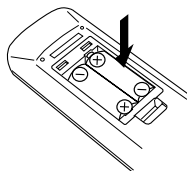

- Соблюдая полярность установки, установите две батареи питания размера R03.

### 3 Закройте крышку.

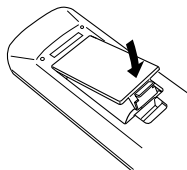

- Срок службы батарей питания, поставляемых в комплекте, является достаточно коротким. Эти батареи питания поставляются только для проверки работоспособности пульта.  
- Если расстояние действия пульта дистанционного управления сократится, замените батареи питания на новые.

### ⚠ ПРЕДОСТЕРЕЖЕНИЕ

Не оставляйте батареи питания вблизи источников огня или в местах попадания прямого солнечного света. В противном случае может возникнуть огонь, взрыв или выделение избыточного тепла.

## Эксплуатация пульта

Для управления ресивером направляйте пульт дистанционного управления на фотоприемник, расположенный на лицевой панели ресивера.

Когда ресивер находится в дежурном режиме (светится индикатор STANDBY), нажатие на кнопку [ON] на пульте дистанционного управления приводит к включению ресивера. Нажатие на кнопку [STANDBY] переключает ресивер в дежурный режим.

**При управлении подключенными компонентами всегда сначала нажимайте кнопку выбора источника сигнала, соответствующую нужному устройству, чтобы переключить пульт ДУ в нужный режим, а затем нажимайте кнопки выполнения соответствующих функций.**

Расстояние действия (прибл.)

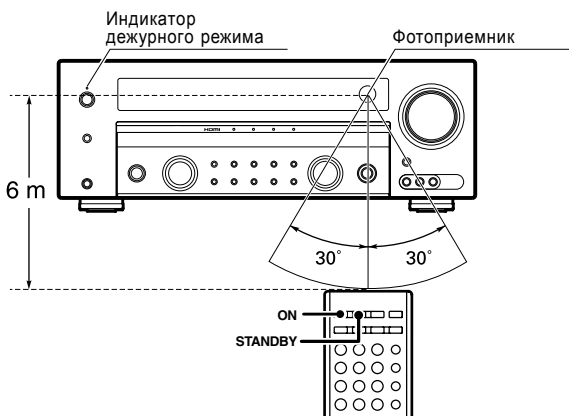

## Замечания по подключению

### ⚠ ПРЕДОСТЕРЕЖЕНИЕ

Не подключайте сетевой шнур до тех пор, пока не будут закончены все остальные подключения.

При подключении компонентов системы внимательно прочитайте инструкции по эксплуатации подключаемых компонентов.



- Прежде, чем отсоединить или вставить штекер соединительного шнура, обязательно отключите сетевой шнур от сети. Если Вы не будете соблюдать приведенную меру безопасности, это может привести к повреждению ресивера.

- Все кабели должны быть надежно подключены. ненадежное подключение может привести к возникновению помех.

- Если ресивер установлен вблизи источника магнитного поля, например, магнита, на экране телевизора могут возникать искажения цвета, вызванные влиянием акустических систем. Будьте внимательны при выборе места установки.

### Сбой микрокомпьютера

Если работа ресивера невозможна или на дисплее отображаются странные индикаторы, хотя все подключения выполнены правильно, следует выполнить сброс микрокомпьютера, как описано в разделе «Возможные неисправности» (см. стр.68).

### ⚠ ПРЕДОСТЕРЕЖЕНИЕ

Когда сетевой выключатель выключен, питание ресивера не отключается полностью, если сетевой шнур подключен к сети.

Устанавливайте ресивер так, чтобы сетевая розетка была легкодоступна, и в экстренных случаях немедленно отключайте сетевой шнур от сетевой розетки.

### ⚠ ПРЕДОСТЕРЕЖЕНИЕ

Несоблюдение следующих требований или неправильная вентиляция корпуса могут привести к повреждению ресивера или возникновению огня.

- Не устанавливайте ресивер на заднюю стенку, боковую или верхнюю панель.

- Не накрывайте ресивер тканью, а также не устанавливайте ресивер на ковер или матрас.

- Не устанавливайте ресивер в плохо вентилируемом месте.

- Этот ресивер оснащен охлаждающим вентилятором. Не ставьте ресивер на кровать, диван, ковер или подобные поверхности. Всасывание пыли вентилятором может привести к возникновению огня.

- Чтобы обеспечить безупречную вентиляцию корпуса ресивера, вокруг ресивера должно быть оставлено свободное пространство, которое равно или превышает следующие значения:

**Сбоку - 10 см**

**Сзади - 10 см**

## Расположение акустических систем

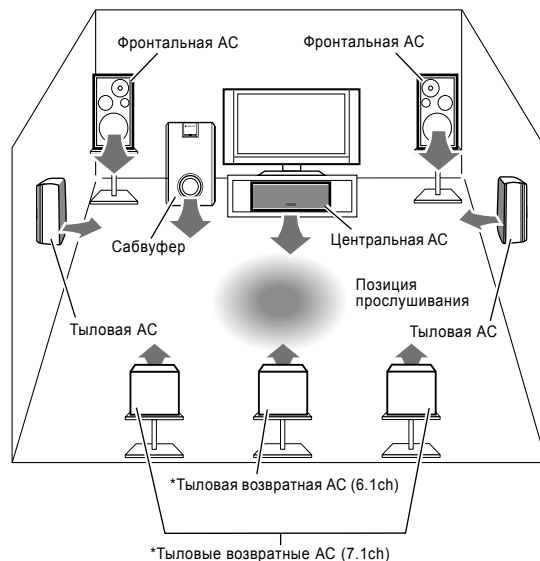

### Фронтальные акустические системы

Размещайте фронтальные АС справа и слева от позиции прослушивания. Фронтальные АС используются всегда независимо от режима прослушивания.

### Центральная акустическая система

Эта акустическая система должна находиться непосредственно напротив слушателя для стабилизации картины звучания и создания подвижности звука.

### Тыловые акустические системы

Эти акустические системы следует расположить непосредственно справа и слева немного позади от позиции прослушивания. Высота крепления тыловых АС должна быть на 1 м выше уровня ушей слушателя. Эти акустические системы создают ощущение движения и присутствия звука.

### Сабвуфер

Обычно сабвуфер устанавливается вблизи фронтальных акустических систем. Сабвуфер используется для получения более мощного звучания низких частот. Т.к. звук сабвуфера является менее направленным по сравнению с другими акустическими системами, сабвуфер должен быть установлен так, чтобы низкие частоты воспроизводились наилучшим образом в соответствии с комнатой прослушивания.

### Тыловые возвратные акустические системы

Располагайте эти акустические системы непосредственно позади позиции прослушивания, на одной высоте с тыловыми акустическими системами.

Если установлена одна тыловая возвратная акустическая система, система становится 6.1-канальной системой объемного звучания. Если установлены две тыловые возвратные акустические системы, система становится 7.1-канальной системой объемного звучания.



- Несмотря на то, что идеальная система объемного звучания состоит из всех описанных выше акустических систем, сигналы могут распределяться на имеющиеся в наличии акустические системы, если нет центральной акустической системы или сабвуфера.

# Подключение компонентов, оснащенных разъемами HDMI

Подключение HDMI позволяет передавать видео- и аудиосигналы по одному кабелю HDMI. Это дает возможность просмотра высококачественного видеоматериала, записанного на диски Blu-Ray, а также прослушивания высококачественного звука, включая Dolby TrueHD, DTS-HD Master Audio и многоканального звука в формате PCM. Подключение HDMI также обеспечивает связь питания телевизора с питанием ресивера и настройку громкости звучания ресивера с телевизора (см.раздел <Настройка подключения HDMI> на стр.40).

**1** Воспользовавшись HDMI-кабелем, соедините входной разъем HDMI ([DVD IN] или [VIDEO2 IN]) этого ресивера с выходным HDMI-разъемом источника сигнала, например, DVD-проигрывателя.

**2** Используя другой второй HDMI-кабель, соедините разъем [HDMI MONITOR OUT] этого ресивера с входным разъемом HDMI телевизора.

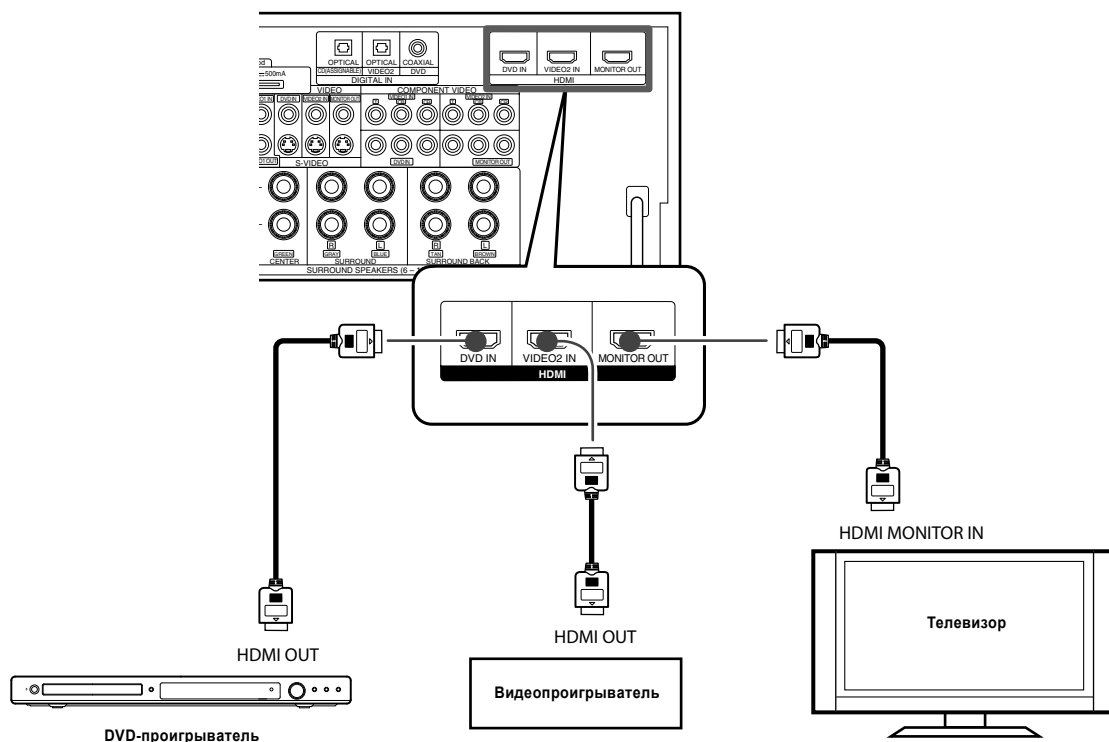

## Использование функции HDMI

Для использования функции HDMI необходимо выполнить настройку подключения HDMI. Сначала включите вход HDMI, как описано в разделе <Настройка входа HDMI - Вход HDMI> - стр.40.

## Движение видеосигнала

Цифровой видеосигнал, поступающий на вход HDMI, воспроизводится только через выходной разъем HDMI MONITOR.

**Только для KRF-V9300D:**

Функция преобразования видеосигнала позволяет воспроизводить видеосигнал с входов VIDEO, S-VIDEO и COMPONENT VIDEO через выходной разъем HDMI. (См.раздел <Функция преобразования видеосигнала> на стр.18).  
DMIPBbD

## Движение аудиосигнала

Цифровой аудиосигнал, поступающий через вход HDMI, воспроизводится через акустические системы, подключенные к этому ресиверу. Также цифровой аудиосигнал может быть воспроизведен через телевизор, подключенный к этому ресиверу, в соответствии с выполненными настройками HDMI (см.раздел <Настройка подключения HDMI> на стр.40).



- Для подключения телевизора с входным гнездом DVI требуется кабель-преобразователь HDMI/DVI. Также телевизор должен быть совместим с HDCP (High-bandwidth Digital Contents Protection). Обратите внимание, что в зависимости от подключаемых устройств изображение может не отображаться.

- Для подключения используйте сертифицированный HDMI-кабель категории 2 (High Speed HDMI™ Cable).

- Когда устройства подключены через разъемы HDMI, для воспроизведения изображения/звука требуется некоторое время, т.к. требуется взаимная идентификация разъемов.

- Если изображение и/или звук не воспроизводятся нормально, выключите все подключенные устройства, а затем вновь включите их и попробуйте заново воспроизвести изображение/звук.

## Подключение телевизора (монитора)

### **1** Выбрав один способ подключения [B], [C], [D] и [E], приведенных на правой странице, подключите телевизор (монитор).

Описание видео- и аудиоподключений выбранных устройств приведено на странице, описывающей подключаемые устройства (компоненты).

KRF-V9300D и KRF-V8300D:

Этот ресивер оснащен функцией преобразования видеосигналов.

На модели KRF-V9300D, если телевизор (монитор) подключен к ресиверу через разъем HDMI (подключение [B]), любой видеосигнал, поступающий на вход ресивера, может быть воспроизведен через выходной разъем HDMI.

На модели KRF-V8300D сигналы VIDEO и S-VIDEO могут быть преобразованы в компонентный видеосигнал COMPONENT VIDEO (подключение [C]).

Подробности приведены в разделе <Функция преобразования видеосигнала> на стр.18

### **2** Для воспроизведения звука телевизора через акустические системы, подключенные к этому ресиверу: Используйте подключение [A] (цифровое) или [F] (аналоговое).

Для прослушивания цифровых трансляций, записанных в режиме объемного звучания, используйте цифровое подключение (подключение [A]).



- Изображение с разъема HDMI не может быть просмотрено, если телевизор (монитор) не оснащен разъемом HDMI.



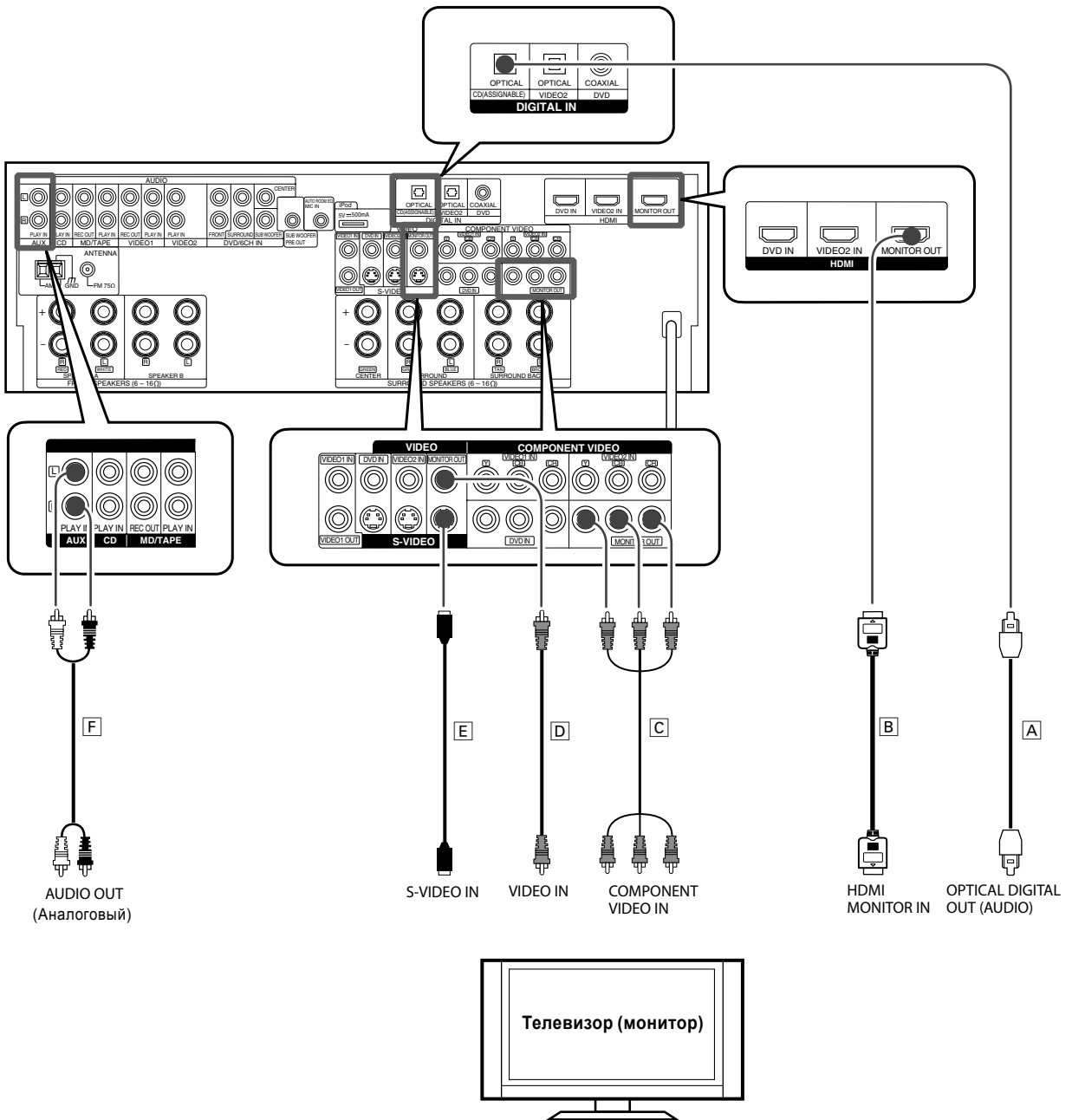

# Функция преобразования видеосигнала (KRF-V9300D и KRF-V8300D)

Эта функция преобразовывает и воспроизводит аналоговый видеосигнал, поступающий на этот ресивер через разъем HDMI, или видеосигнал любого другого видеоформата в соответствии с подключенным монитором.

Этот ресивер совместим с видеосигналами следующих форматов.

- Цифровой видеосигнал: HDMI
- Аналоговые видеосигналы: COMPONENT VIDEO, S-VIDEO, VIDEO

## ■ KRF-V9300D

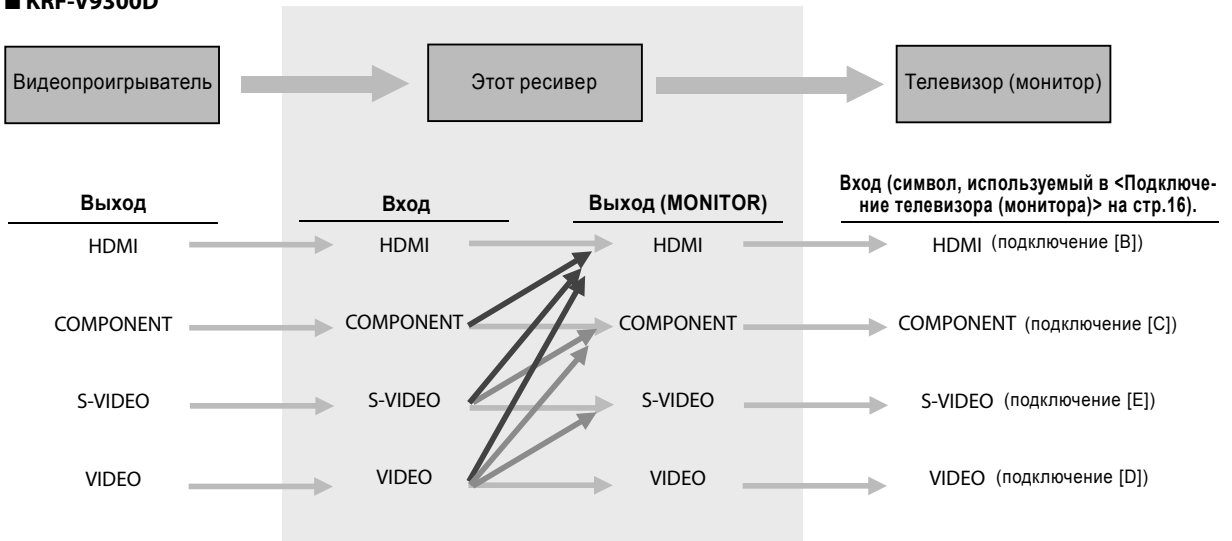

## ■ KRF-V8300D

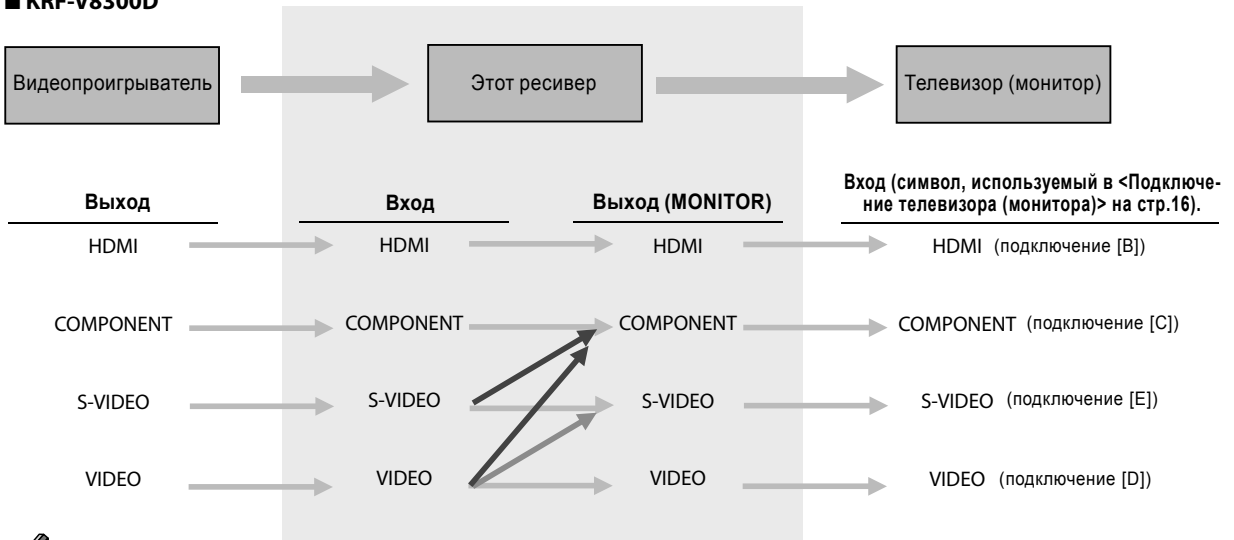

- Для воспроизведения видеосигнала через выход HDMI Monitor, включите видеовход в настройках подключения HDMI (см.стр.40).  
 - Если видеосигнал, поступающий на вход VIDEO или S-VIDEO воспроизводится через выход COMPONENT VIDEO, будет установлено разрешение видеобразовании 576i (или 480i).

- В некоторых случаях видеосигнал с видеомагнитофона может быть искажен или может не отображаться.

- Качество преобразованного видеобразовании может быть ухудшено (например, экран может мигать, текст может отображаться некачественно и т.д.). В этом случае воспроизводите видеосигнал через выход телевизора, формат которого соответствует используемому видеовходу.

- Этот ресивер совместим с системами кодирования цвета PAL и NTSC.

- Только для KRF-V9300D:

Если видеосигнал, поступающий на вход VIDEO, S-VIDEO или COMPONENT VIDEO будет преобразовываться и воспроизводиться через выходной разъем HDMI, возможен выбор разрешения видеосигнала. (См.раздел <Выбор разрешения видеосигнала> на стр.47).

# Подключение проигрывателя компакт-дисков

**1** Выполните аудиоподключение: подключение [A] (цифровое) или подключение [B] (аналоговое).

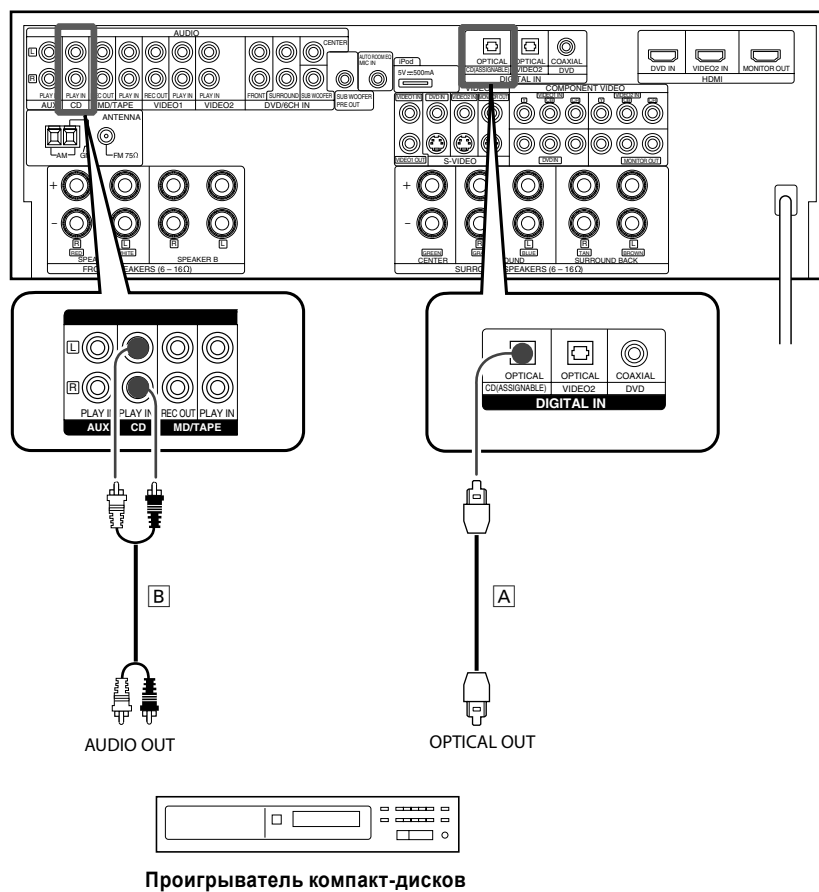

- Если используется подключение [A], переназначьте входной источник сигнала на «CD». (См.раздел <Назначение входов> на стр.39).

# Подключение DVD-проигрывателя

**1** Выполните аудиоподключение: подключение [A] (цифровое) или подключение [E] (аналоговое).

**2** Выполните видеоподключение: подключение [B], [C] или [D].

**3** Подключите телевизор (монитор).

Выполните подключение в соответствии с разделом <Подключение телевизора (монитора)> на стр. 16.

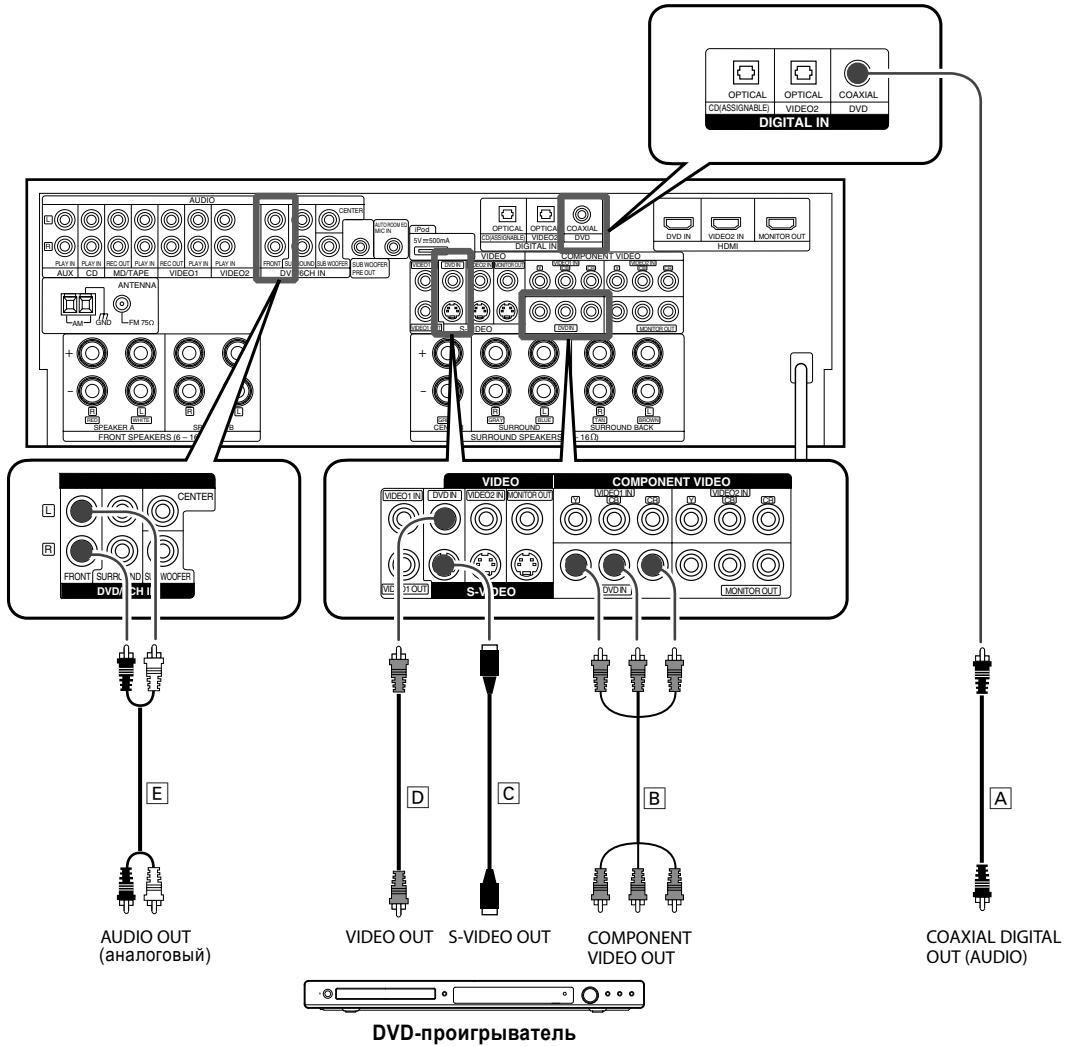

- Если Вы выполните подключение, приведенное выше, отключите вход HDMI. (См.раздел <Настройка подключения HDMI - Вход HDMI> на стр.40).

- Если подключенный DVD-проигрыватель и/или телевизор (монитор) оснащены разъемами HDMI, рекомендуется использовать подключение HDMI. (См.раздел <Подключение компонентов, оснащенных разъемами HDMI> на стр. 15).

## Подключение DVD-проигрывателя с многоканальным аудиовыходом

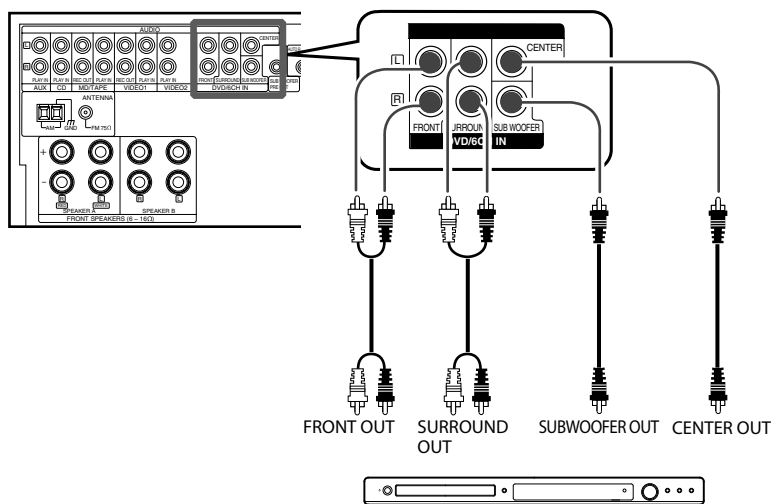



- Если выполнено подключение, приведенное выше, отключите вход HDMI. (См.раздел <Настройка подключения HDMI - Вход HDMI> на стр.40).

- Информация о видеоподключении VIDEO приведена в разделе <Подключение DVD-проигрывателя> на стр.20.

# Подключение видеоприбора

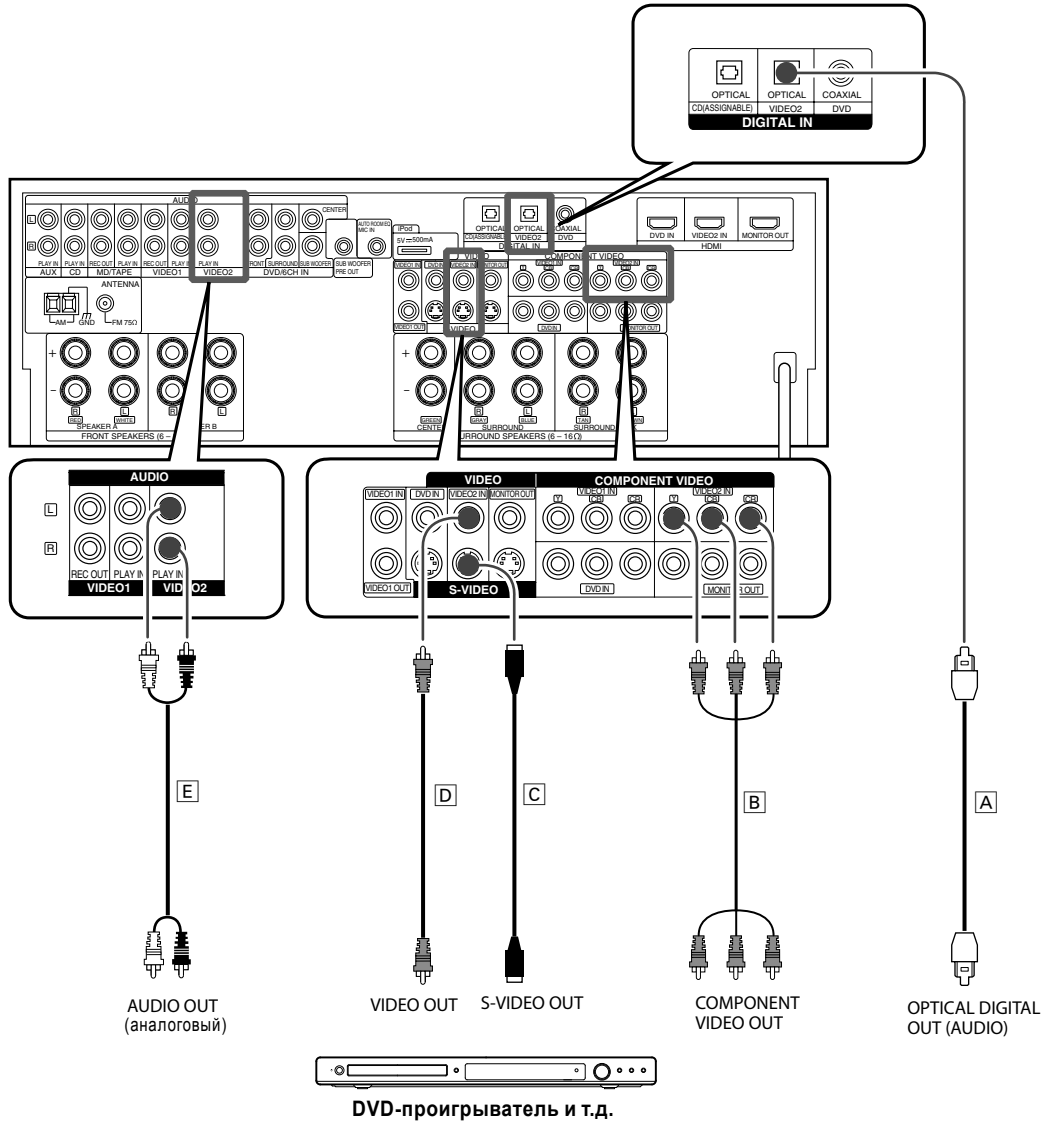
- 1** Выполните аудиоподключение: подключение [A] (аналоговое) или [B] (цифровое).
  - 2** Выполните видеоподключение к телевизору: подключение [B], [C] или [D].
  - 3** Подключите телевизор (монитор).
- Выполните подключение в соответствии с разделом <Подключение телевизора (монитора)> на стр.16.



- 
- Если выполнено подключение, приведенное выше, отключите вход HDMI. (См.раздел <Настройка подключения HDMI - Вход HDMI> на стр.40).
  - Если подключенное видеоприбор и/или телевизор (монитор) оснащены разъемами HDMI, рекомендуется использовать подключение HDMI. (См.раздел <Подключение компонентов, оснащенных разъемами HDMI> на стр.15).

# Подключение видеомаягнитофона (записывающего устройства)

**1** Выполните аудиоподключение: подключение [B].

**2** Выполните видеоподключение: подключение [A].

**3** Подключите телевизор (монитор).

Выполните подключение в соответствии с разделом <Подключение телевизора (монитора)> на стр. 16.

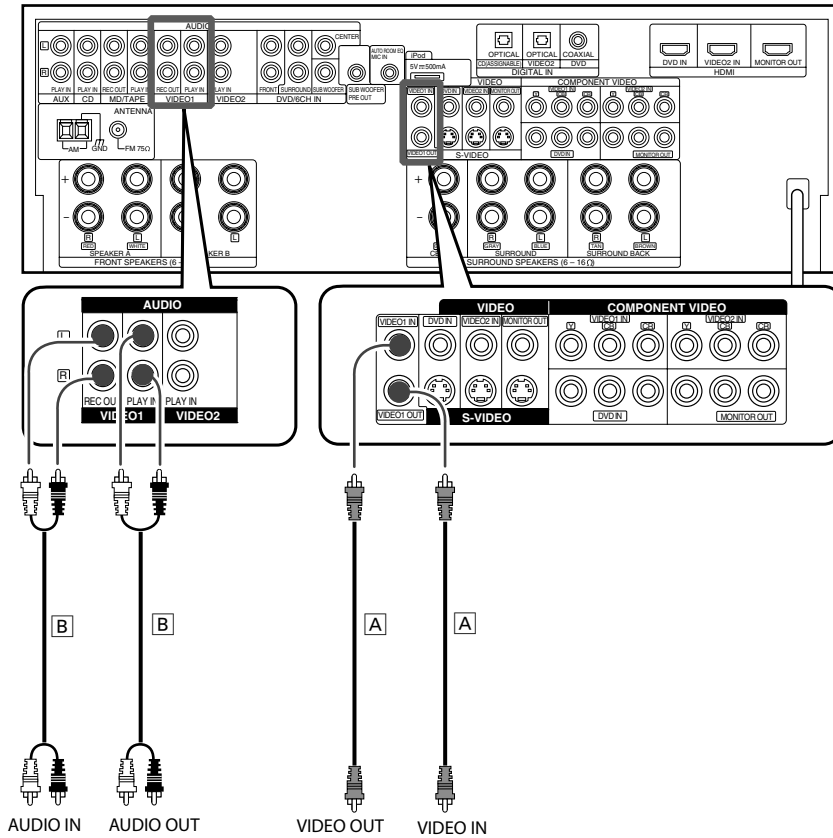

Видеомаягнитофон,  
DVD-рекордер и т.д.

# Подключение проигрывателя iPod

Для подключения проигрывателя iPod к этому ресиверу необходим соединительный кабель PNC-iP120 (приобретается дополнительно).

Информация о совместимых моделях проигрывателей iPod приведена на стр.7.

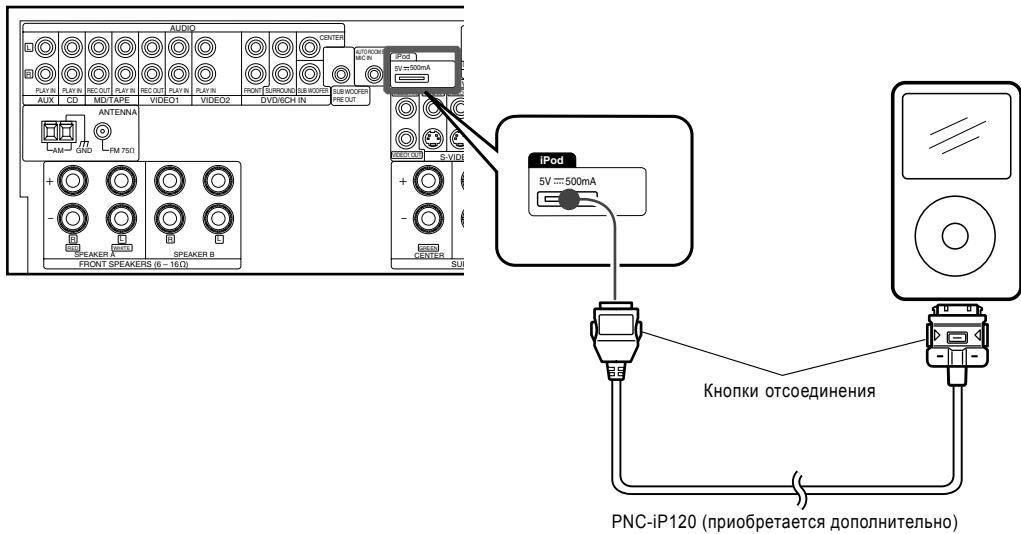

## Сообщения на дисплее, когда подключен проигрыватель iPod

Когда к ресиверу подключен проигрыватель iPod и iPod выбран в качестве источника сигнала, на дисплее отображаются сообщения о состоянии проигрывателя iPod.

### «Reading» (мигает):

Выполняется распознавание проигрывателя iPod.

### «Connected»:

Проигрыватель iPod распознан. Теперь Вы можете управлять проигрывателем iPod с ресивера.

### «Connect Error»:

Произошла ошибка подключения.

- Отсоедините iPod и подключите его вновь.

Используемый проигрыватель iPod несовместим с этим ресивером.

- Подключайте к ресиверу проигрыватель iPod, совместимый с ресивером (см.стр.7).

Возможно, используется старая версия программного обеспечения iPod.

- Обновите программное обеспечение iPod (см.стр.7).

Разряжена батарея питания.

- Дождитесь окончания заряда батареи питания.

### «Disconnect»:

Проигрыватель iPod отключен.



- Перед подключением iPod выключайте ресивер (переключайте ресивер в дежурный режим).

- До щелчка подключайте штекеры кабеля подключения проигрывателя iPod.

- Чтобы отключить iPod, нажмите на кнопки отсоединения с обеих сторон штекера кабеля подключения проигрывателя iPod и потяните за разъем. Чтобы предотвратить повреждение кабеля, не тяните за разъем с избыточным усилием.

- Когда проигрыватель iPod подключен к этому ресиверу, управление проигрывателем может осуществляться с ресивера или пульта дистанционного управления, поставляемого в комплекте. Когда iPod подключен к ресиверу, управление непосредственно с проигрывателя iPod невозможно.



# Подключение минидисковой деки/кассетной деки

**1** Выполните аудиоподключения: подключение [A] и [B].

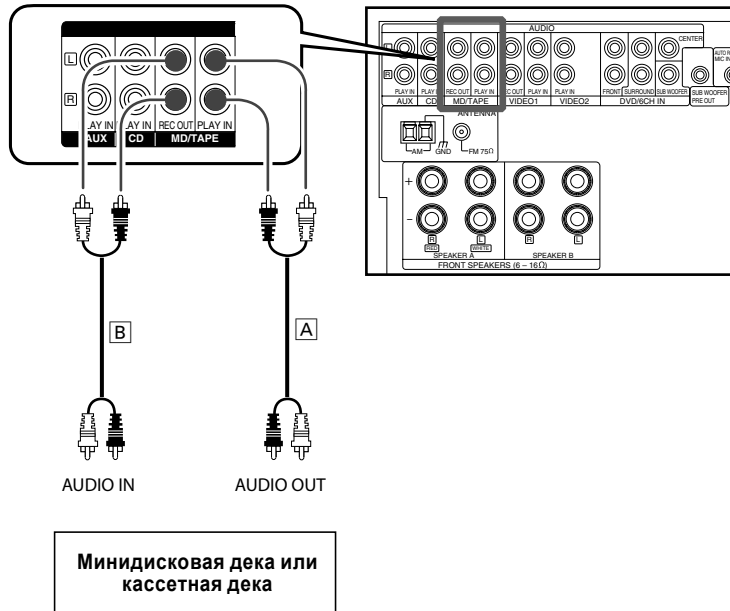

- Если подключаемое устройство не используется для записи, подключение [B] не требуется.

# Подключение к гнездам [AV AUX]

Устройства, которые обычно не подключены к этому ресиверу, например, видекамера, могут быть подключены к гнездам [AV AUX] на лицевой панели этого ресивера.

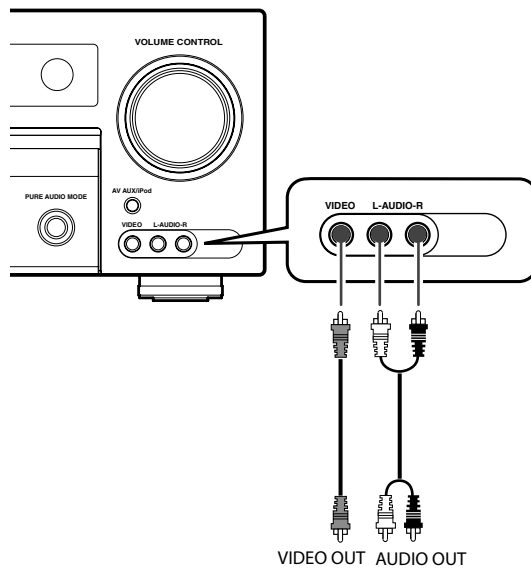

# Подключение акустических систем

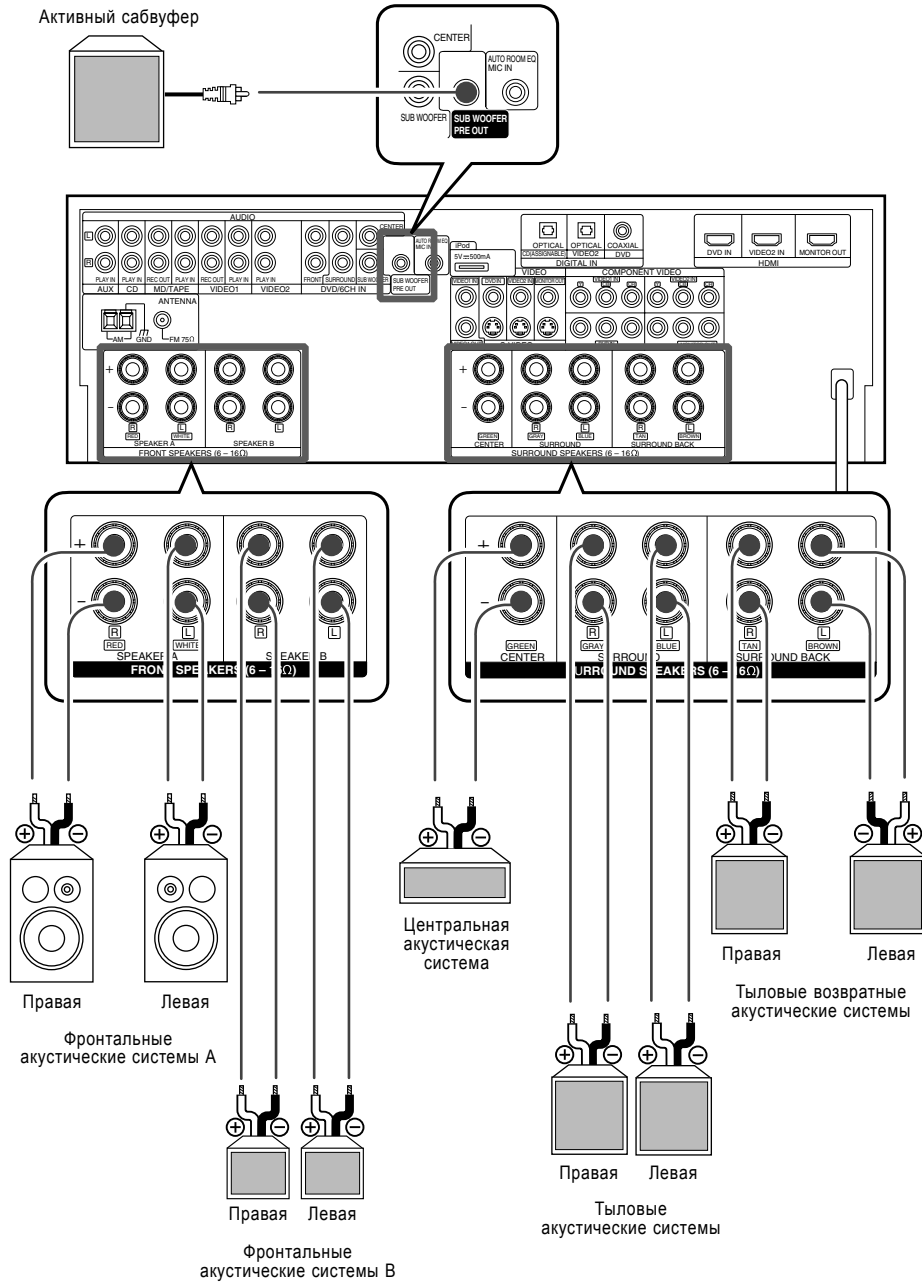

- Сопротивление акустических систем: 6 - 16 Ом
- Никогда не закорачивайте провода положительной (+) и отрицательной (-) полярности кабеля подключения акустических систем.
- Если левая и правая акустические системы будут подключены инверсно или будет перепутана полярность подключения проводов, звук может стать неестественным и возникнет побочное акустическое изображение. Подключайте акустические системы правильно.
- Если используется только одна тыловая возвратная акустическая система, подключайте ее к гнезду [SURROUND BACK L].
- При подключении одной пары фронтальных акустических систем или комплекта акустических систем, установленных в другой комнате, выполните подключение к гнездам [SPEAKER B].

## Как подключить провод к гнездам подключения

**1** Удалите изоляцию с кончика провода на длину около 1 см.



**2** Ослабьте фиксатор.

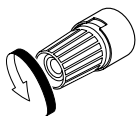

**3** Вставьте провод.

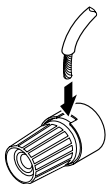

Вставляйте провод так, чтобы металлический проводник был не виден.

**4** Затяните фиксатор.

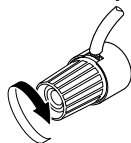

# Подключение антенн

Прием радиопрограмм невозможен, пока Вы не подключите антенны. Правильно подключите антенны, как указано ниже.

## Рамочная антенна диапазона AM

Устанавливайте эту антенну как можно дальше от ресивера, телевизора, кабелей акустических систем и сетевого шнура. Найдите положение антенны, обеспечивающее наилучшее качество приема сигналов.

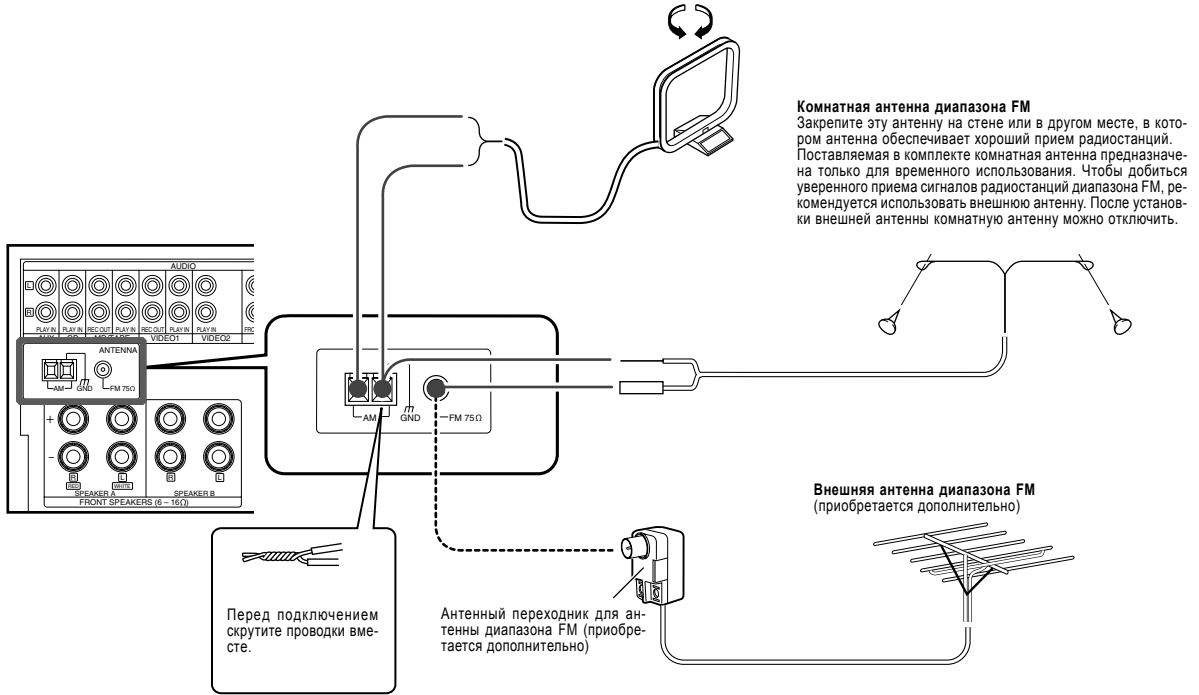

## Рамочная антенна диапазона AM

**1** Установите на подставку.

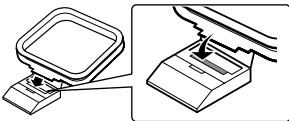

Вставьте в паз.

**2** Нажмите на рычажок.

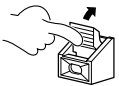

**3** Вставьте провод антенны.

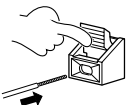

Вставьте провод так, чтобы не был виден металлический проводник.

**4** Отпустите рычажок.



## Комнатная антенна диапазона FM

**1** Вставьте антенный провод.



## Внешняя антенна диапазона FM

Соедините 75-омный коаксиальный кабель внешней антенны с гнездом FM 75 Ом на задней панели ресивера.

## Включение ресивера

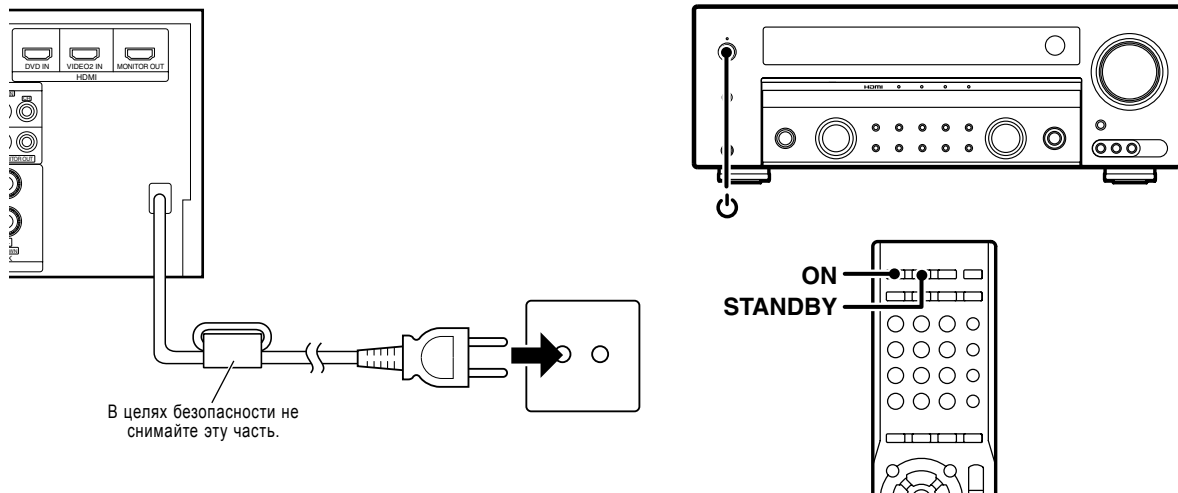

**1** После завершения всех необходимых соединений подключите сетевой шнур к сетевой розетке. Индикатор дежурного режима на лицевой панели начнет светиться красным цветом, показывая, что ресивер находится в дежурном режиме.

**2** Чтобы включить ресивер, нажмите кнопку [⏻ (Power)] на ресивере или кнопку [ON] на пульте дистанционного управления.

Индикатор дежурного режима на лицевой панели погаснет и начнет светиться дисплей.

**Чтобы выключить ресивер (переключить в дежурный режим)**

Чтобы включить ресивер, нажмите кнопку [⏻ (Power)] на ресивере или кнопку [STANDBY] на пульте дистанционного управления.

# Меню настройки и его функции

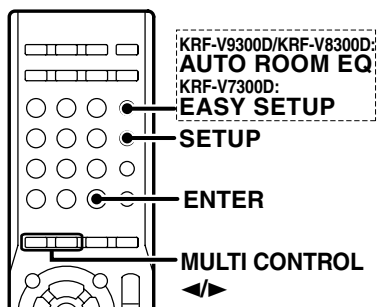

## 1 Чтобы переключиться в режим настройки, нажмите кнопку [SETUP].

KRF-V9300D и KRF-V8300D:

Режим автоматической настройки «Auto Setup» также может быть включен нажатием на кнопку [AUTO ROOM EQ].

KRF-V7300D:

Для выполнения упрощенной настройки нажмите кнопку [EASY SETUP].

## 2 При помощи кнопок [MULTI CONTROL </>] выберите нужный параметр, а затем нажмите кнопку [ENTER].

Если откроется подменю, выполнив аналогичную процедуру, выберите один из параметров (одну из функций).

## 3 Выполните настройку в соответствии со страницами, ссылки на которые приведены ниже.

Только для модели KRF-V7300D

**Меню настройки «Easy Setup»:** Настройка акустических систем возможна простым выбором комнаты и позиции прослушивания. Если требуется более точная настройка, пожалуйста, используйте режим ручной настройки «Manual Setup» (стр.31).

Только для моделей KRF-V9300D и KRF-V8300D

**Меню автоматической настройки «Auto Setup»**

**Подменю «Room EQ»:** При помощи этой функции Вы можете включить или выключить эквалайзер, используемый во время автоматической настройки (см.стр.35).

**Подменю «Calibrate»:** Выполняется измерение и анализ свойств (характеристик) акустических систем и комнаты прослушивания (см.стр.32).

**Подменю «Confirm»:** Подтверждение результатов автоматической настройки (см.стр.32).

**Подменю «Return»:** Возврат в предыдущее меню.

Общие настройки для всех моделей

**Меню ручной настройки «Manual Setup»**

**Подменю «SP Setup»:** Выбор используемых акустических систем и их размера (см.стр.36).

**Подменю «SP Level»:** Настройка уровней звучания акустических систем (см.стр.37).

**Подменю «SP Distance»:** Установка расстояний между акустическими системами и до позиции прослушивания (см.стр.37).

**Подменю «Return»:** Возврат в предыдущее меню.

**Меню настройки «Subw Re-Mix»:** Смешивание низкочастотных сигналов других каналов для воспроизведения в канале сабвуфера (см.стр.38).

**Меню настройки «Crossover»:** Установка нижнего предела низких частот, воспроизводимых через акустические системы, у которых установлен размер «Normal». Частоты ниже установленного значения будут распределяться между другими акустическими системами, для которых установлен размер «Large», и сабвуфером (см.стр.38).

**Меню настройки «LFE Level»:** Настройка звучания низких частот при воспроизведении источников сигнала Dolby Digital и DTS (см.стр.38).

**Меню настройки «Assignment»:** Назначение источника для выхода CD (ASSIGNABLE) на задней панели (см.стр.39).

**Меню настройки «Audio Delay»:** Настройка синхронизации звука и изображения (см.стр.39).

**Меню настройки «HDMI Input»:** Включение/выключение входа HDMI. Включение входа HDMI позволяет использовать множество функций HDMI (см.стр.40).

**Меню настройки «HDMI Setup»**

**Подменю «Audio Out»:** При помощи этой функции Вы можете выбрать, через какие акустические системы (подключенные к ресиверу или динамики телевизора) воспроизводить звук с входа HDMI (см.стр.41).

**Подменю «Audio Delay»:** Синхронизация звука и изображения HDMI (см.стр.41).

**Подменю «HDMI Link»:** Включение/выключение управления функциями HDMI. Включение этой функции позволяет осуществлять общее управление питанием телевизора и ресивера (Power Control) и регулировать громкость звучания ресивера с телевизора (TV Control).

**Подменю «Return»:** Возврат в предыдущее меню.

**Меню настройки «TV Audio In»:** Включение (ON) этой функции позволяет насладиться цифровыми трансляциями в режиме объемного звучания. Когда включена (ON) эта функция, при включении входа телевизора ресивер автоматически переключается на вход «OPT 1» (см.стр.42).

**Меню настройки «Setting Lock»:** Блокировка всех настроек ресивера (см.стр.42).

**Меню «Exit»:** Выход из меню настройки.

\* Режим упрощенной настройки не может быть включен при помощи кнопки [SETUP]. Используйте кнопку [EASY SETUP].

## Чтобы выйти из меню настройки

В меню настройки параметров выберите «Exit» или в режиме настройки параметров нажмите кнопку [SETUP].

# KRF-V7300D Настройка акустических систем - Упрощенная настройка

Вы можете настроить акустические системы, просто выбрав тип комнаты и место (позицию) прослушивания. Звук будет автоматически корректироваться в соответствии с характеристиками используемых акустических систем. Если требуется более точная настройка акустических систем, используйте процедуру, описанную в разделе <Настройка акустических систем - «Ручная настройка»> на стр.36.

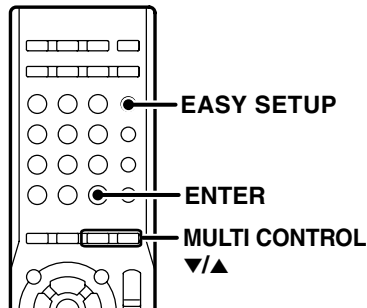

**1** Нажмите кнопку [EASY SETUP], чтобы переключиться в режим упрощенной настройки.

**2** Выберите размер комнаты прослушивания.

При помощи кнопок [MULTI CONTROL] со стрелками вверх/вниз выберите тип комнаты.



[ENTER]

Могут быть выбраны следующие размеры комнаты прослушивания

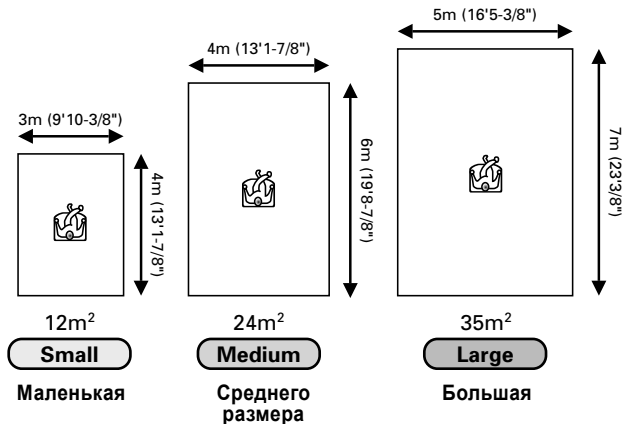

**3** Выберите позицию прослушивания.

С помощью кнопок [MULTI CONTROL] со стрелками вверх/вниз выберите позицию прослушивания.



[ENTER]

Могут быть выбраны следующие позиции прослушивания.

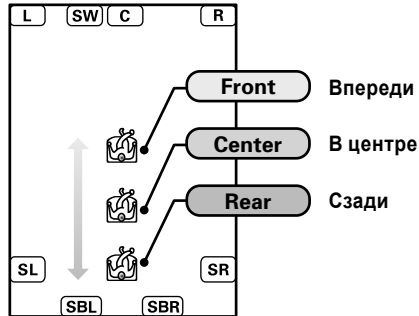

Акустические системы будут настроены следующим образом

- Сабвуфер:
  - ON (включен)
- Фронтальные АС:
  - «FRNT Normal» в <Конфигурация акустических систем - «SP Setup»-> ручной настройки.
- Центральная АС:
  - «CNTR Normal» в <Конфигурация акустических систем - «SP Setup»-> ручной настройки.
- Тыловая АС:
  - «Surr Normalx2» в <Конфигурация акустических систем - «SP Setup»-> ручной настройки.
- Тыловая возвратная АС:
  - «SB Normal» в <Конфигурация акустических систем - «SP Setup»-> ручной настройки.
- Subwoofer re-mix:
  - ON (включен)

Подробная информация о настраиваемых параметрах приведена в разделе <Настройка акустических систем - «Ручная настройка»> на стр.36.



- Упрощенная настройка может не подойти для некоторых типов акустических систем или условий прослушивания. В таком случае перейдите к настройке акустических систем (<Настройка акустических систем - «Ручная настройка»> - стр.36).  
 - Упрощенная настройка может быть выполнена только для 5.1-канальной системы. Если требуется настройка для 6.1 или 7.1-канальной системы, перейдите к настройке акустических систем (<Настройка акустических систем - «Ручная настройка»> - стр.36).

Функция Auto Room EQ создает оптимальную среду домашнего кинотеатра, автоматически измеряя и анализируя следующие свойства (характеристики).

- Подключенные акустические системы
- Расстояние от каждой акустической системы до позиции прослушивания
- Размер каждой акустической системы
- Полярность каждой акустической системы
- Частотные характеристики воспроизведения каждой акустической системы
- Уровень громкости звучания каждой акустической системы

Эта функция использует настольный микрофон, поставляемый в комплекте с ресивером. Во время измерения через акустические системы воспроизводятся тестовые сигналы большой громкости. При использовании этой функции (особенно в ночное время) будьте внимательны, не беспокойте родственников и спящих детей.

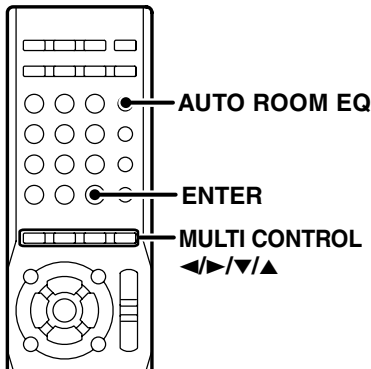

**1** Подключите к ресиверу микрофон.

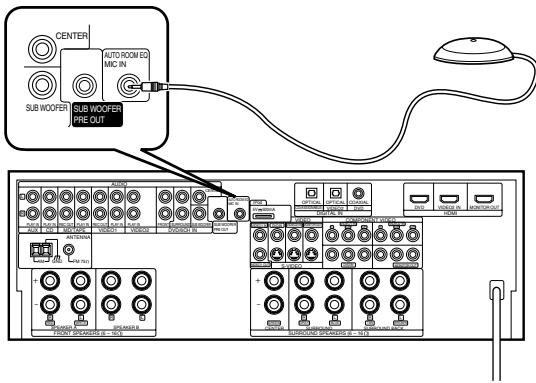

Если к ресиверу подключены наушники, отключите их.

**2** Поместите микрофон в позицию прослушивания.

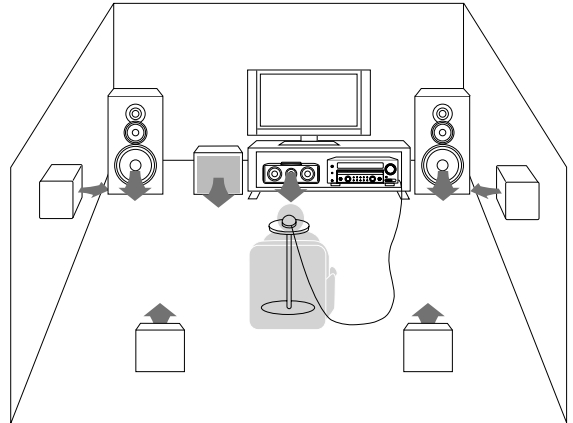

Разместите микрофон на уровне уха слушателя. Не располагайте между микрофоном и акустическими системами никаких преград.

**3** Переключитесь в режим автоматической настройки Auto Setup и начните измерения.

[AUTO ROOM EQ]



При помощи кнопок [MULTI CONTROL </>] выберите «Calibrate» (Калибровка).



[ENTER]



С помощью кнопок [MULTI CONTROL </>] выберите «Start» (Начать).



[ENTER]



Выполнение измерения занимает около 2 минут. На дисплее сообщение «Calibrating 1» сменится на «Calibrating 2». Когда измерение будет завершено, на дисплее будет отображено сообщение «Analyzing» (Выполняется анализ), информирующий о том, что выполняется анализ результатов измерения. В этом случае перейдите к выполнению шага 6. Если измерение будет остановлено в середине и будет отображено сообщение, перейдите к выполнению шага 4.

**4** Прочитайте сообщение и выполните соответствующее действие.

См. раздел «Если будет отображено сообщение» (стр.34), поймите смысл сообщения и следуйте инструкциям (указаниям).



## 5 Продолжите измерения.

- Если отображается подтверждающее сообщение (стр.35):  
При помощи кнопки [MULTI CONTROL >] выберите «Continue» (Продолжить).



Continue

[ENTER]

Calibrating 2

- Если отображается сообщение об ошибке (стр.34):  
С помощью кнопки [MULTI CONTROL >] выберите «Retry» (Повторить).



Retry

[ENTER]

Измерение будет начато заново.

## 6 Автоматическая настройка завершена.

Когда автоматическая настройка завершится, сообщение «Analyzing» (Выполняется анализ) будет сменено на «Complete» (Завершено).



Complete



Confirm

Когда будет отображено сообщение «Confirm» (Подтверждение), нажатие на кнопку [ENTER] позволяет подтвердить результаты измерения. (См.раздел <Подтверждение результатов измерения> на стр.33).

При помощи кнопок [MULTI CONTROL </>] выберите «Return» (Возврат).



Return

[ENTER]



- Свойства некоторых комнат прослушивания могут привести к возникновению ошибок в результатах измерений уровней звучания акустических систем и расстояний. В таком случае вновь настройте ресивер, воспользовавшись режимом ручной настройки. (См.раздел <Настройка акустических систем - «Ручная настройка» на стр.36>).

- Если после выполнения автоматической настройки будут заменены акустические системы или изменено их положение, выполните автоматическую настройку заново.

## Подтверждение результатов измерения

**1** В шаге 3 выберите «Config» и нажмите кнопку [ENTER].

**2** При помощи кнопок [MULTI CONTROL </>] выберите параметр, который Вы хотите подтвердить, а затем нажмите кнопку [ENTER]. Затем воспользуйтесь кнопками [MULTI CONTROL </>], чтобы подтвердить результаты.

Могут быть подтверждены следующие данные:

- Конфигурация акустических систем («SP Setup»)
- Уровни звучания акустических систем («SP Level»)
- Расстояния до акустических систем («SP Distance»)
- Частота среза кроссовера («Crossover»)

Подробная информация приведена в разделе <Настройка акустических систем - «Ручная настройка» на стр.36>.

## Отмена измерения во время его выполнения

Любое из ниже приведенных действий приводит к остановке измерения в середине и возврату дисплея в нормальный режим.

- Включение/выключение питания
- Нажатие на кнопку [AUTO ROOM EQ]
- Нажатие на кнопку [SETUP]
- Нажатие на кнопку [INPUT SELECTOR]

## Если будет отображено сообщение

Если на дисплее будет отображено сообщение об ошибке или подтверждающее сообщение и измерение будет остановлено в середине, значит, во время измерения была обнаружена неисправность. Прочтите сообщение и прежде, чем повторить измерение, примите соответствующие меры.

Сообщение об ошибке: В соответствии с отображаемым сообщением выполните соответствующее действие, а затем повторите измерение.

Подтверждающее сообщение: Проверьте содержание сообщения. Использование ресивера может быть продолжено без повторения измерения.

## Сообщения об ошибках

- «E1 :No Mic»:  
Не подключен настроечный микрофон.  
- Подключите поставляемый в комплекте настроечный микрофон к гнезду [AUTO ROOM EQ MIC IN].
- «E2 :Phones»:  
Подключены наушники.  
- Отключите наушники.
- «E3 :No Sp L/R» / «E3 :No Sp L»:  
Не подключены(а) одна или обе фронтальные акустические системы.  
- Правильно подключите фронтальные акустические системы.
- «E3 :No Sp SBL»:  
Не подключена одна из тыловых акустических систем.  
- Если используется 7.1-канальная система, подключите обе (левую и правую) тыловые возвратные акустические системы.  
Если используется 6.1-канальная система, подключите тыловую возвратную акустическую систему к гнезду [SURROUND BACK L].
- «E3 :SB w/o S»:  
Не подключены тыловые акустические системы (левая и правая).  
- Правильно подключите тыловые акустические системы (левую и правую).
- «E4 :Noisy»:  
В комнате слишком шумно для выполнения измерений.  
- Прежде, чем повторить измерения, устраните причину возникновения шума.
- «E5 :Bad S/N»:  
В комнате слишком шумно для выполнения измерений.  
- Повторите измерения. Во время измерения не регулируйте громкость звучания.
- «E6 :Far SP»:  
Акустические системы установлены слишком далеко.  
- Установите акустические системы в другое место.
- «E7 :DSP»:  
Внутри ресивера возникла ошибка связи.  
- Повторите измерение. Если вновь будет отображено то же самое сообщение об ошибке, обратитесь в ближайший сервисный центр Kenwood.
- «E8 :Time Out»:  
По какой-либо причине измерение длится слишком долго.  
- Повторите измерение. Если вновь будет отображено то же самое сообщение об ошибке, обратитесь в ближайший сервисный центр Kenwood.

## Подтверждающие сообщения

- «C1 :Phase L» / «C1 :Phase R»:  
Перепутана полярность (+/-) подключения фронтальной левой или правой акустической системы.  
- Убедитесь в правильности полярности (+/-) подключения фронтальной левой или правой акустической системы.
- «C1 :Phase SL» / «C1 :Phase SR»:  
Перепутана полярность (+/-) подключения тыловой левой или правой акустической системы.  
- Убедитесь в правильности полярности (+/-) подключения тыловой левой или правой акустической системы.
- «C1 :Phase SBL» / «C1 :Phase SBR»:  
Перепутана полярность (+/-) подключения тыловой возвратной левой или правой акустической системы.  
- Убедитесь в правильности полярности (+/-) подключения тыловой возвратной левой или правой акустической системы.
- «C1 :Phase C»:  
Перепутана полярность (+/-) подключения центральной акустической системы.  
- Убедитесь в правильности полярности (+/-) подключения центральной акустической системы.
- «C2 :No Sp C»:  
Не подключена центральная акустическая система.  
- Если центральная акустическая система доступна (есть у вас), подключите ее.  
Если у вас нет такой акустической системы, это сообщение можно проигнорировать.
- «C2 :No Sp SW»:  
Не подключен сабвуфер.  
- Если сабвуфер доступен (есть у вас), подключите его.  
Если у вас нет сабвуфера, это сообщение можно проигнорировать.
- «C2 :No Sp S»:  
Не подключены тыловые акустические системы.  
- Если тыловые акустические системы доступны (есть у вас), подключите их.  
Если у вас нет таких акустических систем, это сообщение можно проигнорировать.
- «C2 :No Sp SB»:  
Не подключены тыловые возвратные акустические системы.  
- Если тыловые акустические системы доступны (есть у вас), подключите их.  
Если у вас нет таких акустических систем, это сообщение можно проигнорировать.
- «C2 :No Sp SBR»:  
Не подключена правая тыловая возвратная акустическая система.  
- Если правая тыловая возвратная акустическая система доступна (есть у вас), подключите ее.  
Если у вас нет такой акустической системы, это сообщение можно проигнорировать.

## Установка режима работы эквалайзера, соответствующего комнате (Room EQ)

В дополнение к настройке акустических систем функция автоматической настройки Auto Setup также измеряет акустические характеристики комнаты прослушивания и создает соответствующий режим работы эквалайзера. Функция «Room EQ» предназначена для выбора - использовать или не использовать соответствующий режим работы эквалайзера.

### 1 Выберите режим «Room EQ».

[AUTO ROOM EQ]



При помощи кнопок [MULTI CONTROL </>] выберите «Room EQ».



Room EQ

[ENTER]

### 2 Выберите использовать или не использовать соответствующий режим работы эквалайзера.

С помощью кнопок [MULTI CONTROL] со стрелками вверх/вниз выберите - использовать или не использовать режим работы эквалайзера.



Room EQ On

[ENTER]

Дисплей  
«Room EQ On»

**Режим**  
Использовать режим работы эквалайзера, созданный во время автоматической настройки.

«Room EQ Off»  
Не использовать режим работы эквалайзера, созданный во время автоматической настройки.



- Настройки акустических систем, выполненные во время автоматической настройки, остаются активными даже после выбора режима «Room EQ Off».

# Настройка акустических систем - «Ручная настройка» -

Ручная настройка (Manual Setup) используется для настройки акустических систем вручную или для изменения настроек, выполненных во время автоматической настройки.

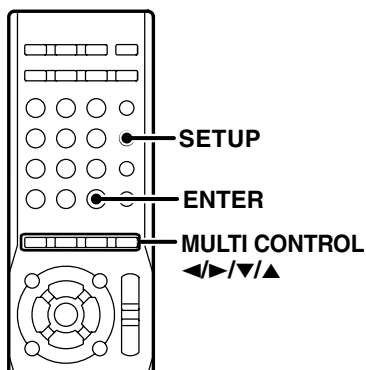

## Конфигурация акустических систем - «SP Setup»

Выберите используемые акустические системы и их размер.

**1** Переключите ресивер в режим ручной настройки.

[SETUP]



При помощи кнопок [MULTI CONTROL </>] выберите «Manual Setup».



Manual Setup

[ENTER]

**2** Выберите «SP Setup».

[MULTI CONTROL <▶/▶]



SP Setup

[ENTER]

**3** Включите использование и выберите размер каждой акустической системы.

При помощи кнопок [MULTI CONTROL </>] выберите акустическую систему.



FRNT Large

Нажатием на кнопки [MULTI CONTROL] со стрелками вверх/вниз включите/выключите акустическую систему или выберите размер.

FRNT Normal

Повторяйте указанную выше процедуру до окончания настройки всех акустических систем.

«SUBW On»: Сабвуфер включен.  
«SUBW Off»: Сабвуфер выключен.  
«FRNT Large»: Фронтальная АС большого размера.  
«FRNT Normal»: Фронтальная АС среднего размера.  
«CNTR Large»: Центральная АС большого размера.  
«CNTR Normal»: Центральная АС среднего размера.  
«CNTR Off»: Центральная АС не подключена.

«SURR Large»: Тыловая акустическая система большого размера.

«SURR Normal»: Тыловая акустическая система среднего размера.

«SURR Off»: Тыловые акустические системы не подключены.

«SB Largex2»: Подключены тыловые возвратные акустические системы (правая и левая) большого размера (7.1-канальная система).

«SB Largex1»: Подключена тыловая возвратная акустическая система большого размера (6.1-канальная система).

«SB Normalx2»: Подключены тыловые возвратные акустические системы (правая и левая) среднего размера (7.1-канальная система).

«SB Normalx1»: Подключена тыловая возвратная акустическая система среднего размера (6.1-канальная система).

«SB Off»: Тыловые возвратные акустические системы не подключены.

«Return»: Возврат в меню настройки.

**4** Чтобы закончить настройку, нажмите кнопку [ENTER].



- Информация о размерах акустических систем «Large»: Акустические системы с достаточным уровнем воспроизведения низких частот (акустические системы с большим динамиком или в большом корпусе).

«Normal»: Акустические системы с уровнем воспроизведения низких частот ниже, чем у акустических систем размера «Large». Низкие частоты будут воспроизводиться через акустические системы размера «Large» и сабвуфер.

Если Вы не можете идентифицировать размер акустической системы, рекомендуется устанавливать размер «Normal».

- Если сабвуфер выключен (SUBW Off), для фронтальных акустических систем автоматически устанавливается режим «FRNT Large».

- Если выбраны фронтальные акустические системы большого размера «FRNT Large», звук в сабвуфере будет отсутствовать даже, если он включен (ON). Однако, если Вы включите режим «Remix On», звук в сабвуфере будет воспроизводиться (см. стр. 38).

- Если выбран режим «FRNT Normal», для остальных акустических систем режим «Large» не может быть выбран.

- Если тыловые акустические системы выключены («SURR Off»), тыловая возвратная акустическая система не может быть выбрана.

- Если для тыловых акустических систем выбран режим «SURR Normal», для тыловых возвратных акустических систем не может быть выбран режим «SB Large».

## Уровень звучания акустических систем - «SP Level»-

Необходимо установить одинаковый уровень звучания каждой акустической системы.

### 1 Выберите «SP Level».

[SETUP]



[MULTI CONTROL </>]



SP Level

[ENTER]

### 2 Выберите режим воспроизведения тестового сигнала.

[MULTI CONTROL </>]



T.TONE Auto

[ENTER]

«T.TONE Auto»: Тестовый сигнал последовательно прослушивается в акустических системах по 2 секунды в каждой.  
«T.TONE Map»: Вы можете выбрать канал звучания, в котором будет воспроизводиться тестовый сигнал.  
«T.TONE Off»: Уровни звучания акустических систем могут быть отрегулированы по воспроизводимому звуку.  
«Return»: Возврат в меню настройки.

### 3 Отрегулируйте уровень звучания каждой акустической системы.

Если вы выбрали режим «T.TONE Auto»:

Когда Вы услышите тестовый сигнал в акустической системе, которую Вы хотите настроить, при помощи кнопок [MULTI CONTROL] со стрелками вверх/вниз отрегулируйте громкость звучания тестового сигнала. Когда Вы закончите настройку, нажмите кнопку [ENTER].

Если Вы выбрали режим «T.TONE Map» или «T.TONE Off»:

С помощью кнопок [MULTI CONTROL </>] выберите настраиваемый канал звучания, а затем нажатием на кнопки [MULTI CONTROL] со стрелками вверх/вниз отрегулируйте громкость звучания акустической системы. После регулировки уровней звучания всех акустических систем нажмите кнопку [ENTER], чтобы сохранить настройку.



Если у вас есть измеритель акустического давления, переключите измеритель в положение «С» и отрегулируйте уровень звучания канала так, чтобы уровень шума составлял 75 Дб. Настройка должна выполняться с позиции прослушивания.

## Расстояние до акустических систем - «SP Distance»-

Установите расстояние от каждой акустической системы до позиции прослушивания. Реальные расстояния должны быть измерены до начала настройки.

### Расстояния до акустических систем

Акустическая система	Индикатор канала	Расстояние от позиции прослушивания
Фронтальная левая АС	L	_____ футов (метров)
Центральная АС	C	_____ футов (метров)
Фронтальная правая АС	R	_____ футов (метров)
Тыловая правая АС	SR	_____ футов (метров)
Тыловая возвратная АС	SB	_____ футов (метров)
Правая тыловая возвратная АС	SBR	_____ футов (метров)
Левая тыловая возвратная АС	SBL	_____ футов (метров)
Тыловая левая АС	SL	_____ футов (метров)
Сабвуфер	SW	_____ футов (метров)

### 1 Выберите «SP Distance».

[SETUP]



[MULTI CONTROL </>]



SP Distance

[ENTER]

### 2 Выберите единицы измерения расстояния.

[MULTI CONTROL </>]



UNIT Meters

[ENTER]

Дисплей  
«UNIT Meters»  
«UNIT Feet»  
«Return»

Настройка  
Ввод расстояния в метрах.  
Ввод расстояния в футах.  
Возврат в меню настройки.

### 3 Введите расстояние.

Обратитесь к таблице расстояний, приведенной выше.

При помощи кнопок [MULTI CONTROL </>] выберите акустическую систему.



LEFT 0.03m

Воспользовавшись кнопками [MULTI CONTROL] со стрелками вверх/вниз, установите расстояние.

LEFT 3.00m

Расстояние может быть введено в диапазоне от 0,03 до 9 метров (от 0,1 до 30 футов) с шагом 0,03 метра (0,1 фута).

### 4 Повторите шаг 3 для каждой акустической системы, пока не будут введены расстояния до всех акустических систем.

### 5 Нажмите кнопку [ENTER], чтобы подтвердить ввод расстояний.

### Смешивание сигналов для сабвуфера - «Subw Re-Mix»

При помощи этой функции выполняется смешивание низкочастотных сигналов других каналов в канал сабвуфера.

#### 1 Выберите «Subw Re-Mix».

[SETUP]



[MULTI CONTROL ◀▶]



Subw Re-Mix

[ENTER]

#### 2 Включите или выключите режим смешивания НЧ-сигналов.

При помощи кнопок [MULTI CONTROL] со стрелками вверх/вниз выберите нужный режим.



SW RE-MIX On

[ENTER]

**Дисплей**  
«SW RE-MIX On»  
«SW RE-MIX Off»

**Режим**  
Смешивание НЧ-сигналов включено.  
Выключение смешивания сигналов. В этом случае НЧ-сигналы будут воспроизводиться только через фронтальные акустические системы.



- Режим смешивания сигналов для сабвуфера не может быть настроен, если сабвуфер выключен «SUBW Off» или для фронтальных акустических систем установлен режим «FRNT Normal».

### Частота среза кроссовера -«Crossover»-

Установите нижний предел низких частот, воспроизводимых через акустические системы, у которых установлен размер «Normal». Частоты ниже установленного значения будут распределяться между другими акустическими системами, для которых установлен размер «Large», и сабвуфером.

#### 1 Выберите «Crossover».

[SETUP]



[MULTI CONTROL ◀▶]



Crossover

[ENTER]

#### 2 Установите частоту среза кроссовера.

При помощи кнопок [MULTI CONTROL] со стрелками вверх/вниз выберите частоту среза кроссовера.



FREQ. 60Hz

[ENTER]

Частота среза может быть выбрана в диапазоне от 40 Гц до 200 Гц с шагом 10 Гц.

### Уровень звучания канала низкочастотных эффектов -«LFE Level»-

Сигнал канала низкочастотных эффектов используется исключительно для усиления звучания низких частот при воспроизведении сигналов Dolby Digital и DTS.

#### 1 Выберите «LFE Level».

[SETUP]



[MULTI CONTROL ◀▶]



LFE Level

[ENTER]

#### 2 Установите уровень звучания канала низкочастотных эффектов.

При помощи кнопок [MULTI CONTROL] со стрелками вверх/вниз установите уровень звучания канала LFE.



LFE LEVEL -3

[ENTER]

Уровень звучания может быть отрегулирован в диапазоне от 0 дБ до -10 дБ с шагом 1 дБ.

## Назначение входов -«Assignment»-

В качестве источника сигнала для воспроизведения сигнала через выход CD (ASSIGNABLE) может быть назначен вход: CD, VIDEO1 или AUX.

### 1 Выберите «Assignment».

[SETUP]



[MULTI CONTROL ◀▶]



Assignment

[ENTER]

### 2 Выберите входной источник для назначения.

При помощи кнопок [MULTI CONTROL] со стрелками вверх/вниз выберите вход.



OPT1 CD

[ENTER]

Дисплей

«OPT1»

«OPT1 VIDEO1»

«OPT1 AUX»

Режим

В качестве входного источника выбран вход CD.

В качестве входного источника выбран вход VIDEO1.

В качестве входного источника выбран вход AUX.

## Задержка звучания -«Audio Delay»-

Если изображение на экране отстает по времени от звука в акустических системах, Вы можете отрегулировать время задержки звука.

### 1 Выберите «Audio Delay».

[SETUP]



[MULTI CONTROL ◀▶]



Audio Delay

[ENTER]

### 2 Установите время задержки.

При помощи кнопок [MULTI CONTROL] со стрелками вверх/вниз установите время задержки.



DELAY 10ms

[ENTER]

Время задержки может быть установлено в диапазоне от 0 мс до 300 мс с шагом 10 мс.

# Настройка подключения HDMI

Для использования устройства, подключенного к разьему HDMI, или использования функций управления HDMI необходима настройка подключения HDMI.

Если Вы не используете подключение HDMI, отключите вход HDMI (См.раздел.<Настройка входа HDMI -Вход HDMI->.

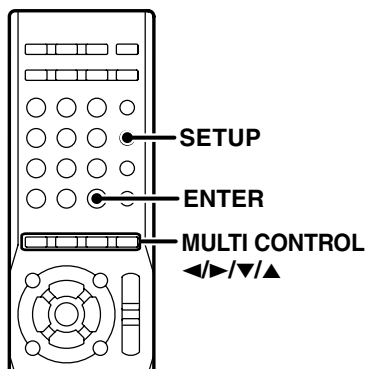

## Настройка входа HDMI -Вход HDMI-

Входы HDMI могут быть включены или выключены по отдельности. Включение входа HDMI позволяет настроить функцию HDMI и использовать функции управления HDMI.

### 1 Выберите «HDMI Input».

[SETUP]



[MULTI CONTROL </>]



HDMI Input

[ENTER]

### 2 Выберите входной источник HDMI (DVD или VIDEO2) и его аудио- и видеовходы HDMI.

При помощи кнопок [MULTI CONTROL </>] выберите входной источник (DVD или VIDEO2).



DVD Video

Нажатием на кнопки [MULTI CONTROL] со стрелками вверх/вниз настройте аудио- и видеовходы HDMI.



DVD A/V

[ENTER]

Дисплей  
(если выбран вход DVD/  
если выбран вход VIDEO 2 A/V)  
«DVD Video»

«VIDEO2 Video»

«DVD Off»

#### Режим

Включение входов HDMI для видео и аудио. Обычно используется этот режим.  
Включение входа HDMI только для видео.  
Аудиовход становится цифровым (оптическим или коаксиальным) или аналоговым аудиовходом.  
Видеовход становится аналоговым видеовходом (гнезда VIDEO, S-VIDEO или COMPONENT VIDEO), а аудиовход становится цифровым (оптическим или коаксиальным) или аналоговым аудиовходом.

## Настройка подключения HDMI -«HDMI Setup»-

Могут быть настроены функции управления HDMI.

### 1 Переключите ресивер в режим настройки HDMI.

[SETUP]



При помощи кнопок [MULTI CONTROL </>] выберите «HDMI Setup».



HDMI Setup

[ENTER]

### 2 Выберите настраиваемый параметр.

[MULTI CONTROL </>]



Audio Out

[ENTER]

«Audio Out»: Устанавливает назначение аудиовыхода HDMI.  
«Audio Delay»: Настройка синхронизации воспроизводимого звука с изображением.  
«HDMI Link»: Включение/выключение функций HDMI.  
«Power CTRL»<sup>1</sup>: Включение/выключение совместного управления питанием компонентов через подключение HDMI.  
«TV CTRL»<sup>2</sup>: Эта функция позволяет управлять ресивером с телевизора, включая регулировку уровня громкости звучания акустических систем.  
«Return»: Возврат в меню настройки.

<sup>1</sup> Эта функция может быть использована, когда включен (On) режим «HDMI Link».

<sup>2</sup> Эта функция может быть использована, когда включен (On) режим «Power CTRL».

### 3 Настройте каждый параметр.

Информация о параметрах управления HDMI приведена на следующей странице.



# Настройка подключения HDMI

## Аудиовыход (Audio Out)

Эта функция позволяет выбрать, через какое устройство воспроизводить звук - через телевизор или ресивер.

**1** В <Настройка подключения HDMI ->HDMI Setup> выберите «Audio Out» (см.стр.40).

**2** Назначьте выход, через который будет воспроизводиться звук HDMI.

[MULTI CONTROL ▼/▲]



AUDIO OUT AMP

[ENTER]

Дисплей

«AUDIO OUT AMP»

Режим

Воспроизведение звука через акустические системы, подключенные к этому ресиверу.

«AUDIO OUT TV»

Воспроизведение звука через динамики телевизора.



- Функция Audio Out может быть настроена, если выключена функция управления ресивером с телевизора (TV Control).  
- Если выбран режим «AUDIO OUT TV» и звук не воспроизводится или звук сильно зашумлен, переключите аудиовыход проигрывателя в режим PCM.  
- Если выбран режим «AUDIO OUT TV», регулировка громкости осуществляется на телевизоре.

## Задержка звука (Lip Sync)

Если изображение на экране отстает от звука в акустических системах, можно отрегулировать время задержки звучания звука.

**1** В <Настройка подключения HDMI ->HDMI Setup> выберите «Audio Delay» (см.стр.40).

**2** Отрегулируйте задержку звучания звука HDMI.

[MULTI CONTROL ▼/▲]



DELAY Auto

[ENTER]

Дисплей

«DELAY Audio»

Режим

Автоматическая корректировка разницы по времени между воспроизводимым звуком и изображением.

«DELAY Manual»

Позволяет пользователю корректировать время задержки звучания вручную.

«DELAY Off»

Время задержки звука по отношению к изображению не корректируется.

Если выбран режим «DELAY Manual», при помощи кнопки [MULTI CONTROL] со стрелками вверх/вниз выберите время задержки звука и нажмите кнопку [ENTER], чтобы подтвердить выбор.

Время задержки может быть установлено в диапазоне от 0 мс до 300 мс с шагом 10 мс.



- Если используемый телевизор несовместим с функцией «DELAY Auto», выберите режим «DELAY Manual».

## HDMI Link

Эта функция позволяет включить или выключить регулировку громкости и выбор входов ресивера взаимосвязано с подключенными компонентами.

**1** В <Настройка подключения HDMI ->HDMI Setup> выберите «HDMI Link» (см.стр.40).

**2** Включите или выключите функции управления HDMI.

[MULTI CONTROL ▼/▲]



HDMI LINK On

[ENTER]

Дисплей

«HDMI Link On»

«HDMI Link Off»

Режим

Функции управления HDMI включены.

Функции управления HDMI выключены.

Если выбран режим «HDMI LINK On», индикатор HDMI на лицевой панели светится синим цветом.

Если включен режим «HDMI LINK On», перейдите к настройке управления питанием.

## Управление питанием (Power Control)

Эта функция позволяет установить режим совместного управления питанием ресивера и включения воспроизведения на подключенных компонентах.

**1** Включите или выключите функцию управления питанием HDMI.

[MULTI CONTROL ▼/▲]



POWER CTRL On

[ENTER]

Дисплей

«POWER CTRL On»

«POWER CTRL Off»

Режим

Включение/выключение телевизора приводит к включению/выключению ресивера.

Включение/выключение этого ресивера не связано с состоянием включения/выключения телевизора.

Если включен режим «POWER CTRL On», перейдите к настройке управления телевизором.

## Управление телевизором (TV Control)

Когда включена («On») эта функция, телевизор может использоваться для управления функциями (включая регулировку громкости) этого ресивера.

**1** Включите или выключите функцию управления телевизором HDMI TV Control.

[MULTI CONTROL ▼/▲]



TV CTRL On

[ENTER]

**Дисплей**

«TV CTRL On»

**Режим**

Телевизор может использоваться для управления этим ресивером.

«TV CTRL Off»

Управление ресивером с телевизора не может быть выполнено.



- В зависимости от модели телевизора функции ресивера, управляемые с телевизора, варьируются. См. инструкцию по эксплуатации телевизора.

## Аудиовход телевизора -«TV Audio In»-

Если аудиовход телевизора переключен с входа HDMI (сигнал с выхода HDMI Monitor этого ресивера) на цифровую трансляцию (встроенный тюнер телевизора) или другой внешний вход, эта функция позволяет переключать вход ресивера на «OPT1» (гнездо [OPTICAL CD(ASSIGNABLE)]) и воспроизводить звук телевизора через акустические системы, подключенные к ресиверу. Это дает возможность наслаждаться прослушиванием цифровых трансляций в режимах объемного звучания, созданных этим ресивером.

**1** Выберите «TV Audio In».

[SETUP]



[MULTI CONTROL ◀/▶]



TV Audio In

[ENTER]

**2** Выберите настраиваемый параметр.

[MULTI CONTROL ▼/▲]



TV AUDIO On

[ENTER]

**Дисплей**

«TV AUDIO On»

**Режим**

Автоматическое переключение аудиовхода для воспроизведения звука телевизора через акустические системы, подключенные к ресиверу. (Селектор входов ресивера автоматически переключится на «OPT1»).

«TV AUDIO Off»

Звук не переключается автоматически (положение селектора входов не изменяется).



- Функция «TV Audio In» может быть установлена, когда включен режим «HDMI Link».

## Блокировка всех настроек ресивера -«Setting Lock»-

Все настройки этого ресивера могут быть заблокированы, чтобы никто не изменил их случайными нажатиями на кнопки.

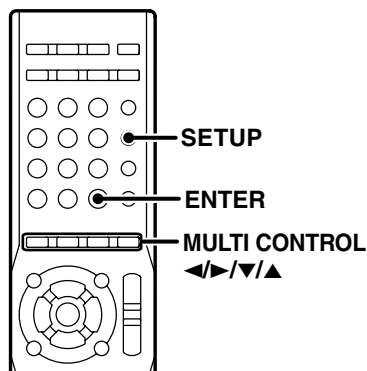

**1** Выберите «Setting Lock».

[SETUP]



[MULTI CONTROL ◀/▶]



Setting Lock

[ENTER]

**2** Заблокируйте настройки ресивера.

При помощи кнопок [MULTI CONTROL] со стрелками вверх/вниз выберите «SETUP Locked».



SETUP Locked

[ENTER]

**Дисплей**

«SETUP Locked»

«SETUP Unlocked»

**Режим**

Настройки ресивера заблокированы.

Настройки ресивера разблокированы.

Обратите внимание, что некоторые функции управления HDMI могут не работать с отдельными устройствами и телевизорами, не совместимыми с этими функциями. Для правильной работы функций управления HDMI рекомендуется проверить каждую функцию управления HDMI, используемую совместно с каждым подключенным устройством, выполнив приведенные ниже процедуры. Если какая-либо функция не работает для выбранного устройства, перед использованием ресивера необходимо выключить эту настройку.

### Перед выполнением проверки

- Убедитесь в том, что ресивер, телевизор и совместимые с HDMI компоненты подключены с помощью HDMI-кабелей.

- Убедитесь в том, что включена функция HDMI-управления телевизором и компонентами, совместимыми с HDMI. (Информация о настройках телевизора и воспроизводящих компонентов приведена в соответствующих инструкциях по эксплуатации).

- Включите HDMI-управление на этом ресивере.

HDMI Link: On, POWER CTRL: On, TV CTRL: On, TV AUDIO IN: On

### Проверка основных функций HDMI

**1** Включите все устройства, подключенные через интерфейс HDMI.

**2** Переключите телевизор на вход, через который источник сигнала подключен к ресиверу с помощью HDMI-подключения.

**3** Установите селектор входов на ресивере в положение, соответствующее источнику сигнала, подключенному через HDMI, и убедитесь в том, что правильно отображается видеоизображение и звук воспроизводится через акустические системы.

### Проверка функций управления HDMI

**1** Включите все устройства, подключенные через интерфейс HDMI.

**2** При помощи пульта дистанционного управления телевизором отрегулируйте громкость звучания. Регулировка громкости ресивера выполняется правильно? (Проверка управления HDMI).

**3** С пульта дистанционного управления телевизором переключите телевизор в дежурный режим. Все ли устройства выключились? (Проверка функции управления питанием).

**4** Когда все устройства, подключенные через HDMI, выключены, включите на воспроизведение устройство воспроизведения.

Все ли устройства включились и переключились ли автоматически входы ресивера и телевизора? (Проверка HDMI Link и управления питанием).

**5** Если телевизор оснащен функцией выбора звука на выходе, переключите вход и проверьте правильность звука на выходе.

Правильно ли воспроизводится звук с этого ресивера или телевизора в соответствии с выбранным входом на телевизоре? (Проверка управления телевизором).

- Если телевизор не оснащен функцией выбора звука на выходе, в настройках HDMI этого ресивера выключите (Off) функцию «TV CTRL» и при помощи функции «Audio Out» выберите воспроизводимый на выходе звук.

- Если возникают помехи для телевизора, измените значение функции «Audio Out» или переключите аудиовыход телевизора и записывающего/воспроизводящего устройства в режим PCM в соответствии с инструкциями по эксплуатации этих устройств.

**6** Переключите телевизор на встроенный тюнер. Переключился ли ресивер автоматически на вход «OPT1»? (Проверка аудиовхода телевизора).



- Функции управления HDMI недоступны во время выполнения следующих действий.

- Во время настройки акустических систем с помощью тестового сигнала

- Во время автоматической настройки (KRF-V9300D и KRF-V8300D)

- Когда включен режим записи

- Во время автоматического сохранения станций фиксированной настройки в памяти.

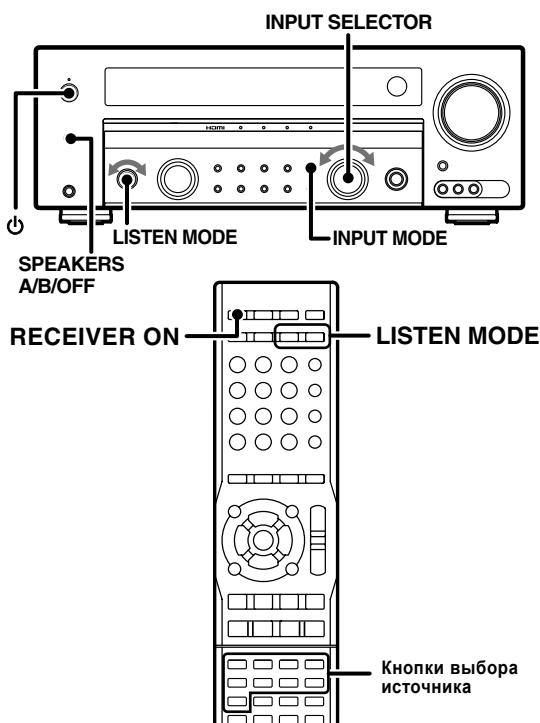

## Выбор входного режима

- Эта функция выполняется только с лицевой панели ресивера

Во время воспроизведения источника, подключенного к цифровому входу (CD (ASSIGNABLE), VIDEO2 или DVD) или входному разъему HDMI (DVD IN или VIDEO2 IN), установите входной режим, соответствующий типу входного аудиосигнала.

**1** При помощи [INPUT SELECTOR] выберите «CD» (или «VIDEO1» или «AUX», назначенный для входа CD(ASSIGNABLE)), «VIDEO2» или «DVD/6CH».

**2** Нажатием на кнопку [INPUT MODE] выберите входной режим.

Каждое нажатие на кнопку приводит к выбору режима в следующем порядке:

«Full Auto»: Ресивер автоматически определяет цифровой или аналоговый входной сигнал. Во время воспроизведения ресивер автоматически выберет входной режим и режим прослушивания в соответствии с типом входного сигнала (Dolby Digital, DTS или PCM) и настройками акустических систем.

«Digital Manual»: В этом режиме обработка входного сигнала ускоряется, благодаря фиксации цифрового режима прослушивания и минимизации пропусков звука во время воспроизведения диска. Режим декодирования также фиксируется в соответствии с типом воспроизводимого сигнала.

«6ch Input»<sup>12</sup>: Во время воспроизведения DVD-проигрывателя, подключенного к DVD/6CH IN, должен быть выбран аналоговый 6-канальный входной режим.

«Analog»<sup>2</sup>: Фиксируется аналоговый входной режим. Этот режим используется при воспроизведении аналоговых источников сигнала.

<sup>1</sup> Режим «6ch Input» может быть выбран только, когда на ресивере выбран вход «DVD/(6ch In)».

<sup>2</sup> Этот режим не может быть выбран во время воспроизведения в режиме DTS.

Когда выбран вход HDMI:

(выбран только входной источник «DVD» или «VIDEO2»)

«Signal Auto»: Режим декодирования переключается автоматически в соответствии с типом цифрового сигнала (PCM/Dolby Digital/DTS).

«Signal Manual»: Режим декодирования фиксируется в соответствии с типом воспроизводимого цифрового сигнала.



- Когда выбран режим «Full Auto» или «Signal Auto», светится индикатор AUTO DETECT.

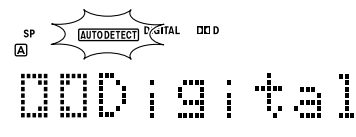

- Если в результате изменения входного сигнала при выбранном режиме «Digital Manual» звук будет потерян, нажмите кнопку [LISTEN MODE].

## Включение питания

**1** Включите подключенный монитор (телевизор) и воспроизводящее устройство.

**2** Чтобы включить ресивер, нажмите кнопку [RECEIVER ON] (на пульте ДУ) или кнопку [⏻] (на ресивере).

## Включение/выключение акустических систем

- Эта функция выполняется только с лицевой панели ресивера

Нажатием на кнопку [SPEAKERS A/B/OFF] Вы можете включить или выключить нужные акустические системы.

Когда включены акустические системы, светится индикатор акустических систем.

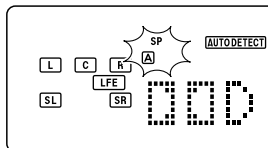

- Если выбран входной режим «6ch Input», акустические системы В не могут быть выбраны.

## Воспроизведение

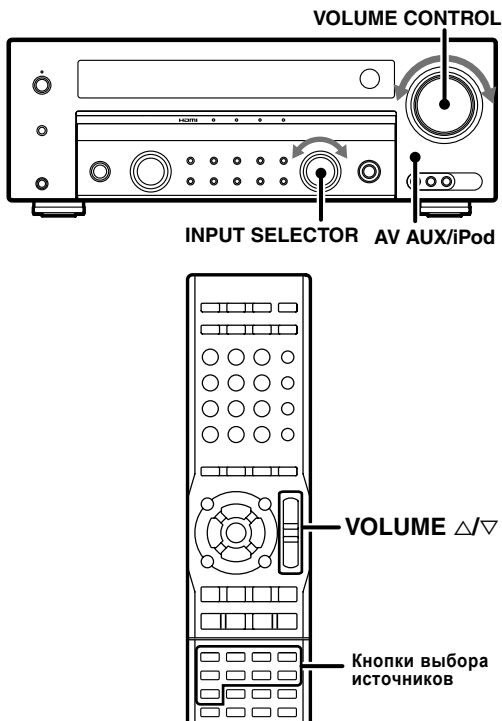

### 1 Выберите источник звука, который Вы хотите прослушать.

Для выбора источников звучания используйте кнопки выбора источников на пульте дистанционного управления. Или используйте ручку [INPUT SELECTOR] или кнопку [AV AUX/iPod] на ресивере.

### 2 Переключите выбранный источник звука в режим воспроизведения.

Управлять проигрывателем iPod возможно с этого ресивера. (См.раздел <Управление проигрывателем iPod> на стр.48).

### 3 Используя кнопки [VOLUME] со стрелками вверх/вниз, отрегулируйте громкость звучания.

### 4 Выберите нужные эффекты объемного звучания.

Вы можете насладиться прослушиванием звука в разных режимах объемного звучания (см.раздел <Воспроизведение в режиме объемного звучания, используя режимы прослушивания> на стр.51).

Эффекты объемного звучания могут быть точно настроены в соответствии с выбранным источником звучания (см.раздел <Настройки в соответствии с воспроизводимым источником> на стр.62).



- Входы AV AUX и iPod не могут быть выбраны при помощи ручки [INPUT SELECTOR] на ресивере. Этот вход необходимо выбрать нажатием на кнопку [AV AUX/iPod] на ресивере или кнопку [AV AUX] или [iPod] на пульте дистанционного управления.

## Прослушивание исходного звука источника сигнала (STRAIGHT DECODE)

Сигнал, поступающий с источника сигнала, может быть воспроизведен напрямую, без добавления эффектов поля звучания.

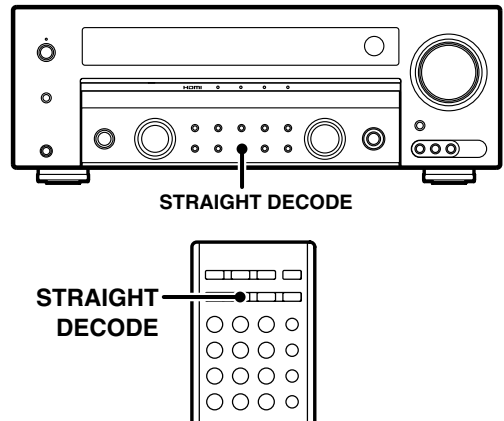

### 1 Выберите источник сигнала для воспроизведения.

### 2 Переключите выбранный источник сигнала в режим воспроизведения.

### 3 Нажмите кнопку [STRAIGHT DECODE].

Когда включена функция STRAIGHT DECODE, режим прослушивания выбирается автоматически в соответствии с входным сигналом. (См.раздел <Эффекты объемного звучания> на стр.29).

Начнет светиться индикатор STRAIGHT DECODE.



### Чтобы отключить режим STRAIGHT DECODE

Вновь нажмите кнопку [STRAIGHT DECODE].

Режим [STRAIGHT DECODE] также будет отключен, если Вы нажмете кнопку [LISTEN MODE].



- Если выбран входной режим «6ch Input», режим прослушивания не будет изменен (см.раздел <Выбор входного режима> на стр.44).

# Прослушивание музыки в режиме PURE AUDIO MODE

В режиме PURE AUDIO MODE дисплей и цепь видеосигнала (кроме HDMI) отключаются для устранения влияния их эффектов на цепь звука. Эта функция позволяет воспроизводить звук в высоком качестве с высокой верностью воспроизведения, близкой к оригинальному звуку.



- Если выбран входной режим «6ch Input», режим прослушивания не изменится. (См.раздел <Выбор входного режима> на стр.44).

- Если выбран режим PURE AUDIO MODE, просмотр видеоизображения (кроме поступающего с входа HDMI) будет невозможен.

- Только для KRF-V9300D  
Видеоизображение с входов VIDEO, S-VIDEO или COMPONENT VIDEO не может быть просмотрено даже, если оно будет преобразовано в формат HDMI.

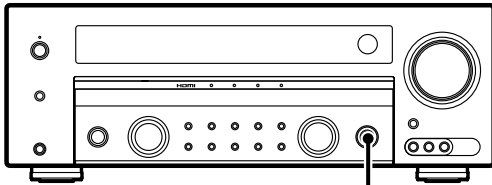

PURE AUDIO MODE

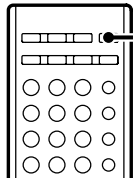

PURE AUDIO MODE

**1** Выберите источник сигнала, который Вы хотите прослушать.

**2** Переключите выбранный источник в режим воспроизведения.

**3** Нажмите кнопку [PURE AUDIO MODE].

Когда включен режим PURE AUDIO MODE, режим прослушивания выбирается автоматически в соответствии с входным сигналом. (См.раздел <Входные сигналы и соответствующие режимы прослушивания> на стр.52).

Начнет светиться индикатор PURE AUDIO MODE, дисплей будет выключен и на экране телевизора будет отсутствовать изображение.

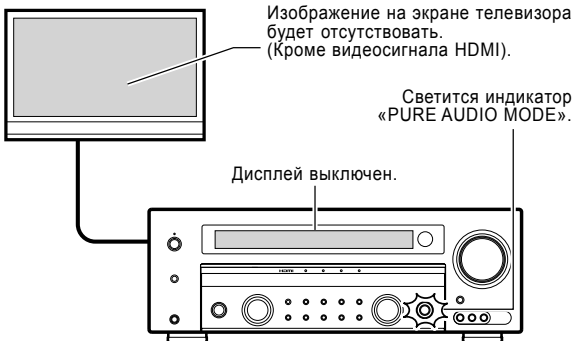

## Чтобы отключить режим PURE AUDIO MODE

Вновь нажмите кнопку [PURE AUDIO MODE].

- Режим PURE AUDIO MODE также будет отключен, если Вы нажмете кнопку [LISTEN MODE] или кнопку [STRAIGHT DECODE].

## KRF-V9300D

### Изменение разрешения

- Выполняется только с пульта дистанционного управления.

Нажатием на кнопку RESOLUTION Вы можете выбрать разрешение выходного изображения HDMI, полученного в результате преобразования аналогового видеосигнала.

**1** Нажатием на кнопку [RESOLUTION] выберите разрешение.

Каждое нажатие на кнопку приводит к выбору разрешения в следующем порядке:

Дисплей	Разрешение
«RES Auto»	Разрешение устанавливается автоматически в соответствии с подключенным монитором (телевизором).
«RES 1080p»	1920 x 1080p
«RES 720p»	1280 x 720p
«RES 1080i»	1920 x 1080i
«RES 480p/576p»	720 x 480p, 720 x 576p



- Значения доступного разрешения варьируются в зависимости от подключенного телевизора (монитора).

## Проверка входного аудиосигнала HDMI, который воспроизводится с подключенного устройства

- Выполняется только с пульта дистанционного управления.

Вы можете проверить тип и количество каналов звукового сигнала, поступающего на входной разъем HDMI.

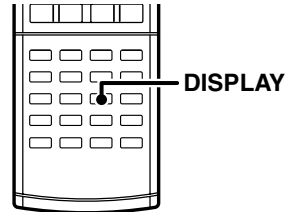

**1** Нажмите кнопку [DISPLAY].

В течение нескольких секунд на дисплее будет отображаться тип и количество каналов звукового сигнала, поступающего на входной разъем HDMI.

Пример: Дисплей во время воспроизведения 5.1-канального входного сигнала DTS-HD Master Audio

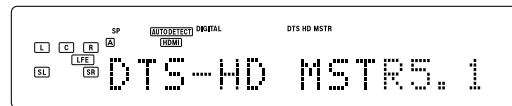

- Существуют некоторые видеоматериалы, которые содержат количество звуковых каналов больше, чем может отобразить дисплей этого ресивера. Это связано с тем, что в записывающих студиях звук записывается с конфигурацией акустических систем, отличной от стандартной конфигурации. В таком случае индикаторы каналов входного сигнала показывают только каналы, соответствующие стандартной конфигурации, и дисплей показывает общее количество каналов, записанных вместе с видеоматериалом.

Пример: Общее количество каналов 7.1, а индикаторы каналов входного сигнала показывают только 5.1.



Индикаторы каналов входного сигнала

Общее количество каналов

- Даже в случае, приведенном выше, оптимальное воспроизведение выполняется в соответствии с настройками акустических систем (функция ремаппинга акустических систем).

# Управление проигрывателем iPod

Когда проигрыватель iPod подключен к гнезду iPod этого ресивера, используя PNC-iP120 (приобретается дополнительно), вы можете управлять проигрывателем iPod с ресивера.

## Подготовка

- Только для iPod video
- Установите параметр «TV OUT» проигрывателя iPod в положение «ON».
- Установите параметр «TV Signal» проигрывателя iPod в положение «PAL».
- Воспользовавшись PNC-iP120 (приобретается дополнительно), подключите iPod к разъему iPod на задней панели ресивера.
- Перед подключением убедитесь в том, что ресивер выключен (находится в дежурном режиме).
- Включите ресивер.

## Использование меню

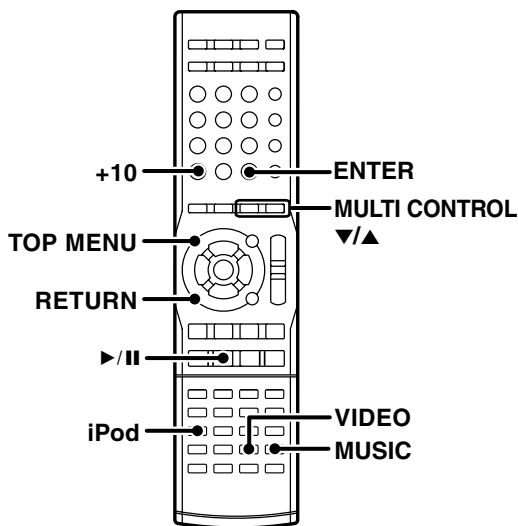

**1** Чтобы выбрать в качестве источника сигнала iPod, нажмите кнопку [iPod].

**2** Нажмите кнопку [TOP MENU], чтобы перейти в режим меню.

Если используемый iPod не совместим с видеосигналом, перейдите к шагу 5.

**3** Только для совместимого iPod video. При помощи кнопок [MULTI CONTROL] со стрелками вверх/вниз выберите категорию меню («VIDEO» (видео) или «MUSIC» (музыка)).

VIDEO

**4** Нажмите кнопку [ENTER].

**5** При помощи кнопок [MULTI CONTROL] со стрелками вверх/вниз выберите нужный параметр.

**6** Нажмите кнопку [ENTER].

**7** Повторяйте шаги 5 и 6 до тех пор, пока не найдете тот трек (файл), который Вы хотите воспроизвести.

Если меню на уровне 3 или ниже содержит большое количество параметров, нажатие на кнопку [+10] позволяет одновременно пропустить 10 параметров.

После выбора трека нажмите кнопку [ENTER] или [>/II], чтобы начать воспроизведение.

## Чтобы выбрать меню в другой категории (только для iPod video)

Нажмите кнопку [MUSIC] или [VIDEO] на пульте дистанционного управления.

## Чтобы вернуться на более высокий уровень структуры

Нажмите кнопку [RETURN] на пульте дистанционного управления.



- Нажатие на кнопку [>/II] после выбора плей-листа, альбома, исполнителя или жанра, приводит к воспроизведению всех треков выбранного объекта.

- Информация о моделях проигрывателей iPod, совместимых с этим ресивером, приведена на стр. 7.

- Если в выбранном объекте меню отсутствуют данные (информация), будет отображено сообщение «No Data».

- Когда проигрыватель iPod подключен к ресиверу, управление iPod может выполняться с лицевой панели ресивера или пульта дистанционного управления. Когда iPod подключен к этому ресиверу, вы не можете управлять iPod при помощи его кнопок управления.

- Объекты меню и их порядок могут варьироваться в зависимости от модели проигрывателя iPod.

## Пример меню

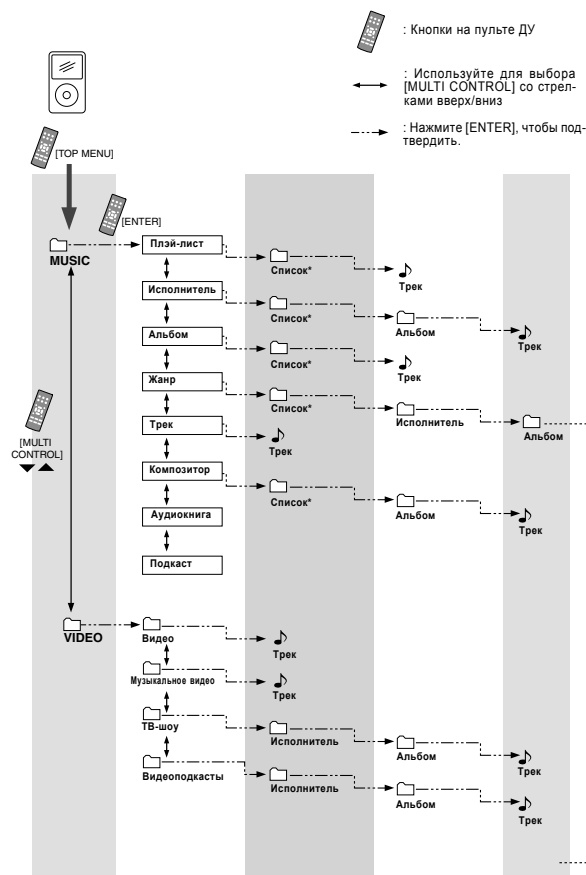

Список: Список выбранных параметров.



# Использование проигрывателя iPod

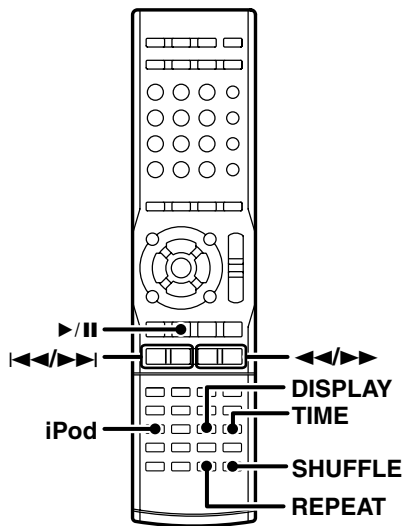
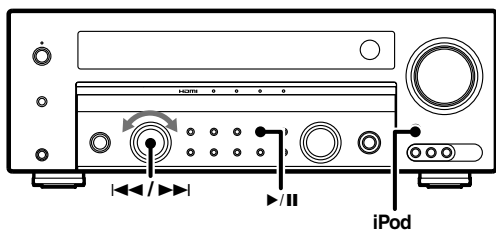

## Повторное воспроизведение

- Выполняется только с пульта дистанционного управления.

Нажимайте кнопку [REPEAT].

Каждое нажатие на кнопку приводит к изменению режима повторного воспроизведения в следующем порядке:

Дисплей	Режим
«Repeat One»	Повторное воспроизведение одного трека (файла).
«Repeat All»	Повторное воспроизведение всех треков (файлов).
«Repeat Off»	Повторное воспроизведение отменено.

## Воспроизведение в случайном порядке

- Выполняется только с пульта дистанционного управления.

Нажимайте кнопку [SHUFFLE].

Каждое нажатие на кнопку приводит к изменению режима случайного воспроизведения в следующем порядке:

Дисплей	Режим
«Shuffle Track»	Воспроизведение треков (файлов) в случайном порядке.
«Shuffle Album»	Воспроизведение альбомов в случайном порядке.
«Shuffle Off»	Воспроизведение в случайном порядке отключено.

## Переключение дисплея

- Выполняется только с пульта дистанционного управления.

Отображаемая на дисплее информация может быть изменена в порядке, приведенном ниже.

Во время воспроизведения или в режиме паузы нажимайте кнопку [DISPLAY].

Каждое нажатие на кнопку приводит к переключению информации в следующем порядке:

Информация
Название трека (имя файла)
Название альбома
Имя исполнителя

Выбранная информация будет пролистываться на дисплее.



- Информация об отображаемых символах приведена на стр.7.

## Переключение информации о времени

- Выполняется только с пульта дистанционного управления.

Информация о времени, отображаемая на дисплее, может быть переключена в порядке, приведенном ниже.

Во время воспроизведения или в режиме паузы нажимайте кнопку [TIME].

Каждое нажатие на кнопку приводит к переключению информации о времени в следующем порядке:

Информация
Номер файла и воспроизведенное время текущего файла
Номер файла и оставшееся время воспроизведения текущего файла
Номер текущего файла/Общее количество файлов в выбранном объекте меню

## Воспроизведение и пауза

Нажимайте кнопку [>>/II].

Нажатие на кнопку [>>/II] во время воспроизведения приводит к включению паузы воспроизведения. Повторное нажатие возобновляет воспроизведение.

На дисплее отображается название воспроизводимого в настоящий момент файла.

## Пропуск файлов

Нажимайте кнопку [I<<] или [>>I].

Если Вы нажмете кнопку [I<<] в середине воспроизведения, воспроизведение текущего файла будет возобновлено с начала.

## Ускоренное прослушивание вперед/назад

- Выполняется только с пульта дистанционного управления.

Нажимайте кнопку [I<<] или [>>I].

Удерживайте кнопку в нажатом состоянии, пока не достигнете нужной точки. Воспроизведение будет возобновлено, когда Вы отпустите кнопку.

На дисплее будет отображаться информация, выбранная при помощи процедуры <Переключение информации о времени>.

# Режимы прослушивания

Этот ресивер поддерживает различные режимы прослушивания, которые позволят Вам добиться улучшенного качества объемного звучания при прослушивании различных видеоисточников. Чтобы добиться наилучшего эффекта объемного звучания, перед прослушиванием правильно выполните настройку акустических систем.

## 5.1-канальная система объемного звучания

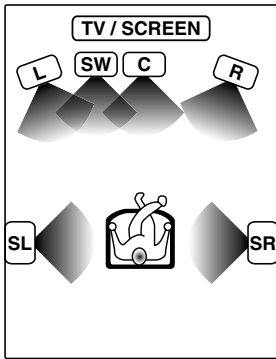

## 7.1-канальная система объемного звучания

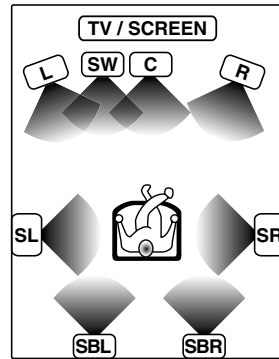

## 6.1-канальная система объемного звучания

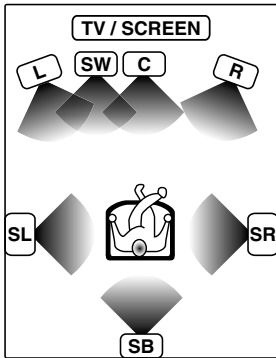

- L : Фронтальная левая акустическая система
- SW : Сабвуфер
- C : Центральная акустическая система
- R : Фронтальная правая акустическая система
- SL : Тыловая левая акустическая система
- SR : Тыловая правая акустическая система
- SB : Тыловая возвратная акустическая система
- SBL : Тыловая левая возвратная акустическая система
- SBR : Тыловая правая возвратная акустическая система

## Информация об индикаторах

### Индикаторы режима прослушивания/формата входного сигнала

Индикатор выбранного режима прослушивания должен светиться. При поступлении на вход цифрового сигнала также светится индикатор «DIGITAL».

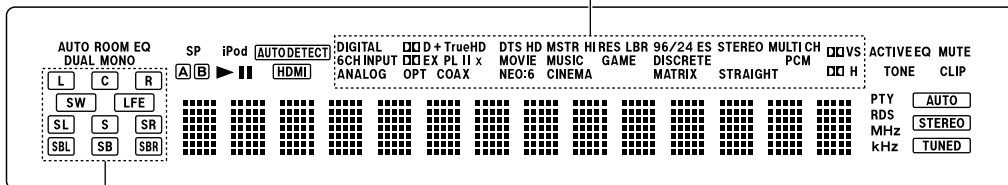

### Индикаторы каналов входного сигнала

Эти индикаторы показывают каналы, содержащиеся во входном сигнале.

- Обратите внимание, что индикаторы каналов входного сигнала не показывают каналы, выбранные в текущем режиме прослушивания.

Если был настроен уровень звучания канала низкочастотных эффектов, на дисплее будет светиться индикатор «LFE». См. раздел «Уровень звучания канала низкочастотных эффектов («LFE Level»)» на стр.38.

Если компонент объемного звука состоит из одного канала, на дисплее светится индикатор «S».

## Воспроизведение в режиме объемного звучания, используя режимы прослушивания

Выбирайте режим прослушивания в соответствии с воспроизводимым источником сигнала.

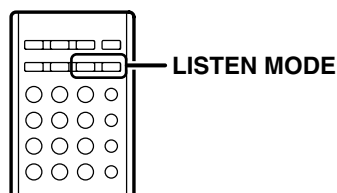
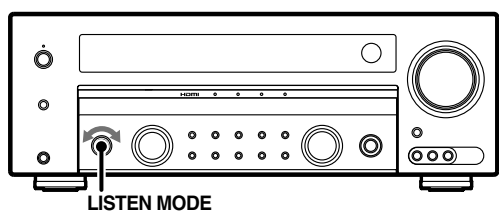

### Подготовка

- Включите все используемые устройства.
- Выполните настройку акустических систем.
- Выберите источник сигнала, который Вы хотите прослушивать в режиме объемного звучания.
- Выберите входной режим - см.стр.44.

(Если выбран входной режим «Full Auto» или «Signal Auto», режим прослушивания, соответствующий типу входного сигнала и настройкам акустических систем, будет выбран автоматически. При воспроизведении сигналов DTS, когда выбран аналоговый вход, могут возникать шумы (помехи).)

**1** Переключите источник сигнала в режим воспроизведения.

**2** При помощи кнопки [LISTEN MODE] выберите нужный режим прослушивания.

Каждое нажатие на кнопку приводит к выбору следующего режима прослушивания.

Типы режимов прослушивания приведены в разделе <Входные сигналы и соответствующие режимы прослушивания> на стр.52.

# Входные сигналы и соответствующие режимы прослушивания

## Источники входных сигналов Dolby Digital, Dolby Digital EX, Dolby Digital Plus и Dolby TrueHD

Гнездо аудиовхода Входной сигнал Режим прослушивания	HDMI, OPTICAL, COAXIAL			HDMI									
	Dolby Digital/ Dolby Digital EX			Dolby Digital Plus				Dolby TrueHD (96 кГц и менее)				Dolby TrueHD (176,4 кГц/192 кГц)	
	*2	2ch	Others	*2	*3 */4	2ch	Others	*2	*3 */4	2ch	Others		
Dolby Digital	○	○	○										
Dolby Digital + Pro Logic IIx Movie*1	○												
Dolby Digital + Pro Logic IIx Music*3	○												
Dolby Digital EX*3	○												
Dolby Digital Plus				○	○	○	○						
Dolby Digital Plus + Pro Logic IIx Movie*1				○									
Dolby Digital Plus + Pro Logic IIx Music*3				○									
Dolby Digital Plus + Dolby EX*3				○									
Dolby TrueHD								○	○	○	○		○
Dolby TrueHD + Pro Logic IIx Movie*1								○					
Dolby TrueHD + Pro Logic IIx Music*3								○					
Dolby TrueHD + Dolby EX*3								○					
Pro Logic IIx Movie/ Pro Logic II Movie*2		○				○					○		
Pro Logic IIx Music/ Pro Logic II Music*2		○				○					○		
Pro Logic IIx Game/ Pro Logic II Game*2		○				○					○		
Pro Logic		○				○					○		
Stereo	○	○	○	○	○	○	○	○	○	○	○	○	○

\*1 Может быть выбран только, когда подключены обе (левая и правая) тыловые возвратные акустические системы (7.1-канальная система).

\*2 Если тыловые возвратные акустические системы не подключены, выбирается режим Pro Logic II.

\*3 Может быть выбран только, когда подключены одна или более тыловые возвратные акустические системы.

- В зависимости от типа входного сигнала и настройки акустических систем некоторые режимы прослушивания не могут быть выбраны.

- Если не может быть достигнут нужный эффект объемного звучания или нужный режим прослушивания не может быть выбран, проверьте следующие настройки:

- Настройки акустических систем
- Настройка входного режима
- Настройка звука воспроизводящего устройства

- Если на вход поступает цифровой сигнал с количеством каналов, превышающим текущие настройки акустических систем, входной сигнал будет автоматически смикширован в соответствии с текущими настройками акустических систем.

### Замечания по входным сигналам

«\*2» или «\*3» в таблице, приведенной выше, показывают количество каналов, закодированных во входном сигнале. Когда поступает кодированный входной сигнал, индикаторы каналов входного сигнала на дисплее светятся следующим образом.

\*2: [L], [C], [R], [SL], [SR] или [L], [R], [SL], [SR]

\*3: [L], [C], [R], [SL], [SR], [SB] или [L], [R], [SL], [SR], [SB]

\*4: [L], [C], [R], [SL], [SR], [SBL], [SBR] или [L], [R], [SL], [SR], [SBL], [SBR]

2ch: [L], [R]

Others: Dual Mono ([L], [R]), 3/0 ([L], [C], [R]), 3/1 ([L], [C], [R], [S])

- Информация об индикаторах «LFE» и «S» приведена на стр.50.

## Источники входных сигналов DTS, DTS 96/24 и DTS-ES

Гнездо аудиовхода		HDMI, OPTICAL, COAXIAL								
Режим прослушивания	Входной сигнал	DTS			DTS 96/24			DTS 96/24 ES Matrix	DTS-ES Discrete	DTS-ES Matrix
		* /2	2ch	Others	* /2	2ch	Others	* /2	* /3	* /2
	DTS	<input type="radio"/>	<input type="radio"/>	<input type="radio"/>					<input type="radio"/>	<input type="radio"/>
	DTS + Neo:6 <sup>*3</sup>	<input type="radio"/>								
	DTS-ES Discrete <sup>*3</sup>								<input type="radio"/>	
	DTS-ES Matrix <sup>*3</sup>									<input type="radio"/>
	DTS 96/24				<input type="radio"/>	<input type="radio"/>	<input type="radio"/>	<input type="radio"/>		
	DTS 96/24 + Neo:6 <sup>*3</sup>				<input type="radio"/>					
	DTS 96/24 ES Matrix <sup>*3</sup>							<input type="radio"/>		
	Neo:6 Cinema		<input type="radio"/>			<input type="radio"/>				
	Neo:6 Music		<input type="radio"/>			<input type="radio"/>				
	Stereo	<input type="radio"/>	<input type="radio"/>	<input type="radio"/>	<input type="radio"/>	<input type="radio"/>	<input type="radio"/>	<input type="radio"/>	<input type="radio"/>	<input type="radio"/>

<sup>\*3</sup> Может быть выбран, когда подключена одна или более тыловых возвратных акустических систем.

## Источники входных сигналов DTS-HD Master Audio, DTS-HD High Resolution Audio и DTS-HD Low Bit Rate Audio

Гнездо аудиовхода		HDMI												
Режим прослушивания	Входной сигнал	DTS-HD Master Audio (96 кГц и ниже)				DTS-HD Master Audio (176,4 кГц/192 кГц)	DTS-HD High Resolution Audio				DTS-HD Low Bit Rate Audio			
		* /2	* /3 * /4	2ch	Others		* /2	* /3 * /4	2ch	Others	* /2	* /3 * /4	2ch	Others
	DTS-HD Master Audio	<input type="radio"/>	<input type="radio"/>	<input type="radio"/>	<input type="radio"/>	<input type="radio"/>								
	DTS-HD Maser Audio + Neo:6 <sup>*3</sup>	<input type="radio"/>												
	DTS-HD High Resolution Audio						<input type="radio"/>	<input type="radio"/>	<input type="radio"/>	<input type="radio"/>				
	DTS-HD High Resolution Audio + Neo:6 <sup>*3</sup>						<input type="radio"/>							
	DTS-HD Low Bit Rate										<input type="radio"/>	<input type="radio"/>	<input type="radio"/>	<input type="radio"/>
	DTS-HD Low Bit Rate + Neo:6 <sup>*3</sup>										<input type="radio"/>			
	Neo:6 Cinema			<input type="radio"/>						<input type="radio"/>			<input type="radio"/>	
	Neo:6 Music			<input type="radio"/>						<input type="radio"/>			<input type="radio"/>	
	Stereo	<input type="radio"/>	<input type="radio"/>	<input type="radio"/>	<input type="radio"/>	<input type="radio"/>	<input type="radio"/>	<input type="radio"/>	<input type="radio"/>	<input type="radio"/>	<input type="radio"/>	<input type="radio"/>	<input type="radio"/>	<input type="radio"/>

<sup>\*3</sup> Может быть выбран, когда подключена одна или более тыловых возвратных акустических систем.

**Источники сигналов PCM и аналоговых сигналов**

Гнездо аудиовхода	HDMI		HDMI, OPTICAL, COAXIAL	HDMI	AUDIO PLAY IN
Режим прослушивания	Входной сигнал		PCM		
	*/2	*/3 */4	2ch		
			96 кГц и ниже	Более 96 кГц	
Pro Logic IIx Movie/ Pro Logic II Movie* <sup>2</sup>			<input type="radio"/>		<input type="radio"/>
Pro Logic IIx Music/ Pro Logic II Music* <sup>2</sup>			<input type="radio"/>		<input type="radio"/>
Pro Logic IIx Game/ Pro Logic II Game* <sup>2</sup>			<input type="radio"/>		<input type="radio"/>
Pro Logic			<input type="radio"/>		<input type="radio"/>
Neo:6 Cinema			<input type="radio"/>		<input type="radio"/>
Neo:6 Music			<input type="radio"/>		<input type="radio"/>
PCM	<input type="radio"/>	<input type="radio"/>			
Stereo	<input type="radio"/> * <sup>4</sup>	<input type="radio"/> * <sup>4</sup>	<input type="radio"/>	<input type="radio"/>	<input type="radio"/>

\*<sup>2</sup> Если тыловые возвратные акустические системы не подключены, будет выбран режим Pro Logic II.

\*<sup>4</sup> В зависимости от содержимого диска DVD-Audio не может быть выбран.

## KRF-V9300D и KRF-V8300D Виртуальные режимы

Следующие режимы позволяют Вам насладиться более мощным объемным звучанием даже, если Вы прослушиваете звук в наушниках или используете только две акустические системы.

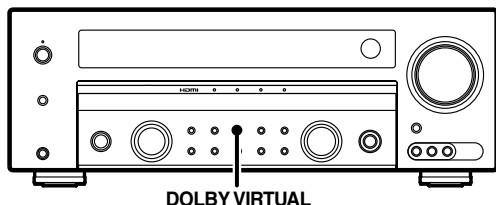

DOLBY VIRTUAL

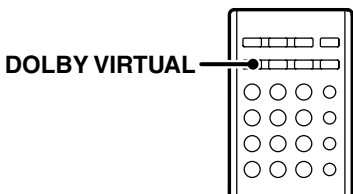

DOLBY VIRTUAL

### 1 Нажимайте кнопку [DOLBY VIRTUAL].

Каждое нажатие на кнопку приводит к изменению режима в следующем порядке:

#### Режим Dolby Virtual Speaker (если не используются наушники)

Дисплей	Режим
«Dolby VS Wide»	Расширенный виртуальный эффект объемного звучания.
«Dolby VS Ref»*	Виртуальный эффект объемного звучания. Стандартное значение.
«Dolby VS Off»	Режим Dolby Virtual Speaker выключен.

\* Этот режим может быть выбран только, если отключены тыловые акустические системы.

#### Режим Dolby Headphone (если используются наушники)

Дисплей	Режим
«Dolby H On»	Режим Dolby Headphone включен. Создается виртуальный эффект объемного звучания.
«Dolby H Off»	Режим Dolby Headphone выключен.



- В виртуальных режимах в зависимости от воспроизводимого сигнала некоторые режимы прослушивания не могут быть выбраны.

- Виртуальные режимы отключаются, если частота дискретизации входного сигнала составляет 176,4 кГц или 196 кГц.

## 6-канальный аналоговый вход с DVD-проигрывателя

Воспроизведение в режиме объемного звучания возможно, если Вы используете DVD-проигрыватель с 6- (5.1-) канальным выходом.

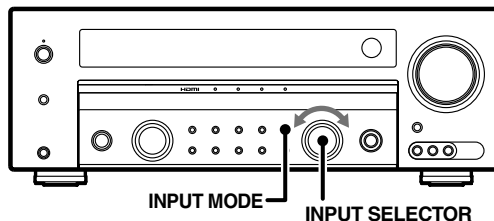

INPUT MODE

INPUT SELECTOR

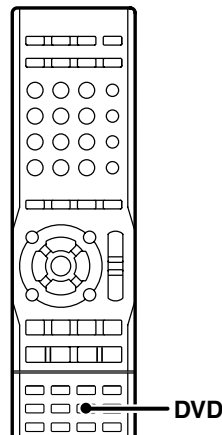

DVD

### Подготовка

- Подключите ваш DVD-проигрыватель к гнездам [DVD/6CH IN] этого ресивера.
- Включите используемые компоненты.

1 Выберите в качестве источника сигнала «DVD».

2 Нажатием на кнопку [INPUT MODE] выберите «DVD (6ch IN)».

3 Включите DVD-проигрыватель на воспроизведение.



- Вы не можете отрегулировать громкость звучания или качество звучания ([EASY SETUP] (KRF-V7300D), [SETUP], [SOUND], [LISTEN MODE], [ACTIVE EQ] и [TONE]) отдельных каналов, когда ресивер находится в режиме 6ch Input. Отрегулируйте громкость при помощи органов управления на DVD-проигрывателе. Для получения дополнительной информации обратитесь к инструкции по эксплуатации DVD-проигрывателя.

- 6-канальное воспроизведение DVD-проигрывателя невозможно, если в настройках входа HDMI выбран режим «DVD A/V» (См.стр.40).

# Настройка радиостанций

В памяти ресивера могут быть сохранены до 40 станций фиксированной настройки, которые впоследствии могут быть включены «одним касанием» (нажатием на одну кнопку).

Радиостанции могут быть классифицированы, как станции системы радиоданных RDS, а также прочие станции. Информация о прослушивании или сохранении станций системы радиоданных RDS приведена в разделе <Использование системы радиоданных RDS>.

Для приема радиостанций должны быть подключены антенны. (См.раздел <Подключение антенн>).

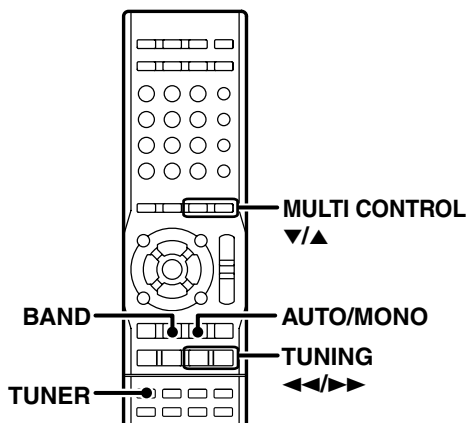
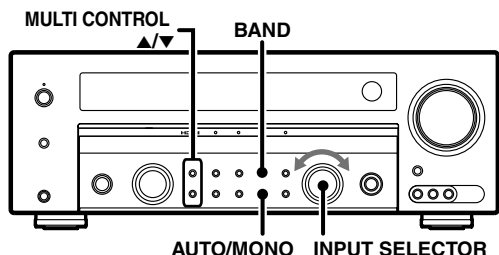

**1** Выберите источник сигнала TUNER.

**2** Воспользовавшись кнопкой [BAND], выберите нужный частотный диапазон.

Каждое нажатие на кнопку приводит к переключению между диапазонами FM и AM.

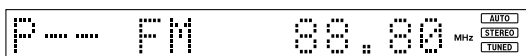

**3** Используя кнопку [AUTO/MONO], выберите нужный режим настройки.

Каждое нажатие на кнопку приводит к переключению между режимами автоматической (светится индикатора AUTO) и ручной (индикатор AUTO не светится) настройки.



Обычно выбирают режим AUTO. Если уровень сигнала радиостанций мал или присутствуют избыточные шумы, переключитесь в режим ручной настройки. (В режиме ручной настройки стереофонические программы будут приниматься в монофоническом режиме).

**4** При помощи кнопок [TUNING <=>] настройтесь на нужную радиостанцию.

После точной настройки на радиостанцию начинает светиться индикатор «TUNED».

При приеме стереофонических станций светится индикатор «STEREO».

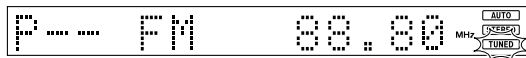

- Также для настройки радиостанций возможно использование кнопок [MULTI CONTROL] со стрелками вверх/вниз.

## Использование системы радиоданных RDS

RDS представляет собой систему, транслирующую полезную информацию (в форме цифровых данных) вместе с обычным вещательным сигналом радиостанций диапазона FM. Тюнеры и ресиверы, предназначенные для приема сигналов RDS, могут извлекать информацию из вещательного сигнала для использования различных функций, таких как автоматическое отображение названия станции.

Перед использованием функций системы RDS необходимо выполнить процедуру автоматического сохранения станций системы RDS в памяти, описанную на стр.57.

### Функции системы RDS:

#### Функция автоматического сохранения станций фиксированной настройки системы RDS (RDS AUTO MEMORY)

С помощью этой функции Вы можете сохранить в памяти ресивера до 40 станций системы RDS.

Если в памяти станций фиксированной настройки было сохранено менее 40 радиостанций системы RDS, в оставшиеся ячейки памяти будут сохранены обычные станции диапазона FM.

#### Отображение названия радиостанции (PS)

На дисплее автоматически отображается название принятой радиостанции.

#### Поиск по типу программы PTY

Автоматическая настройка на радиостанцию, которая в настоящий момент осуществляет вещание программы определенного типа (жанра).

#### Функция радиотекста RT

Если Вы нажмете кнопку [DISPLAY], на дисплее появится информация радиотекста, которая транслируется на некоторых радиостанциях. Если трансляция радиотекста не осуществляется, на дисплее появится индикатор «NO R<sub>t</sub>» или «RT ----».

Во время приема радиостанции системы RDS на дисплее светится индикатор «RDS».



- Возможно, что в некоторых странах или регионах некоторые функции системы RDS не поддерживаются или имеют другие обозначения.



## Автоматическое сохранение станций фиксированной настройки системы RDS (RDS Auto Memory)

С помощью этой функции Вы можете автоматически сохранить в памяти ресивера до 40 станций фиксированной настройки системы RDS. Чтобы использовать функцию поиска по типу программы РТУ, Вы должны сохранить в памяти станции фиксированной настройки, воспользовавшись функцией RDS Auto Memory.

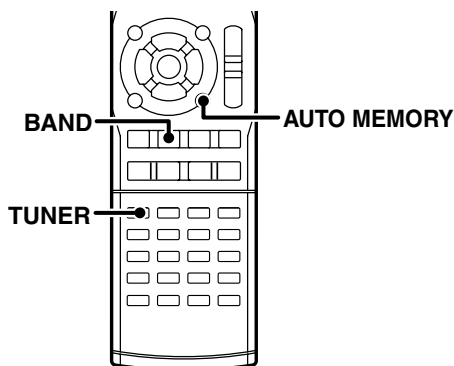

- 1** При помощи кнопки [TUNER] выберите режим тюнера.
- 2** Нажатием на кнопку [BAND] выберите частотный диапазон «FM».
- 3** Нажмите кнопку [AUTO MEMORY], чтобы начать автоматическое сохранение станций фиксированной настройки в памяти.

Auto Memory

Через несколько минут радиостанции системы RDS будут сохранены в памяти по очереди, начиная с номера 01 (в памяти могут быть сохранены до 40 станций фиксированной настройки). Радиостанции, ранее сохраненные в памяти, в зависимости от обстоятельств могут быть заменены на станции системы RDS, т.е. если функция RDS AUTO MEMORY найдет 15 станций системы RDS, эти станции будут сохранены под номерами 01-15 станций фиксированной настройки.

## Сохранение станций фиксированной настройки вручную

При сохранении станций фиксированной настройки с помощью функции RDS Auto Memory настройка и сохранение начинается с номера 1, причем первыми обрабатываются радиостанции системы RDS. Если Вы хотите вручную сохранить станции фиксированной настройки, сначала проведите автоматическое сохранение станций системы RDS, а затем вручную сохраните прочие радиостанции.

См. раздел <Автоматическое сохранение станций фиксированной настройки системы RDS (RDS Auto Memory)>.

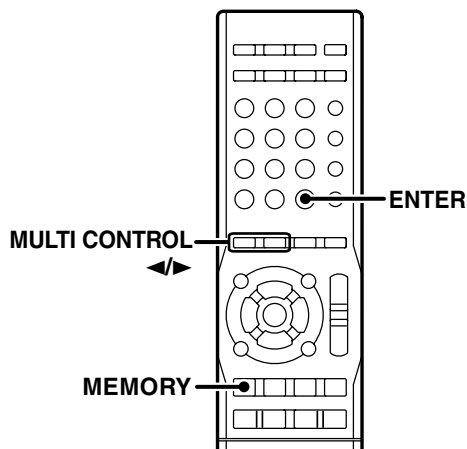

- 1** Настройтесь на радиостанцию, которую Вы хотите сохранить в памяти.
- 2** Во время приема радиостанции нажмите кнопку [MEMORY].

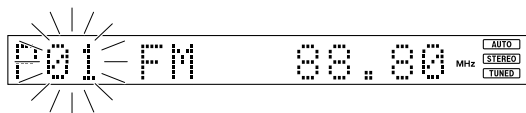

Выполните шаг [3] в течение 20 секунд. (Если пройдет больше 20 секунд, нажмите кнопку [MEMORY] еще раз).

- 3** При помощи кнопок [MULTI CONTROL </>] выберите номер станции фиксированной настройки (1-40).
- 4** Нажмите кнопку [ENTER], чтобы подтвердить установку.

Повторите шаги [1], [2], [3] и [4] для сохранения в памяти каждой нужной вам радиостанции.

Если станция сохраняется в ячейке памяти, которая уже занята, ранее сохраненная станция будет стерта.

## Включение станций фиксированной настройки



**1** Нажав кнопку TUNER, выберите тюнер в качестве источника звучания.

**2** Нажатием на цифровые кнопки выберите нужную станцию фиксированной настройки (до 40).

Нажимайте цифровые кнопки в следующем порядке: Для выбора станции №15 нажимайте кнопки [+10], [5]. Для выбора станции №20 нажимайте кнопки [+10], [+10], [0].



Номер станции фиксированной ячейки памяти



- Если при вводе двузначного номера станции фиксированной настройки Вы допустили ошибку, нажимайте кнопку [+10], чтобы вернуться к исходному дисплею, а затем повторите ввод номера заново.

## Последовательный выбор сохраненных станций (P.CALL)

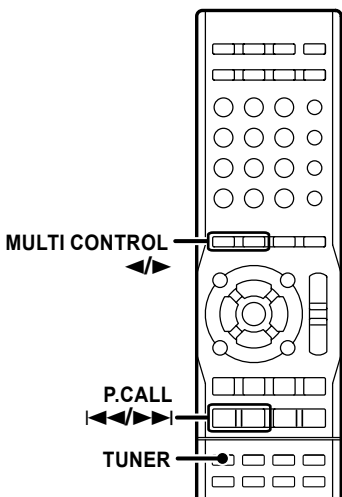

**1** Нажатием на кнопку [TUNER] выберите тюнер в качестве источника звучания.

**2** Нажатием на кнопки [P.CALL I<</>>I] выберите нужную станцию.

Каждое нажатие на кнопку приводит к переходу на следующую (предыдущую) станцию фиксированной настройки.

Если Вы будете удерживать кнопку [P.CALL >>I] или [P.CALL I<<I] в нажатом состоянии, каждая станция будет прослушиваться в течение 0,5 секунды.



- Также для выбора станций фиксированной настройки могут использоваться кнопки [MULTI CONTROL </>].

## Настройка по типу программы (PTY search)

Эта функция позволяет Вам переключить тюнер в режим автоматического поиска станций, которые в настоящий момент осуществляют вещание типа программы (жанра), который Вы хотите прослушивать.

При некоторых условиях приема поиск по типу программы может занимать более 1 минуты.

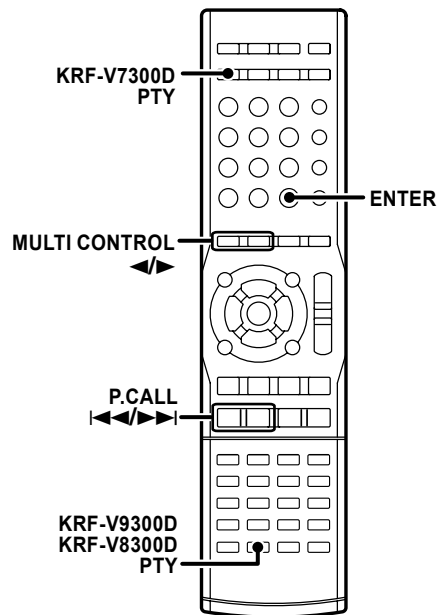

### Подготовка

- Выполните процедуру автоматического сохранения станций фиксированной настройки системы RDS.
- Выберите частотный диапазон FM.
- Настройтесь на радиостанцию системы RDS.

**1** Чтобы включить режим поиска по типу программы, нажмите кнопку [PTY].



Когда будет принята радиостанция системы RDS, на дисплее будет отображен индикатор типа программы. Если информация PTY не доступна или настроенная станция не относится к системе RDS, на дисплее появится сообщение «None».

Продолжение на следующей странице

**2** Во время свечения индикатора «PTY» при помощи кнопок [P.CALL I<</>I] выберите нужный тип программы.

Тип программы	Индикатор	Тип программы	Индикатор
Поп-музыка	POP M	Погода	WEATHER
Рок-музыка	ROCK M	Финансы	FINANCE
Легкая музыка	EASY M	Детские программы	CHILDREN
Легкая клас. музыка	LIGHT M	Социальные программы	SOCIAL
Серьезная клас. музыка	CLASSICS	Религия	RELIGION
Прочая музыка	OTHER M	Звонки слушателей	PHONE IN
Новости	NEWS	Путешествия	TRAVEL
Политика	AFFAIRS	Свободное время	LEISURE
Информация	INFO	Джаз	JAZZ
Спорт	SPORT	Музыка кантри	COUNTRY
Образование	EDUCATE	Этническая музыка	NATION M
Драматическое искусство	DRAMA	Старые мелодии	OLDIES
Культура, религия	CULTURE	Народная музыка	FOLK M
Наука	SCIENCE	Документальные программы	DOCUMENT
Различные программы	VARIED		

**3** Чтобы начать поиск по выбранному типу программы, нажмите кнопку [ENTER].

Пример: Поиск радиостанций, транслирующих рок-музыку

Дисплей во время поиска



Дисплей типа программы

Дисплей после приема радиостанции



Дисплей названия станции

- Звук не воспроизводится, пока мигает индикатор «PTY».
- Если поиск выбранного типа программы невозможен, появится индикатор «No Program» и через несколько секунд дисплей вернется в предыдущий режим.

### Выбор другого типа программы

Повторите шаги 1, 2 и 3.



- Для выбора радиостанций также могут использоваться кнопки [MULTI CONTROL] со стрелками вверх/вниз.

## Использование кнопки DISPLAY

- Выполняется только с пульта дистанционного управления.

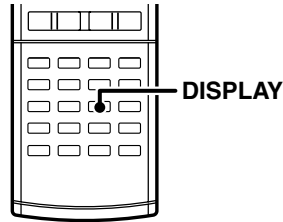

Изменение информации, отображаемой на дисплее, осуществляется нажатием на кнопку [DISPLAY].

Каждое нажатие на кнопку [DISPLAY] приводит к изменению дисплея в следующем порядке:

- (1) Индикатор названия станции (PS)
- (2) Дисплей радиотекста (RT)
- (3) Индикатор частоты настройки

### (1) Индикатор названия станции (PS):

При приеме радиостанции системы RDS на дисплее автоматически отображается название радиостанции.

Если информация PS не передается, на дисплее появится индикатор «No PS».



### (2) Дисплей радиотекста (RT):

Текст, сопровождающий вещание радиостанции, во время приема будет отображаться на дисплее. Если информация радиотекста отсутствует, на дисплее появится индикатор «No RT» или «RT----».



### (3) Индикатор частоты настройки:

На дисплее отображается частота настройки принятой радиостанции.



## Выбор режима записи при записи цифрового источника звука

- Эта функция выполняется только с лицевой панели ресивера.

При записи многоканального цифрового источника звука мы рекомендуем правильно устанавливать режим записи, чтобы цифровые сигналы правильно преобразовывались в 2-канальный аналоговый выходной сигнал. Обычно для записи используется автоматический режим записи «A-REC».

Однако, на некоторых дисках часто возникают пропуски звука. На таких дисках необходимо использовать режим «M-REC» (запись вручную).

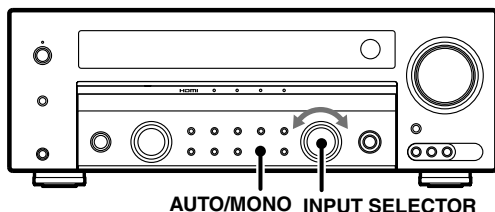

**1** При помощи ручки [INPUT SELECTOR] выберите цифровой источник сигнала, который Вы хотите записать.

Под цифровым источником сигнала подразумевается источник сигнала, подключенный к гнезду цифрового входа (оптическому или коаксиальному) на задней панели ресивера. Для входа CD (ASSIGNABLE) должно быть выполнено назначение. (См.раздел «Назначение входов» Assignment»-> на стр.39).

**2** Переключите MD-рекордер или кассетную деку в режим записи.

**3** Чтобы выбрать режим записи при поступлении цифрового входного сигнала, нажмите и удерживайте кнопку [AUTO/MONO] в нажатом состоянии около 3 секунд.

- «Rec Mode Off»: Режим записи с цифрового входа выключен.

- «RecMode Auto»: Цифровые входные сигналы (DTS, Dolby Digital или PCM) идентифицируются автоматически и преобразуются в стереофонические сигналы, которые могут быть записаны.

- «RecMode Manual»: Тип входного сигнала будет установлен в момент активизации этого режима.

Когда выбран автоматический режим «A-REC», цифровой входной сигнал преобразовывается в стереофонический сигнал. Но, если цифровой сигнал будет изменен на другой сигнал, на выходе звуковой сигнал будет отсутствовать.

Если во время записи в автоматическом режиме «A-REC» будет изменен цифровой режим, звук источника сигнала может кратковременно прерваться.

Для режима «A-REC»:

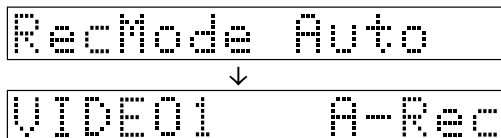

Для режима «M-REC»:

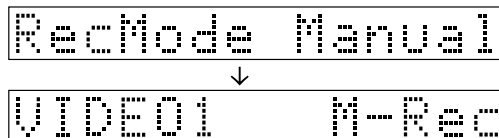

**4** Переключите источник сигнала в режим воспроизведения, а затем начните запись.

- Если из-за изменения входного сигнала воспроизведение звука будет прекращено в середине, нажмите кнопку [AUTO/MONO].



- Режим записи не может быть установлен, когда включено подключение HDMI. (См.стр. 40).

## Запись звука (аналоговые источники)

**1** При помощи ручки [INPUT SELECTOR] выберите источник (отличный от «MD/TAPE»), который Вы хотите записать.

**2** Переключите кассетную деку или MD-рекордер в режим записи.

**3** Включите воспроизведение, а затем начните запись.

## Запись видеоизображения

**1** При помощи ручки [INPUT SELECTOR] выберите источник видеосигнала (отличный от «VIDEO 1»), который Вы хотите записать.

**2** Переключите видеомаягнитофон (записывающее устройство), подключенный к гнезду VIDEO 1, в режим записи.

- Для записи цифрового источника сигнала выберите режим записи (REC MODE). См.раздел «Выбор режима записи при записи цифрового источника звука».

**3** Начните воспроизведение, а затем включите режим записи.



- При использовании некоторых видеоносителей запись не может быть выполнена правильно. Это вызвано системой защиты от копирования.

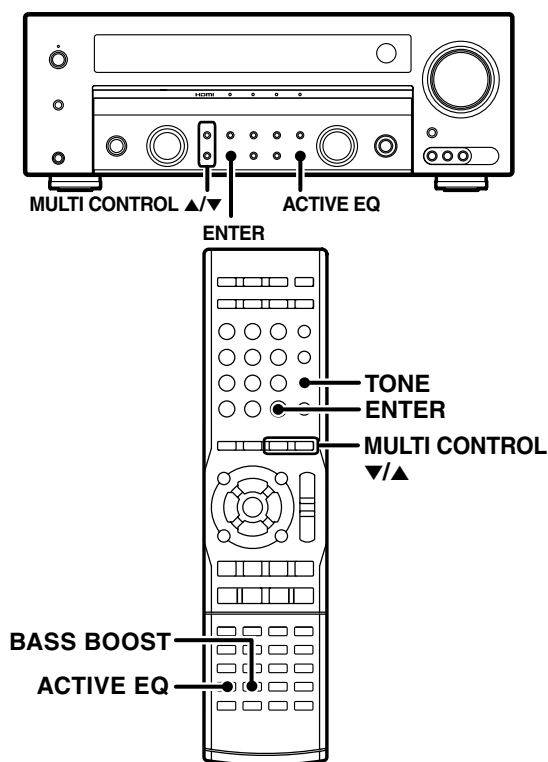

## Настройка тембров звучания

- Управление осуществляется только с пульта ДУ

Настройка тембров звучания может быть выполнена, когда на вход поступает сигнал PCM или стереофонический аналоговый сигнал и выбран режим прослушивания «Stereo», а также выключен (Off) режим ACTIVE EQ.

**1** Нажмите кнопку [TONE].

**2** Включите или выключите регулировку тембров.

При помощи кнопок [MULTI CONTROL] со стрелками вверх/вниз выберите «Tone On» или «Tone Off».



[ENTER]

Дисплей  
«Tone On»  
«Tone Off»

Режим  
Регулировка тембров включена  
Регулировка тембров выключена

**3** Отрегулируйте уровень звучания низких частот «Bass».

Для регулировки уровня звучания используйте кнопки [MULTI CONTROL] со стрелками вверх/вниз.



[ENTER]

Диапазон регулировки: от -10 до +10.

**4** Отрегулируйте уровень звучания высоких частот «Treble».

Для регулировки уровня звучания используйте кнопки [MULTI CONTROL] со стрелками вверх/вниз.



[ENTER]

Диапазон регулировки: от -10 до +10.

## Усиление низкочастотного звука, выполняемое «одним касанием» (BASS BOOST)

- Выполняется только с пульта ДУ

Функция усиления звучания низких частот BASS BOOST может быть включена, когда на вход поступает сигнал PCM или стереофонический аналоговый сигнал и выбран режим прослушивания «Stereo», а также выключен (Off) режим ACTIVE EQ.

Нажмите кнопку [BASS BOOST].

Чтобы выбрать максимальное усиление низких частот (+10 дБ), нажмите кнопку один раз.

Автоматически будет включена (ON) функция регулировки тембров TONE.

**Чтобы отключить функцию усиления низких частот**

Нажмите кнопку [BASS BOOST] еще раз.

## Режим ACTIVE EQ

При помощи режима ACTIVE EQ может быть выбран эффект оптимального акустического поля в соответствии с целями воспроизведения.

Нажатием на кнопку [ACTIVE EQ] Вы можете выбрать следующие режимы:

Дисплей	Режим
«Active EQ Music»	Эффективен при прослушивании музыки.
«Active EQ Cinema»	Эффективен при просмотре фильмов.
«Active EQ Game»	Эффективен при использовании игровых приставок.
«Active EQ Off»	Функция ACTIVE EQ выключена.

Светится индикатор ACTIVE EQ.



## Настройки в соответствии с воспроизводимым источником

Вы можете выполнить настройку звучания в соответствии с воспроизводимым источником звука.

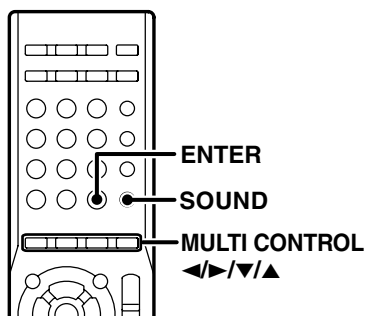

**1** Нажмите кнопку [SOUND], чтобы переключиться в режим настройки объемного звучания.

**2** При помощи кнопок [MULTI CONTROL </>] выберите параметр, который Вы хотите настроить.

«CNTR» (регулировка уровня звучания центральной АС, диапазон регулировки: от -10 дБ до +10 дБ)<sup>11</sup>

«SR» (регулировка уровня звучания правой тыловой АС, диапазон регулировки: от -10 дБ до +10 дБ)<sup>11</sup>

«SBR» (регулировка уровня звучания правой тыловой возвратной АС, диапазон регулировки: от -10 до +10 дБ)<sup>11</sup>

«SB»\* (регулировка уровня звучания тыловой возвратной АС, диапазон регулировки: от -10 до +10 дБ)<sup>11</sup>

«SBL» (регулировка уровня звучания левой тыловой возвратной АС, диапазон регулировки: от -10 до +10 дБ)<sup>11</sup>

«SL» (регулировка уровня звучания левой тыловой АС, диапазон регулировки: от -10 дБ до +10 дБ)<sup>11</sup>

«SUBW» (регулировка уровня звучания сабвуфера, диапазон регулировки: от -10 дБ до +10 дБ)<sup>11</sup>

«INPUT» (регулировка уровня входного сигнала, устанавливаемые значения: -6, -3, 0)<sup>2</sup>

«PANORAMA» (включение/выключение режима Panorama, варианты: «On» (ВКЛ), «Off» (ВЫКЛ))<sup>13</sup>

«Dimension» (настройка размеров)<sup>13</sup>

«Center Width» (ширина центрального поля звучания)<sup>13</sup>

«Center Image» (центральный образ)<sup>14</sup>

«Midnight» (включение/выключение полуночного режима, варианты: «On» (ВКЛ), «Off» (ВЫКЛ))<sup>15</sup>

«Dual Mono» (выбор сдвоенного монофонического звука), варианты: «Main», «Sub», «Main+Sub», «Stereo»

<sup>11</sup> Настройка действует временно только для текущего выбранного источника звучания. Стандартное значение восстанавливается автоматически, если Вы выключите ресивер или измените источник звучания.

<sup>12</sup> Только в аналоговом режиме.

<sup>13</sup> Только в режимах Pro Logic II Music и Pro Logic IIx Music.

<sup>14</sup> Только в режиме Neo:6 Music

<sup>15</sup> Для «Auto»: только источник Dolby TrueHD

**3** При помощи кнопок [MULTI CONTROL] со стрелками вверх/вниз установите нужное значение выбранного параметра.

Подробная информация приведена в описании каждого параметра.

### Выход из режима настройки звука

Нажмите кнопку [SOUND].

## Настройка уровней звучания акустических систем

В зависимости от свойств каждого диска уровень звучания нужных каналов звучания может быть точно отрегулирован (настроен).

Эта настройка действует временно только для текущего выбранного входа. После выключения ресивера или выбора другого входа (источника сигнала) автоматически будет восстановлено исходное значение уровня звучания.

**1** Нажатием на кнопку [SOUND] отобразите на дисплее индикатор акустической системы, которую Вы хотите настроить («CNTR», «SR», «SBR», «SB», «SBL», «SL» или «SUBW»).

The display shows the word 'CNTR' on the left and '0dB' on the right, indicating the current setting for the central channel.

**2** При помощи кнопок [MULTI CONTROL] со стрелками вверх/вниз отрегулируйте уровень звучания акустических систем.

The display shows the word 'CNTR' on the left and '+6dB' on the right, indicating the adjusted setting for the central channel.

**3** Повторите шаги 1 и 2, чтобы отрегулировать уровень звучания других акустических систем.

## Регулировка уровня входного сигнала

- Только для аналоговых источников

Если уровень входного сигнала аналогового источника звука слишком высок, начнет мигать индикатор ограничения CLIP. В этом случае отрегулируйте уровень входного сигнала.

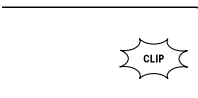

**1** С помощью кнопок [MULTI CONTROL </>] выберите «INPUT».

The display shows the word 'INPUT' on the left and '0dB' on the right, indicating the current setting for the input signal level.

**2** При помощи кнопок [MULTI CONTROL] со стрелками вверх/вниз отрегулируйте уровень входного сигнала.

The display shows the word 'INPUT' on the left and '-6dB' on the right, indicating the adjusted setting for the input signal level.

## Режим Panorama

- Только в режимах Pro Logic II Music и Pro Logic II Music

Если во время прослушивания музыки Вы воспользуетесь режимом Panorama, Вы сможете расширить акустическое поле звучания фронтального канала и достичь «всеохватывающего» эффекта объемного звучания.

**1** При помощи кнопок [MULTI CONTROL </>] выберите «PANORAMA».



PANORAMA Off

**2** При помощи кнопок [MULTI CONTROL] со стрелками вверх/вниз включите (On) или выключите (Off) режим PANORAMA.

Дисплей	Режим
«On»	Режим PANORAMA включен.
«Off»	Режим PANORAMA выключен.



PANORAMA On

## Режим Dimension

- Только в режимах Pro Logic II Music и Pro Logic II Music

Центр акустического поля может быть смещен в направлении фронтального или тылового канала.

**1** При помощи кнопок [MULTI CONTROL </>] выберите «Dimension».



Dimension

**2** Нажатием на кнопки [MULTI CONTROL] со стрелками вверх/вниз отрегулируйте размер поля звучания (в направлении тыловых или фронтальных акустических систем).

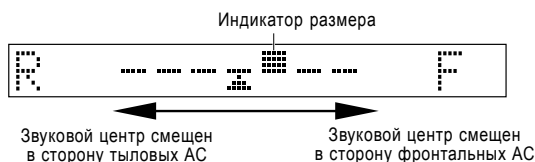

## Режим Center Width

- Только в режимах Pro Logic II Music и Pro Logic II Music

Звук центрального канала может быть распределен между фронтальными левой и правой акустическими системами для улучшения широты звука перед слушателем.

**1** При помощи кнопок [MULTI CONTROL </>] выберите «Center Width».



Center Width

**2** Нажмите кнопку [ENTER].

**3** Нажатием на кнопки [MULTI CONTROL] со стрелками вверх/вниз переместите акустическое поле влево или вправо.



Когда этот индикатор расширяется влево и вправо, большее количество звука центрального канала распределяется между левой и правой фронтальными акустическими системами.



- Эта настройка недоступна, если выключена (Off) центральная акустическая система.

## Режим Center Image

- Только в режиме DTS Neo:6 Music

В этом режиме может быть отрегулирован уровень звучания (выходной уровень) центрального канала.

**1** При помощи кнопок [MULTI CONTROL </>] выберите «Center Image».



Center Image

**2** Нажмите кнопку [ENTER].

**3** Нажатием на кнопки [MULTI CONTROL] со стрелками вверх/вниз отрегулируйте уровень звучания центральной акустической системы.

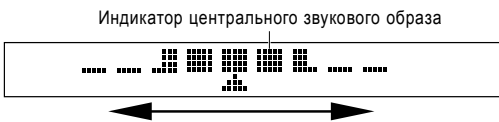

Когда этот индикатор расширяется влево и вправо, большее количество звука центрального канала распределяется между левой и правой фронтальными акустическими системами.



- Эта настройка недоступна, если выключена (Off) центральная акустическая система.

## Ночной режим *Midnight*

- Только в режимах Dolby TrueHD, Dolby Digital и DTS

Во время просмотра фильмов в ночное время у Вас может не быть возможности увеличить громкость до нормального уровня. В полночном режиме выполняется компрессия динамического диапазона предварительно определенных фрагментов звуковой дорожки Dolby TrueHD, Dolby Digital и DTS (например, на сценах с внезапным увеличением громкости) для того, чтобы минимизировать разницу в громкости между выбранными и невыбранными фрагментами. Это облегчает прослушивание всей звуковой дорожки даже на пониженной громкости.

**1** С помощью кнопок [MULTI CONTROL </>] выберите «Midnight».



**2** Нажмите кнопку [ENTER].

**3** При помощи кнопок [MULTI CONTROL] со стрелками вверх/вниз выберите режим «TrueHD» или «D/DTS».

Дисплей	Режим
«TrueHD»	Выбирайте в режиме Dolby TrueHD.
«D/DTS»	Выбирайте в режиме Dolby Digital или DTS.



**4** Нажмите кнопку [ENTER].

**5** При помощи кнопок [MULTI CONTROL] со стрелками вверх/вниз выберите уровень сигнала.

Дисплей	Режим
«NIGHT Auto»	Автоматический ночной режим.
«NIGHT 1»	Ночной режим, уровень 1.
«NIGHT 2»	Ночной режим, уровень 2.
«NIGHT Off»	Ночной режим выключен.

\* Режим «NIGHT Auto» может быть выбран только, когда в шаге 3 выбран режим «TrueHD».



- Некоторые источники сигнала Dolby Digital или DTS могут быть несовместимы с ночным режимом.

## Переключение основной и вспомогательной звуковой дорожки

- Только в режимах Dolby Digital и DTS

Во время воспроизведения 2-язычной цифровой трансляции, аудиотрансляций с многоканальным звуком или звуком Dolby Digital, возможно переключение между основной и вспомогательной звуковыми дорожками.

**1** При помощи кнопок [MULTI CONTROL </>] выберите «Dual Mono».



**2** Нажмите кнопку [ENTER].

**3** С помощью кнопок [MULTI CONTROL] со стрелками вверх/вниз выберите нужную звуковую дорожку.

Дисплей	Режим
«Main»	Основной звук
«Sub»	Вспомогательный звук
«Main+Sub»	Основной + вспомогательный звук
«Stereo»	Основной звук - в левом канале, вспомогательный звук - в правом канале



- Переключение дорожек немонофонического многоканального звука на этом ресивере невозможно. Попробуйте выполнить подключение на источнике сигнала.



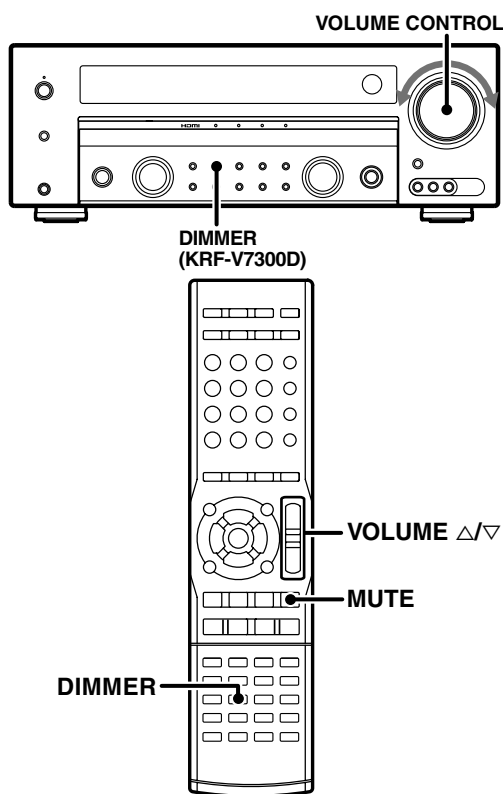

### Настройка яркости свечения дисплея

- KRF-V9300D и KRF-V8300D

Выполняется только с пульта дистанционного управления.

Функция диммера позволяет Вам выбрать яркость свечения дисплея и индикаторов на этом ресивере. Вы можете найти использование этой функции полезным, если Вы просматриваете фильмы или слушаете музыку в темной комнате.

**Нажимайте кнопку [DIMMER].**

Каждое нажатие на кнопку DIMMER приводит к выбору одного из трех уровней яркости дисплея. Выберите наиболее удобный уровень яркости.

- (1) Немного темнее
- (2) Темный дисплей
- (3) Обычная яркость дисплея



- Доступны 2 уровня яркости свечения светодиодных индикаторов.

### Прослушивание в наушниках

**1** Подключите наушники к гнезду [PHONES].

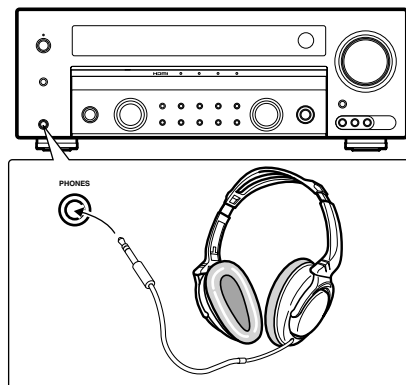

**2** Отрегулируйте громкость звучания.



- Подключение наушников приводит к отключению акустических систем. (Звук в акустических системах, подключенных к ресиверу, будет отсутствовать).

### Отключение звука

- Выполняется только с пульта дистанционного управления.

**Нажмите кнопку [MUTE].**

Начнет мигать индикатор «MUTE».

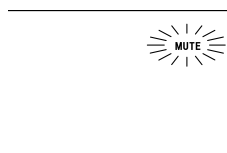

### **Чтобы возобновить звучание**

**Вновь нажмите кнопку [MUTE], чтобы погас индикатор «MUTE».**

Возобновление звучания в акустических системах также может быть выполнено регулировкой громкости.

# Управление DVD-проигрывателями Kenwood с пульта ДУ

Пульт дистанционного управления этого ресивера может использоваться для управления DVD-проигрывателями Kenwood напрямую, не используя пульты ДУ, поставляемые в комплекте с проигрывателями.

## Совместимые модели DVD-проигрывателей

DV-4900, DV-4070B, DV-2070, DV-203, DVF-9010, DVF-K7010, DVF-5010, DVF-R9030, DVF-R7030, DVF-3530, DV-402, DV-5900, DV-5700, DVF-R9050, DVF-J6050, DV-505, DV-503, DV-502, DVF-3550, DVF-3050, DVF-R4050, DVF-605, DV-6050, DVF-R5060, DVF-3060, DVF-3060K, DV-705, DVF-R5070, DVF-3070, DVF-3080, DVF-N7080, DVF-8100, DVF-3200, DVF-3250, DVF-3300, DVF-3400, DVF-5400, DVF-3500 и DVF-5500.

## Как управлять DVD-проигрывателем с пульта ДУ

- 1 Чтобы включить DVD-проигрыватель, нажмите кнопку [DVD].
- 2 Чтобы активизировать режим управления DVD-проигрывателем, нажмите кнопку [DVD]. Нажатие на кнопку [DVD] позволяет вам управлять подключенным DVD-проигрывателем с пульта ДУ.
- 3 Нажмите нужную кнопку управления DVD-проигрывателем. Для получения более подробной информации прочтите инструкцию по эксплуатации DVD-проигрывателя. (Чтобы вернуться в режим управления ресивером, нажмите кнопку выбора любого другого источника).

## Кнопки управления DVD-проигрывателем

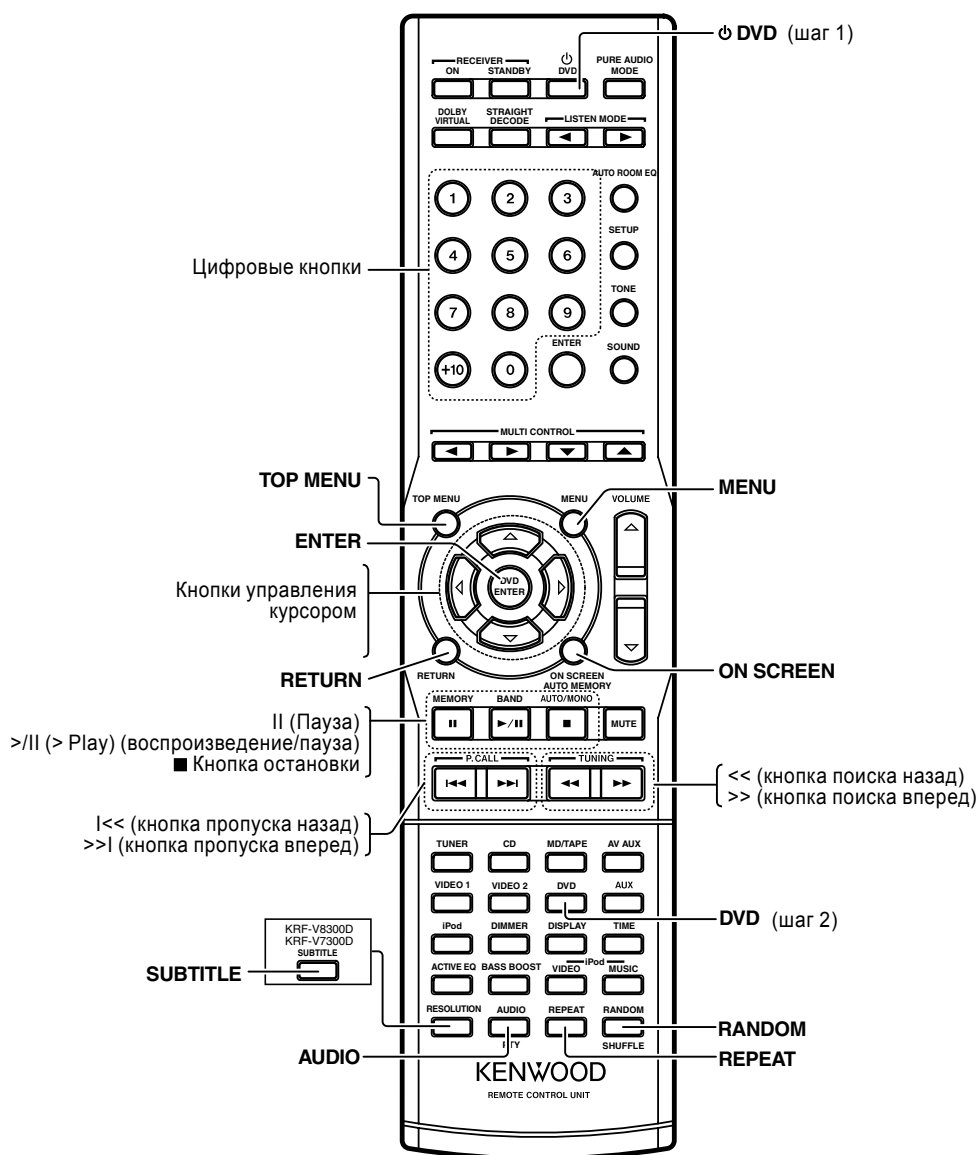

# Возможные неисправности

Не всегда сбои в работе ресивера являются признаками неисправности или повреждения системы. В случае возникновения сбоев в работе прежде, чем обратиться в сервисный центр, проверьте приведенные ниже таблицы.

## Усилитель

Симптом	Причина	Способ устранения
Нет звука в акустических системах.	Отключены кабели акустических систем.  Установлена миним.громкость звучания. Включена функция MUTE (отключение звука). Отключены (OFF) акустические системы. Подключены наушники. Неправильно выбран источник сигнала.  Отключены настройки HDMI.  Неправильно установлен входной режим.  Аудиосигнал может не воспроизводиться в зависимости от способа подключения и подключенных компонентов.	Правильно подключите акустические системы в соответствии с разделом <Подключение акустических систем> на стр.26. Отрегулируйте громкость звучания. Повторно нажмите кнопку MUTE. Включите (ON) акустические системы. Отключите наушники. Выберите источник сигнала, который Вы хотите прослушать. Убедитесь в правильности настройки входа HDMI (см.стр.40-41). В соответствии с разделом <Выбор входного режима> (стр.44) выберите оптимальный входной режим. Прочтите инструкции по эксплуатации подключаемых устройств.
Мигает индикатор дежурного режима и звук отсутствует.	Короткое замыкание в кабелях подключения акустических систем.	Отключите питание ресивера, устранив короткое замыкание и вновь включите ресивер. Если после устранения короткого замыкания индикатор дежурного режима продолжает мигать, это может быть связано с внутренней неисправностью ресивера. Выключите ресивер, отключите сетевой кабель и обратитесь в сервисный центр.
Звук прослушивается только в одной акустической системе.	Отключен кабель акустической системы.  Неправильно настроены акустические системы.  В зависимости от режима прослушивания некоторые акустические системы не воспроизводят звук.	Правильно подключите акустические системы в соответствии с разделом <Подключение акустических систем> на стр.26. Правильно настройте акустические системы в соответствии с разделом <Настройка акустических систем> на стр.31, 32, 36. После настройки убедитесь в том, что воспроизводится тестовый сигнал.
Нет звука или очень тихий звук в центральной и/или тыловых акустических системах.	Кабели центральной и/или тыловых АС не подключены.	Правильно подключите акустические системы в соответствии с разделом <Подключение акустических систем> на стр.26.
Невозможно воспроизведение звука в нужном формате (Dolby Digital или DTS).	Для воспроизведения входного сигнала Dolby Digital или DTS в выбранном формате необходимо цифровое подключение.  Воспроизводящее устройство не переключено на цифровой выход.	Убедитесь в том, что входной сигнал поступает на цифровой вход или вход HDMI (см.схемы подключения на страницах 14-29). Проверьте настройку аудиовыхода воспроизводящего устройства, воспользовавшись инструкцией по эксплуатации устройства.
При воспроизведении источника сигнала Dolby Digital на DVD-проигрывателе звук отключается сразу же после включения.	Существует множество причин возникновения этой проблемы, зависящих от типа используемого DVD-проигрывателя.	Перед воспроизведением источника сигнала Dolby Digital или DTS выберите ручной цифровой режим («Digital Manual» или «Signal Manual»).
Во время воспроизведения с DVD-проигрывателя отсутствует звук.	Выбран ручной цифровой входной режим.	Нажатием на кнопку [INPUT MODE] выберите полный автоматический режим «Full Auto» («Signal Auto»).
Невозможно выполнение нормальной записи с видеосистемы.	Источник видеосигнала защищен от копирования.	Защищенный от копирования источник видеосигнала не может быть записан.
Невозможно переключение звука цифровой трансляции.	Звук некоторых трансляций не может быть переключен с ресивера.	Переключайте звук на цифровом тюнере.
На дисплее отображается сообщение об ошибке «Ех: XXX» или «Сх: XXX».	Во время измерения при автоматической настройке произошла ошибка (сбой).	Обратитесь к разделам <Сообщения об ошибках> и <Подтверждающие сообщения> на стр.34-35.

Симптом	Причина	Способ устранения
Отсутствует изображение или изображение искажено.	<p>Неправильно подключено видеоустройство.</p> <p>В зависимости от способа подключения и подключенных компонентов видеосигнал может не воспроизводиться.</p> <p>Неправильно установлен вход телевизора (монитора).</p> <p>Неправильно выбрана система кодирования цвета PAL/NTSC.</p> <p>В настройках HDMI видеовход HDMI выключен (Off).</p> <p>Включен режим PURE AUDIO MODE.</p>	<p>Правильно выполните подключения (см. стр.14-29). Если видеоустройство подключено к ресиверу через разъем HDMI, входной цифровой видеосигнал с входов HDMI будет воспроизводиться только через выходной разъем HDMI monitor.</p> <p>Обратитесь к инструкциям по эксплуатации, поставляемым в комплекте с подключенными компонентами.</p> <p>Проверьте настройку входа телевизора.</p> <p>Выберите систему кодирования цвета (PAL или NTSC) на выходе воспроизводящего устройства. Прочтите инструкцию по эксплуатации воспроизводящего устройства.</p> <p>Вновь выполните настройку подключения HDMI (см.стр.40).</p> <p>Если включен режим PURE AUDIO MODE, видеотракт отключается и может быть воспроизведено изображение только с входа HDMI. Выключите (OFF) режим PURE AUDIO MODE.</p>
Выключен дисплей.	Включен режим PURE AUDIO MODE.	Когда включен режим PURE AUDIO MODE, дисплей выключается. Отключите режим PURE AUDIO MODE - стр.46.

## Тюнер

Симптом	Причина	Способ устранения
Невозможен прием радиостанций.	<p>Не подключена антенна.</p> <p>Неправильно выбран частотный диапазон.</p> <p>Не настроена нужная радиостанция.</p>	<p>Подключите антенну.</p> <p>Правильно выберите частотный диапазон.</p> <p>Настройтесь на частоту нужной вам станции.</p>
Интерференция волн (помехи).	<p>Помехи от системы зажигания автомобилей.</p> <p>Помехи от электроприборов.</p> <p>Помехи от телевизора, расположенного вблизи ресивера.</p>	<p>Разместите наружную антенну вдали от дороги.</p> <p>Отключите прибор.</p> <p>Установите ресивер вдали от телевизора.</p>

## Пульт дистанционного управления

Симптом	Причина	Способ устранения
Не работает пульт дистанционного управления.	<p>Пульт дистанционного управления не переключен в режим управления нужным вам источником сигнала.</p> <p>Пульт дистанционного управления переключен в режим управления DVD-проигрывателем.</p> <p>Разряжены батареи питания.</p> <p>Пульт дистанционного управления находится слишком далеко от основной системы, угол управления слишком большой или между пультом и системой находится препятствие.</p> <p>Между пультом дистанционного управления и ресивером находится препятствие.</p> <p>Попытка управления ресивером с пульта ДУ предпринимается, когда включен режим записи.</p>	<p>Нажмите кнопку выбора любого источника, чтобы выбрать соответствующий режим работы.</p> <p>Нажмите кнопку [DVD], чтобы включить режим управления DVD-проигрывателем - стр.66.</p> <p>Замените батареи питания - стр.12.</p> <p>Используйте пульт только в пределах зоны действия - стр.13.</p> <p>Устраните преграду.</p> <p>Когда включен режим записи, управление некоторыми функциями невозможно. Если запись не выполняется, выключите режим записи - стр.60.</p>

## Сброс параметров микрокомпьютера

Если при включенном напряжении питания будет отключен сетевой шнур или возникнут внешние магнитные поля и прочее, может произойти сбой микрокомпьютера. В этом случае проведите следующую процедуру, чтобы сбросить параметры микрокомпьютера и возобновить нормальную работу.

**Удерживая в нажатом состоянии кнопку [⏻] на ресивере, отключите сетевой шнур, а затем вновь подключите его к сетевой розетке.**

- Потрудитесь, помните о том, что после сброса параметров микрокомпьютера содержимое памяти будет стерто и будут восстановлены заводские (стандартные) настройки параметров.

## Dolby Digital

Стандарт цифрового многоканального звука, разработанный Dolby Laboratories. Этот стандарт поддерживает передачу и запись высококачественных цифровых сигналов от монофонического до 5.1-канального, используя количество информации, являющееся частью сигнала формата PCM audio. Основными особенностями стандарта Dolby Digital являются:

- Микширование звуков оптимизировано для воспроизведения монофонического, стереофонического и Pro Logic звука, а также 6.1-канального звука.
- Передача информации, связанной с динамическим диапазоном, и регулировка уровня голоса (разговора).
- Большой диапазон рабочих битрейтов.

## Dolby Digital EX/Dolby EX

Эти расширенные версии Dolby Digital добавляют к каналам Dolby Digital тыловой возвратный канал для создания эффекта объемного звучания с улучшенным эффектом присутствия и окружения слушателя звуком.

## Dolby Pro Logic II

Это технология матричного декодирования, разработанная Dolby Laboratories. В этом режиме создается 5-канальный объемный звук с мощным эффектом присутствия при воспроизведении любого стереофонического источника. Великолепный эффект многомерного поля звучания достигается даже при воспроизведении обычных стереофонических программ, например, с компакт-дисков. Доступны три режима, включающие в себя режим Movie, оптимизированный для воспроизведения видеофильмов, режим Music - для воспроизведения музыки и режим Game - для игр.

## Dolby Pro Logic IIx

Технология матричного декодирования, являющаяся улучшенной версией технологии Dolby Pro Logic II. В этом режиме любой стереофонический или 5.1-канальный входной сигнал преобразовывается в 7.1-канальный объемный звук с более естественным, более гладким полем объемного звучания. Также доступны три режима, оптимизированных к различным источникам, включая режим Movie, оптимизированный для воспроизведения видеофильмов, режим Music - для воспроизведения музыки и режим Game - для игр.

## Dolby Digital Plus

Это технология звучания, разработанная на основе технологии Dolby Digital, с улучшением качества звучания и функциональности. При помощи этой технологии создается многоканальный объемный звук с полностью дискретными каналами. В отличие от стандарта Dolby Digital с битрейтами от 96 до 640 kbps стандарт Dolby Digital Plus совместим с битрейтами в диапазоне от 32 kbps до 6 Mbps.

Исключительная эффективность кодирования делает эту технологию основной в создании качественного звука в 7.1-канальном формате, не влияя на битрейты изображения и других сервисов. Также сохраняется совместимость с существующими системами домашних кинотеатров, использующих Dolby Digital.

## Dolby True HD

Эта реверсивная (loss-less) технология звучания разработана Dolby Laboratories и великолепно воспроизводит высококачественный студийный звук с высокой точностью воспроизведения битов. Эта технология совместима с максимум 7.1-канальными системами, если используется частота дискретизации 95 кГц, и с максимум 5.1-канальными системами, когда частота дискретизации составляет 192 кГц.

## Dolby Headphone

Эта технология стереофонического звучания разработана Dolby Laboratories и Lake DSP (в настоящее время Dolby Australia) и обеспечивает воспроизведение объемного звука в наушниках.

## Dolby Virtual Speaker

Эта технология создания виртуальных акустических систем, которая может создавать среду идеального 5.1-канального домашнего кинотеатра, используя только пару акустических систем.

## DTS Digital Surround

Цифровой формат объемного звучания, разработанный корпорацией DTS. Обладает низкой степенью сжатия данных и высоким качеством звука, а также совместим с воспроизведением максимум 5.1-каналов.

## DTS-ES

Это 6.1-канальная технология звучания, созданная добавлением тылового возвратного канала в формат DTS Digital Surround.

Сигналы этого формата также могут быть воспроизведены на существующих компонентах 5.1-канального сигнала DTS. Существуют два типа формата DTS-ES: DTS ES Matrix и DTS-ES Discrete 6.1.

## DTS-ES Matrix

В этом формате звук тылового возвратного канала, добавленный в 5.1-канальный звук DTS, во время записи размещается между двумя тыловыми каналами. Когда выполняется декодирование сигнала, звук тылового возвратного канала восстанавливается из тыловых каналов для создания 6.1-канального звука.

## DTS-ES Discrete

В этом формате звук тылового возвратного канала, добавленный в 5.1-канальный звук DTS, записывается в независимом канале.

## DTS Neo:6

Эта технология матричного декодирования, разработанная корпорацией DTS, позволяет создавать максимум 6.1-канальный звук из любого 2-канального источника сигнала. Доступны 2 режима Neo:6: режим CINEMA - оптимизирован для воспроизведения фильмов и режим MUSIC - оптимизирован для воспроизведения музыки.

## DTS 96/24

5.1-канальный цифровой формат звучания, разработанный в процессе развития 5.1-канального формата DTS. Этот формат обеспечивает высококачественное воспроизведение звука с частотой дискретизации 96 кГц и 24-битным квантованием (сигналы этого формата также могут быть воспроизведены на существующих устройствах, совместимых с 5.1-канальными сигналами DTS).

**DTS-HD Master Audio**

Эта реверсивная (loss-less) технология звучания разработана корпорацией DTS и воспроизводит звук с высоким качеством, соответствующим студийному качеству. Обладая частотой дискретизации 96 кГц и квантованием 24 бита, эта технология совместима максимум с 7.1-каналами. Эта технология может использоваться для воспроизведения в любой конфигурации акустических систем, создавая различные звуковые эффекты в разных условиях прослушивания.

**DTS-HD High Resolution Audio**

Это улучшенная версия предыдущего формата звучания DTS, благодаря которой возможна запись 7.1-канального звука с частотой дискретизации 96 кГц и 24-битным квантованием. Многоканальный звук, записанный в формате DTS-HD High Resolution Audio, может воспроизводить звуковые детали более чисто и реалистично по сравнению со звуком дисков DVD-Video.

Эта технология может использоваться для воспроизведения в любой конфигурации акустических систем, создавая различные звуковые эффекты в разных условиях прослушивания.

**DTS-HD Low Bit Rate**

Один из форматов звука DTS-HD. Обладает низким битрейтом, что позволяет использовать его в коммуникациях, включая Интернет-коммуникации.

**HDMI**

HDMI (High-Definition Multimedia Interface) является стандартом, основанным на интерфейсе DVI (Digital Visual Interface) и обладающим возможностью передачи несжатого цифрового изображения и многоканального цифрового звука по одному кабелю.

Этот ресивер совместим со следующими дополнительными функциями HDMI:

- Deep Color (глубокий цвет)

Могут передаваться видеосигналы с большой разрядностью (10 или 12 бит) цветов в сравнении с обычными 8 битами. Это позволяет добиться большей выразительности в передаче оттенков.

- x.v.Color

Может быть воспроизведено огромное количество цветов или приблизительно на 180% больше цветов, чем вмещает в себя цветовое пространство sRGB.

- Lip Sync

Изображение и звук синхронизируются в мониторе, задержка отображаемого изображения определяется автоматически.

**DVI**

DVI (Digital Visual Interface) является стандартом подключения между компьютером и монитором.

**HDCP**

HDCP (High-bandwidth Digital Contents Protection) является технологией защиты авторского права, предотвращающей несанкционированное дублирование видеоматериалов. Эта технология используется для кодирования цифровых интерфейсов, таких как DVI и HDMI.

«x.v.Color» и логотип «x.v.Color» являются торговыми марками корпорации Sony.

# Технические характеристики

## Секция усилителя (AUDIO)

Номинальная мощность в стереофоническом режиме звучания (63 Гц - 20 кГц, ОГИ 0,7%, на 6 Ом) .....	100 Вт + 100 Вт
Эффективная выходная мощность в стереофоническом режиме звучания RMS (1 кГц, ОГИ 10%, 6 Ом) .....	130 Вт + 130 Вт
Эффективная мощность в режиме объемного звучания	
Фронтальный канал (1 кГц, ОГИ 0,7%, 6 Ом, управление одним каналом) .....	100 Вт + 100 Вт
(1 кГц, ОГИ 10%, 6 Ом, управление одним каналом) .....	130 Вт + 130 Вт
Центральный канал (1 кГц, ОГИ 0,7%, 6 Ом, управление одним каналом) .....	100 Вт
(1 кГц, ОГИ 10%, 6 Ом, управление одним каналом) .....	130 Вт
Тыловой канал (1 кГц, ОГИ 0,7%, 6 Ом, управление одним каналом) .....	100 Вт + 100 Вт
(1 кГц, ОГИ 10%, 6 Ом, управление одним каналом) .....	130 Вт + 130 Вт
Тыловой возвратный канал (1 кГц, ОГИ 0,7%, 6 Ом, управление одним каналом) .....	100 Вт
(1 кГц, ОГИ 10%, 6 Ом, управление одним каналом) .....	130 Вт
Общие гармонические искажения .....	0,009% (1 кГц, 50 Вт, 6 Ом)
Диапазон усиливаемых частот .....	(IHF'66)
CD .....	10 Гц - 100 кГц, +0 дБ ... -3,0 дБ
Соотношение сигнал/шум (IHF'66) CD .....	105 дБ
Чувствительность входов/импеданс	
CD, AUX, MD/TAPE, VIDEO1, VIDEO2 .....	550 мВ/25 кОм
AV AUX .....	550 мВ/25 кОм
DVD/6CH INPUT .....	550 мВ/25 кОм
Выходной уровень/импеданс	
REC OUT (MD/TAPE, VIDEO1) .....	500 мВ/1 кОм
PRE OUT (SUBWOOFER) .....	1,3 В/2,2 кОм
Регулировка тембров	
BASS (низкие частоты) .....	±9 дБ (на 100 Гц)
TREBLE (высокие частоты) .....	±9 дБ (на 10 кГц)

## Секция цифрового звука (DIGITAL AUDIO)

Входы подключения	
оптический .....	CD, VIDEO2
коаксиальный .....	DVD

## Видеосекция (VIDEO)

Форматы видеоизображения (преобразование видеосигнала) .....	PAL/NTSC (только для KRF-V9300D/KRF-V8300D)
Чувствительность/импеданс входов VIDEO (DVD, VIDEO 1, VIDEO 2, AV AUX)	
Композитный .....	1 В p-p/75 Ом
Выходной уровень/импеданс выходов VIDEO (VIDEO 1, MONITOR)	
Композитный .....	1 В p-p/75 Ом
Чувствительность/импеданс входов S-VIDEO (DVD, VIDEO 2)	
Яркий сигнал Y .....	1 В p-p/75 Ом
Сигнал цветности C .....	0,286 В p-p/75 Ом
Выходной уровень/импеданс выходов S-VIDEO (MONITOR)	
Яркий сигнал Y .....	1 В p-p/75 Ом
Сигнал цветности C .....	0,286 В p-p/75 Ом
Чувствительность/импеданс входов COMPONENT VIDEO (DVD, VIDEO 1, VIDEO 2)	
Яркий сигнал Y .....	1 В p-p/75 Ом
Сигнал CB/CR .....	0,7 В p-p/75 Ом
Выходной уровень/импеданс выходов COMPONENT VIDEO (MONITOR)	
Яркий сигнал Y .....	1 В p-p/75 Ом
Сигнал CB/CR .....	0,7 В p-p/75 Ом

## Секция интерфейса HDMI

Входной разъем HDMI .....	DVD, VIDEO 2
Выходной разъем HDMI .....	MONITOR

## Тюнер диапазона FM

Диапазон настройки .....	87,5 - 108,0 МГц
--------------------------	------------------

## Тюнер диапазона AM

Диапазон настройки .....	531 - 1602 кГц
--------------------------	----------------

## Секция проигрывателя iPod

Максимальный ток .....	500 мА
------------------------	--------

## Общие характеристики

Потребляемая мощность	
KRF-V9300D .....	275 Вт
KRF-V8300D .....	255 Вт
Мощность, потребляемая в дежурном режиме (соединение HDMI выключено) .....	менее 0,4 Вт
Размеры (KRF-V9300D) .....	Ширина: 440 мм
.....	Высота: 166 мм
.....	Глубина: 394 мм
Размеры (KRF-V8300D/KRF-V7300D) .....	Ширина: 440 мм
.....	Высота: 159 мм
.....	Глубина: 394 мм
Вес	
KRF-V9300D .....	11,0 кг
KRF-V8300D .....	10,9 кг



1. Корпорация KENWOOD придерживается стратегии непрерывного совершенствования своей продукции. По этой причине технические характеристики могут быть изменены без предварительного уведомления.

2. При очень низких температурах (ниже температуры замерзания воды) невозможна нормальная работа ресивера.

---

# KENWOOD

***Для записей***

Запишите серийный номер, приведенный на задней панели ресивера, в гарантийный талон и приведенное ниже свободное место. При обращении к дилеру KENWOOD сообщайте модель и серийный номер ресивера.

Модель \_\_\_\_\_

Серийный номер \_\_\_\_\_