

KENWOOD

УПРАВЛЯЮЩИЙ АУДИО/ВИДЕОЦЕНТР

KRF-V7200D

KRF-V6200D

ИНСТРУКЦИЯ ПО ЭКСПЛУАТАЦИИ

Корпорация KENWOOD



RDS

Перед включением

⚠ **Предупреждение:** В целях безопасной эксплуатации устройства внимательно прочтите эту страницу.

Это устройство может быть подключено к источникам питания со следующим напряжением:

Австралия только AC 240 В
Европа только AC 230 В

Распаковка

Аккуратно распакуйте устройство, проследите за тем, чтобы внутри коробки не остались какие-либо принадлежности.

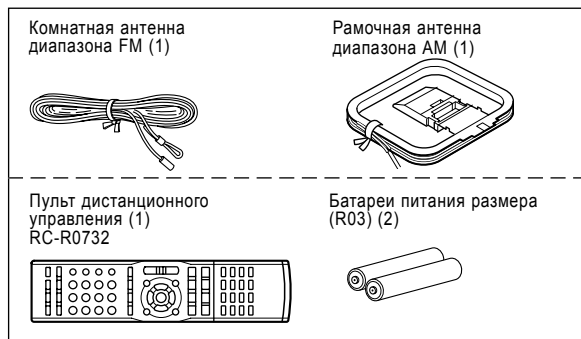

Если какая-либо из принадлежностей отсутствует или устройство повреждено или не работает, немедленно уведомите об этом дилера. Если устройство доставляется Вам напрямую, немедленно уведомите об этом фирму-доставщика. Корпорация KENWOOD рекомендует Вам сохранять коробку и весь упаковочный материал для последующей возможной транспортировки устройства.

Сохраните данную инструкцию для дальнейшего использования.

Замечания по этой инструкции

В этой инструкции по эксплуатации в описаниях подразумевается, что процедуры управления выполняются с пульта дистанционного управления. Если выполнение аналогичной процедуры возможно с лицевой панели устройства, соответствующая информация будет приведена на иллюстрациях.

Управление ручками [VOLUME CONTROL], [MULTI CONTROL] и [INPUT SELECTOR] на лицевой панели устройства осуществляется поворотом этих ручек по или против часовой стрелки.

Пример:

Getting into the setup mode

The setup procedure is identical for all of the setting elements. Once you remember the following procedure, you can easily set up other setting elements.

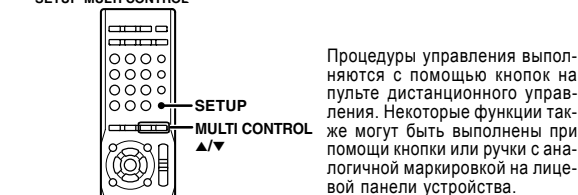
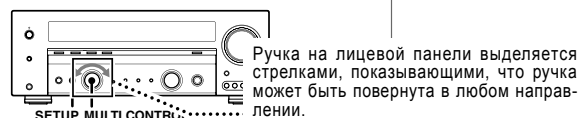

- 1 Press [SETUP] to enter the setup mode.
- 2 Use [MULTI CONTROL ▲/▼] to select the element to setup.

Display	Selection
"SP SETUP"	Speaker setup
"*TEST TONE"	Test tone
"*DISTANCE"	Distance
"*LFE LVL"	Low frequency effects level
"EXIT"	Exit the setup mode.

- 3 Press [SETUP] to get into the setup mode of the selected element.

Параметры, которые могут быть выбраны, приводятся в виде списка (или таблицы).

Меры безопасности

ПРЕДУПРЕЖДЕНИЕ:

ЧТОБЫ ПРЕДОТВРАТИТЬ ВОЗНИКНОВЕНИЕ ОГНЯ ИЛИ ПОЛУЧЕНИЕ УДАРА ЭЛЕКТРИЧЕСКИМ ТОКОМ, НЕ ПОЛЬЗУЙТЕСЬ ЭТИМ УСТРОЙСТВОМ ПОД ДОЖДЕМ.

	<p>CAUTION</p> <p>RISK OF ELECTRIC SHOCK DO NOT OPEN</p> 
<p>ПРЕДУПРЕЖДЕНИЕ: ЧТОБЫ СНИЗИТЬ РИСК ПОЛУЧЕНИЯ УДАРА ЭЛЕКТРИЧЕСКИМ ТОКОМ, НЕ СНИМАЙТЕ КРЫШКУ (ИЛИ ЗАДНЮЮ СТЕНКУ) УСТРОЙСТВА. ВНУТРИ УСТРОЙСТВА НЕТ КОМПОНЕНТОВ, КОТОРЫЕ ВЫ МОЖЕТЕ ОБСЛУЖИВАТЬ САМОСТОЯТЕЛЬНО. ОБСЛУЖИВАНИЕМ УСТРОЙСТВА ДОЛЖНЫ ЗАНИМАТЬСЯ ТОЛЬКО КВАЛИФИЦИРОВАННЫЕ СПЕЦИАЛИСТЫ.</p>	
	<p>МОЛНИЯ СО СТРЕЛКОЙ ВНУТРИ РАВНОСТОРОННЕГО ТРЕУГОЛЬНИКА ПРЕДУПРЕЖДАЕТ ПОЛЬЗОВАТЕЛЯ О НАЛИЧИИ ВНУТРИ УСТРОЙСТВА НЕИЗОЛИРОВАННЫХ КОМПОНЕНТОВ, НАХОДЯЩИХСЯ ПОД НАПРЯЖЕНИЕМ, ДОСТАТОЧНЫМ ПО ВЕЛИЧИНЕ, ЧТОБЫ ВЫЗВАТЬ УДАР ЭЛЕКТРИЧЕСКИМ ТОКОМ.</p>
	<p>ВОСКЛИЦАТЕЛЬНЫЙ ЗНАК ВНУТРИ РАВНОСТОРОННЕГО ТРЕУГОЛЬНИКА ПРЕДУПРЕЖДАЕТ ПОЛЬЗОВАТЕЛЯ О ВАЖНОСТИ ТЕКУЩИХ ОПЕРАЦИЙ И НЕОБХОДИМОСТИ ОБРАЩЕНИЯ К ИНСТРУКЦИИ ПО ЭКСПЛУАТАЦИИ ИЛИ ТЕХНИЧЕСКОМУ ОПИСАНИЮ ИСПОЛЬЗУЕМОГО УСТРОЙСТВА.</p>

ВАЖНЫЕ МЕРЫ БЕЗОПАСНОСТИ

△ Внимание: В целях обеспечения безопасности эксплуатации устройства внимательно прочтите данную страницу.

Перед эксплуатацией данного устройства внимательно прочтите инструкции по безопасности. Соблюдайте рекомендации, приведенные на устройстве и в данной инструкции.

1. Чистка - Перед чисткой прибора отключите сетевой шнур от электрической сети. Для чистки корпуса не используйте растворители, бензин и прочие химические вещества. Достаточно протереть корпус сухой мягкой тканью.

2. Принадлежности - Не используйте принадлежности, не рекомендованные производителем устройства, т.к. это может привести к получению травм.

3. Вода и прочая влага - Не пользуйтесь устройством в ванных комнатах, вблизи раковин, бассейнов и т.д., а также в помещениях с повышенной влажностью.

4. Аксессуары - Не устанавливайте устройство на неустойчивые подставки, стойки, тумбы, полки и т.д. Устройство может упасть и нанести серьезную травму ребенку или взрослому. Падение также может привести к серьезному повреждению ресивера. Используйте подставки, тумбы, стойки, рекомендованные фирмой KENWOOD. Крепление устройства должно выполняться в соответствии с указаниями фирмы-производителя. Аккуратно переносите устройство в отдельности или вместе со стойкой (тумбой и т.д.), на которой устройство установлено. Будьте внимательны, не уроните устройство во время переноски.

5. Вентиляция - На корпусе устройства выполнены вентиляционные отверстия для того, чтобы обеспечить надежную работу прибора и предотвратить перегрев внутренних компонентов. Эти отверстия нельзя блокировать или перекрывать. Никогда не кладите на устройство ткань, пластинки и прочие предметы. Устройство должен быть установлен на расстоянии не менее 10 см от стены.

Не устанавливайте устройство на коврах, диванах, кроватях и т.д., т.е. в местах, где вентиляционные отверстия могут быть заблокированы. Устройство может быть установлено на полке, на стеллажах, если обеспечивается достаточная вентиляция корпуса.

6. Источники питания - Это устройство может быть подключено только к источнику сетевого напряжения, указанного на идентификационной табличке центра. Если Вы не уверены в том, какое напряжение питания используется в вашей квартире, обратитесь к дилеру фирмы KENWOOD или электрику.

7. ВНИМАНИЕ - Поляризация - Иногда сетевой шнур устройства оборудуется полярной сетевой вилкой (у которой один штекер шире другого). Эта вилка может быть вставлена в сетевую розетку только определенным образом. Если вилка не полностью вставляется в розетку, переверните вилку и попытайтесь вставить ее еще раз. Если и это невозможно, обратитесь к электрику, чтобы он заменил вам розетку. Не пренебрегайте целями безопасности полярной сетевой вилки.

8. Защита сетевого шнура - Сетевой шнур должен быть проложен так, чтобы он не представлял опасности и не был поврежден посторонними предметами. Будьте особенно внимательны с сетевой вилкой и местом выхода сетевого шнура из корпуса устройства. Никогда не тяните за сетевой шнур.

9. Гроза - Для того, чтобы защитить устройство в грозу или когда устройство не используется в течение длительного времени, отключите сетевой шнур от электрической сети и отсоедините антенну. Это предотвратит повреждение прибора из-за молнии или внезапного скачка напряжения питания.

10. Перегрузка - Не перегружайте сетевые розетки, удлинители и прочие переходники, т.к. это может привести к возникновению огня или получению удара электрическим током.

11. Попадание посторонних предметов и жидкостей - Не допускайте попадания внутрь устройства посторонних предметов, т.к. они могут соприкоснуться с высоковольтными компонентами устройства и привести к возникновению короткого замыкания. Не допускайте попадания внутрь устройства жидкостей.

12. Обслуживание и ремонт - Владелец устройства не может проводить работы по ремонту самостоятельно. Все дополнительные работы по обслуживанию и ремонту устройства может проводить только квалифицированный специалист сервисного бюро фирмы KENWOOD.

13. Повреждения, требующие ремонта - В следующих случаях прибор должен ремонтироваться только квалифицированными специалистами.

a) Если поврежден сетевой шнур или сетевая вилка.

b) Если внутрь устройства попали посторонние предметы или жидкость.

c) Если устройство попал под дождь.

d) Если даже при правильном выполнении указаний по эксплуатации устройство работает неправильно. Пользуйтесь только органами управления, указанными в инструкции по эксплуатации. Использование других органов управления может привести к повреждению устройства.

e) Если устройство падало или поврежден корпус устройства.

f) Если возникло существенное изменение мощности.

14. Запасные части - Если требуется использование запчастей, убедитесь в том, что техник использует запчасти, рекомендованные фирмой-производителем, или обладающие сходными характеристиками. Неправильный ремонт может привести к возникновению огня, получению удара электрическим током и прочим неприятностям.

15. Проверка безопасности - После окончания ремонта или обслуживания устройства попросите техника выполнить проверку безопасности, чтобы убедиться в том, что устройство находится в нормальном рабочем режиме.

16. Крепление к стене или потолку - Это устройство может быть закреплено на стене или потолке только в соответствии с указаниями производителя.

17. Тепло - Не располагайте устройство вблизи источников тепла, таких как тепловентиляторы, отопительные батареи, печи и т.д.

18. Силовые линии электропередачи - Внешняя антенна прибора не должна устанавливаться вблизи линий электропередачи. При установке внешней антенны не прикасайтесь к силовым проводам линий электропередачи. Это может привести к фатальному исходу.

19. Заземление внешней антенны - Если к вашей системе подключена антенна или кабель системы кабельного телевидения, убедитесь в том, что антенна и система кабельного заземления надежно заземлены в соответствии с применяемыми требованиями.

Замечания:

1. Мера безопасности 7 не требует соблюдения, за исключением случаев использования заземленного или поляризованного оборудования.

2. Мера безопасности 19 соответствует требованиям UL в США.

Содержание

Предупреждение: В целях Вашей безопасности внимательно прочтите страницы, отмеченные символом Δ .

Δ Перед включением	2
Меры безопасности	2
Распаковка	2
Замечания по этой инструкции	2
ВАЖНЫЕ МЕРЫ БЕЗОПАСНОСТИ	3
Особенности	4
Основные части ресивера и их функции	5
Основной блок	5
Пульт дистанционного управления	6
Подготовка пульта дистанционного управления	7
Настройка системы	8
Установка акустических систем	8
Цифровые подключения	9
Подключение DVD-проигрывателя (6-канальный вход)	10
Подключение аудиокомпонентов	11
Подключение видеокомпонентов	12
Подключение видеокомпонентов (COMPONENT VIDEO)	13
Подключение акустических систем (KRF-V7200D) ..	14
Подключение акустических систем (KRF-V6200D) ..	15
Подключение к гнездам	16
Подключение к гнездам AV AUX и разъему USB	16
Подключение антенн	17
Параметры акустических систем	18
Настройка акустических систем (Easy Setup - упрощенная настройка)	18
Последовательность настройки акустических систем	19
Переключение в режим настройки	19
Настройка акустических систем («SP SETUP»)	20
Настройка уровней звучания акустических систем («TEST TONE»)	20
Ввод расстояния до акустических систем («DISTANCE»)	21
Уровень звучания канала низкочастотных эффектов («LFE LVL»)	21
Обычное воспроизведение	22
Подготовка к воспроизведению	22
Прослушивание источников звука	23
Прослушивание музыки в режиме PURE AUDIO MODE	23
Управление USB-устройством	24
Совместимые USB-устройства и файлы	25
Настройка звучания	26
Эффекты объемного звучания	27
Режимы объемного звучания	27
Воспроизведение в режимах объемного звучания ..	30
6-канальное воспроизведение DVD-дисков	31
Прослушивание радиостанций	32
Настройка обычных радиостанций	32
Использование системы радиоданных RDS	32
Автоматическое сохранение станций фиксированной настройки системы RDS (RDS Auto Memory)	33
Сохранение станций фиксированной настройки вручную	33
Включение станций фиксированной настройки	34

Последовательный выбор сохраненных станций (P.CALL)	34
Настройка по типу программы (PTY)	35
Использование кнопки DISPLAY	35

Запись

Выбор режима записи при записи цифрового источника звука (выполняется только с лицевой панели ресивера)	36
Запись звука (аналоговые источники)	36
Запись видеоизображения	36

Дополнительные настройки

Точная настройка звучания	37
---------------------------------	----

Дополнительные функции

Удобные функции	39
-----------------------	----

Управление DVD-проигрывателями

Kenwood с пульта ДУ

Возможные неисправности

Технические характеристики

Особенности

Режим PURE AUDIO MODE - стр.23

Этот режим предназначен для прослушивания источников звука в высококачественном стереофоническом режиме. В режиме PURE AUDIO MODE отключается питание видеотракта, а также дисплея, чтобы устранить их влияние на аудиотракт и улучшить качество воспроизведения звука.

Разъем USB для подключения цифрового аудиоплеера - стр.24

К легкодоступному разъему USB, расположенному на лицевой панели, могут быть подключены совместимые цифровые аудиоплееры класса mass-storage или плееры с флэш-памятью. Могут быть воспроизведены аудиофайлы, записанные в USB-устройство, а также может быть отображено название, имя исполнителя и название альбома.

Звук настоящего домашнего кинотеатра - стр.27

Этот ресивер поддерживает множество различных режимов объемного звучания для того, чтобы доставить Вам максимальное удовольствие от просмотра видеофильмов. Выберите режим объемного звучания в соответствии с используемым Вами оборудованием или воспроизводимым источником и наслаждайтесь!

- Dolby Digital
- Dolby Digital EX
- Dolby Pro Logic II
- Dolby Pro Logic IIx
- DTS
- DTS-ES
- Neo:6
- Режимы объемного звучания DSP
- 6-канальный вход DVD

Основные части ресивера и их функции

Основной блок

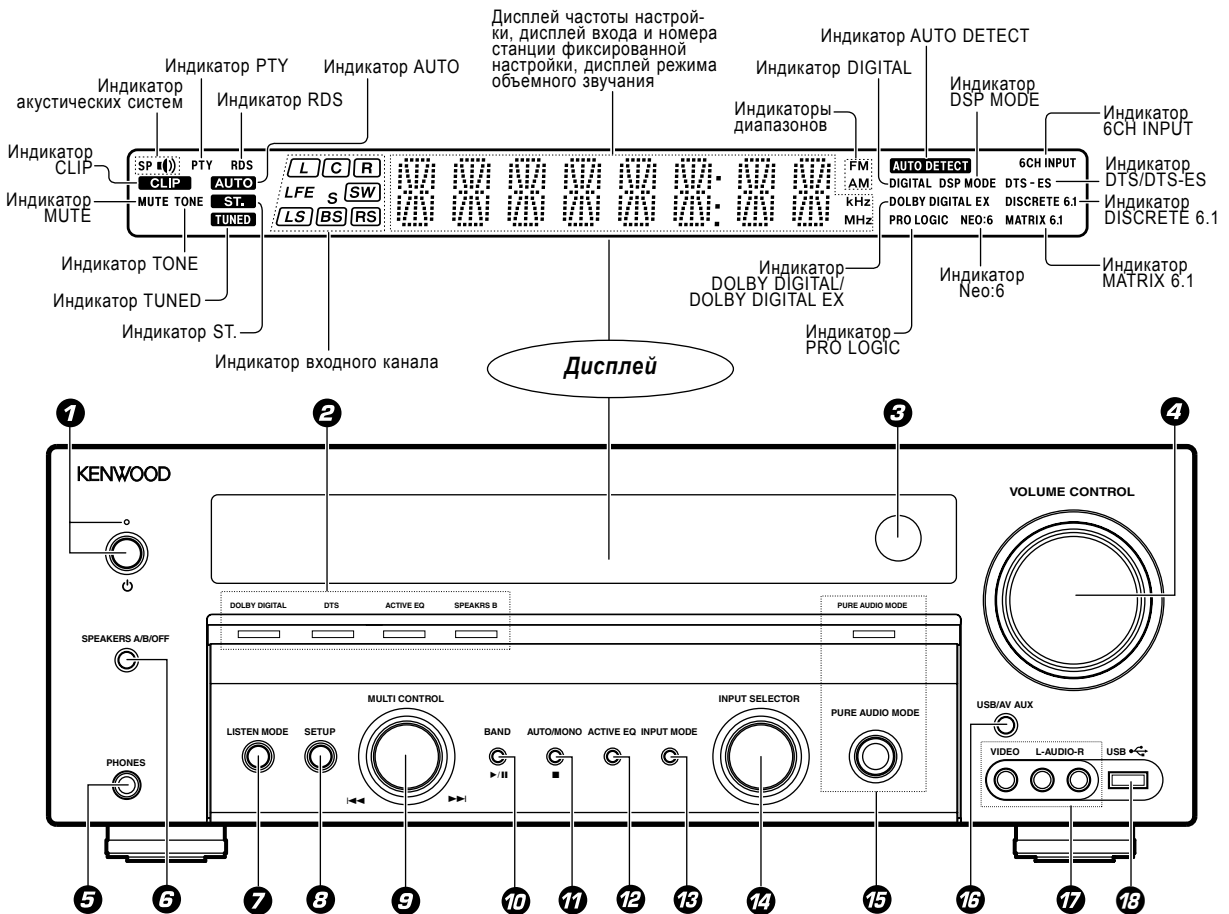

(1) Сетевая кнопка

Индикатор дежурного режима
Используется для включения/переключения ресивера в дежурный режим. Когда ресивер находится в дежурном режиме, светится индикатор дежурного режима.

(2) Светодиодные индикаторы режимов объемного звучания

Индикатор DOLBY DIGITAL
Светится, когда ресивер находится в режиме Dolby Digital.
Индикатор DTS
Светится, когда ресивер находится в режиме DTS.
Индикатор ACTIVE EQ
Светится, когда ресивер находится в режиме ACTIVE EQ.
Индикатор SPEAKERS B
Светится, когда используются акустические системы, подключенные к гнездам SPEAKER B.

(3) Фотоприемник сигналов с пульта дистанционного управления

(4) Ручка регулировки громкости VOLUME CONTROL
(5) Гнездо PHONES
Используется для подключения наушников.

(6) Кнопки SPEAKERS A/B/OFF
Используются для включения/выключения фронтальных акустических систем.

(7) Кнопка LISTEN MODE
Используется для выбора режима прослушивания.

(8) Кнопка SETUP

Используется для выбора различных параметров акустических систем.

(9) Ручка управления MULTI CONTROL
Применяется для выбора различных параметров.

Ручка <</>
Используется для выбора (пропуска) файлов на USB-устройстве назад/вперед.

(10) Кнопка BAND
Используется для выбора радиостанций.

(11) Кнопка >||
Используется для включения воспроизведения/паузы воспроизведения USB-устройства.

(12) Кнопка INPUT MODE
Используется для выбора режима ручной или автоматической настройки.

Кнопка остановки ■
Используется для остановки воспроизведения USB-источника.

(13) Кнопка ACTIVE EQ
Используется для выбора режима ACTIVE EQ.

(14) Ручка выбора входов ресивера INPUT SELECTOR
Используется для выбора источников звучания.

(15) Кнопка PURE AUDIO MODE
Индикатор PURE AUDIO MODE
Эта кнопка используется для выбора режима PURE AUDIO MODE. Когда этот режим включен, светится индикатор PURE AUDIO MODE.

(16) Кнопка USB/AV AUX
Используется для выбора источника USB или AV AUX.

(17) Гнездо AV AUX
Используется для подключения внешнего устройства, например, видеокамеры и игровой приставки.

(18) Разъем USB
Используется для подключения USB-устройства, например, цифрового аудиоплеера.

(14) Ручка выбора входов ресивера INPUT SELECTOR
Используется для выбора источников звучания.

(15) Кнопка PURE AUDIO MODE
Индикатор PURE AUDIO MODE
Эта кнопка используется для выбора режима PURE AUDIO MODE. Когда этот режим включен, светится индикатор PURE AUDIO MODE.

(16) Кнопка USB/AV AUX
Используется для выбора источника USB или AV AUX.

(17) Гнездо AV AUX
Используется для подключения внешнего устройства, например, видеокамеры и игровой приставки.

(18) Разъем USB
Используется для подключения USB-устройства, например, цифрового аудиоплеера.

Дежурный режим

Когда светится индикатор дежурного режима STANDBY, ресивер потребляет незначительное количество электроэнергии для хранения параметров в памяти. Этот режим называется дежурным режимом. В этом режиме ресивер может быть включен с пульта дистанционного управления.

Пульт дистанционного управления

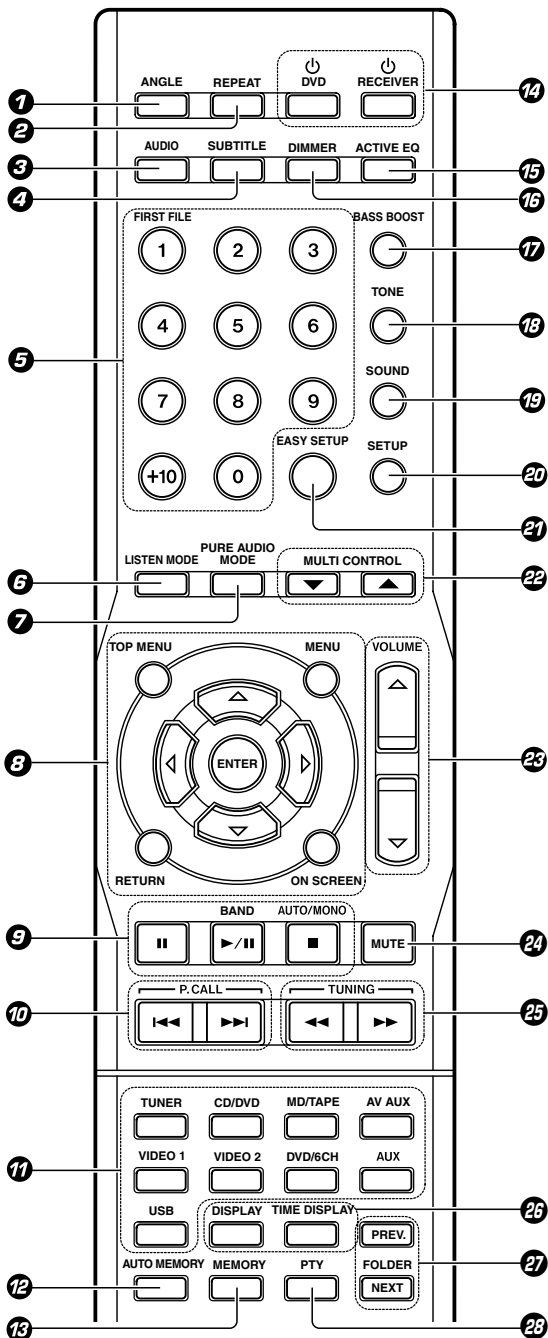

- (1) **Кнопка ANGLE**
Используется для управления DVD-проигрывателем Kenwood. *
- (2) **Кнопка REPEAT**
Используется для управления DVD-проигрывателем Kenwood. *
- (3) **Кнопка AUDIO**
Используется для управления DVD-проигрывателем Kenwood. *
- (4) **Кнопка SUBTITLE**
Используется для управления DVD-проигрывателем Kenwood. *

(5) **Цифровые кнопки**

Применяются для выбора станций фиксированной настройки. Используются для управления DVD-проигрывателем Kenwood. *

Кнопка FIRST FILE

Когда в качестве источника сигнала выбрано USB-устройство, используйте эту кнопку для выбора и воспроизведения первого файла, записанного на USB-устройство.

(6) **Кнопка LISTEN MODE**

Используется для выбора режима прослушивания.

(7) **Кнопка PURE AUDIO MODE**

Используется для выбора режима PURE AUDIO MODE.

(8) **Кнопки курсора со стрелками**

Кнопка ENTER

Кнопка TOP MENU

Кнопка MENU

Кнопка RETURN

Кнопка ON SCREEN

Эти кнопки используются для управления DVD-проигрывателем*.

(9) **Кнопка паузы II**

Используется для управления DVD-проигрывателем Kenwood. *

Кнопка BAND

Используется для выбора частотного диапазона.

Кнопка >/II

Используется для включения воспроизведения/паузы воспроизведения USB-устройства.

Используется для управления DVD-проигрывателем Kenwood. *

Кнопка AUTO/MONO

Используется для выбора режима автоматической или ручной настройки.

Кнопка остановки

Используется для остановки воспроизведения USB-устройства.

Используется для управления DVD-проигрывателем Kenwood. *

(10) **Кнопки P.CALL I<</>I**

Используются для выбора станций фиксированной настройки. Используются для выбора (пропуска) файлов на USB-устройстве назад/вперед.

Используется для управления DVD-проигрывателем Kenwood. *

(11) **Кнопки выбора источника сигнала**

Используются для выбора источников сигнала (входов).

(12) **Кнопка AUTO MEMORY**

Используется для автоматического сохранения в памяти радиостанций диапазона FM и системы RDS.

(13) **Кнопка MEMORY**

Используется для сохранения радиостанций в память вручную.

(14) **Кнопка RECEIVER**

Используется для включения/выключения ресивера.

Кнопка DVD

Применяется для включения/выключения DVD-проигрывателя.

(15) **Кнопка ACTIVE EQ**

Используется для выбора режима ACTIVE EQ.

(16) **Кнопка DIMMER**

Используется для регулировки яркости дисплея и индикаторов.

(17) **Кнопка BASS BOOST**

Используется для выбора режима максимального усиления низких частот.

(18) **Кнопка TONE**

Используется для переключения режимов работы темброблока.

(19) **Кнопка SOUND**

Используется для настройки качества звучания и эффектов объемного звучания.

(20) **Кнопка SETUP**

Используется для выбора параметров акустических систем и т.д.

(21) **Кнопка EASY SETUP**

Используется для настройки параметров акустических систем.

(22) **Кнопки MULTI CONTROL со стрелками вверх/вниз**

Используются для установки значений параметров акустических систем.

(23) **Кнопки VOLUME**

Используются для регулировки громкости звучания ресивера.

(24) **Кнопка MUTE**

Используется для временного отключения звука.

(25) Кнопки TUNING <</>>

Используется для ускоренного прослушивания вперед/назад файла в USB-устройстве.

Используются для настройки радиостанций.

Используется для управления DVD-проигрывателем Kenwood. *

(26) Кнопка DISPLAY

Используется для отображения тэгов файлов в USB-устройстве.

Используется для отображения информации RDS.

Кнопка TIME DISPLAY

Используется для переключения дисплея, когда выбрано USB-устройство, между отображением времени воспроизведения или номером файла.

(27) Кнопка FOLDER PREV.

Используется для выбора предыдущей папки в USB-устройстве.

Кнопка FOLDER NEXT

Используется для выбора следующей папки в USB-устройстве.

(28) Кнопка PTY

Используется для выполнения поиска по типу программы.

Замечание:

- * Информация об использовании этих кнопок для управления DVD-проигрывателем приведена в разделе <Управление DVD-проигрывателями Kenwood с пульта ДУ> на стр.40.

Подготовка пульта дистанционного управления

Установка батарей питания

[1] Откройте крышку.

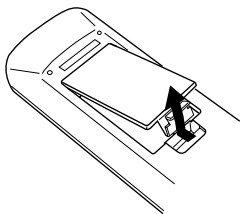

[2] Установите батареи.

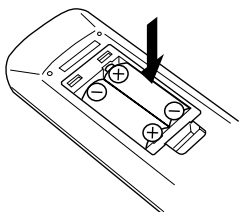

- Установите две батареи питания R03, соблюдая полярность установки.

[3] Закройте крышку.

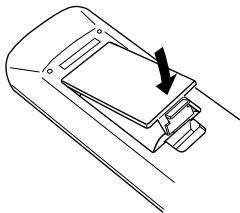

Эксплуатация пульта ДУ

Когда светится индикатор дежурного режима, нажатие на кнопку [RECEIVER] на пульте дистанционного управления приводит к включению ресивера. Когда ресивер будет включен, нажмите нужную кнопку управления.

Расстояние действия пульта ДУ (прибл.)

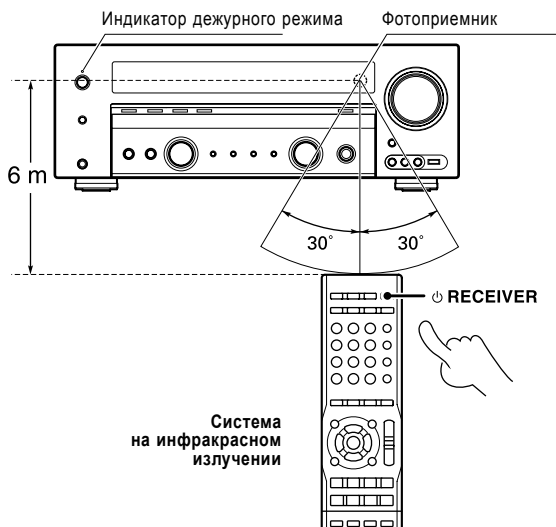

- При последовательном нажатии на несколько кнопок делайте между нажатиями паузы не менее 1 секунды.

Замечания:

1. Поставляемые в комплекте батареи питания могут быть использованы только для проверки работоспособности. Срок работы данных батарей может быть очень маленьким.
2. Если расстояние действия пульта дистанционного управления сокращается, замените обе батареи питания новыми.
3. Если на фотоприемник попадает прямой солнечный свет или свет флюоресцентной лампы, то пульт дистанционного управления может работать неправильно. В этом случае измените положение ресивера, чтобы обеспечить нормальную работоспособность пульта.

Настройка системы

Выполняйте подключение, как показано на следующих страницах. При подключении компонентов системы внимательно прочтите инструкции по эксплуатации подключаемых компонентов. Не подключайте сетевой шнур до тех пор, пока не будут закончены все остальные подключения.

Замечания

1. Все кабели должны быть надежно подключены. ненадежное подключение может привести к возникновению помех.
2. Прежде, чем отсоединить или вставить штекер соединительного шнура, обязательно отключите сетевой шнур от сети. Если Вы не будете соблюдать эту меру безопасности, это может привести к повреждению ресивера.
3. Никогда не подключайте сетевой шнур компонентов, потребляемая мощность которых превышает значение, приведенное возле сетевой розетки на задней панели.

Аналоговые подключения

Аудиоподключения выполняются с помощью кабеля, оборудованного штекерами типа RCA. Эти кабели передают стереофонический аудиосигнал в «аналоговой» форме. Это означает, что аудиосигнал соответствует реальному двухканальному звуку. Эти кабели обычно снабжаются двумя штекерами с каждой стороны кабеля: один красный - для правого канала и один белый - для левого канала. Обычно эти кабели упаковываются вместе с источником сигнала, а также могут быть приобретены у местного продавца электронной техники.

Сбой микрокомпьютера

Если работа ресивера невозможна или на дисплее отображаются странные индикаторы, хотя все подключения выполнены правильно, следует выполнить сброс микрокомпьютера, как описано в разделе «Возможные неисправности» - стр.41.

⚠ ПРЕДОСТЕРЕЖЕНИЕ

Когда сетевой выключатель выключен, питание ресивера не отключается полностью, если сетевой шнур подключен к сети. Устанавливайте оборудование так, чтобы сетевая розетка была легкодоступна, и в экстренных случаях немедленно отключайте сетевой шнур от сетевой розетки.

⚠ ПРЕДОСТЕРЕЖЕНИЕ

Несоблюдение следующих требований или неправильная вентиляция корпуса могут привести к повреждению ресивера или возникновению огня.

- Чтобы обеспечить беспрепятственную вентиляцию корпуса ресивера, вокруг ресивера должно быть оставлено свободное пространство, которое равно или превышает следующие значения: сбоку - 10 см, сзади - 10 см.

- Этот ресивер оснащен охлаждающим вентилятором. Не ставьте ресивер на кровать, диван, ковер или подобные поверхности. Всасывание пыли вентилятором может привести к возникновению огня.

Установка акустических систем

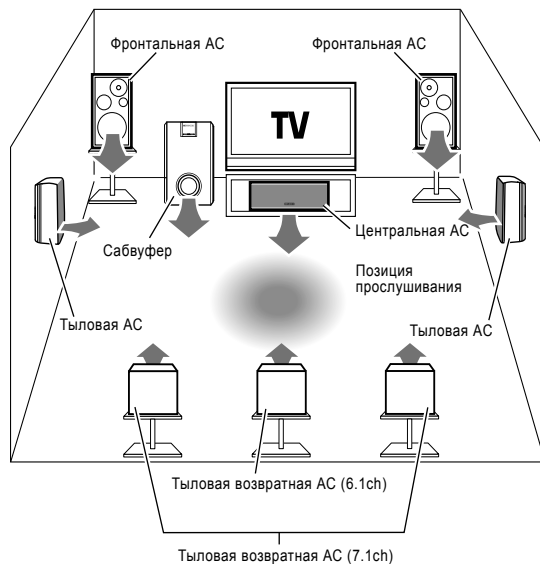

Фронтальные акустические системы:

Разместите фронтальные АС справа и слева от телевизора. Направляйте фронтальные акустические системы в направлении прослушивания, чтобы улучшить стереофонический эффект.

Центральная акустическая система:

Эта акустическая система должна располагаться посередине между правой и левой фронтальными акустическими системами. Наклоните центральную АС вверх или вниз так, чтобы эта акустическая система была направлена на позицию прослушивания.

Тыловые акустические системы:

Эти акустические системы следует расположить непосредственно позади справа и слева немного позади от позиции прослушивания. Наклоните тыловые акустические системы так, чтобы они были направлены на позицию прослушивания.

Сабвуфер:

Обычно сабвуфер располагается в центральном месте комнаты прослушивания, вблизи одной из фронтальных акустических систем. (Т.к. сигналы сабвуфера обладают наименьшей направленностью по сравнению с сигналами остальных акустических систем, сабвуфер может быть расположен в любом месте комнаты прослушивания, которое обеспечивает наилучшее звучание низких частот).

Тыловые возвратные акустические системы:

Располагайте эти акустические системы непосредственно позади позиции прослушивания на одной высоте с левой и правой тыловыми акустическими системами. Для 6.1-канальной системы установите одну тыловую возвратную акустическую систему. Для 7.1-канальной системы установите левую и правую тыловые возвратные акустические системы.

Замечание:

- Несмотря на то, что идеальная система объемного звучания состоит из всех описанных выше акустических систем, сигналы могут распределяться на имеющиеся в наличии акустические системы, если нет центральной акустической системы или сабвуфера.

Цифровые подключения

На гнезда цифрового входа DIGITAL IN могут быть поданы сигналы DTS, Dolby Digital или PCM. Подключайте компоненты, совместимые с форматами DTS, Dolby Digital или стандартным PCM (CD) форматом цифрового сигнала. Перед подключением к ресиверу любого цифрового оборудования, пожалуйста, внимательно прочтите раздел <Выбор входного режима> - стр.22.

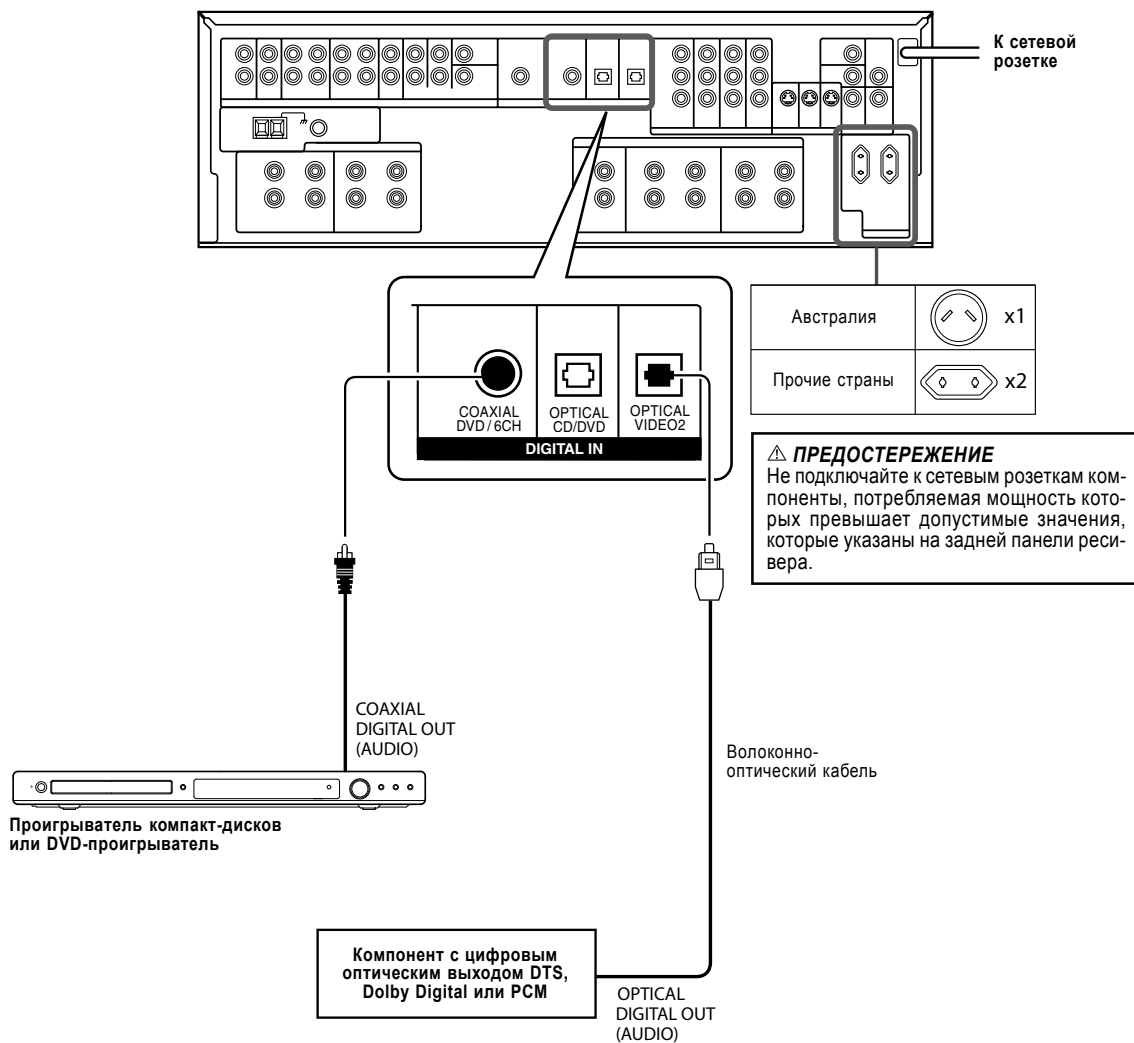

Замечание:

- * Подавайте видеосигнал и аналоговые аудиосигналы на гнезда VIDEO 2. (См.раздел <Подключение видеокомпонентов> на стр.12).

Подключение DVD-проигрывателя (6-канальный вход)

Перед подключением DVD-проигрывателя к ресиверу цифровым способом внимательно прочтите раздел <Выбор входного режима> - стр.22.

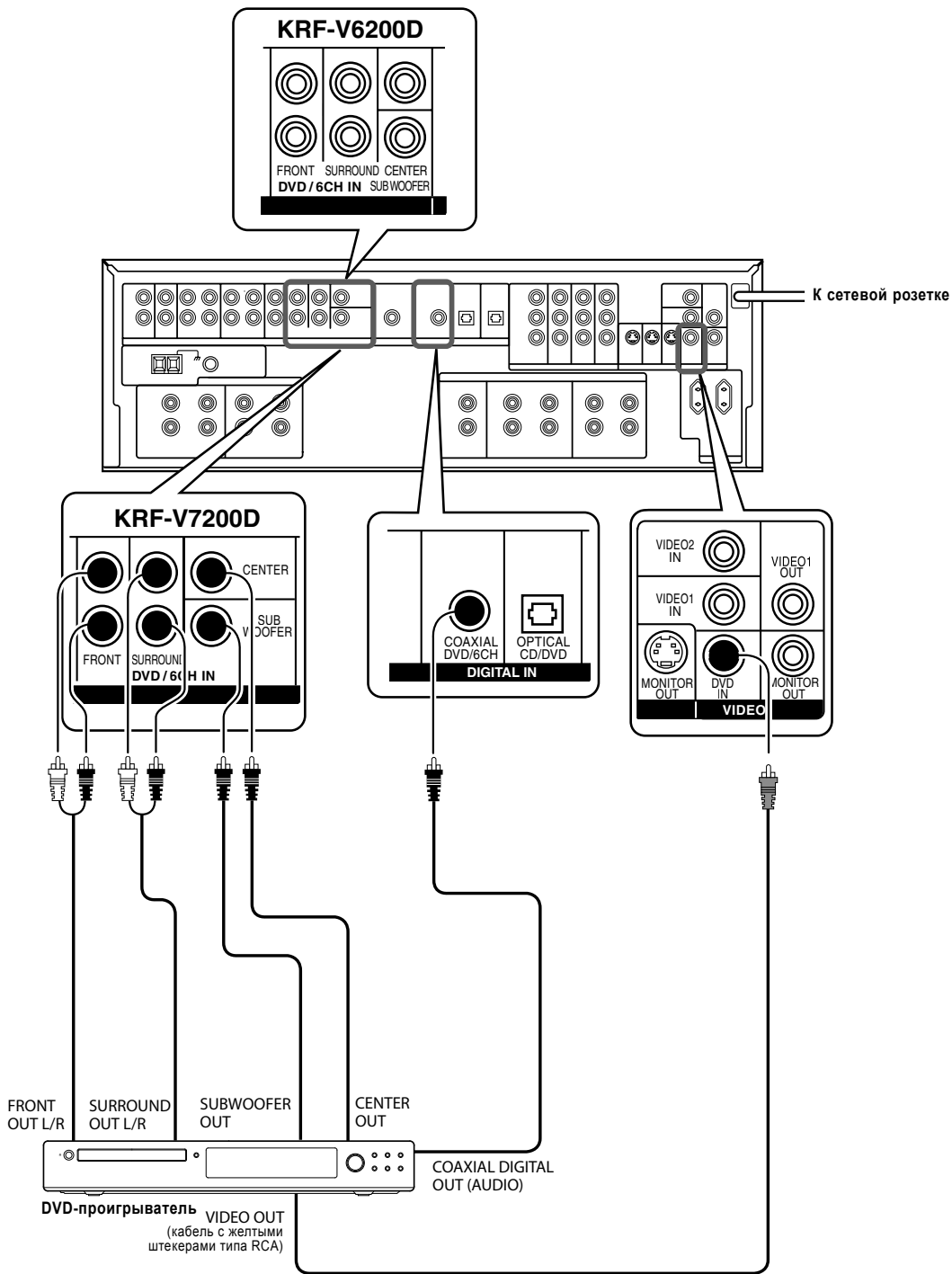

Замечание:

- * Если DVD-проигрыватель оснащен компонентным видеовыходом, возможно компонентное видеоподключение (см.раздел <Подключение видеокomпонентов (COMPONENT VIDEO)> - стр.13).

Подключение аудиокомпонентов

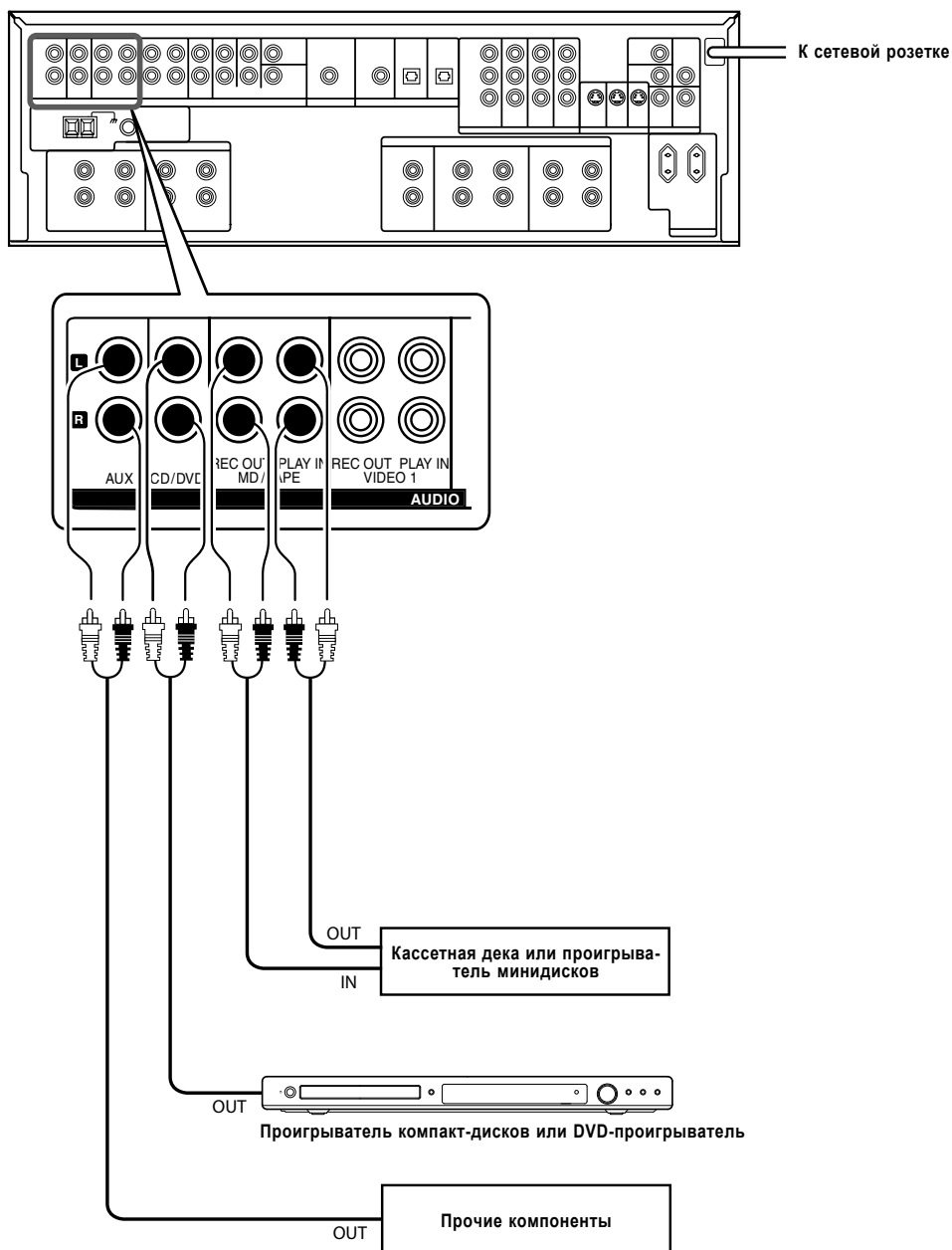

Подключение видеокomпонентов

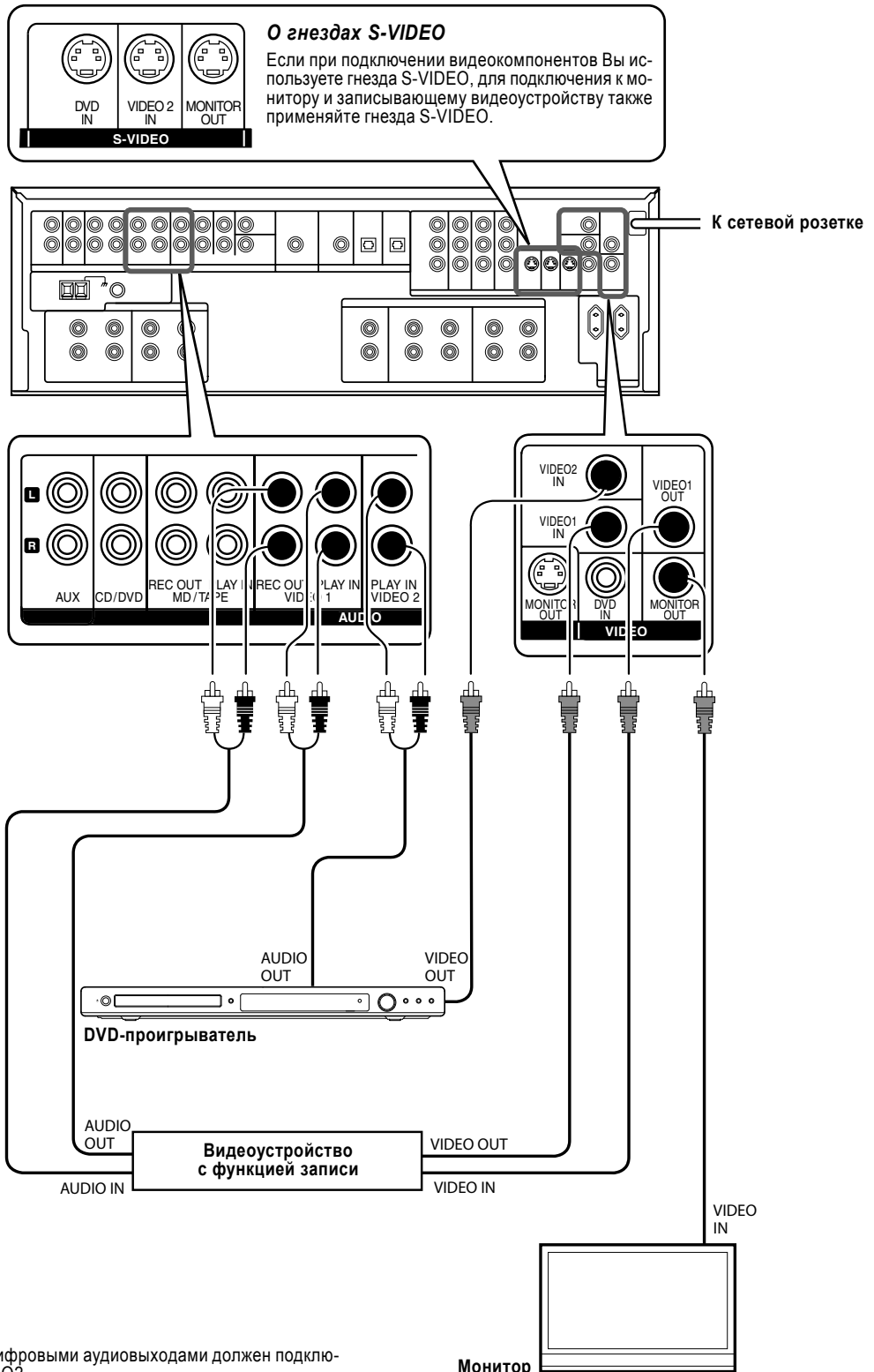

Замечание:
- Видеокomпонент с цифровыми аудиовыходами должен подключаться к гнездам VIDEO2.

Подключение видеокomпонентов (COMPONENT VIDEO)

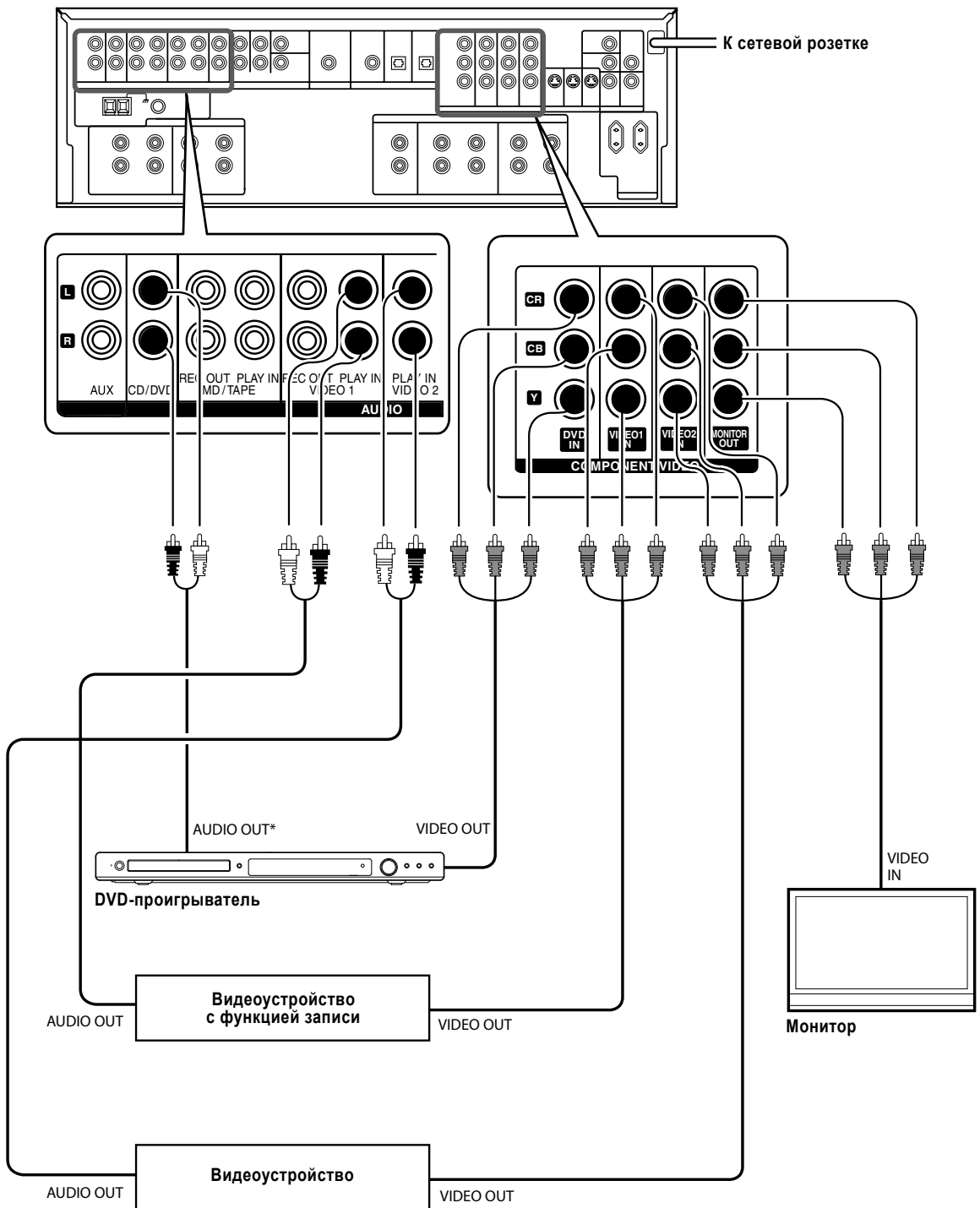

Замечания:

- * Если DVD-проигрыватель оснащен 6-канальным выходом, также возможно выполнение подключения к гнездам DVD/6 CH. (см. раздел <Подключение DVD-проигрывателя (6-канальный вход)> на стр.10.
- Если часть видеоустройств подключены к гнездам COMPONENT, а остальные устройства подключены к обычным (композитным) видеовходам VIDEO, подключайте телевизор к гнездам MONITOR OUT в обеих секциях COMPONENT VIDEO и VIDEO.
- В зависимости от типа телевизора может возникнуть необходимость переключения входа телевизора (это зависит от типа используемого видеовхода: COMPONENT или композитного). Для получения дополнительной информации обратитесь к инструкции по эксплуатации телевизора.

Подключение акустических систем (KRF-V7200D)

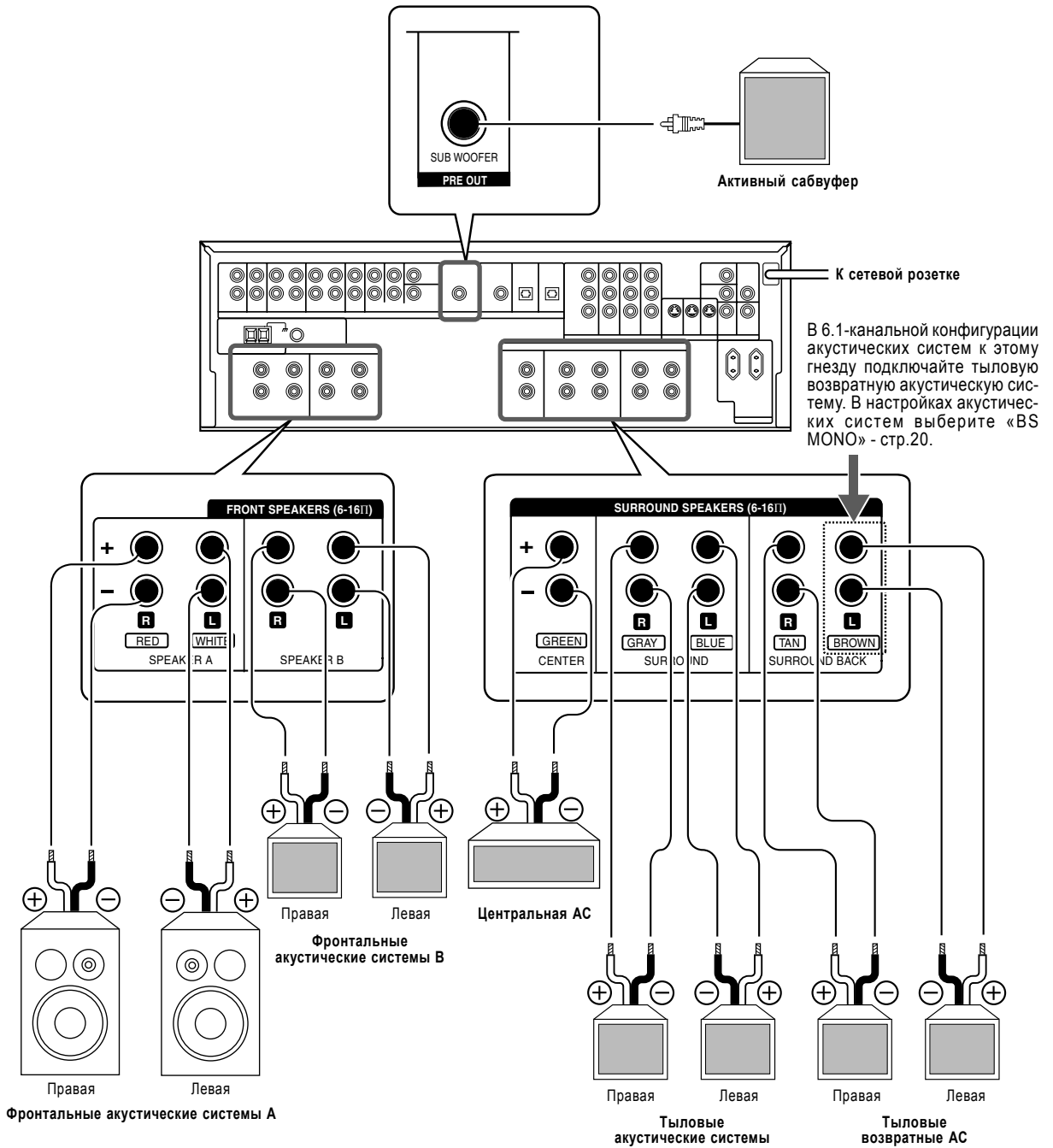

Замечание:

- Сопротивление акустических систем

После проверки требуемого сопротивления акустических систем, значение которого приведено на задней панели ресивера, подключите к ресиверу акустические системы с соответствующим сопротивлением. Использование акустических систем с сопротивлением, отличающимся от значения, указанного на задней панели ресивера, может привести к сбоям в работе ресивера или повреждению акустических систем или ресивера.

Подключение акустических систем (KRF-V6200D)

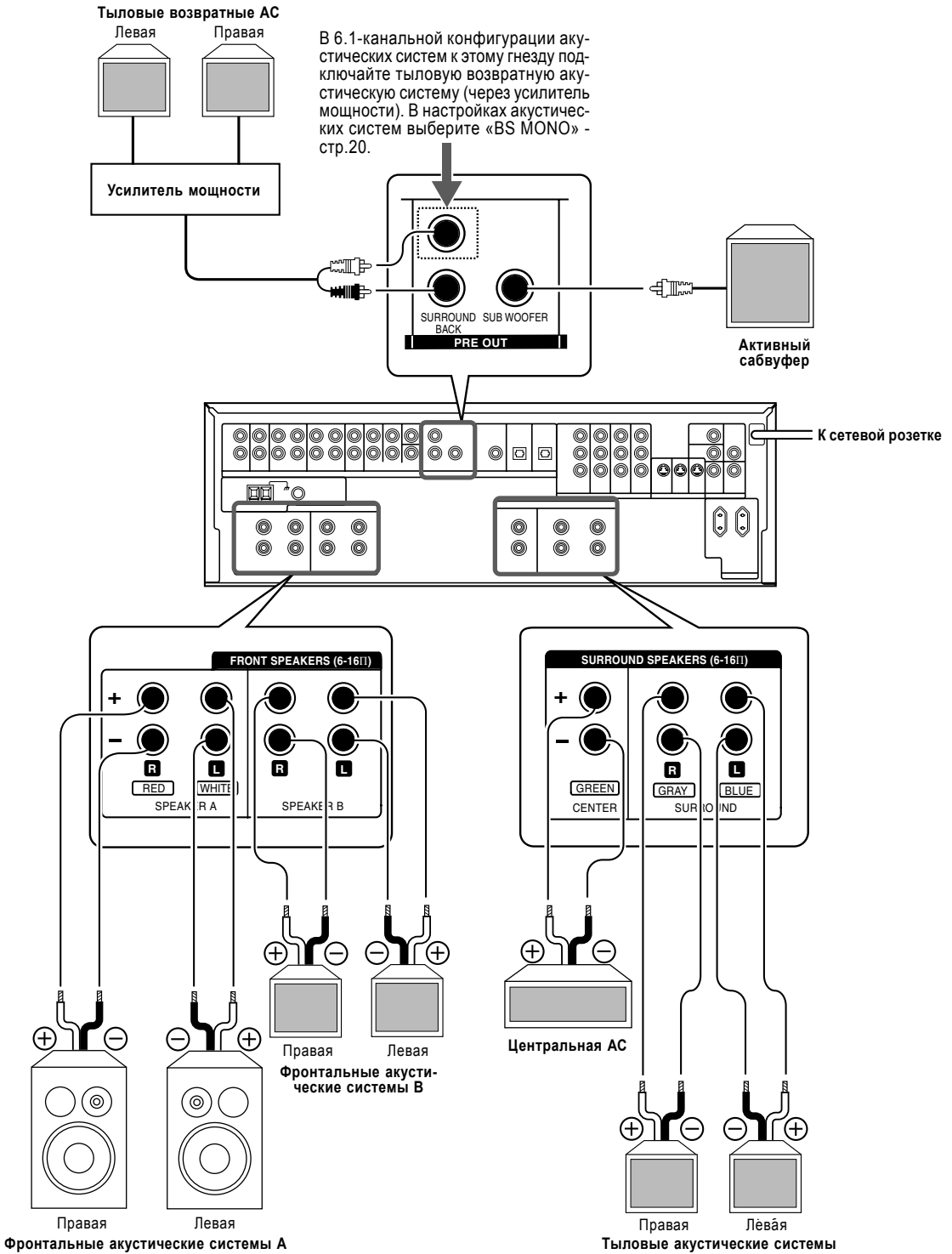

Замечание:

- Сопротивление акустических систем

После проверки требуемого сопротивления акустических систем, значение которого приведено на задней панели ресивера, подключите к ресиверу акустические системы с соответствующим сопротивлением. Использование акустических систем с сопротивлением, отличающимся от значения, указанного на задней панели ресивера, может привести к сбоям в работе ресивера или повреждению акустических систем или ресивера.

Подключение к гнездам

[1] Удалите изоляцию.



[2] Открутите фиксатор.

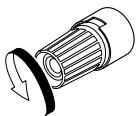

[3] Вставьте провод.

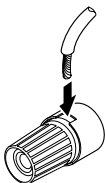

[4] Закрутите фиксатор.

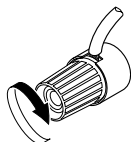

Замечания:

- Никогда не закорачивайте провода положительной (+) и отрицательной (-) полярности кабеля подключения акустических систем.
- Если левая и правая акустические системы будут подключены инверсно или будет перепутана полярность подключения проводов, звук может стать неестественным и возникнет побочное акустическое изображение. Подключайте акустические системы правильно.

Подключение к гнездам AV AUX и разъему USB

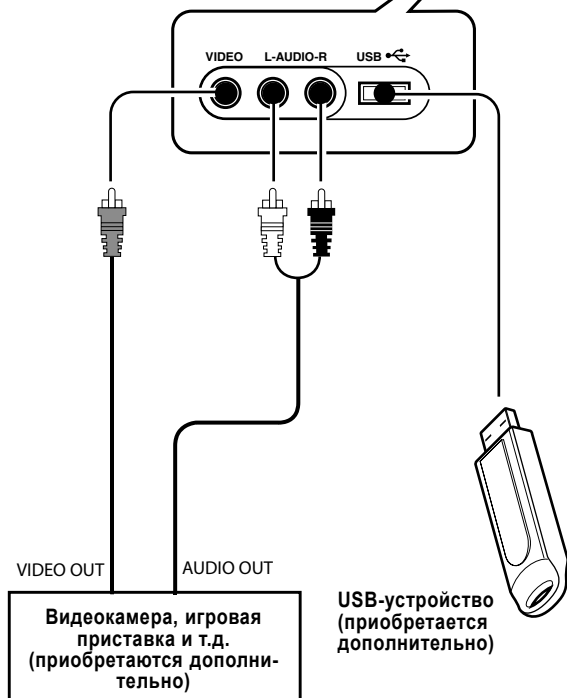
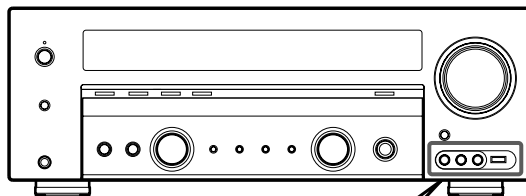

Замечания:

- Используемые USB-устройства

На используемые USB-устройства налагаются следующие ограничения:

- Может быть использовано только USB-устройство, совместимое с устройствами USB класса mass storage.
- Максимальный ток потребления USB-устройства не должен превышать 500 мА.
- Для получения дополнительной информации об используемых USB-устройствах см. раздел <Совместимые USB-устройства и файлы> на стр.25.

Подключение антенн

Прием радиопрограмм невозможен, пока Вы не подключите антенны. Правильно подключите антенны, как указано ниже.

Рамочная антенна диапазона AM

Устанавливайте эту антенну как можно дальше от ресивера, телевизора, кабелей акустических систем и сетевого шнура. Найдите положение антенны, обеспечивающее наилучшее качество приема сигналов.

[1] Установите антенну на подставку.



[2] Нажмите рычажок.

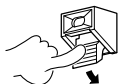

[3] Вставьте провод антенны.

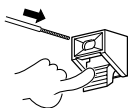

[4] Верните рычажок на место.

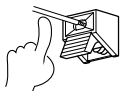

[5] Установите антенну и найдите положение, обеспечивающее наилучшее качество приема радиостанций.

Комнатная антенна диапазона FM

Поставляемая в комплекте комнатная антенна предназначена только для временного использования. Чтобы добиться уверенного приема сигналов, мы рекомендуем использовать внешнюю антенну. После установки внешней антенны комнатную антенну можно отключить.

[1] Вставьте провод антенны.

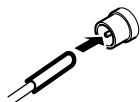

[2] Зафиксируйте антенну на стене.

Внешняя антенна диапазона FM

Соедините 75-омный коаксиальный кабель внешней антенны с гнездом FM 75 Ом на задней панели ресивера.

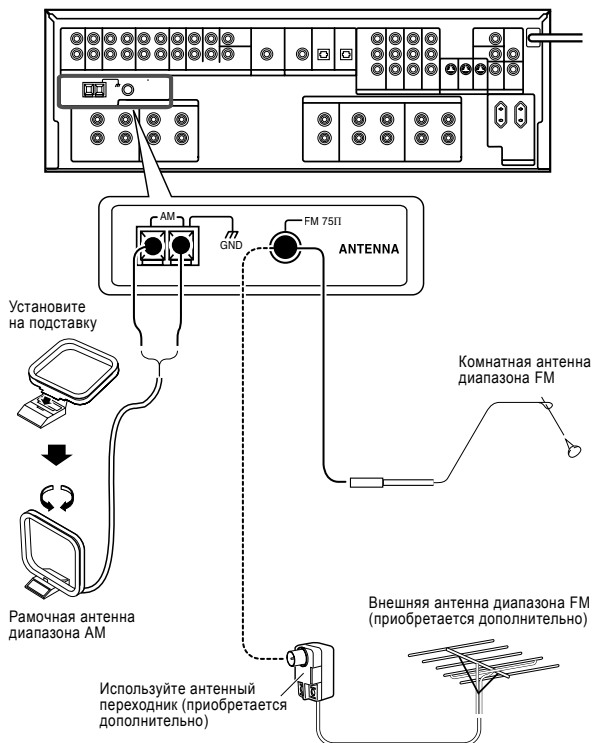

Параметры акустических систем

Настройка акустических систем (Easy Setup - упрощенная настройка)

Вы можете настроить акустические системы, просто выбрав тип комнаты и место (позицию) прослушивания. Звук будет корректироваться автоматически в зависимости от характеристик используемых акустических систем.

Если требуется более точная настройка акустических систем, используйте процедуру, описанную в разделе <Последовательность настройки акустических систем> на стр.19.

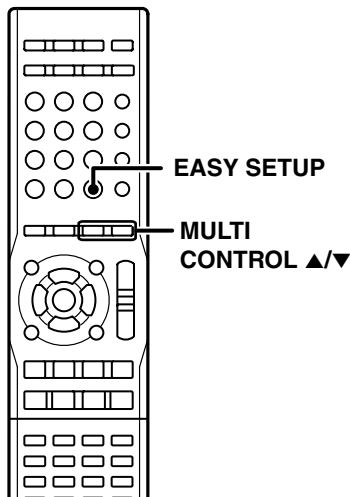

[1] Нажмите кнопку [EASY SETUP], чтобы переключиться в режим упрощенной настройки.

[2] При помощи кнопок [MULTI CONTROL] со стрелами вверх/вниз выберите конфигурацию акустических систем.

Дисплей	Выбор
«7_1»	7.1-канальная конфигурация акустических систем.
«6_1»	6.1-канальная конфигурация акустических систем.

- На модели KRF-V6200D пропустите этот шаг.

[3] Нажмите кнопку [EASY SETUP].

[4] При помощи кнопок [MULTI CONTROL] со стрелами вверх/вниз выберите тип комнаты (SMALL - маленькая, MEDIUM - среднего размера, LARGE - большая).

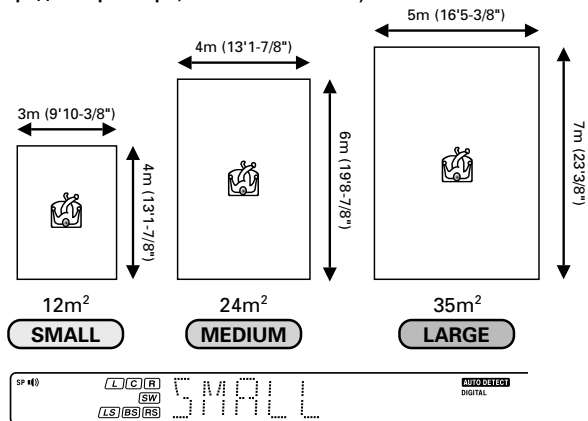

[5] Нажмите кнопку [EASY SETUP].

[6] При помощи кнопок [MULTI CONTROL] со стрелами вверх/вниз выберите место (позицию) прослушивания.

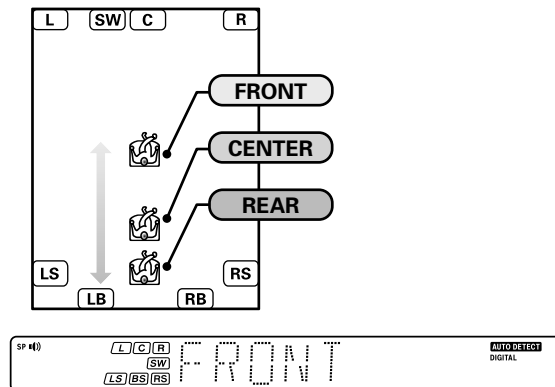

[7] Нажмите кнопку [EASY SETUP].

- Акустические системы будут настроены следующим образом
- Сабвуфер: ON (включен)
- Фронтальные AC: Average (среднего размера)
- Центральная AC: Average (среднего размера)
- Тыловая AC: Average (среднего размера)
- Тыловая возвратная AC (KRF-V7200D: Если в шаге [2] выбрана конфигурация «7_1»): ON (включена).
- Параметр Subwoofer re-mix *: ON (включен)
- * Функция, добавляющая басы других каналов в канал сабвуфера, в соответствии с настройкой акустических систем.

Замечание:

- Упрощенная настройка может не подойти для некоторых типов акустических систем или условий прослушивания. В таком случае перейдите к настройке акустических систем («SP SETUP» - стр.20).

Последовательность настройки акустических систем

Более точная настройка параметров, приведенная ниже, позволяет Вам максимально эффективно использовать ресивер в соответствии с характеристиками комнаты прослушивания. Процедура настройки акустических систем состоит из 4 элементов.

Настройка акустических систем («SP SETUP») - стр.20

При помощи этой настройки Вы можете выбрать, акустические системы каких каналов используются, а также установить их размер.

Функция упрощенной настройки Easy Setup также упрощает настройку акустических систем.

См.раздел <Настройка акустических систем (Easy Setup - упрощенная настройка)> на стр.18.



Тестовый сигнал («TEST TONE») - стр.20

Выбор уровня звучания каждой акустической системы.



Расстояние до акустических систем («DISTANCE») - стр.21

Установите расстояние от акустических систем до позиции прослушивания.



Уровень звучания канала низкочастотных эффектов («LFE LEVEL») - стр.21

Вы можете выбрать уровень усиления звучания низкочастотных эффектов.

Канал низкочастотных эффектов подает отдельные ненаправленные низкочастотные сигналы на сабвуфер для получения более динамичного низкочастотного звучания.



Настройка акустических систем завершена!

Переключение в режим настройки

Процедура настройки одинакова для всех настраиваемых параметров (элементов). Один раз запомнив процедуру настройки, Вы можете легко настроить остальные параметры.

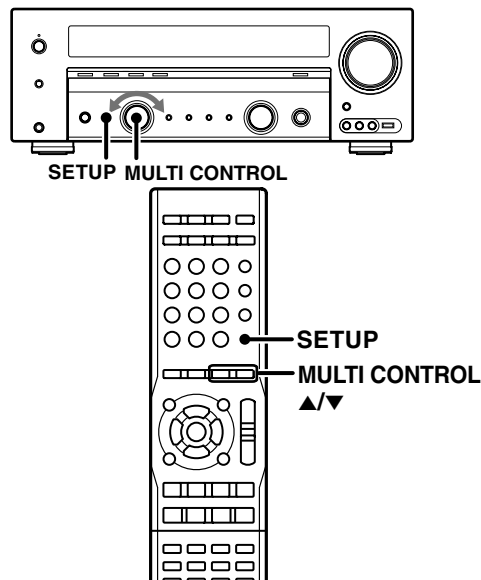

[1] Нажмите кнопку [SETUP], чтобы переключиться в режим настройки.

[2] При помощи кнопок [MULTI CONTROL] со стрелами вверх/вниз выберите настраиваемый элемент (параметр).

Дисплей	Выбор
«SP SETUP»	Настройка акустических систем
«TEST TONE»	Тестовый сигнал
«DISTANCE»	Расстояние до акустических систем
«LFE LEVEL»	Уровень звучания канала низкочастотных эффектов
«EXIT»	Выход из режима настройки.

[3] Нажмите кнопку [SETUP], чтобы перейти в режим настройки выбранного элемента.

Чтобы выйти из режима настройки

В шаге [2] выберите «EXIT», а затем нажмите кнопку [SETUP].

Настройка акустических систем («SP SETUP»)

В этом режиме выполняется настройка используемых акустических систем. Настройка акустических систем выполняется каждый раз при замене акустических систем.

[1] Обратитесь к разделу <Переключение в режим настройки> (стр.19) и выберите «SP SETUP».

[2] При помощи кнопок [MULTI CONTROL] со стрелами вверх/вниз выберите режим настройки сабвуфера.

Акустическая система	Дисплей	Выбор
Сабвуфер	«SUBW ON» «SUBW OFF»	Сабвуфер включен. Сабвуфер выключен.

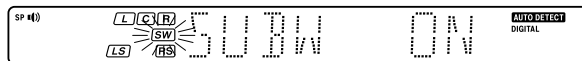

[3] Нажмите кнопку [SETUP].

[4] Повторите шаги [2]-[3] для настройки остальных акустических систем.

Акустическая система	Дисплей	Выбор
Фронтальные AC	«FRNT LRG»	Фронтальные AC большого размера.
	«FRNT NML»	Фронтальные AC среднего размера.
	«FRNT OFF»	Фронтальные AC не подключены.
Центральная AC	«CNTR NML»	Центральная AC среднего размера.
	«CNTR LRG»	Центральная AC большого размера.
	«CNTR OFF»	Центральная AC не подключена.
Тыловые AC	«SURR NML»	Тыловые AC среднего размера.
	«SURR LRG»	Тыловые AC большого размера.
	«SURR OFF»	Тыловые AC не подключены.
Тыловые возвратные AC	«BS LRG»	Тыловая возвратная AC большого размера.
	«BS NML»	Тыловая возвратная AC среднего размера.
	«BS OFF»	Тыловая возвратная AC не подключена.
	«BS L/R» ^{*1}	Подключены левая и правая тыловые возвратные AC.
	«BS MONO» ^{*1}	Подключена только одна тыловая возвратная AC.
Subwoofer re-mix ^{*2}	«RMX ON»	Функция смешивания сигналов включена.
	«RMX OFF»	Функция смешивания сигналов выключена.

^{*1} Выбор этого режима возможен, если выбран режим «BS LRG» или «BS NML».

^{*2} Функция, добавляющая басы других каналов в канал сабвуфера в соответствии с настройкой акустических систем.

[5] Перейдите в режим тестового сигнала «TEST TONE».

- Если Вы хотите выйти из режима настройки, см.<Чтобы выйти из режима настройки> на стр. 19.

Замечания:

- Если сабвуфер не подключен (SUBW OFF), для фронтальных акустических систем автоматически устанавливается режим «FRNT LRG».

- Если выбраны фронтальные акустические системы большого размера «FRNT LRG», звук в сабвуфере будет отсутствовать даже, если он включен (ON). Однако, если вы выберете режим «RMX ON», звук в сабвуфере будет воспроизводиться.

- В стереофоническом режиме звук поступает непосредственно на фронтальные акустические системы.

- Если выбран режим «FRNT NML», режим «CNTR LRG» не может быть выбран.

- Если выбран режим «CNTR NML» или «CNTR OFF», режим «SURR LRG» не может быть выбран.

- Если выбран режим «SURR OFF», тыловые возвратные акустические системы не могут быть выбраны.

- Режим «BS LRG» может быть выбран только, когда выбран режим «SURR LRG».

- Если выбран режим «BS MONO», сигнал тылового возвратного канала будет поступать только на гнездо SURROUND BACK L.

Настройка уровней звучания акустических систем («TEST TONE»)

С позиции прослушивания Вы можете отрегулировать уровни звучания всех акустических систем. Необходимо установить одинаковый уровень звучания каждой акустической системы.

[1] Обратитесь к разделу <Переключение в режим настройки> (стр.19) и выберите «TEST TONE».

[2] При помощи кнопок [MULTI CONTROL] со стрелами вверх/вниз выберите режим «AUTO» или «MANUAL».

Дисплей	Выбор
«AUTO»	Тестовый сигнал последовательно воспроизводится в акустических системах (по 2 секунды в каждой).
«MANUAL»	Тестовый сигнал будет последовательно воспроизводиться в выбранной акустической системе.

[3] Нажмите кнопку [SETUP].

[4] Отрегулируйте уровень звучания акустической системы.

Если вы выбрали режим «AUTO»:

Когда Вы услышите тестовый сигнал в акустической системе, которую Вы хотите настроить, при помощи кнопок [MULTI CONTROL] со стрелами вверх/вниз отрегулируйте громкость звучания тестового сигнала. Когда Вы закончите настройку, нажмите кнопку [SETUP].

Если Вы выбрали режим «MANUAL»:

При помощи кнопок [MULTI CONTROL] со стрелами вверх/вниз отрегулируйте громкость звучания тестового сигнала и нажмите кнопку [SETUP]. Тестовый сигнал начнет звучать в следующей акустической системе.

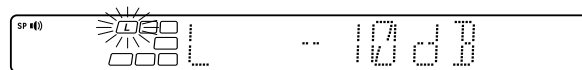

[5] Перейдите в режим ввода расстояния до акустических систем.

- Если Вы хотите выйти из режима настройки, см.<Чтобы выйти из режима настройки> на стр. 19.

Ввод расстояния до акустических систем («DISTANCE»)

При помощи этой функции Вы можете установить расстояние от каждой акустической системы до позиции прослушивания.

[1] Измерьте расстояние от позиции прослушивания до каждой акустической системы, округлите измеренное значение и запишите в места, выделенные почеркиванием.

Фронтальная левая АС (L) - _____ футов (метров)
Центральная АС (C) - _____ футов (метров)
Фронтальная правая АС (R) - _____ футов (метров)
Тыловая правая АС (RS) - _____ футов (метров)
Тыловая правая возвратная АС (BS) - _____ футов (метров)
Тыловая левая возвратная АС (BS) - _____ футов (метров)
Тыловая левая АС (LS) - _____ футов (метров)
Сабвуфер (SW) - _____ футов (метров)

* Этот канал может быть выбран только, если при настройке акустических систем был выбран режим «BS MONO».

[2] Обратитесь к разделу <Переключение в режим настройки> (стр.19) и выберите «DISTANCE».

[3] При помощи кнопок [MULTI CONTROL] со стрелами вверх/вниз введите расстояние до фронтальных акустических систем.

- Настройка начинается с левой фронтальной акустической системы.

Индикатор состояния входного канала

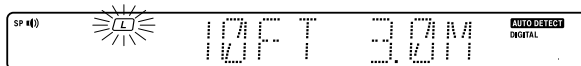

[4] Нажмите кнопку [SETUP].

[5] Повторите шаги [3]-[4], чтобы ввести расстояние до каждой из указанных выше акустической системы.

[6] Перейдите в режим настройки уровня звучания канала низкочастотных эффектов «LFE LVL».

- Если Вы хотите выйти из режима настройки, см.<Чтобы выйти из режима настройки> на стр.19.

Уровень звучания канала низкочастотных эффектов («LFE LVL»)

Сигнал низкочастотных эффектов используется исключительно для усиления звучания низких частот при воспроизведении сигналов Dolby Digital и DTS.

[1] Обратитесь к разделу <Переключение в режим настройки> (стр.19) и выберите «DISTANCE».

[2] При помощи кнопок [MULTI CONTROL] со стрелами вверх/вниз отрегулируйте величину уровня звучания канала низкочастотных эффектов.

- Регулировка уровня осуществляется в диапазоне от 0 дБ до -10 дБ с шагом изменения 1 дБ.



[3] Нажмите кнопку [SETUP].

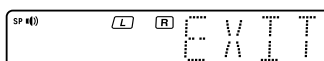

- Настройка будет закончена, когда на дисплее появится индикатор «EXIT» (ВЫХОД).

[4] Чтобы выйти из режима настройки, нажмите кнопку [SETUP].

Обычное воспроизведение

Подготовка к воспроизведению

Перед воспроизведением необходимо выполнить некоторые предварительные процедуры.

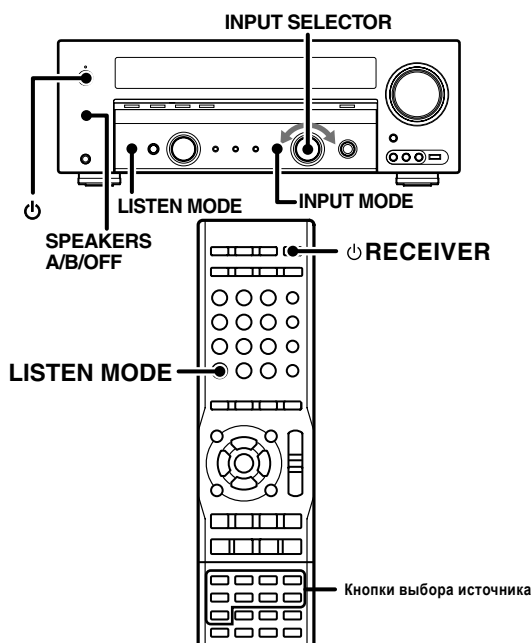

Включение ресивера

- [1] Включите питание подключенных компонентов.
- [2] Включите питание ресивера, нажав кнопку [RECEIVER].

Выбор акустических систем (только с лицевой панели ресивера)

Нажатием на кнопку [SPEAKERS A/B/OFF] Вы можете включить или выключить акустические системы.

Когда включены акустические системы, светится индикатор акустических систем.

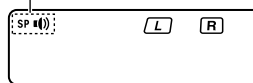

Если выбраны акустические системы, подключенные к гнездам SPEAKER B, на дисплее светится индикатор «SPEAKERS B».

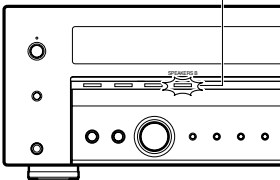

Замечания:

- Для стереофонического воспроизведения отключайте (OFF) акустические системы. Если Вы вновь включите акустические системы, при поступлении цифрового сигнала останется включенным стереофонический режим прослушивания.
- Если выбран входной режим «6CH INPT», акустические системы SPEAKERS B не могут быть выбраны.

Выбор входного режима (только с лицевой панели ресивера)

Если Вы выбрали устройство, подключенное к гнездам цифрового входа DIGITAL IN (CD/DVD, VIDEO2 и DVD/6CH INPUT), убедитесь в том, что выбранный входной режим соответствует типу используемого аудиосигнала.

[1] При помощи ручки [INPUT SELECTOR] выберите «CD/DVD», «VIDEO2» или «DVD/6CH».

[2] Нажмите кнопку [INPUT MODE].

Каждое нажатие на кнопку приводит к выбору режима в следующем порядке:

- F-AUTO ¹ (цифровой или аналоговый вход)
- D-MANUAL (цифровой вход)
- 6CH INPT ^{2,3} (вход DVD/6CH)
- ANALOG ¹ (аналоговый вход)

¹ Режим, установленный по умолчанию.

² Режим «6CH INPT» может быть выбран только, когда на ресивере выбран вход DVD/6CH.

³ Этот режим не может быть выбран во время воспроизведения в режиме DTS.

Полностью автоматический режим («F-AUTO»):

Ресивер автоматически определяет цифровой или аналоговый входной сигнал. Во время воспроизведения ресивер автоматически выберет входной режим и режим прослушивания в соответствии с типом входного сигнала (Dolby Digital, DTS или PCM) и настройками акустических систем. Как правило, используется полностью автоматический режим F-AUTO.

В этом режиме на дисплее светится индикатор «AUTO DETECT». При поступлении цифрового сигнала также загорается индикатор «DIGITAL».

Индикаторы «AUTO DETECT» и «DIGITAL»

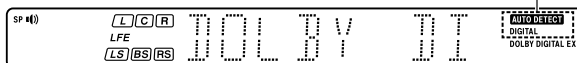

Цифровой ручной режим («D-MANUAL»):

На некоторых дисках могут возникать пропуски звука даже, если выбран режим «F-AUTO». Для таких дисков выбирайте режим «D-MANUAL». В этом режиме обработка входного сигнала ускоряется, благодаря фиксации режима прослушивания и минимизации пропусков звука во время воспроизведения диска.

Если воспроизведение звука остановится в середине изменения входного сигнала, нажмите кнопку [LISTEN MODE].

6-канальный вход («6CH INPT»):

Выбирайте этот режим для воспроизведения DVD-проигрывателя, подключенного к гнездам DVD/6CH IN.

Аналоговый вход («ANALOG»):

Выбирайте этот режим при воспроизведении аналоговых сигналов, поступающих с кассетной деки, видеомagneтофона или электропроигрывателя.

Замечание:

- Если Вы нажмете кнопку [INPUT MODE] слишком быстро, звук может не воспроизводиться. Вновь нажмите кнопку [INPUT MODE].

Прослушивание источников звука

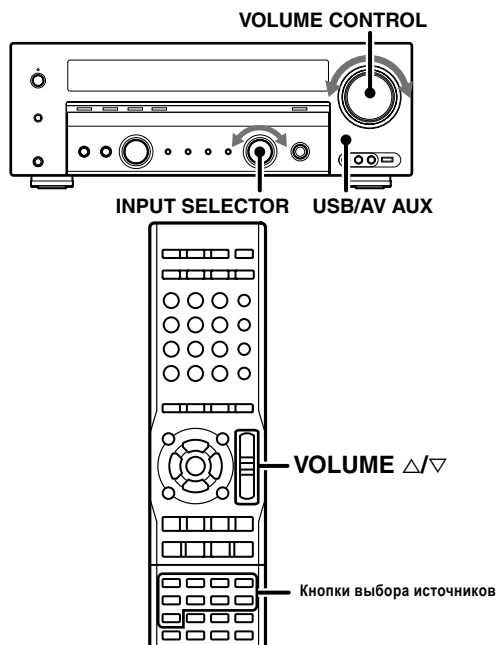

[1] Выберите источник звука, который Вы хотите прослушать.

Выбор с пульта дистанционного управления:

Для выбора источников звучания используйте кнопки выбора источников.

На пульте дистанционного управления располагаются следующие кнопки выбора источников звучания:

- [TUNER] (прием радиостанции диапазонов FM/AM)
- [CD/DVD]
- [MD/TAPE]
- [VIDEO1]
- [VIDEO2]
- [DVD/6CH]
- [AUX]
- [AV AUX]
- [USB]

Выбор с лицевой панели ресивера:

Для выбора источников звука используйте ручку [INPUT SELECTOR].

Поворот ручки [INPUT SELECTOR] приводит к выбору источников звука в следующем порядке:

- (1) Тюнер (прием радиостанции диапазонов FM/AM)
- (2) «CD/DVD»
- (3) «MD/TAPE»
- (4) «VIDEO1»
- (5) «VIDEO2»
- (6) «DVD/6CH»
- (7) «AUX»

Для выбора источников звука USB или AV AUX используйте кнопку [USB/AV AUX].

- (1) «USB»
- (2) «AV AUX»

[2] Переключите выбранный источник звука в режим воспроизведения.

[3] Используя ручку [VOLUME CONTROL] или кнопки [VOLUME] со стрелками вверх/вниз, отрегулируйте громкость звучания.

Прослушивание музыки в режиме PURE AUDIO MODE

Этот режим предназначен для прослушивания источников звука в режиме высококачественного стереофонического звучания.

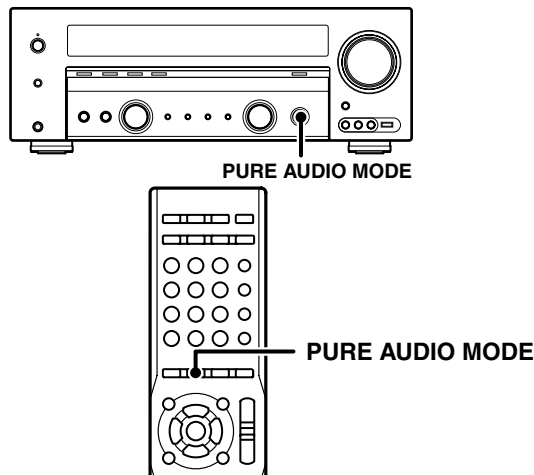

[1] Выберите музыкальный источник, который Вы хотите прослушать.

[2] Переключите выбранный источник в режим воспроизведения.

[3] Нажмите кнопку [PURE AUDIO MODE].

- В режиме PURE AUDIO MODE устанавливается стереофонический режим прослушивания.

- Загорится индикатор PURE AUDIO MODE, дисплей будет выключен и на экране телевизора будет отсутствовать изображение.



Чтобы отключить режим PURE AUDIO MODE

Вновь нажмите кнопку [PURE AUDIO MODE].

- Режим PURE AUDIO MODE также будет отключен, если Вы измените режим прослушивания. См. «Воспроизведение в режимах объемного звучания» на стр.30.

Замечания:

- Если выбран входной режим «6CH INPT», режим прослушивания не изменится. См.раздел «Выбор входного режима» на стр.22.
- После того, как Вы отключите режим PURE AUDIO MODE, при поступлении цифрового сигнала останется активным стереофонический режим прослушивания.

Управление USB-устройством

Через этот ресивер могут быть воспроизведены аудиофайлы (файлы форматов MP3, WMA и AAC), записанные на USB-устройство. Дополнительная информация о совместимых USB-устройствах и аудиофайлах приведена на стр.26 в разделе <Совместимые USB-устройства и файлы>.

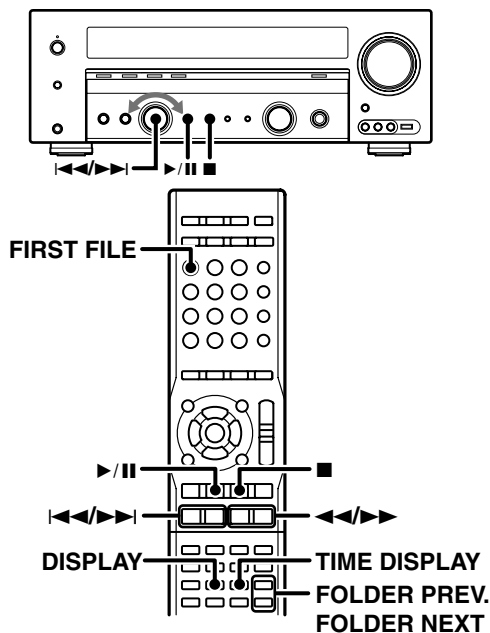

Подготовка

- Подключите USB-устройство к разъему USB на лицевой панели.
- Выберите USB-устройство в качестве источника сигнала - стр.23.

Воспроизведение

Нажмите кнопку [>||].

- На дисплее будет отображен номер файла, который изменится на время воспроизведения.

Дисплей номера файла



Дисплей времени воспроизведения

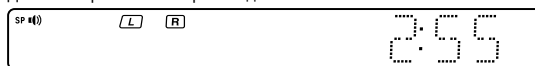

- Если Вы остановите воспроизведение или выберете другой источник, ресивер запомнит последний воспроизводившийся файл.

Пауза воспроизведения

Нажмите кнопку [>||].

- Повторное нажатие на кнопку [>||] приводит к возобновлению воспроизведения.
- На дисплее будет отображено время воспроизведения.

Прекращение воспроизведения

Нажмите кнопку остановки [■].

- На дисплее будет отображено время воспроизведения.

Ускоренное прослушивание вперед и назад (выполняется только с пульта ДУ)

Для ускоренного прослушивания назад или вперед нажимайте кнопку [<<] или [>>].

- Продолжайте удерживать кнопку в нажатом состоянии до тех пор, пока не найдете нужную точку. Воспроизведение будет возобновлено после того, как Вы отпустите нажатую кнопку.
- На дисплее будет отображено время воспроизведения.

Пропуск файлов

Нажимайте кнопку [<<] или [>>].

- На дисплее будет отображен номер файла, который изменится на время воспроизведения.
- Если во время воспроизведения текущего файла Вы нажмете кнопку [<<] один раз, воспроизведение будет возобновлено с начала текущего файла.

Переход на первый файл (выполняется только с пульта ДУ)

Нажмите кнопку [FIRST FILE].

- На дисплее будет отображен номер файла, который изменится на время воспроизведения.

Пропуск папки (выполняется только с пульта ДУ)

Чтобы выбрать предыдущую папку, нажмите кнопку [FOLDER PREV.].

Для того, чтобы выбрать следующую папку, нажмите кнопку [FOLDER NEXT].

- Воспроизведение начнется автоматически.

Отображение информации тэгов (выполняется только с пульта ДУ)

Во время воспроизведения файлов, содержащих такую информацию, как названия треков, Вы можете отобразить эту информацию.

Нажимайте кнопку [DISPLAY].

Отображаемая информация изменяется следующим образом:

Дисплей Информация

- «TITLE» Название воспроизводимого файла.
- «ARTIST» Имя исполнителя файла.
- «ALBUM» Название альбома, файл из которого воспроизводится.

- Выбранная информация пролистывается на дисплее справа налево.
- Если информация тэгов отсутствует, на дисплее будет отображено сообщение «NO TITLE».

Отображение времени воспроизведения (выполняется только с пульта ДУ)

Нажмите кнопку [TIME DISPLAY].

- На дисплее будет отображено воспроизведенное время текущего файла.
- Повторное нажатие на кнопку [TIME DISPLAY] приводит к отображению номера файла.

Замечание:

- Если воспроизведение невозможно, на дисплее появится предупредительное сообщение. Подробная информация о каждом сообщении приведена в разделе <Список сообщений USB-устройства> на стр.42.

Совместимые USB-устройства и файлы

USB-устройство

- Совместимое USB-устройство

Цифровые аудиопроигрыватели и проигрыватели на флэш-памяти, которые работают, как устройства хранения класса mass storage.

Максимальный ток потребления не должен превышать 500 мА.

- Файловая система

совместимых USB-устройств

FAT16, FAT32

- Используемая память

FAT32: 256 МБ и более

FAT16: 128 МБ и более

- Подкласс

SCSI

- Ограничения структуры для файлов и папок

Максимальное количество уровней вложения папок: 8

Максимальное количество папок: 700

Максимальное количество файлов: 65535

Замечания:

- Создавайте резервные копии аудиофайлов, используемых на USB-устройстве. В зависимости от условий эксплуатации USB-устройства эти файлы могут быть стерты.

Корпорация Kenwood не несет никакой ответственности за любые проблемы, вызванные стиранием сохраненной информации.

- Использование несовместимого USB-устройства может привести к неправильному воспроизведению или работе дисплея во время воспроизведения аудиофайлов.

Даже, если Вы используете USB-устройство, соответствующее указанному выше характеристикам, в зависимости от типа или состояния USB-устройства аудиофайлы могут воспроизводиться неправильно.

Аудиофайлы

- Воспроизводимые аудиофайлы

MP3 (.mp3), WMA (.wma), AAC (.m4a)

- Воспроизводимые MP3-файлы

Формат: MPEG1 Audio Layer 3, MPEG 2 Audio LSF (низкая частота дискретизации) Layer 3

Расширение имен файлов: «.mp3»

Битрейт (MPEG1 Audio Layer 3): 32/ 40/ 48/ 56/ 64/ 80/ 96/ 112/ 128/ 160/ 192/ 224/ 256/ 320 kbps/VBR

Битрейт (MPEG 2 Audio LSF Layer 3): 8/ 16/ 24/ 32/ 40/ 48/ 56/ 64/ 80/ 96/ 112/ 128/ 144/ 160 kbps/VBR

Частота дискретизации (MPEG1 Audio Layer 3): 32/ 44.1/ 48 кГц

Частота дискретизации (MPEG 2 Audio LSF Layer 3): 16/ 22.05/ 24 кГц

- Воспроизводимые WMA-файлы

Формат: Файл, соответствующий спецификациям Windows Media Audio 9.2.

Расширение имен файлов: «.wma»

Битрейт: (CBR) 48 - 320 kbps, (VBR) Peak 384 kbps

Частота дискретизации: 32/ 44.1/ 48 кГц

- Воспроизводимые AAC-файлы

Формат: MPEG-4/AAC LC (низкая сложность), MPEG-2/AAC LC (низкая сложность)

Расширение имен файлов: «.m4a»

Битрейт: 8 - 320 kbps

Частота дискретизации: 8/ 11.025/ 12/ 16/ 22.05/ 24/ 32/ 44.1/ 48 кГц

Замечания:

- Файлы WMA, которые не могут быть воспроизведены на этом ресивере: WMA 9 series Professional, WMA 9 series Voice, WMA 9 series Lossless.

- Файлы WMA, защищенные функцией защиты от копирования, не могут быть воспроизведены.

- Этот ресивер может быть несовместим с обновленными форматами сжатия и дополнительными характеристиками.

- Этот ресивер позволяет отображать ID3-теги следующих версий: 1.0/ 1.1/ 2.2/ 2.3

Настройка звучания

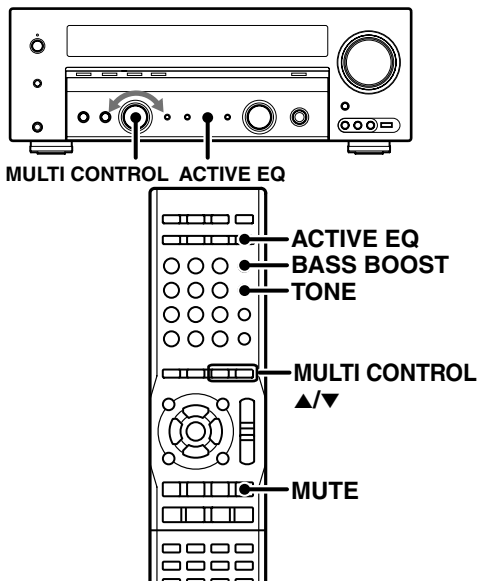

Настройка тембров звучания (выполняется только с пульта ДУ)

Вы можете отрегулировать качество звучания, если ресивер находится в стереофоническом режиме PCM или аналоговом стереофоническом режиме.

- Нажатием на кнопку [TONE] выберите режим регулировки тембров Tone.
- При помощи кнопок [MULTI CONTROL] со стрелами вверх/вниз включите (TONE ON) или выключите (TONE OFF) регулировку тембров.

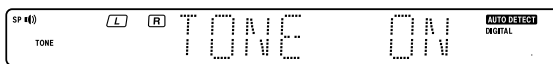

- Когда включена регулировка тембров (TONE ON), нажатием на кнопку [TONE] выберите частоты, которые Вы хотите настроить.

«BASS»: Выбирайте этот режим для настройки низкочастотного диапазона звука (диапазон устанавливаемых значений: от -10 до +10 (с шагом 2)).

«TREB»: Выбирайте этот режим для настройки высокочастотного диапазона звука (диапазон устанавливаемых значений: от -10 до +10 (с шагом 2)).



- При помощи кнопок [MULTI CONTROL] со стрелами вверх/вниз отрегулируйте качество звучания.

- Если включен режим ACTIVE EQ, выключите его (OFF), а затем настройте тембры звучания.

- Нажмите кнопку [TONE].

Усиление низкочастотного звука, выполняемое «одним касанием» (BASS BOOST) (выполняется только с пульта ДУ)

Приведенная ниже процедура может быть использована, если ресивер находится в стереофоническом режиме PCM или аналоговом стереофоническом режиме.

Нажмите кнопку [BASS BOOST].

- Чтобы выбрать максимальное усиление низких частот (+10 дБ), нажмите кнопку один раз.

- Автоматически будет включена (ON) функция регулировки тембров TONE.

- Эта кнопка не функционирует, когда ресивер находится в режимах регулировки качества звучания или эффектов объемного звучания.

- Если включен режим ACTIVE EQ, выключите его (OFF) и воспользуйтесь функцией BASS BOOST.

Чтобы отключить функцию усиления низких частот

Нажмите кнопку [BASS BOOST] еще раз.

Отключение звука (выполняется только с пульта ДУ)

Чтобы отключить звук акустических систем, нажмите кнопку [MUTE].

Начнет мигать индикатор «MUTE».

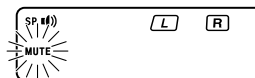

Отмена отключения звука

Нажмите кнопку [MUTE] еще раз, чтобы отключить индикатор «MUTE».

- Функция отключения звука также может быть отменена изменением уровня громкости.

Режим ACTIVE EQ

Включив во время воспроизведения в системе Dolby Digital и DTS систему ACTIVE EQ, Вы можете добиться более впечатляющего звукового эффекта. Этот режим доступен только, если ресивер находится в стереофоническом режиме PCM или аналоговом стереофоническом режиме.

Нажатием на кнопку [ACTIVE EQ] Вы можете выбрать следующие режимы:

ACTIVE EQ MUSIC: Эффективен при прослушивании музыки.

ACTIVE EQ CINEMA: Эффективен при просмотре фильмов.

ACTIVE EQ GAME: Эффективен при использовании игровых приставок.

ACTIVE EQ OFF: Функция ACTIVE EQ выключена.

- Функция ACTIVE EQ не будет доступна, если включены режимы REC MODE, AUTO TUNING или PRESET MEMORY, а также во время воспроизведения сигнала LPCM с частотой дискретизации 96 кГц.

Светится индикатор ACTIVE EQ.

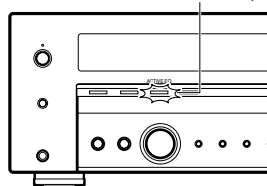

Эффекты объемного звучания

Режимы объемного звучания

Этот ресивер поддерживает различные режимы прослушивания, которые позволяют Вам добиться улучшенного качества объемного звучания при прослушивании различных видеоисточников. Перед тем, как начать прослушивание в режимах объемного звучания, правильно выполните настройку акустических систем в соответствии с разделом, приведенным на странице 18.

Ниже приведено расположение акустических систем для следующих 5.1-канальных систем объемного звучания:

- Dolby Digital
- Dolby Pro Logic II
- DTS
- Режим DSP
- DVD 6-канальный

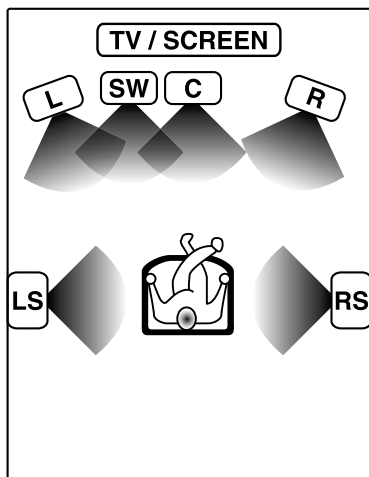

Ниже приведено расположение акустических систем для следующих 7.1-канальных систем объемного звучания:

- Dolby Pro Logic IIx
- Neo:6

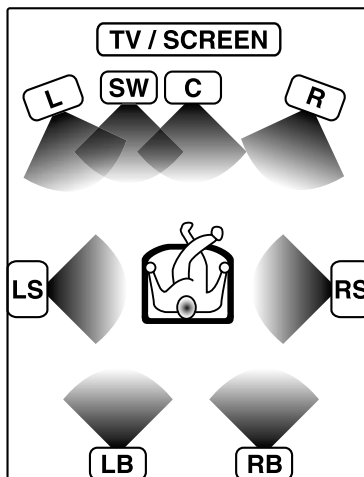

- L : Фронтальная левая акустическая система
- SW : Сабвуфер
- C : Центральная акустическая система
- R : Фронтальная правая акустическая система
- LS : Тыловая левая акустическая система
- RS : Тыловая правая акустическая система
- BS : Тыловая возвратная акустическая система
- LB : Тыловая левая возвратная акустическая система
- RB : Тыловая правая возвратная акустическая система

Ниже приведено расположение акустических систем для следующих 6.1-канальных систем объемного звучания:

- Dolby Digital EX
- DTS-ES
- Neo:6

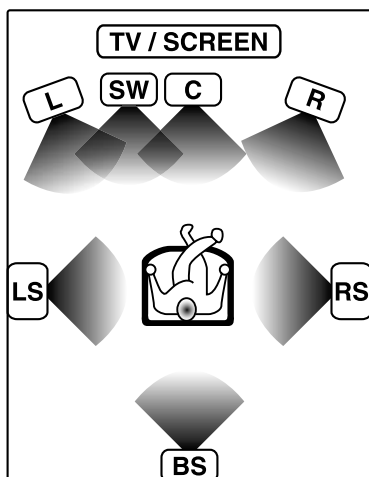

Изготовлено по лицензии Dolby Laboratories. «Dolby», «Pro Logic» и знак «двойное D» являются торговыми марками фирмы Dolby Laboratories.

«DTS», «DTS-ES» и «Neo:6» являются зарегистрированными торговыми марками DTS, Inc.

Digital Surround
ES® | Neo:6®

Режим Dolby Digital

Dolby Digital представляет собой совершенную и удобную технологию кодирования/декодирования звука. Технология Dolby Digital позволяет воспроизводить монофонический, стереофонический (двухканальный) или звук до 5.1-канального (многоканальный дискретный звук).

В режиме 5.1-канального объемного звучания три фронтальных канала (левый/центральный/правый) качественно и чисто воспроизводят диалоги и точно позиционируют экранные звуки, в то время, как две тыловые акустические системы (тыловая левая и тыловая правая) создают объемный звук и погружают Вас в этот звук. Канал низкочастотных эффектов LFE создает реалистичное звучание взрывов и прочих эффектов.

Великолепная эффективность кодирования технологии Dolby Digital и ее способность воспроизводить высококачественный многоканальный дискретный звук, не ухудшая качества изображения, сделали эту технологию стандартом звука на DVD-дисках во всем мире.

- Звуковая информация, содержащаяся в каждом из 6 доступных каналов, является распознаваемой и независимой друг от друга. Эти 6 каналов описываются, как 5.1-канальная система, т.к. фронтальные (левый и правый), центральный и тыловой каналы являются полнодиапазонными (от 3 Гц до 20 Гц), а канал низкочастотных эффектов (LFE) воспроизводит звуки с частотами от 3 Гц до 120 Гц.

Режим Dolby Digital EX

Технология Dolby Digital EX является следующим шагом развития 5.1-канальной технологии Dolby Digital. В технологии Dolby Digital EX добавляется дополнительный центральный тыловой канал (воспроизводящийся через одну или две акустические системы) для улучшения пространственной детализации звука и улучшения эффекта объемного звучания.

Оригинальные фильмы, записанные с использованием системы Dolby Digital Surround EX (киноверсии), несут закодированный дополнительный канал объемного звука как на DVD-дисках, так и в 5.1-канальных трансляциях и телепрограммах. Используя этот ресивер, Вы можете прослушивать звуковые дорожки Surround EX в исходном виде, что усиливает реализм, создаваемый дополнительным каналом объемного звучания.

Режим Dolby Pro Logic II

Технология Dolby Pro Logic II преобразовывает любой высококачественный стереофонический (двухканальный) звук фильмов или музыки в 5 каналов звучания полнодиапазонного объемного звука. Являясь матричной технологией декодирования объемного звука, технология Dolby Pro Logic II обнаруживает изменения направления, которые естественным образом возникают в стереофоническом сигнале, и использует эти элементы для создания 5-канального объемного звука. Технология Dolby Pro Logic II полностью совместима с технологией Dolby Pro Logic. Dolby Pro Logic II обеспечивает оптимальное звучание в 5.1-канальных домашних кинотеатрах для тысяч видеокассет и телепрограмм, записанных в 4-канальном режиме Dolby Surround (технология декодирования, предшествовавшая Dolby Pro Logic). (Режим объемного звучания Dolby Pro Logic II Movie)

Технология Dolby Pro Logic II позволяет игровым видеоприставкам кодировать 5-канальный звук в стереофонический сигнал без виртуального воздействия на процессор игровой приставки, а это значит, что все дополнительные звуки не будут замедлять игру. (Режим объемного звучания Dolby Pro Logic II Game).

Технология Dolby Pro Logic II вдохнет новую жизнь в Вашу коллекцию компакт-дисков. Воспроизводите музыкальные диски через домашний кинотеатр и Вы услышите потрясающий, естественный звук с новой глубиной и детализацией. Ваши диски будут звучать, как новые ремастерованные диски. (Режим объемного звучания Dolby Pro Logic II Music).

Режим Dolby Pro Logic IIx

Технология Dolby Pro Logic IIx преобразовывает любой стереофонический или 5.1-канальный звуковой сигнал в шести- или семиканальный, полнодиапазонный объемный звук, создавая великолепное поле объемного звучания.

Три режима прослушивания Movie (кинофильмы), Music (музыка) или Game (игра) позволяют Вам настраивать звук в соответствии с возникающими требованиями. Например, в режиме Game сигналы специальных эффектов направляются в каналы объемного звучания для создания более драматичного и более полного впечатления. Режим Music позволяет использовать три дополнительных характеристики звучания:

- Параметр Dolby Center Width (Ширина в центре) позволяет регулировать баланс звучания левой-центральной-правой акустических систем.

- Параметр Dolby Panorama (Панорама) расширяет фронтальное стереофоническое изображение, включая тыловые акустические системы для создания «всеохватывающего» эффекта.

- Параметр Dolby Dimension (Размер) позволяет пользователю постепенно регулировать поле звучания либо в сторону фронтальных, либо в сторону тыловых акустических систем.

Режим звучания DTS

DTS Digital Surround представляет собой стандарт создания 5.1-каналов дискретного цифрового звука в домашних электронных устройствах и программах.

DTS может содержать большой объем информации по сравнению с Dolby Digital и может воспроизводить высококачественный объемный звук. Эти каналы аналогичны 5.1-каналам звука Dolby Digital, но при цифровой записи в этом формате ниже степень сжатия (компрессии) звука. Благодаря этому, может быть воспроизведен насыщенный звук с высоким соотношением сигнал/шум. Кроме того, особенностью системы DTS является великолепный, точный объемный звук с широким динамическим диапазоном и отличным разделением каналов.

В сигнале DTS канал низкочастотных эффектов LFE имеет маркировку «.1».

При поступлении на ресивер сигнала канала LFE на дисплее появляется индикатор «LFE».

Режим звучания DTS-ES

В кинотеатре центральный тыловой канал не является дискретным, но он матрично раскладывается на тыловую левую (LS) и тыловую правую (RS) каналы. Встроенный в звуковую дорожку, этот матричный канал работает во всех звуковых форматах кинотеатров. Корпорация DTS называет этот процесс Extended Surround (Расширенное объемное звучание) или ES.

Режим звучания Neo:6

Технология Neo:6 создает до 6 полнодиапазонных каналов, матрично декодируя стереофонический матричный материал. Пользователи 6.1- и 5.1-канальных систем получают шесть и пять отдельных каналов, соответственно, соответствующих стандартному расположению акустических систем домашнего кинотеатра. (Канал сабвуфера «.1» создается при помощи системы управления низкими частотами ресивера).

Режим Neo:6 обеспечивает оптимальное декодирование матричных звуковых дорожек Extended Surround, а также позволяет генерировать из 5.1-канального звукового материала центральный тыловой канал.

Технология Neo:6 позволяет по отдельности управлять различными звуковыми элементами в пределах канала или каналов и создавать более естественное звучание.

Технология Neo:6 также поддерживает режим Music (музыкальный), который расширяет стереофонические нематричные записи и преобразовывает их в пяти- или шестиканальный звук, не ухудшая качества и целостности оригинальной стереофонической записи.

Режим цифрового процессора сигналов DSP

Режим DSP позволяет Вам создать атмосферу «живого» концерта или концертного зала при прослушивании практически любого источника звука. Эти режимы особенно эффективны при использовании стереофонических источников (проигрывателя компакт-дисков, телевизора и радиоприемника диапазона FM). Во время просмотра концерта или спортивного соревнования попробуйте использовать режимы объемного звучания ARENA, JAZZ CLUB, THEATER, STADIUM или DISCO.

Что такое DSP?

Сокращение DSP означает «Digital Sound Processor» (цифровой процессор сигналов).

Акустические характеристики помещения прослушивания сильно влияют на восприятие звука. Одним из важнейших факторов при этом является реверберация (отражение звука).

В режимах DSP создается реверберация, которая придает звучанию эффект присутствия, не снижая при этом качества звучания оригинального сигнала.

6-канальный режим DVD

Используя DVD-проигрыватель или подобное устройство с 6-канальным (5.1) выходом и данный ресивер, Вы можете наслаждаться многоканальным звуком, записанным на DVD-диске, в полной его красе. Т.к. сигналы источника звучания являются цифровыми и каждый канал подается независимо, качество результирующего звука, ощущение объема и динамический диапазон будут выдающимися.

При выборе 6-канального режима DVD на дисплее отображается индикатор «6CH INPUT».

Замечание:

- LFE - низкочастотные эффекты

Этот канал подает на сабвуфер ненаправленные низкочастотные сигналы для создания более динамичных, низкочастотных эффектов.

Информация об индикаторах режима объемного звучания

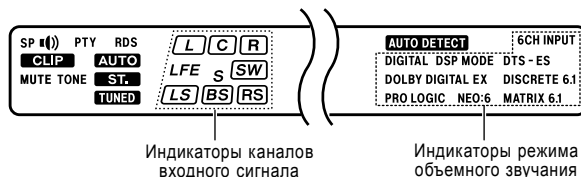

Индикаторы каналов входного сигнала

Эти индикаторы показывают каналы, содержащиеся во входном сигнале. Обратите внимание, что индикаторы каналов входного сигнала не показывают канал режима прослушивания.

Если был настроен уровень звучания канала низкочастотных эффектов, на дисплее будет светиться индикатор «LFE». См. раздел «Уровень звучания канала низкочастотных эффектов («LFE LVL»)» на стр.21.

Если компонент объемного звука состоит из одного канала, на дисплее светится индикатор «S».

Индикатор режима объемного звучания

Светится индикатор выбранного режима объемного звучания. При поступлении на вход цифрового сигнала также начинает светиться индикатор «DIGITAL».

Воспроизведение в режимах объемного звучания

В соответствии с воспроизводимым источником сигнала выберите режим прослушивания.

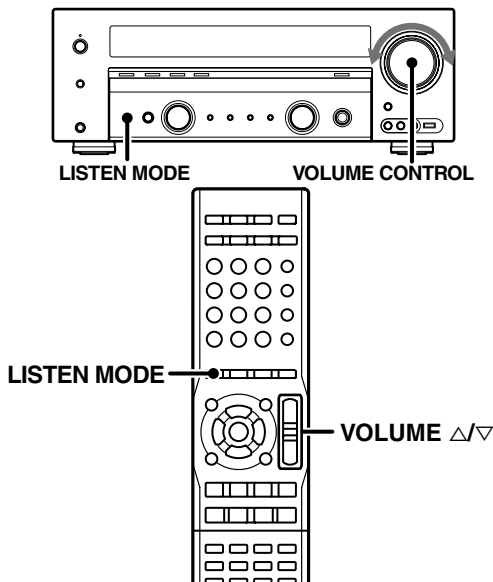

Подготовка

- Включите все необходимые устройства.
- Выполните процедуру настройки акустических систем, описанную в разделе «Параметры акустических систем» на стр.18.
- Выберите источник сигнала, который Вы хотите прослушивать в режиме объемного звучания.
- Воспользовавшись кнопкой INPUT MODE, выберите входной режим (аналоговый или цифровой) для источника, который хотите прослушивать. (Выбор аналогового входа при воспроизведении источников, закодированных в системе DTS, приводит к возникновению шумов (помех).) - стр.22.

[1] Включите источник изображения (звука) на воспроизведение.

[2] Нажатием на кнопку [LISTEN MODE] выберите нужный режим прослушивания.

Параметры режима прослушивания сохраняются индивидуально для каждого входа (источника звучания). Если установлен автоматический цифровой входной режим (светится индикатор AUTO DETECT), ресивер автоматически осуществляет выбор оптимального режима прослушивания, основываясь на типе входного сигнала и настройках акустических систем.

Каждое нажатие на кнопку [LISTEN MODE] приводит к выбору режима в порядке, описанном далее.

Если на вход поступает сигнал Dolby Digital:

- «DOLBY DIGITAL»: Режим объемного звучания Dolby Digital (Светится индикатор DOLBY DIGITAL).
- «DOLBY DIGITAL + PLIIx MOVIE»: Режим объемного звучания Dolby Digital + Pro Logic IIX Movie. (Светятся индикаторы DOLBY DIGITAL и PRO LOGIC).
- «DOLBY DIGITAL + PLIIx MUSIC»: Режим объемного звучания Dolby Digital + Pro Logic IIX Music. (Светятся индикаторы DOLBY DIGITAL и PRO LOGIC).
- «DOLBY DIGITAL EX»: Режим объемного звучания Dolby Digital EX (Светится индикатор DOLBY DIGITAL EX).
- «PL IIX MOVIE» *: Режим MOVIE в режиме объемного звучания Pro Logic IIX (Светятся индикаторы DOLBY DIGITAL и PRO LOGIC).

- «PL IIX MUSIC» *: Режим MUSIC в режиме объемного звучания Pro Logic IIX (Светятся индикаторы DOLBY DIGITAL и PRO LOGIC).
- «PL IIX GAME» *: Режим GAME в режиме объемного звучания Pro Logic IIX (Светятся индикаторы DOLBY DIGITAL и PRO LOGIC).
- «PL II MOVIE» *: Режим MOVIE в режиме объемного звучания Pro Logic II (Светятся индикаторы DOLBY DIGITAL и PRO LOGIC).
- «PL II MUSIC» *: Режим MUSIC в режиме объемного звучания Pro Logic II (Светятся индикаторы DOLBY DIGITAL и PRO LOGIC).
- «PL II GAME» *: Режим GAME в режиме объемного звучания Pro Logic II (Светятся индикаторы DOLBY DIGITAL и PRO LOGIC).
- «PRO LOGIC»: Режим объемного звучания Pro Logic (Светятся индикаторы DOLBY DIGITAL и PRO LOGIC).
- «STEREO»: Стереофонический режим (Светится индикатор «DOLBY DIGITAL»).

* Доступны только, когда на вход поступает 2-канальный сигнал.

Когда выбран режим «Dolby Digital EX»:

По дисплею справа налево пробегает сообщение «DOLBY DIGITAL EX».

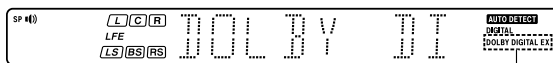

Светится индикатор «DOLBY DIGITAL EX».

Если на вход поступает сигнал DTS:

- «DTS+NEO6 CINEMA»: Режим объемного звучания DTS + Neo:6 Cinema. (Светятся индикаторы DTS и Neo:6).
- «DTS-ES MATRIX 6.1»: Режим объемного звучания DTS-ES MATRIX 6.1. (Светятся индикаторы DTS-ES и MATRIX 6.1).
- «DTS-ES DISCRETE 6.1»: Режим объемного звучания DTS-ES DISCRETE 6.1. (Светятся индикаторы DTS-ES и DISCRETE 6.1).
- «DTS»: 5.1-канальный режим объемного звучания DTS. (Светится индикатор DTS).
- «STEREO»: Стереофонический режим (Светится индикатор «DTS»).

Когда выбран режим «DTS»:

По дисплею справа налево пробегает сообщение «DTS».

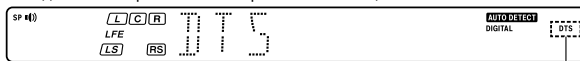

Светится индикатор «DTS».

Если поступает аналоговый или цифровой сигнал (кроме сигналов DOLBY DIGITAL или DTS):

- «PL IIX MOVIE»: Режим MOVIE в режиме объемного звучания Pro Logic IIX (Светится индикатор PRO LOGIC).
- «PL IIX MUSIC»: Режим MUSIC в режиме объемного звучания Pro Logic IIX (Светится индикатор PRO LOGIC).
- «PL IIX GAME»: Режим GAME в режиме объемного звучания Pro Logic IIX (Светится индикатор PRO LOGIC).
- «PL II MOVIE»: Режим MOVIE в режиме объемного звучания Pro Logic II (Светится индикатор PRO LOGIC).
- «PL II MUSIC»: Режим MUSIC в режиме объемного звучания Pro Logic II (Светится индикатор PRO LOGIC).
- «PL II GAME»: Режим GAME в режиме объемного звучания Pro Logic II (Светится индикатор PRO LOGIC).
- «PRO LOGIC»: Режим объемного звучания Pro Logic (Светится индикатор PRO LOGIC).
- «NEO6 CINEMA»: Режим CINEMA в режиме объемного звучания Neo:6. (Светится индикатор Neo:6).
- «NEO6 MUSIC»: Режим MUSIC в режиме объемного звучания Neo:6. (Светится индикатор Neo:6).
- «ARENA»: Режим DSP ARENA (Арена) (Светится индикатор DSP MODE).
- «JAZZ CLUB»: Режим DSP JAZZ CLUB (Джаз-клуб) (Светится индикатор DSP MODE).
- «THEATER»: Режим DSP THEATER (Кинотеатр) (Светится индикатор DSP MODE).
- «STADIUM»: Режим DSP STADIUM (Стадион) (Светится индикатор DSP MODE).
- «DISCO»: Режим DSP DISCO (Дискотека) (Светится индикатор DSP MODE).
- «STEREO»: Стереофонический режим

[3] Отрегулируйте громкость звучания.

Замечания

- В зависимости от типа сигнала или настроек акустических систем некоторые режимы прослушивания не могут быть выбраны.
- После начала воспроизведения звук может прерваться, т.к. выполняется подтверждение источника в качестве источника сигнала Dolby Digital.
- Для того, чтобы применять режим объемного звучания Dolby Digital Surround (а также все остальные режимы прослушивания) во время использования одного компонента, используйте источник сигнала, совместимый с форматом Dolby Digital.
- Если сигнал Dolby Digital или DTS содержит количество каналов, которое больше количества каналов, которые могут быть воспроизведены через ресивер при установленных настройках, будет выполнено микширование (смешивание) каналов для соответствия количеству доступных каналов.
- Некоторые диски, совместимые с Dolby Digital Surround EX, не содержат идентификационных сигналов. По этой причине ресивер может не распознать систему Dolby Digital EX, когда выбран режим «F-AUTO». В этом случае выберите режим прослушивания «DOLBY DIGITAL EX».

Воспроизведение сигналов LPCM с частотой дискретизации 96 кГц

Этот ресивер позволяет воспроизводить сигналы LPCM с частотой дискретизации 96 кГц. Для воспроизведения DVD-дисков, записанных с частотой дискретизации 96 кГц, выберите режим прослушивания «STEREO».

- В режиме «F-AUTO» автоматически устанавливается стереофонический режим прослушивания «STEREO».
- Если выбран входной режим «D-MANUAL» (нестереофонический режим прослушивания), на дисплее появится индикатор «FS 96kHz» и звук в акустических системах будет отсутствовать. Чтобы активизировать акустические системы (и выбрать стереофонический режим прослушивания), нажмите кнопку [LISTEN MODE].

6-канальное воспроизведение DVD-дисков

Используя DVD-проигрыватель или подобное устройство с 6-канальным (5.1) выходом и этот ресивер, Вы можете наслаждаться многоканальным звуком, записанным на DVD-диске, в его полной красе.

Также допустимо подключение DVD-проигрывателя, который может декодировать сигнал объемного звучания самостоятельно.

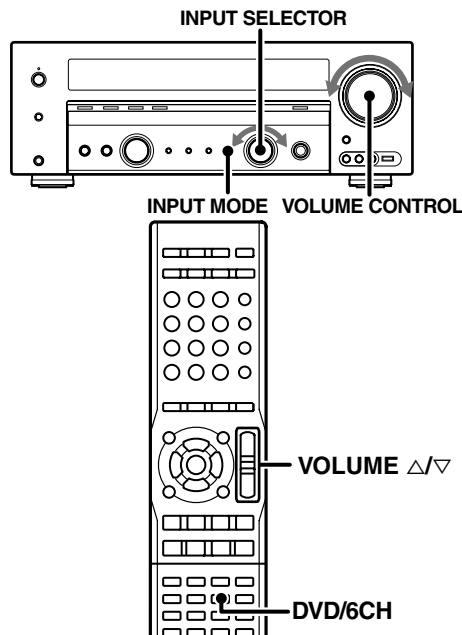

Подготовка

- Подключите Ваш DVD-проигрыватель к гнездам DVD/6CH INPUT Вашего ресивера.
- Включите все используемые компоненты.
- Выполните настройку параметров акустических систем, как описано на странице 18.

- [1] Выберите в качестве источника звучания «DVD/6CH».
- [2] Нажатием на кнопку [INPUT MODE] выберите «6CH INPT».
- [3] Переключите DVD-проигрыватель в режим воспроизведения.
- [4] Отрегулируйте громкость звучания.

Замечания:

- Вы не можете отрегулировать громкость звучания или качество звучания ([SETUP], [SOUND], [LISTEN MODE], [ACTIVE EQ] и [TONE]) отдельных каналов, когда ресивер находится в режиме 6CH INPUT. Отрегулируйте громкость при помощи органов управления на DVD-проигрывателе. Для получения дополнительной информации обратитесь к инструкции по эксплуатации DVD-проигрывателя.
- Во время использования активного сабвуфера Вы можете выполнить регулировку громкости при помощи регулятора громкости на сабвуфере.

Прслушивание радиостанций

В памяти ресивера могут быть сохранены до 40 станций фиксированной настройки, которые впоследствии могут быть включены «одним касанием» (нажатием на одну кнопку). Радиостанции могут быть классифицированы, как станции системы радиоданных RDS, а также обычные радиостанции. Информация о прослушивании или сохранении станций системы радиоданных RDS приведена в разделе «Использование системы радиоданных RDS».

Настройка обычных радиостанций

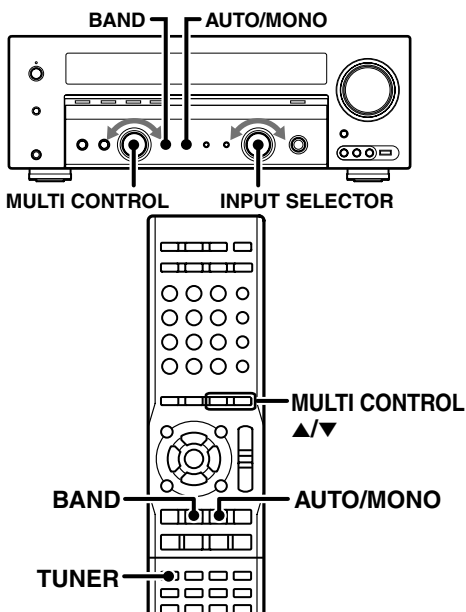

[1] С помощью кнопки [TUNER] выберите тюнер.

[2] Воспользовавшись кнопкой [BAND], выберите нужный частотный диапазон. Каждое нажатие на кнопку приводит к переключению между диапазонами FM и AM.

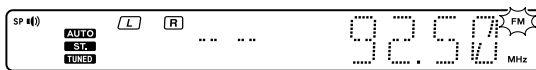

[3] Используя кнопку [AUTO/MONO], выберите нужный режим настройки.

Каждое нажатие на кнопку приводит к переключению между режимами автоматической (светится индикатора AUTO) и ручной (индикатор AUTO не светится) настройки.

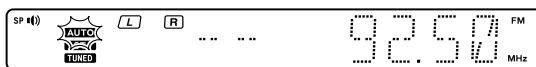

- Обычно выбирают режим AUTO. Если уровень сигнала радиостанций мал или присутствуют избыточные шумы, переключитесь в режим ручной настройки. (В режиме ручной настройки стереофонические программы будут приниматься в монофоническом режиме).

[4] При помощи кнопок [MULTI CONTROL] со стрелами вверх/вниз или кнопок [TUNING <</>] настройтесь на нужную радиостанцию.

При приеме стереофонических станций светится индикатор «ST.».

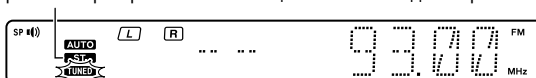

Использование системы радиоданных RDS

RDS представляет собой систему, транслирующую полезную информацию (в форме цифровых данных) вместе с обычным вещательным сигналом радиостанций диапазона FM. Тюнеры и ресиверы, предназначенные для приема сигналов RDS, могут извлекать информацию из вещательного сигнала для использования различных функций, таких как автоматическое отображение названия станции.

Перед использованием функций системы RDS необходимо выполнить процедуру автоматического сохранения станций системы RDS в памяти, описанную на стр.33.

Функции системы RDS:

Функция автоматического сохранения станций фиксированной настройки системы RDS (RDS AUTO MEMORY)

С помощью этой функции Вы можете сохранить в памяти ресивера до 40 станций системы RDS. Если в памяти станций фиксированной настройки было сохранено менее 40 радиостанций системы RDS, в оставшиеся ячейки памяти будут сохранены обычные станции диапазона FM.

Отображение названия радиостанции (PS)

На дисплее автоматически отображается название принятой радиостанции.

Поиск по типу программы PTY

Автоматическая настройка на радиостанцию, которая в настоящий момент осуществляет вещание программы определенного типа (жанра).

Функция радиотекста RT

Если Вы нажмете кнопку [DISPLAY], на дисплее появится информация радиотекста, которая транслируется на некоторых радиостанциях. Если трансляция радиотекста не осуществляется, на дисплее появится индикатор «NO RT» или «RT ----». Когда осуществляется прием радиостанции системы RDS, на дисплее светится индикатор «RDS».

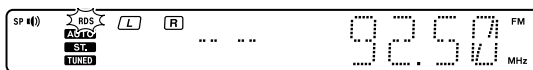

Замечание:

- Возможно, что в некоторых странах или регионах некоторые функции системы RDS не поддерживаются или имеют другие обозначения.

Автоматическое сохранение станций фиксированной настройки системы RDS (RDS Auto Memory)

С помощью этой функции Вы можете автоматически сохранить в памяти ресивера до 40 станций фиксированной настройки системы RDS. Чтобы использовать функцию поиска по типу программы РТУ, Вы должны сохранить в памяти станции фиксированной настройки, воспользовавшись функцией RDS Auto Memory.

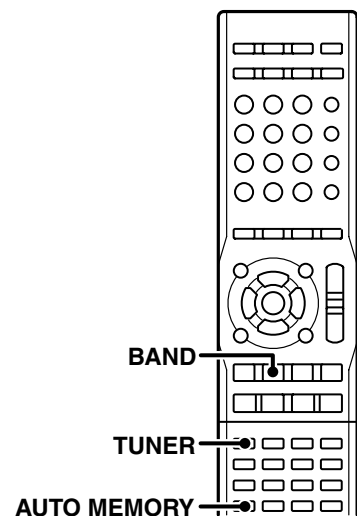

- [1] При помощи кнопки [TUNER] выберите режим тюнера.
- [2] Нажатием на кнопку [BAND] выберите частотный диапазон «FM».
- [3] Нажмите кнопку [AUTO MEMORY].

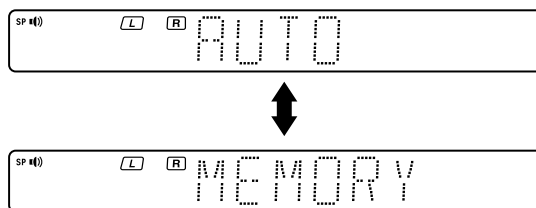

- Через несколько минут радиостанции системы RDS будут сохранены в памяти по очереди, начиная с номера 01 (в памяти могут быть сохранены до 40 станций фиксированной настройки).
- Радиостанции, ранее сохраненные в памяти, в зависимости от обстоятельств могут быть заменены на станции системы RDS, т.е. если функция RDS AUTO MEMORY найдет 15 станций системы RDS, эти станции будут сохранены под номерами 01-15 станций фиксированной настройки.

Сохранение станций фиксированной настройки вручную

При сохранении станций фиксированной настройки с помощью функции RDS Auto Memory настройка и сохранение начинается с номера 1, причем первыми обрабатываются радиостанции системы RDS. Если Вы хотите вручную сохранить станции фиксированной настройки, сначала проведите автоматическое сохранение станций системы RDS, а затем вручную сохраните прочие радиостанции.

См. раздел <Автоматическое сохранение станций фиксированной настройки системы RDS (RDS Auto Memory)>.

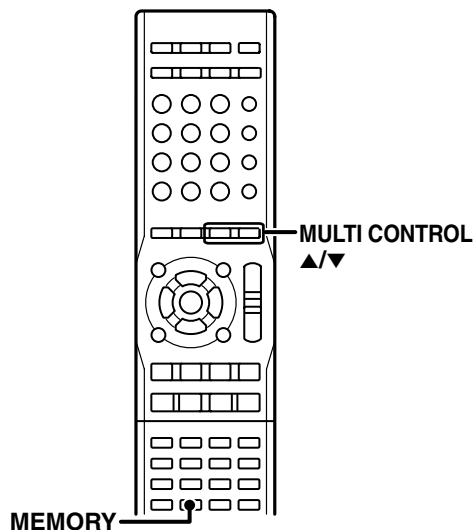

- [1] Настройтесь на радиостанцию, которую Вы хотите сохранить в памяти.
- [2] Во время прослушивания радиостанции нажмите кнопку [MEMORY].

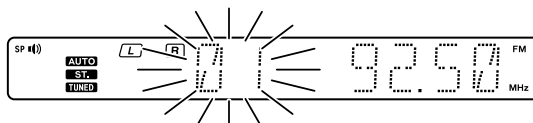

Выполните шаг [3] в течение 20 секунд.
(Если пройдет больше 20 секунд, нажмите кнопку [MEMORY] еще раз).

- [3] При помощи кнопок [MULTI CONTROL] со стрелами вверх/вниз выберите номер станции фиксированной настройки (1-40).

[4] **Вновь нажмите кнопку [MEMORY], чтобы подтвердить установку.**

- Повторите шаги [1], [2], [3] и [4] для сохранения в памяти каждой нужной вам радиостанции.
- Если станция сохраняется в ячейке памяти, которая уже занята, ранее сохраненная станция будет стерта.

Включение станций фиксированной настройки



[1] Нажав кнопку TUNER, выберите тюнер в качестве источника звучания.

[2] Нажатием на цифровые кнопки выберите нужную станцию фиксированной настройки (до 40).

Нажимайте цифровые кнопки в следующем порядке:

Для выбора станции №15 нажимайте кнопки [+10], [5].

Для выбора станции №20 нажимайте кнопки [+10], [+10], [0].

- Если при вводе двузначного номера Вы допустили ошибку, нажмите кнопку [+10] несколько раз, чтобы вернуться к исходному дисплею, и повторите ввод номера.



Номер станции фиксированной ячейки памяти

Последовательный выбор сохраненных станций (P.CALL)

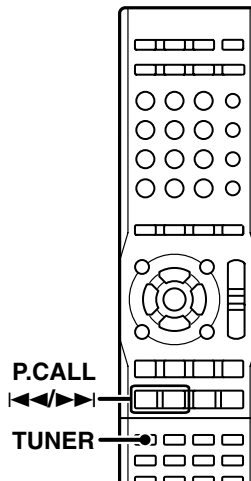

[1] Нажатием на кнопку TUNER выберите тюнер в качестве источника звучания.

[2] Нажатием на кнопки [P.CALL <</>] выберите нужную станцию.

- Каждое нажатие на кнопку приводит к переходу на следующую (предыдущую) станцию фиксированной настройки.

- Если Вы будете удерживать кнопку [P.CALL >>] или [P.CALL <<] в нажатом состоянии, каждая станция будет прослушиваться в течение 0,5 секунды.

Настройка по типу программы (PTY)

Эта функция позволяет Вам переключить тюнер в режим автоматического поиска станций, которые в настоящий момент осуществляют вещание типа программы (жанра), который Вы хотите прослушивать.

При некоторых условиях приема поиск по типу программы может занимать более минуты.

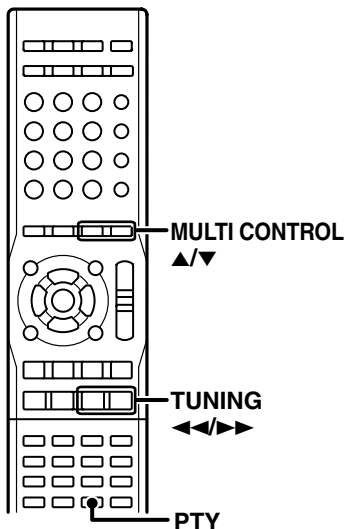

Подготовка

- Выполните процедуру автоматического сохранения станций фиксированной настройки системы RDS.
- Выберите частотный диапазон FM.
- Настройтесь на радиостанцию системы RDS.

[1] Чтобы включить режим поиска по типу программы, нажмите кнопку [PTY].



Когда будет принята радиостанция системы RDS, на дисплее будет отображен индикатор типа программы. Если информация PTY не доступна или настроенная станция не относится к системе RDS, на дисплее появится сообщение «NONE».

[2] Во время свечения индикатора «PTY» при помощи кнопки [MULTI CONTROL] со стрелками вверх/вниз или кнопка [TUNING <</>] выберите нужный тип программы.

Тип программы	Индикатор	Тип программы	Индикатор
Поп-музыка	POP M	Погода	WEATHER
Рок-музыка	ROCK M	Финансы	FINANCE
Легкая музыка	EASY M	Детские программы	CHILDREN
Легкая клас. музыка	LIGHT M	Социальные программы	SOCIAL
Серьезная клас. музыка	CLASSICS	Религия	RELIGION
Прочая музыка	OTHER M	Звонки слушателей	PHONE IN
Новости	NEWS	Путешествия	TRAVEL
Политика	AFFAIRS	Свободное время	LEISURE
Информация	INFO	Джаз	JAZZ
Спорт	SPORT	Музыка кантри	COUNTRY
Образование	EDUCATE	Этническая музыка	NATION M
Драматическое искусство	DRAMA	Старые мелодии	OLDIES
Культура, религия	CULTURE	Народная музыка	FOLK M
Наука	SCIENCE	Документальные программы	DOCUMENT
Различные программы	VARIED		

[3] Нажмите кнопку [PTY], чтобы начать поиск по выбранному типу программы.

Пример: Поиск радиостанций, транслирующих рок-музыку
Дисплей во время поиска



Дисплей типа программы

Дисплей после приема радиостанции



Дисплей названия станции

- Звук не воспроизводится, пока мигает индикатор «PTY».
- Если поиск выбранного типа программы невозможен, появится индикатор «NO PROG» и через несколько секунд дисплей вернется в предыдущий режим.

Выбор другого типа программы

Повторите шаги [1], [2] и [3].

Использование кнопки DISPLAY

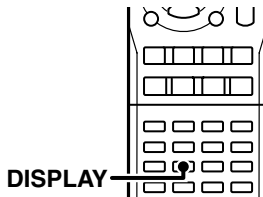

Изменение содержимого дисплея осуществляется нажатием на кнопку [DISPLAY].

Каждое нажатие на кнопку [DISPLAY] приводит к изменению дисплея в следующем порядке:

- (1) Индикатор названия станции (PS)
- (2) Дисплей радиотекста (RT)
- (3) Индикатор частоты настройки

(1) Индикатор названия станции (PS):

При приеме радиостанции системы RDS на дисплее автоматически отображается название радиостанции. Если информация PS не передается, на дисплее появится индикатор «NO PS».



(2) Дисплей радиотекста (RT):

Текст, сопровождающий вещание радиостанции, во время приема будет отображаться на дисплее. Если информация радиотекста отсутствует, на дисплее появится индикатор «NO RT» или «RT- - -».



(3) Индикатор частоты настройки:

На дисплее отображается частота настройки принятой радиостанции.

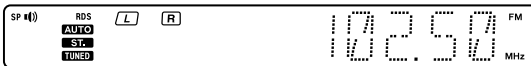

Выбор режима записи при записи цифрового источника звука (выполняется только с лицевой панели ресивера)

При записи многоканального цифрового источника звука мы рекомендуем правильно устанавливать режим записи, чтобы цифровые сигналы правильно преобразовывались в 2-канальный аналоговый выходной сигнал. Обычно для записи используется автоматический режим записи «A-REC».

Однако, на некоторых дисках часто возникают пропуски звука. На таких дисках необходимо использовать режим «M-REC» (запись вручную).

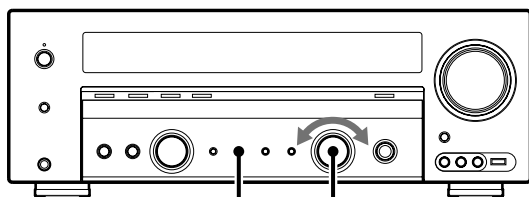

AUTO/MONO INPUT SELECTOR

[1] При помощи ручки [INPUT SELECTOR] выберите источник сигнала («CD/DVD», «DVD/6CH» или «VIDEO 2»), который Вы хотите записать.

[2] Переключите кассетную деку или MD-рекордер в режим записи.

[3] Чтобы выбрать режим записи при поступлении цифрового входного сигнала, на 2-3 секунды нажмите кнопку [AUTO/MONO].

- Режим записи отключен: Режим записи с цифрового входа выключен.

- Режим «A-REC»: Цифровые входные сигналы (DTS, Dolby Digital или PCM) идентифицируются автоматически и преобразуются в стереофонические сигналы, которые могут быть записаны.

- Режим «M-REC»: Тип входного сигнала будет установлен в момент активизации этого режима.

- Когда выбран режим «M-REC», цифровой входной сигнал преобразовывается в стереофонический сигнал. Но, если цифровой сигнал будет изменен на другой сигнал, на выходе звуковой сигнал будет отсутствовать.

- Если выбран режим A-REC, цифровой входной сигнал будет преобразовываться в стереофонические сигналы даже, если изменится цифровой сигнал.

- Если во время записи в режиме «A-REC» будет изменен цифровой режим, звук источника сигнала может кратковременно прерваться.

Для режима «A-REC»:

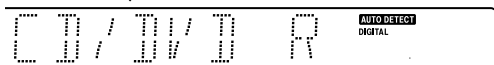

Для режима «M-REC»:

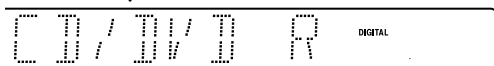
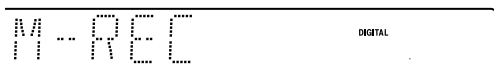

[4] Переключите источник сигнала в режим воспроизведения, а затем начните запись.

- Если из-за изменения входного сигнала воспроизведение звука будет прекращено в середине, нажмите кнопку [AUTO/MONO].

Запись звука (аналоговые источники)

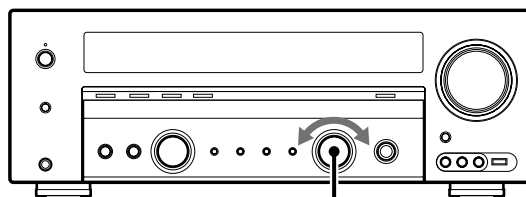

INPUT SELECTOR

[1] При помощи ручки [INPUT SELECTOR] выберите источник (отличный от «MD/TAPE»), который Вы хотите записать.

[2] Переключите кассетную деку или MD-рекордер в режим записи.

[3] Включите воспроизведение, а затем начните запись.

Запись видеоизображения

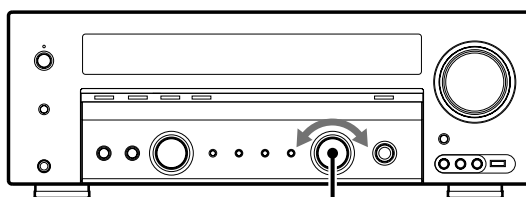

INPUT SELECTOR

[1] При помощи ручки [INPUT SELECTOR] выберите источник видеосигнала (отличный от «VIDEO 1»), который Вы хотите записать.

[2] Переключите видеомаягнитофон, подключенный к гнезду VIDEO 1, в режим записи.

- Для записи цифрового источника сигнала выберите режим записи (REC MODE). См.раздел <Выбор режима записи при записи цифрового источника звука>.

[3] Начните воспроизведение, а затем включите режим записи.

- Запись не может быть выполнена правильно при использовании некоторых видеоносителей. Это вызвано системой защиты от копирования.

Дополнительные настройки

Точная настройка звучания

Во время прослушивания в режиме объемного звучания Вы можете выполнить настройку следующих параметров звучания.

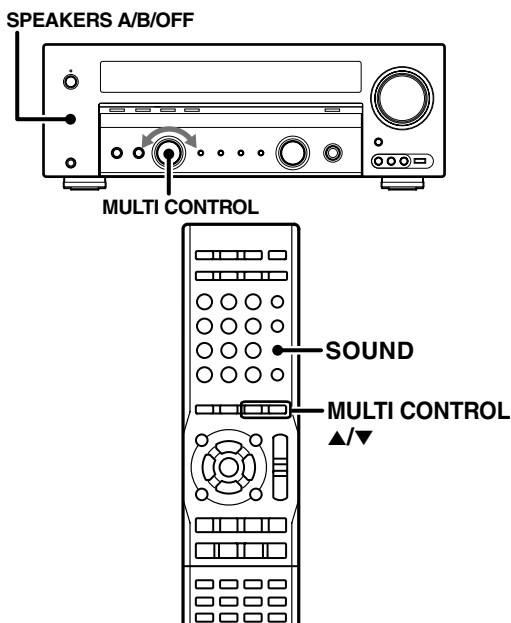

[1] Нажимайте кнопку [SOUND] до тех пор, пока на дисплее не будет отображен нужный Вам параметр.

Каждое нажатие на кнопку приводит к выбору параметров в следующем порядке. Обратите внимание на то, что в некоторых режимах определенные параметры не отображаются.

«С» (регулировка уровня звучания центральной АС, диапазон регулировки: от -10 дБ до +10 дБ)

«RS» (регулировка уровня звучания правой тыловой АС, диапазон регулировки: от -10 дБ до +10 дБ)

«RB» * (регулировка уровня звучания тыловой возвратной АС правого канала, диапазон регулировки: от -10 дБ до +10 дБ)

«BS» * (регулировка уровня звучания тыловой возвратной АС левого канала, диапазон регулировки: от -10 дБ до +10 дБ)¹

«LB» * (регулировка уровня звучания тыловой возвратной АС левого канала, диапазон регулировки: от -10 дБ до +10 дБ)

«LS» (регулировка уровня звучания левой тыловой АС, диапазон регулировки: от -10 дБ до +10 дБ)

«SW» (регулировка уровня звучания сабвуфера, диапазон регулировки: от -10 дБ до +10 дБ)

«INPUT» (регулировка уровня входного сигнала, устанавливаемые значения: -6, -3, 0)²

«NIGHT» (включение/выключение полуночного режима, варианты: ON (ВКЛ), OFF (ВЫКЛ))³

«PANORAMA» (включение/выключение режима Panorama, варианты: ON (ВКЛ), OFF (ВЫКЛ))⁴

«DIMENSION» (настройка размеров)⁴

«CENTER WIDTH» (ширина центрального поля звучания)

Название источника сигнала: Выход из режима настройки.

* Параметры «RB» и «LB» могут быть выбраны только, когда во время настройки акустических систем выбран режим «BS L/R». Параметр «BS» может быть выбран только, если в настройках акустических систем выбран режим «BS MONO».

¹ Настройка действует временно только для текущего выбранного источника звучания. Стандартное значение восстанавливается автоматически, если Вы выключите ресивер или измените источник звучания.

² Только в аналоговом режиме.

³ Только в режимах Dolby Digital и DTS.

⁴ Только в режимах Pro Logic II Music и Pro Logic IIx Music

[2] При помощи кнопок [MULTI CONTROL] со стрелами вверх/вниз установите нужное значение выбранного параметра.

Настройка уровней звучания акустических систем

В зависимости от свойств каждого диска уровень звучания нужных каналов звучания может быть точно отрегулирован (настроен).

Эта настройка действует временно только для текущего выбранного входа. После выключения ресивера или выбора другого входа (источника сигнала) автоматически будет восстановлено исходное значение уровня звучания.

[1] Нажатием на кнопку [SOUND] отобразите на дисплее индикатор акустической системы, которую Вы хотите настроить («С», «RS», «RB», «BS», «LB», «LS» или «SW»).

[2] При помощи кнопок [MULTI CONTROL] со стрелами вверх/вниз отрегулируйте уровень звучания акустических систем.

Регулировка уровня входного сигнала (только для аналоговых источников)

Если уровень входного сигнала аналогового источника звука слишком высок, начнет мигать индикатор ограничения CLIP. В этом случае отрегулируйте уровень входного сигнала.



[1] Нажатием на кнопку [SOUND] отобразите на дисплее индикатор «INPUT».



[2] При помощи кнопок [MULTI CONTROL] со стрелами вверх/вниз отрегулируйте уровень входного сигнала.

Ночной режим Midnight (только в режимах Dolby Digital и DTS)

Во время просмотра фильмов в ночное время у Вас может не быть возможности увеличить громкость до нормального уровня. В полномочном режиме выполняется компрессия динамического диапазона предварительно определенных фрагментов звуковой дорожки Dolby Digital и DTS (например, на сценах с внезапным увеличением громкости) для того, чтобы минимизировать разницу в громкости между выбранными и невыбранными фрагментами. Это облегчает прослушивание всей звуковой дорожки даже на пониженной громкости.

[1] Нажатием на кнопку [SOUND] отобразите на дисплее индикатор «NIGHT».

Этот режим может быть выбран только, если в качестве источника звучания установлен «CD/DVD», «DVD/6CH» или «VIDEO 2» и выбран режим прослушивания «DOLBY DIGITAL» или «DTS».

[2] При помощи кнопок [MULTI CONTROL] со стрелами вверх/вниз включите («ON») или выключите («OFF») ночной режим.



- Некоторые источники сигнала Dolby Digital или DTS могут быть несовместимы с ночным режимом.

Режим Panorama (только в режимах Pro Logic IIx Music u Pro Logic II Music)

Если во время прослушивания музыки Вы воспользуетесь режимом Panorama, Вы сможете достичь «всеохватывающего» эффекта звучания.

[1] Нажатием на кнопку [SOUND] отобразите на дисплее сообщение «PANORAMA».

- По дисплею «пробежит» сообщение «PANORAMA».



Сообщение «PANORAMA» «пробежит» справа налево.

[2] При помощи кнопок [MULTI CONTROL] со стрелами вверх/вниз включите или выключите режим PANORAMA.

- «ON»: Режим PANORAMA включен.

- «OFF»: Режим PANORAMA выключен.

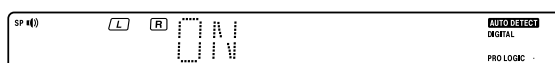

Режим Dimension (только в режимах Pro Logic IIx Music u Pro Logic II Music)

Во время прослушивания музыки Вы можете добиться подходящего баланса звучания всех акустических систем, настроив режим DIMENSION.

[1] Нажатием на кнопку [SOUND] отобразите на дисплее сообщение «DIMENSION».

- По дисплею «пробежит» сообщение «DIMENSION».

[2] При помощи кнопок [MULTI CONTROL] со стрелами вверх/вниз отрегулируйте размер поля звучания (в направлении тыловых или фронтальных акустических систем).

Поле звучания смещено в сторону фронтальных АС

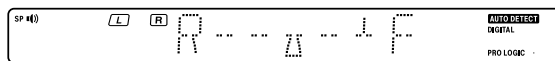

Стандартное поле звучания



Поле звучания смещено в сторону тыловых АС

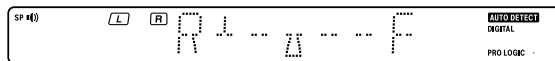

Режим Center Width (только в режимах Pro Logic IIx Music u Pro Logic II Music)

Режим Center Width позволяет Вам наслаждаться улучшенным звучанием при прослушивании музыки через центральный звуковой образ, создаваемый только центральной или левой и правой фронтальными АС, или различными вариациями настроек.

[1] Нажатием на кнопку [SOUND] отобразите на дисплее сообщение «CENTER WIDTH».

- По дисплею справа налево «пробежит» сообщение «CENTER WIDTH».

[2] При помощи кнопок [MULTI CONTROL] со стрелами вверх/вниз отрегулируйте баланс звучания левой-центральной/правой акустических систем.

Центральный звуковой образ прослушивается только через центральную АС.

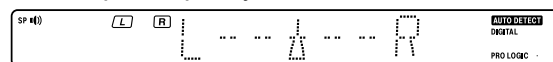

Центральный звуковой образ прослушивается только через левую и правую акустические системы.

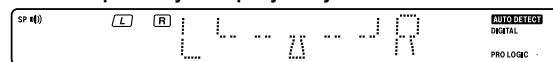

- Во всех остальных положениях центральный звуковой образ от центральной и фронтальных АС может прослушиваться одновременно в различных сочетаниях.

- Если центральная акустическая система выключена, этот режим будет неэффективен.

Дополнительные функции

Удобные функции

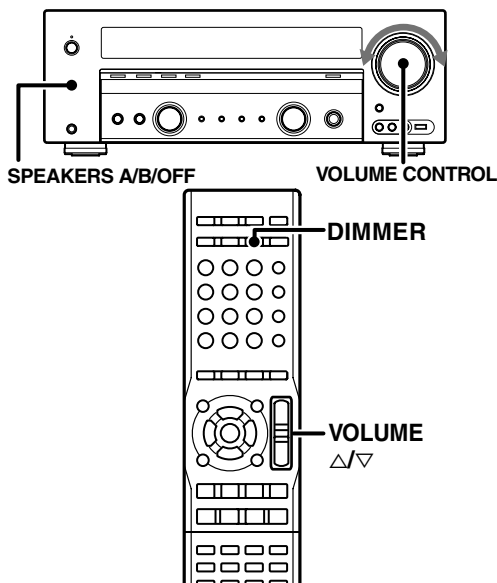

Регулировка яркости свечения дисплея

Функция диммера позволяет Вам выбрать яркость свечения дисплея и индикаторов на этом ресивере. Вы можете найти использование этой функции полезным, если Вы просматриваете фильмы или слушаете музыку в темной комнате.

Нажимайте кнопку [DIMMER].

Каждое нажатие на кнопку DIMMER приводит к выбору одного из трех уровней яркости дисплея. Выберите наиболее удобный уровень яркости.

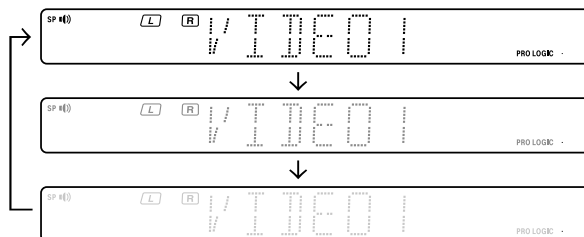

- Доступны 2 уровня яркости свечения светодиодных индикаторов.

Прслушивание в наушниках (только с лицевой панели ресивера)

[1] Используя кнопку [SPEAKERS A/B/OFF], отключите индикатор акустических систем.

Убедитесь в том, что выключен индикатор «SP».

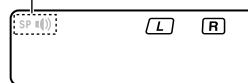

- Если в режиме объемного звучания Вы отключите все акустические системы, режим объемного звучания будет выключен и ресивер переключится в стереофонический режим.

[2] Подключите наушники к гнезду PHONES.

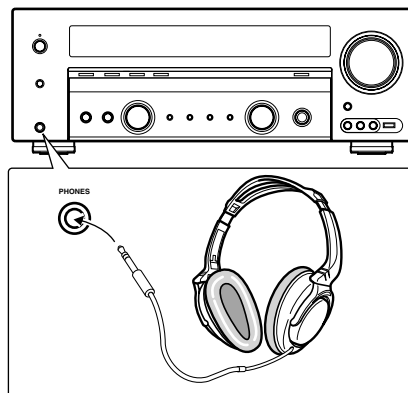

[3] При помощи кнопки [VOLUME] со стрелками вверх/вниз отрегулируйте громкость звучания.

Управление DVD-проигрывателями Kenwood с пульта ДУ

Пульт дистанционного управления этого ресивера может использоваться для управления DVD-проигрывателями Kenwood напрямую, не используя пульты ДУ, поставляемые в комплекте с проигрывателями.

DV-4900, DV-4070B, DV-2070, DV-203, DVF-9010, DVF-K7010, DVF-5010, DVF-R9030, DVF-R7030, DVF-3530, DV-402, DV-5900, DV-5700, DVF-R9050, DVF-J6050, DV-505, DV-503, DV-502, DVF-3550, DVF-3050, DVF-R4050, DVF-605, DV-6050, DVF-R5060, DVF-3060, DVF-3060K, DV-705, DVF-R5070, DVF-3070, DVF-3080, DVF-N7080, DVF-8100, DVF-3200, DVF-3250, DVF-3300, DVF-3400 и DVF-5400.

Как управлять DVD-проигрывателем с пульта ДУ

[1] Чтобы включить DVD-проигрыватель, нажмите кнопку [DVD].

[2] Чтобы активизировать режим управления DVD-проигрывателем, нажмите кнопку [CD/DVD] или [DVD/6CH].

[3] Нажмите нужную кнопку управления DVD-проигрывателем. Для получения более подробной информации прочтите инструкцию по эксплуатации DVD-проигрывателя.

(Чтобы вернуться в режим управления ресивером, нажмите кнопку выбора любого другого источника).

Кнопки управления DVD-проигрывателем

Используя кнопки, приведенные ниже, Вы можете управлять основными функциями DVD-проигрывателя, когда подключен DVD-проигрыватель Kenwood.

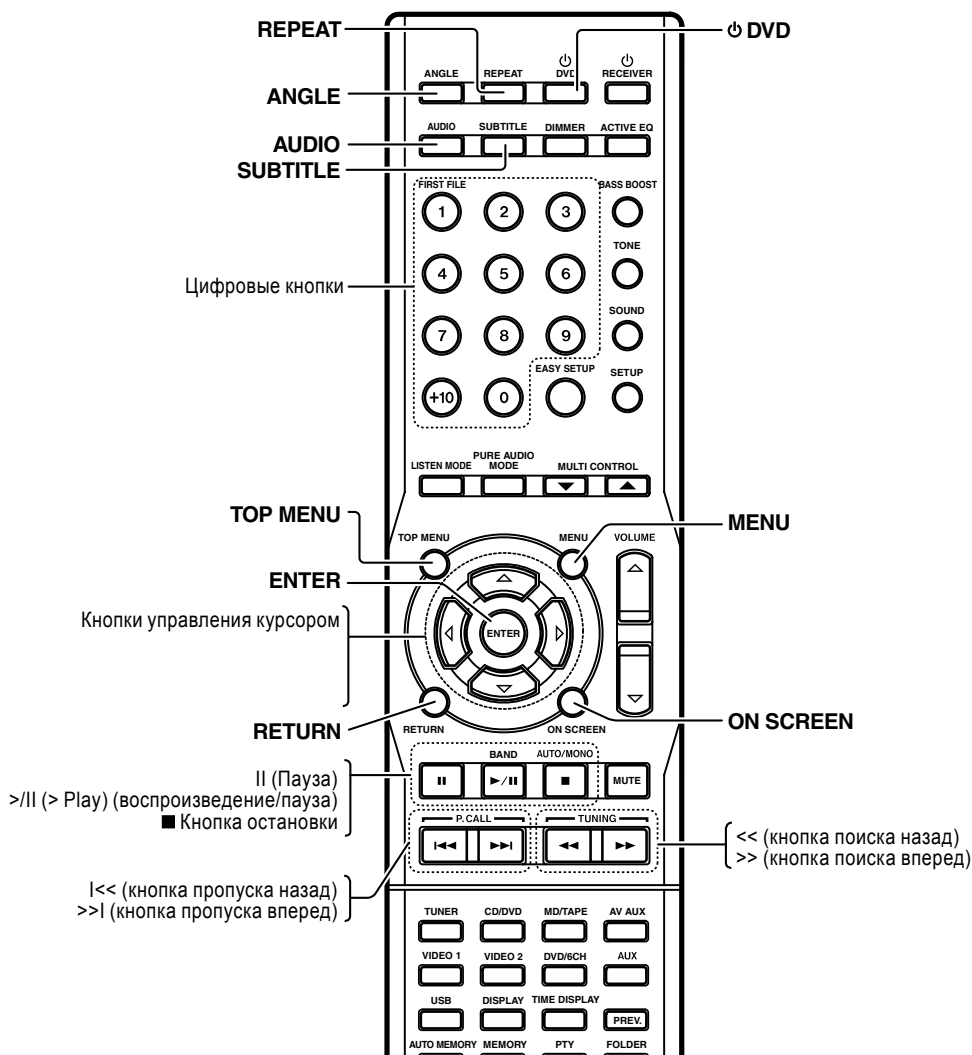

Возможные неисправности

Не всегда сбои в работе ресивера являются признаками неисправности или повреждения системы. В случае возникновения сбоев в работе прежде, чем обратиться в сервисный центр, проверьте приведенные ниже таблицы.

Усилитель

Симптом	Причина	Способ устранения
Нет звука в акустических системах.	Отключены кабели акустических систем. Установлена минимальная громкость. Включена функция MUTE (отключение звука). Отключены (OFF) акустические системы.	Правильно подключите акустические системы в соответствии с разделом <Подключение акустических систем> на стр.14-15. Отрегулируйте громкость звучания. Повторно нажмите кнопку MUTE. Включите (ON) акустические системы.
Мигает индикатор дежурного режима и отсутствует звук.	Короткое замыкание в кабелях подключения акустических систем. Это может быть внутренней неисправностью. Ток потребления подключенного USB-устройства выше допустимого значения.	Отключите питание ресивера, уберите замыкание и вновь включите ресивер. Если после устранения короткого замыкания индикатор дежурного режима продолжит мигать, это может быть связано с внутренней неисправностью ресивера. Выключите ресивер, отключите сетевой кабель и обратитесь в сервисный центр. Отсоедините USB-устройство и вновь включите ресивер.
Звук прослушивается только в одной акустической системе.	Отключены кабели акустических систем. Неправильно настроены акустические системы.	Правильно подключите акустические системы в соответствии с разделом <Подключение акустических систем> на стр.14-15. Правильно настройте акустические системы в соответствии с разделом <Параметры акустических систем> на стр.18.
Нет звука или очень тихий звук в центральной и/или тыловых акустических системах.	Кабели центральной и/или тыловых АС не подключены. Неправильно настроены акустические системы. Не включен режим объемного звучания. Установлены минимальные уровни звучания тыловых и/или центральной АС.	Правильно подключите акустические системы в соответствии с разделом <Подключение акустических систем> на стр.14-15. Правильно настройте акустические системы в соответствии с разделом <Параметры акустических систем> на стр.18. Выберите режим объемного звучания. С помощью тестового сигнала отрегулируйте уровень звучания акустических систем.
При воспроизведении источника сигнала Dolby Digital на DVD-проигрывателе звук отключается сразу же после включения.	Существует множество причин возникновения этой проблемы, зависящих от типа используемого DVD-проигрывателя.	Перед воспроизведением источника сигнала Dolby Digital выберите ручной цифровой режим.
Во время воспроизведения с DVD-проигрывателя отсутствует звук.	Выбран ручной цифровой входной режим.	Нажатием на кнопку [INPUT MODE] выберите полный автоматический режим.
Невозможно выполнение качественной записи с видеосистемы.	Источник видеосигнала защищен от копирования.	Защищенный от копирования источник видеосигнала не может быть записан.
Отсутствует видеобразное изображение.	Включен режим PURE AUDIO MODE.	Выключите режим PURE AUDIO MODE - стр.23.
Выключен дисплей.	Включен режим PURE AUDIO MODE.	Когда включен режим PURE AUDIO MODE, дисплей отключен - стр.23.

Тюнер

Симптом	Причина	Способ устранения
Невозможен прием радиостанций.	Не подключена антенна. Неправильно выбран частотный диапазон. Не настроена нужная радиостанция.	Подключите антенну. Правильно выберите частотный диапазон. Настройтесь на частоту нужной вам станции.
Интерференция волн (помехи).	Помехи от системы зажигания автомобилей. Помехи от электроприборов. Помехи от телевизора, расположенного вблизи ресивера.	Размещайте наружную антенну вдали от дороги. Отключите прибор. Установите ресивер вдали от телевизора.
После нажатия на цифровую кнопку не включается соответствующая станция фиксированной настройки.	Сохраненная станция имеет частоту, которая не может быть настроена. Стерто содержимое памяти ресивера, т.к. сетевой шнур был отключен от сети на слишком долгое время.	Сохраните нужную Вам радиостанцию в памяти. Сохраните все станции фиксированной настройки заново.

Пульт дистанционного управления

Симптом	Причина	Способ устранения
Не работает пульт дистанционного управления.	Пульт дистанционного управления переключен в режим управления DVD-проигрывателем. Разряжены батареи питания. Пульт дистанционного управления находится слишком далеко от основной системы. Угол управления слишком большой или между пультом и системой находится препятствие. Пульт дистанционного управления не переключен в режим управления компонентом, которым Вы хотите управлять.	Нажмите кнопку выбора любого источника, чтобы выбрать соответствующий режим работы. Замените батареи питания. Используйте пульт только в пределах зоны действия - стр.7. Перед использованием пульта нажмите кнопку [CD/DVD] или кнопку [DVD/6CH], чтобы включить режим управления нужным Вам компонентом.

Список сообщений USB-устройства

Если на дисплее появится одно из сообщений, приведенных ниже, воспроизведение подключенного USB-устройства будет невозможно. Попробуйте подключить другое USB-устройство или переписать содержимое USB-устройства и попробовать использовать его еще раз.

Дисплей	Причина
«<NO SUPPORT> DEVICE»	Ресивер не поддерживает устройство, подключенное к разъему USB. Некорректная информация с USB-устройства.
«<NO SUPPORT> PROTOCOL»	Используется протокол, который не поддерживается.
«<NO SUPPORT> FILE SYSTEM»	Используется неподдерживаемая файловая система.
«<NO SUPPORT> SIZE»	Объем памяти слишком мал.
«NO FILE»	Нет файлов, которые могут быть воспроизведены.
«NO PLAY»	Записана неправильная информация. Файл защищен системой DRM (система цифрового управления правами). Файл поврежден. Размер файла слишком большой или слишком маленький.
«NO TITLE»	Нет информации тэга. Тэг не может быть считан.
«ERROR 1»	Ошибка связи между ресивером и USB-устройством.
«ERROR 2»	Повреждена файловая система.
«ERROR 3»	Возникли какие-то проблемы с файлом.

Сброс параметров микрокомпьютера

Если при включенном напряжении питания будет отключен сетевой шнур или возникнут внешние магнитные поля и прочее, может произойти сбой микрокомпьютера. В этом случае проведите следующую процедуру, чтобы сбросить параметры микрокомпьютера и возобновить нормальную работу.

Удерживая в нажатом состоянии кнопку [C], отключите сетевой шнур и вновь подключите его к сетевой розетке.

- Пожалуйста, помните о том, что после сброса параметров микрокомпьютера содержимое памяти будет стерто и будут восстановлены заводские (стандартные) настройки параметров.

Функция хранения параметров в памяти

Пожалуйста, обратите внимание на то, что следующие параметры не стираются из памяти ресивера даже, если сетевой шнур будет отсоединен на 2 дня.

- Выбранный вход (источник звучания)
- Уровень громкости
- Уровни сигналов BASS, TREBLE, INPUT
- Состояние регулятора тембров (включен/выключен)
- Режим ACTIVE EQ
- Уровень яркости свечения дисплея
- Параметры акустических систем
- Настройки звучания (уровень входного сигнала, режим Midnight, режим Panorama, режим Dimension, режим Center Width)
- Режим прослушивания
- Настройки тюнера

Информация о контакт-очистителях

Не используйте контакт-очистители, т.к. это может привести к возникновению неисправностей. Будьте особенно осторожны при использовании чистящих средств, содержащих масло, т.к. такие вещества могут привести к деформации пластиковых компонентов.

Чистка корпуса ресивера

Если лицевая панель или корпус ресивера загрязнены, проводите их чистку с помощью мягкой, сухой ткани. Не используйте для чистки агрессивные чистящие средства, такие как алкоголь, растворитель для красок, бензин или керосин, т.к. это может привести к обесцвечиванию корпуса.

Технические характеристики

Секция усилителя (AUDIO)

Номинальная выходная мощность в стереофоническом режиме звучания	
KRF-V7200D: (63 Гц - 20 кГц, ОГИ 0,7%, на 6 Ом)	100 Вт + 100 Вт
KRF-V6200D: (63 Гц - 12,5 кГц, ОГИ 0,7%, на 6 Ом)	100 Вт + 100 Вт
Эффективная выходная мощность в стереофоническом режиме звучания	
RMS (1 кГц, ОГИ 10%, 6 Ом)	120 Вт + 120 Вт
Эффективная мощность в режиме объемного звучания	
Фронтальный канал (1 кГц, ОГИ 0,7%, 6 Ом, управление одним каналом)	100 Вт + 100 Вт
(1 кГц, ОГИ 10%, 6 Ом, управление одним каналом)	120 Вт + 120 Вт
Центральный канал (1 кГц, ОГИ 0,7%, 6 Ом, управление одним каналом)	100 Вт
(1 кГц, ОГИ 10%, 6 Ом, управление одним каналом)	120 Вт
Тыловой канал (1 кГц, ОГИ 0,7%, 6 Ом, управление одним каналом)	100 Вт + 100 Вт
(1 кГц, ОГИ 10%, 6 Ом, управление одним каналом)	120 Вт + 120 Вт
Тыловой возвратный канал (только для KRF-V7200D) (1 кГц, ОГИ 0,7%, 6 Ом, управление одним каналом)	100 Вт
(1 кГц, ОГИ 10%, 6 Ом, управление одним каналом)	120 Вт
Общие гармонические искажения	
KRF-V7200D	0,02% (1 кГц, 50 Вт, 6 Ом)
KRF-V6200D	0,05% (1 кГц, 50 Вт, 6 Ом)
Диапазон усиливаемых частот (IHF'66)	
KRF-V7200D : CD/DVD	20 Гц - 80 кГц, +0 дБ ... -3,0 дБ
KRF-V6200D : CD/DVD	20 Гц - 70 кГц, +0 дБ ... -3,0 дБ
Соотношение сигнал/шум (IHF'66)	
CD/DVD	100 дБ
Чувствительность входов/импеданс	
CD/DVD, AUX, MD/TAPE, VIDEO1, VIDEO2	550 мВ/40 кОм
AV AUX	550 мВ/50 кОм
DVD/6CH INPUT	550 мВ/27 кОм
Выходной уровень/импеданс	
REC OUT (MD/TAPE, VIDEO1)	550 мВ/470 Ом
PRE OUT (SURROUND BACK) (только для KRF-V6200D)	0,9 В/2,2 кОм
PRE OUT (SUBWOOFER)	1,5 В/1,5 кОм
Регулировка тембров	
BASS (низкие частоты)	+/-10 дБ (на 100 Гц)
TREBLE (высокие частоты)	+/-10 дБ (на 10 кГц)

Секция цифрового звука (DIGITAL AUDIO)

Частота дискретизации	32 кГц, 44,1 кГц, 48 кГц, 96 кГц
Уровень входного сигнала/длина волны	
оптический вход	от -15 до -21 дБм / 660 нм +/- 30 нм
Уровень входного сигнала/импеданс	
коаксиальный вход	0,5 В p-p/75 Ом

Видеосекция (VIDEO)

Входы VIDEO/импеданс	
Композитные	1 В p-p/75 Ом
Выходы VIDEO/импеданс	
Композитные	1 В p-p/75 Ом
Входы S-VIDEO/импеданс	
Яркостный сигнал Y	1 В p-p/75 Ом
Сигнал цветности C	0,286 В p-p/75 Ом
Выходы S-VIDEO/импеданс	
Яркостный сигнал Y	1 В p-p/75 Ом
Сигнал цветности C	0,286 В p-p/75 Ом
Входы COMPONENT VIDEO/импеданс	
Яркостный сигнал Y	1 В p-p/75 Ом
Сигнал CB/CR	0,7 В p-p/75 Ом
Выходы COMPONENT VIDEO/импеданс	
Яркостный сигнал Y	1 В p-p/75 Ом
Сигнал CB/CR	0,7 В p-p/75 Ом

Секция тюнера диапазона FM

Диапазон настройки	87,5 - 108,0 МГц
Используемая чувствительность (DIN на 75 Ом)	
MONO	1,3 мкВ/13,2 дБ (DEV 40 кГц, сигнал/шум 26 дБ)
STEREO	45 мкВ/42,1 дБ (DEV 46 кГц, сигнал/шум 46 дБ)
Общие гармонические искажения (DIN на 1 кГц)	
MONO	0,2% (входной сигнал 71,2 дБ)
STEREO	0,8% (входной сигнал 71,2 дБ)
Соотношение сигнал/шум (взвешенное значение, DIN)	
MONO	65 дБ (девиация 40 кГц, входной сигнал 71,2 дБ)
STEREO	60 дБ (девиация 40 кГц, входной сигнал 71,2 дБ)
Разделение стереоканалов (DIN 1 кГц)	36 дБ
Избирательность (DIN +/-400 кГц)	64 дБ
Диапазон воспроизводимых частот (30 Гц - 15 кГц)	+0,5 дБ, -3,0 дБ

Тюнер диапазона AM

Диапазон настройки	531 - 1602 кГц
Чувствительность	16 мкВ/(600 мкВ/м)
Соотношение сигнал/шум (30% модуляция)	50 дБ

Секция USB

Совместимое USB-устройство	USB-устройство класса mass storage
Интерфейс	USB 1.1 (полноскоростной)
Максимальный ток потребления	500 мА

Общие характеристики

Потребляемая мощность	
KRF-V7200D	240 Вт
KRF-V6200D	250 Вт
Мощность, потребляемая в дежурном режиме ..	менее 0,6 Вт
Сетевые розетки	
ОТКЛЮЧАЕМЫЕ	
Модель для Австралии	1 (общая мощность 90 Вт)
Модели для других стран	2 (общая мощность 90 Вт)
Размеры	440 x 159 x 345 мм
Вес (нетто)	
KRF-V7200D	9,6 кг
KRF-V6200D	8,3 кг

Замечания:

1. Корпорация KENWOOD придерживается стратегии постоянного совершенствования своей продукции. По этой причине технические характеристики могут быть изменены без предварительного уведомления.
2. При очень низких температурах (ниже температуры замерзания воды) невозможна нормальная работа ресивера.

KENWOOD

Для записей

Запишите серийный номер, приведенный на задней панели ресивера, в гарантийный талон и приведенное ниже свободное место. При обращении к дилеру KENWOOD сообщайте модель и серийный номер ресивера.

Модель _____

Серийный номер _____