

KENWOOD

АУДИО/ВИДЕОРЕСИВЕР
ОБЪЕМНОГО ЗВУЧАНИЯ

KRF-V6100D

KRF-V5100D

ИНСТРУКЦИЯ ПО ЭКСПЛУАТАЦИИ

KENWOOD CORPORATION

Эта инструкция по эксплуатации описывает несколько моделей. Доступность моделей и функций может различаться в зависимости от страны и региона продажи.

О пульте дистанционного управления, поставляемом в комплекте

В отличие от обычных пультов дистанционного управления пульт ДУ этого ресивера поддерживает несколько режимов работы. Благодаря этим режимам, Вы можете управлять DVD-проигрывателями KENWOOD. Внимательно прочтите эту инструкцию по эксплуатации, чтобы ознакомиться со всеми функциями и эффективно использовать пульт дистанционного управления.

Использование пульта дистанционного управления без полного понимания функций и режимов может привести к неправильному управлению.



RDS

Перед включением

Предупреждение: В целях безопасной эксплуатации внимательно прочтите эту страницу.

Этот ресивер может быть подключен к источникам питания со следующим напряжением:

Австралия только AC 240 В
Европа и Великобритания только AC 230 В

Меры безопасности

ПРЕДУПРЕЖДЕНИЕ:

ЧТОБЫ ПРЕДОТВРАТИТЬ ВОЗНИКНОВЕНИЕ ОГНЯ ИЛИ ПОЛУЧЕНИЕ УДАРА ЭЛЕКТРИЧЕСКИМ ТОКОМ, НЕ ПОЛЬЗУЙТЕСЬ ДАННЫМ РЕСИВЕРОМ ПОД ДОЖДЕМ.

	CAUTION RISK OF ELECTRIC SHOCK DO NOT OPEN	
<p>ПРЕДУПРЕЖДЕНИЕ: ЧТОБЫ СНИЗИТЬ РИСК ПОЛУЧЕНИЯ УДАРА ЭЛЕКТРИЧЕСКИМ ТОКОМ, НЕ СНИМАЙТЕ КРЫШКУ (ИЛИ ЗАДНЮЮ СТЕНКУ) РЕСИВЕРА ВНУТРИ РЕСИВЕРА НЕТ КОМПОНЕНТОВ, КОТОРЫЕ ВЫ МОЖЕТЕ ОБСЛУЖИВАТЬ САМОСТОЯТЕЛЬНО. ОБСЛУЖИВАНИЕМ РЕСИВЕРА ДОЛЖНЫ ЗАНИМАТЬСЯ ТОЛЬКО КВАЛИФИЦИРОВАННЫЕ СПЕЦИАЛИСТЫ.</p>		
	<p>МОЛНИЯ СО СТРЕЛКОЙ ВНУТРИ РАВНОСТОРОННЕГО ТРЕУГОЛЬНИКА ПРЕДУПРЕЖДАЕТ ПОЛЬЗОВАТЕЛЯ О НАЛИЧИИ ВНУТРИ РЕСИВЕРА НЕИЗОЛИРОВАННЫХ КОМПОНЕНТОВ, НАХОДЯЩИХСЯ ПОД НАПРЯЖЕНИЕМ, ДОСТАТОЧНЫМ ПО ВЕЛИЧИНЕ, ЧТОБЫ ВЫЗВАТЬ УДАР ЭЛЕКТРИЧЕСКИМ ТОКОМ.</p>	
	<p>ВОСКЛИЦАТЕЛЬНЫЙ ЗНАК ВНУТРИ РАВНОСТОРОННЕГО ТРЕУГОЛЬНИКА ПРЕДУПРЕЖДАЕТ ПОЛЬЗОВАТЕЛЯ О ВАЖНОСТИ ТЕКУЩИХ ОПЕРАЦИЙ И НЕОБХОДИМОСТИ ОБРАЩЕНИЯ К ИНСТРУКЦИИ ПО ЭКСПЛУАТАЦИИ ИЛИ ТЕХНИЧЕСКОМУ ОПИСАНИЮ ИСПОЛЬЗУЕМОГО УСТРОЙСТВА.</p>	

Распаковка

Аккуратно распакуйте ресивер и проследите за тем, чтобы внутри коробки не остались какие-либо принадлежности.

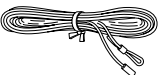
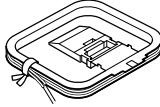
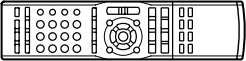
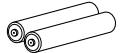
Комнатная антенна диапазона FM (1) 	Рамочная антенна диапазона AM (1) 
Пульт дистанционного управления (1) RC-R0630E 	Батареи питания размера R03/AAA (2) 

Если какая-либо из принадлежностей отсутствует или ресивер поврежден или не работает, немедленно уведомите об этом дилера. Если ресивер доставляется Вам напрямую, немедленно уведомите об этом фирму-доставщика. Корпорация KENWOOD рекомендует Вам сохранять коробку и весь упаковочный материал для последующей возможной транспортировки ресивера.

Сохраните данную инструкцию для дальнейшего использования.

Как пользоваться этой инструкцией

Эта инструкция поделена на четыре части: «Подготовка», «Эксплуатация», «Пульт дистанционного управления» и «Дополнительная информация».

Подготовка

Описывает, как выполняется подключение аудио- и видеокomпонентов к ресиверу и подготовка процессора объемного звучания. Т.к. этот ресивер работает со всеми видео- и аудиокomпонентами, мы попытались сделать настройку ресивера как можно проще.

Эксплуатация

Показывает Вам, как управлять различными функциями ресивера.

Пульт дистанционного управления

Содержит информацию о том, как управлять дополнительными компонентами с пульта дистанционного управления, а также подробную информацию о выполняемых операциях управления. После настройки кодов управления компонентами Вы сможете управлять ресивером и DVD-проигрывателем KENWOOD, используя только пульт дистанционного управления, поставляемый в комплекте с ресивером.

Дополнительная информация

Этот раздел содержит дополнительную информацию, такую как «Возможные неисправности» и «Технические характеристики».

Функция хранения параметров в памяти

Пожалуйста, обратите внимание на то, что следующие параметры не стираются из памяти ресивера даже, если сетевой шнур будет отсоединен на 2 дня.

- Состояние ресивера (включен/выключен)
- Выбранный вход (источник звучания)
- Выход видео
- Включены/выключены акустические системы
- Уровень громкости
- Уровни сигнала BASS, TREBLE, INPUT
- Состояние регулятора тембров (включен/выключен)
- Тонкомпенсация (включена/выключена)
- Режим ACTIVE EQ
- Уровень яркости свечения дисплея
- Параметры MD/TAPE
- Настройка входного режима
- Настройки акустических систем
- Установка расстояния
- Режим прослушивания
- Полный режим
- Выбранный диапазон вещания радиостанций
- Частота настройки
- Станции фиксированной настройки
- Режим настройки

ВАЖНЫЕ МЕРЫ БЕЗОПАСНОСТИ

Внимание: В целях обеспечения безопасности эксплуатации ресивера *внимательно прочтите данную страницу.*

Перед эксплуатацией данного ресивера внимательно прочтите инструкции по безопасности. Соблюдайте рекомендации, приведенные на ресивере и в данной инструкции.

1. Чистка - Перед чисткой прибора отключите сетевой шнур от электрической сети. Для чистки корпуса не используйте растворители, бензин и прочие химические вещества. Достаточно протереть корпус сухой мягкой тканью.

2. Принадлежности - Не используйте принадлежности, нерекомендованные производителем ресивера, т.к. это может привести к получению травм.

3. Вода и прочая влага - Не пользуйтесь ресивером в ванных комнатах, вблизи раковин, бассейнов и т.д., а также в помещениях с повышенной влажностью.

4. Аксессуары - Не устанавливайте ресивер на неустойчивые подставки, стойки, тумбы, полки и т.д. Ресивер может упасть и нанести серьезную травму ребенку или взрослому. Падение также может привести к серьезному повреждению ресивера. Используйте подставки, тумбы, стойки, рекомендованные фирмой KENWOOD. Крепление ресивера должно выполняться в соответствии с указаниями фирмы-производителя. Аккуратно переносите ресивер в отдельности или вместе со стойкой (тумбой и т.д.), на которой ресивер установлен. Будьте внимательны, не уроните ресивер во время переноски.

5. Вентиляция - На корпусе ресивера выполнены вентиляционные отверстия для того, чтобы обеспечить надежную работу прибора и предотвратить перегрев внутренних компонентов. Эти отверстия нельзя блокировать или перекрывать. Никогда не кладите на ресивер ткань, пластинки и прочие предметы. Ресивер должен быть установлен на расстоянии не менее 10 см от стены.

Не устанавливайте ресивер на коврах, диванах, кроватях и т.д., т.е. в местах, где вентиляционные отверстия могут быть заблокированы. Ресивер может быть установлен на полке, на стеллажах, если обеспечивается достаточная вентиляция корпуса.

6. Источники питания - Этот ресивер может быть подключен только к источнику сетевого напряжения, указанного на идентификационной табличке центра. Если Вы не уверены в том, какое напряжение питания используется в вашей квартире, обратитесь к дилеру фирмы KENWOOD или электрику.

7. ВНИМАНИЕ - Поляризация - Иногда сетевой шнур ресивера оборудуется полярной сетевой вилкой (у которой один штекер шире другого). Эта вилка может быть вставлена в сетевую розетку только определенным образом. Если вилка не полностью вставляется в розетку, переверните вилку и попытайтесь вставить ее еще раз. Если и это невозможно, обратитесь к электрику, чтобы он заменил вам розетку. Не пренебрегайте целями безопасности полярной сетевой вилки.

8. Защита сетевого шнура - Сетевой шнур должен быть проложен так, чтобы он не представлял опасности и не был поврежден посторонними предметами. Будьте особенно внимательны с сетевой вилкой и местом выхода сетевого шнура из корпуса ресивера. Никогда не тяните за сетевой шнур.

9. Гроза - Для того, чтобы защитить ресивер в грозу или когда ресивер не используется в течение длительного времени, отключите сетевой шнур от электрической сети и отсоедините антенну. Это предотвратит повреждение прибора из-за молнии или внезапного скачка напряжения питания.

10. Перегрузка - Не перегружайте сетевые розетки, удлинители и прочие переходники, т.к. это может привести к возникновению огня или получению удара электрическим током.

11. Попадание посторонних предметов и жидкостей - Не допускайте попадания внутрь ресивера посторонних предметов, т.к. они могут соприкоснуться с высоковольтными компонентами ресивера и привести к возникновению короткого замыкания. Не допускайте попадания внутрь ресивера жидкостей.

12. Обслуживание и ремонт - Владелец ресивера не может проводить работы по ремонту самостоятельно. Все дополнительные работы по обслуживанию и ремонту ресивера может проводить только квалифицированный специалист сервисного бюро фирмы KENWOOD.

13. Повреждения, требующие ремонта - В следующих случаях прибор должен ремонтироваться только квалифицированными специалистами.

- a) Если поврежден сетевой шнур или сетевая вилка.
- b) Если внутрь ресивера попали посторонние предметы или жидкость.
- c) Если ресивер попал под дождь.
- d) Если даже при правильном выполнении указаний по эксплуатации ресивер работает неправильно. Пользуйтесь только органами управления, указанными в инструкции по эксплуатации. Использование других органов управления может привести к повреждению ресивера.
- e) Если ресивер падал или поврежден корпус ресивера.
- f) Если возникло существенное изменение мощности.

14. Запасные части - Если требуется использование запчастей, убедитесь в том, что техник использует запчасти, рекомендованные фирмой-производителем, или обладающие сходными характеристиками. Неправильный ремонт может привести к возникновению огня, получению удара электрическим током и прочим неприятностям.

15. Проверка безопасности - После окончания ремонта или обслуживания ресивера попросите техника выполнить проверку безопасности, чтобы убедиться в том, что ресивер находится в нормальном рабочем режиме.

16. Крепление к стене или потолку - Этот ресивер может быть закреплен на стене или потолке только в соответствии с указаниями производителя.

17. Тепло - Не располагайте ресивер вблизи источников тепла, таких как тепловентиляторы, отопительные батареи, печи и т.д.

18. Силовые линии электропередачи - Внешняя антенна прибора не должна устанавливаться вблизи линий электропередачи. При установке внешней антенны не прикасайтесь к силовым проводам линий электропередачи. Это может привести к фатальному исходу.

19. Заземление внешней антенны - Если к вашей системе подключена антенна или кабель системы кабельного телевидения, убедитесь в том, что антенна и система кабельного заземления надежно заземлены в соответствии с применяемыми требованиями.

Замечания:

- 1. Мера безопасности 2 не требует соблюдения, за исключением случаев использования заземленного или поляризованного оборудования.
- 2. Мера безопасности 19 соответствует требованиям UL в США.

Содержание

Предупреждение: В целях Вашей безопасности внимательно прочтите страницу, отмеченные символом «▲».

▲ Перед включением	2
▲ Меры безопасности	2
Распаковка	2
Как пользоваться этой инструкцией	2
▲ ВАЖНЫЕ МЕРЫ БЕЗОПАСНОСТИ	3
Подготовка пульта дистанционного управления	4
Особенности	5
Основные части и органы управления	6
Основной блок	6
Пульт дистанционного управления	7

Подготовка	Настройка системы	8
	Подключение DVD-проигрывателя (6-канальный вход)	9
	Подключение аудиокомпонентов	10
	Подключение видеокомпонентов	11
	Подключение видеокомпонентов (COMPONENT VIDEO) (только для KRF-V6100D)	12
	Цифровые подключения	13
	Подключение акустических систем	14
	Подключение к гнездам	15
	Подключение антенн	15
	Подготовка к работе в режиме объемного звучания	16
Настройка акустических систем	16	

Эксплуатация	Обычное воспроизведение	19
	Подготовка к воспроизведению	19
	Прослушивание источников звучания	19
	Регулировка звучания	20
	Запись	21
	Запись звука (аналоговые источники)	21
	Запись видеоизображения	21
	Запись звука (цифровые источники)	21
	Прослушивание радиостанций	22
	Настройка радиостанций	22
	Использование системы радиоданных RDS	22
	Сохранение станций фиксированной настройки вручную	23
	Включение станций фиксированной настройки	23
	Последовательный выбор сохраненных станций (P.CALL)	24
	Использование кнопки RDS DISP	24
	Автоматическое сохранение станций фиксированной настройки системы RDS (RDS AUTO MEMORY)	25
	Настройка по типу программы (PTY)	25
	Эффекты объемного звучания	26
	Режимы объемного звучания	26
	Воспроизведение в режимах объемного звучания	28
6-канальное воспроизведение DVD-дисков	29	
Удобные функции	30	

Пульт ДУ	Управление DVD-проигрывателем KENWOOD с пульта ДУ	32
	Кнопки управления DVD-проигрывателем	32

Дополнительная информация	Возможные неисправности	33
	Технические характеристики	35

Подготовка пульта ДУ

Установка батарей питания

(1) Откройте крышку.

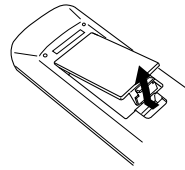

(2) Установите батареи.

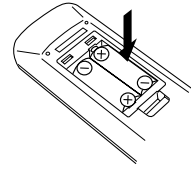

(3) Закройте крышку.

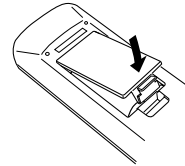

- Установите две батареи питания размера AAA (R03), соблюдая полярность установки.

Эксплуатация пульта

Когда светится индикатор STANDBY, нажатие на кнопку RECEIVER на пульте дистанционного управления приводит к включению ресивера. Когда ресивер будет включен, нажмите нужную кнопку управления.

Расстояние действия (прибл.)

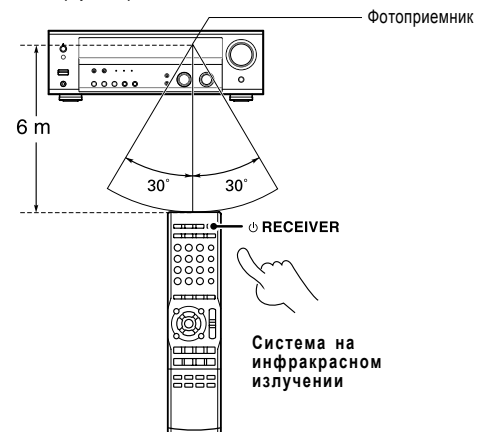

- При последовательном нажатии на несколько кнопок делайте между нажатиями паузы не менее 1 секунды.

Замечания:

1. Поставляемые в комплекте батареи питания могут быть использованы только для проверки работоспособности. Срок работы данных батарей может быть очень маленьким.
2. Если расстояние действия пульта дистанционного управления сокращается, замените обе батареи питания новыми.
3. Если на фотоприемник попадает прямой солнечный свет или свет флюоресцентной лампы, то пульт дистанционного управления может работать неправильно. В этом случае измените положение ресивера, чтобы обеспечить нормальную работоспособность пульта.

Особенности

Настоящий звук домашнего кинотеатра

Этот ресивер поддерживает множество различных режимов объемного звучания для того, чтобы доставить Вам максимальное удовольствие от просмотра видеофильмов. Выберите режим объемного звучания в соответствии с используемым Вами оборудованием или воспроизводимым источником и наслаждайтесь! Стр. 26

Режимы звучания Dolby Digital и Dolby Digital EX

Режим Dolby Digital позволяет Вам наслаждаться полностью цифровым объемным звучанием источников, обработанных в формате Dolby Digital. Режим Dolby Digital поддерживает до 6 (5.1) каналов независимого цифрового звука для достижения наилучшего качества звука и более мощного эффекта присутствия по сравнению с обычной системой звучания Dolby Surround.

Режим Dolby Digital EX создает шесть полнодиапазонных выходных каналов при воспроизведении 6-канальных (5.1) источников звучания. Эта процедура осуществляется при помощи матричного декодера, который создает три канала объемного звучания из 2 каналов исходной записи. Для достижения наилучшего эффекта режим Dolby Digital EX должен использоваться при воспроизведении звуковых дорожек фильмов, записанных в системе Dolby Digital Surround EX.

Режимы звучания Dolby Pro Logic II и Dolby Pro Logic II

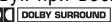
Система Dolby Pro Logic II, которая совместима с предыдущей версией Pro Logic, обеспечивает огромное преимущество объемного звучания. Этот режим позволяет пользователям наслаждаться обычным стереофоническим звуком или звуком Dolby Surround с эффектом 6-канального (5.1) звучания. Режим Pro Logic II создает впечатляющий объемный звук при воспроизведении видеоисточников, помеченных символом , и трехмерное звучание при воспроизведении музыкальных компакт-дисков. Во время прослушивания музыки Вы можете поэкспериментировать с режимами стереофонического звучания.

Режим звучания Dolby Pro Logic II улучшает характеристики звучания режима Dolby Pro Logic II. В этом режиме из стереофонического или 5.1-канального звука создаются сигналы 6.1-канального и 7.1-канального объемного звука. Этот режим обеспечивает непревзойденный эффект рассеивания звука, который создает ощущение окружения реальным звуком. Особенно 7.1-канальный объемный звук может создавать реальный тыловой звук, воспроизводя его через тыловые возвратные акустические системы.

Режимы звучания DTS и DTS-ES

DTS (система цифрового театра) представляет собой 6-канальный (5.1) цифровой формат звучания, который создает пять широкополосных каналов и один низкочастотный канал (сабвуфер) с целью обеспечения беспрецедентной чистоты звука, оптимального разделения каналов и расширения динамического диапазона.

DTS-ES представляет собой 7-канальную (6.1) систему объемного звучания с дополнительным тыловым возвратным каналом, который создается из обычного 5.1-канального звука. Сигналы формата DTS, которые записываются на DVD, CD или LD, поддерживают два режима. Режим DTS-ES Discrete 6.1 создает дискретный тыловой возвратный канал, который является полностью независимым, а режим DTS-ES Matrix 6.1 создает тыловой возвратный канал, который синтезируется из левого и правого тыловых каналов с использованием матричной технологии. DTS-ES обладает идеальной совместимостью с обычной 6-канальной (5.1) системой объемного звучания. 7-канальный (6.1) объемный звук с дополнительным тыловым возвратным каналом создает более реальный эффект присутствия и эффекты объемного звучания, увеличивая воздействие звука с тыла.

Важно:

Когда диск системы DTS воспроизводится в проигрывателе компакт-дисков, LD или DVD-проигрывателе, на аналоговом выходе проигрывателя могут возникать помехи (шумы). Рекомендуется подключать цифровой выход проигрывателя к цифровому входу этого ресивера.

Режим Neo:6

Neo:6 представляет собой новую технологию, разработанную компанией DTS. Эта технология может создавать 6 высококачественных каналов объемного звучания, используя только 2-канальный источник. Режим «CINEMA» предназначен для воспроизведения фильмов, а режим MUSIC - для воспроизведения музыки.

Режимы объемного звучания DSP

Цифровой процессор сигналов (DSP), используемый в этом ресивере, поддерживает множество высококачественных настраиваемых полей звучания, таких как «ARENA», «JAZZ CLUB», «THEATER», «STADIUM» и «DISCO». Эти режимы объемного звучания совместимы почти со всеми источниками звучания.

6-канальный вход DVD

Если у Вас есть DVD-проигрыватель, оборудованный 6-канальным выходом, этот ресивер позволяет Вам достичь полного впечатления от объемного звучания материала DVD-диска, использующего многоканальное кодирование. Т.к. сигналы источника цифровые и каждый канал подается независимо, результирующее рассеивание звука будет значительно лучше, чем в обычных системах объемного звучания.

Режим ACTIVE EQ

Режим ACTIVE EQ позволяет Вам добиться более динамичного звука в любых условиях. Включая режим ACTIVE EQ во время воспроизведения, Вы можете добиться более впечатляющего звукового эффекта.

Универсальный пульт дистанционного управления на инфракрасных (IR) лучах

В комплекте с ресивером поставляется пульт дистанционного управления, с помощью которого Вы можете управлять почти всеми аудио- и видеокomпонентами. Просто выполните простую процедуру настройки для регистрации подключенных компонентов.

Тюнер, поддерживающий систему радиоданных RDS

Данный ресивер оборудован тюнером системы RDS, обеспечивающим несколько удобных функций настройки: функция RDS Auto Memory (автоматическое сохранение станций системы RDS в памяти), функция отображения названия принятой станции и функция поиска по типу программы, которая позволяет Вам настроиться на радиостанцию нужного Вам типа программы.

Функция поиска по типу программы (PTY)

Эта функция позволяет настраиваться на радиостанции, определяя тип программы, которую Вы хотите прослушать.

Основные части и органы управления

Основной блок

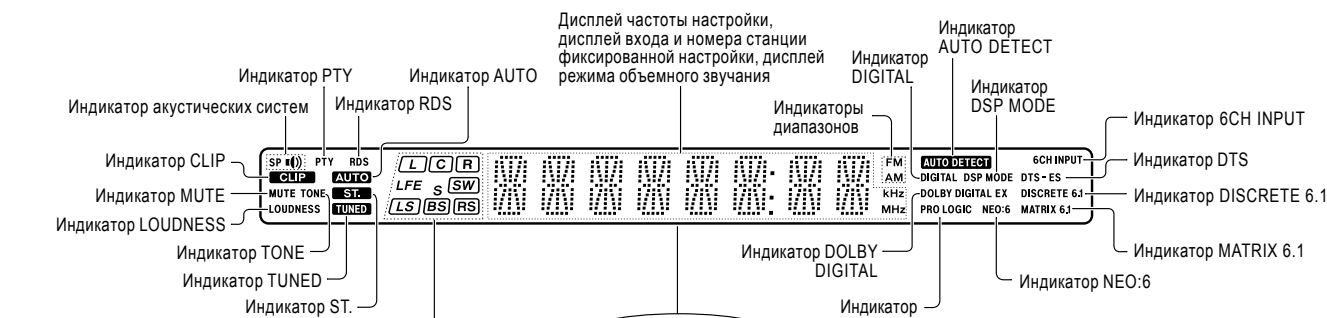

* Индикаторы входных каналов светятся, показывая, какие каналы содержатся во входном сигнале. Индикатор «S» светится, когда тыловой канал содержит только один сигнал.

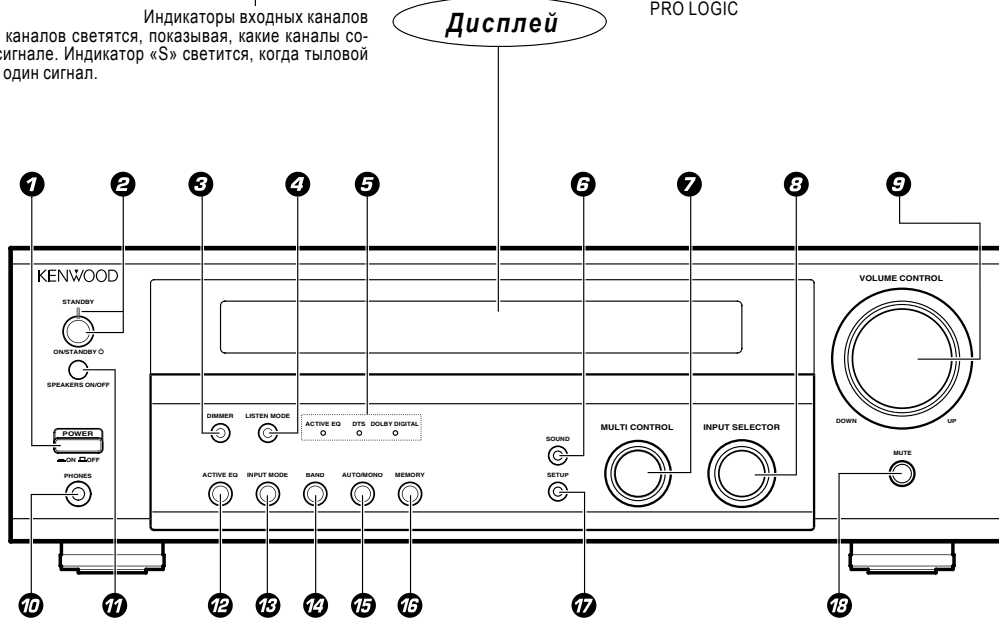

- (1) Основной сетевой выключатель **POWER ON/OFF** - стр. 16
Используется для включения/выключения ресивера.
- (2) Кнопка включения/переключения в дежурный режим (**ON/STANDBY**) - стр. 16
Используется для включения/переключения ресивера в дежурный режим, когда включено питание ресивера.
- Индикатор дежурного режима **STANDBY**
- (3) Кнопка **DIMMER**
Используется для выбора режима записи (REC MODE) - стр. 21
Используется для регулировки яркости свечения дисплея - стр. 31
- (4) Кнопка **LISTEN MODE** - стр. 28
Используется для выбора режима прослушивания.
- (5) Индикаторные светодиоды объемного звучания
- Индикатор **ACTIVE EQ** - стр. 20
Светится, когда ресивер находится в режиме ACTIVE EQ.

- Индикатор **DTS** - стр. 28
Светится, когда ресивер находится в режиме DTS.
- Индикатор **DOLBY DIGITAL** - стр. 28
Светится, когда ресивер находится в режиме Dolby Digital.
- (6) Кнопка **SOUND** - стр. 30
Применяется для регулировки качества звучания и эффектов объемного звучания.
- (7) Ручка управления **MULTI CONTROL** - стр. 16
Применяется для изменения различных параметров.
- (8) Ручка выбора входов ресивера **INPUT SELECTOR** - стр. 19
Используется для выбора источников звучания.
- (9) Ручка регулировки громкости **VOLUME CONTROL** - стр. 19
- (10) Гнездо **PHONES** - стр. 20
Используется для подключения наушников.
- (11) Кнопки **SPEAKERS ON/OFF** - стр. 19
Используются для включения/выключения акустических систем.
- (12) Кнопка **ACTIVE EQ** - стр. 20

- Используется для выбора режима ACTIVE EQ.
- (13) Кнопка **INPUT MODE** - стр. 8
Используется для переключения между аналоговым и цифровым входами, а также для выбора режима автоматического переключения.
- (14) Кнопка **BAND** - стр. 22
Используется для выбора частотного диапазона.
- (15) Кнопка **AUTO/MONO**
Используется для смены индикатора TAPЕ на индикатор MD. - стр. 19
Используется для выбора режима автоматической настройки. - стр. 22
- (16) Кнопка **MEMORY** - стр. 23
Используется для сохранения радиостанций в памяти станций фиксированной настройки.
- (17) Кнопка **SETUP** - стр. 16
Используется для выбора различных параметров акустических систем.
- (18) Кнопка **MUTE** - стр. 20
Используется для временного отключения звука.

Дежурный режим

Когда светится индикатор дежурного режима STANDBY, ресивер потребляет незначительное количество электроэнергии для хранения параметров в памяти. Этот режим называется дежурным режимом. В этом режиме ресивер может быть включен с пульта дистанционного управления.

Пульт дистанционного управления

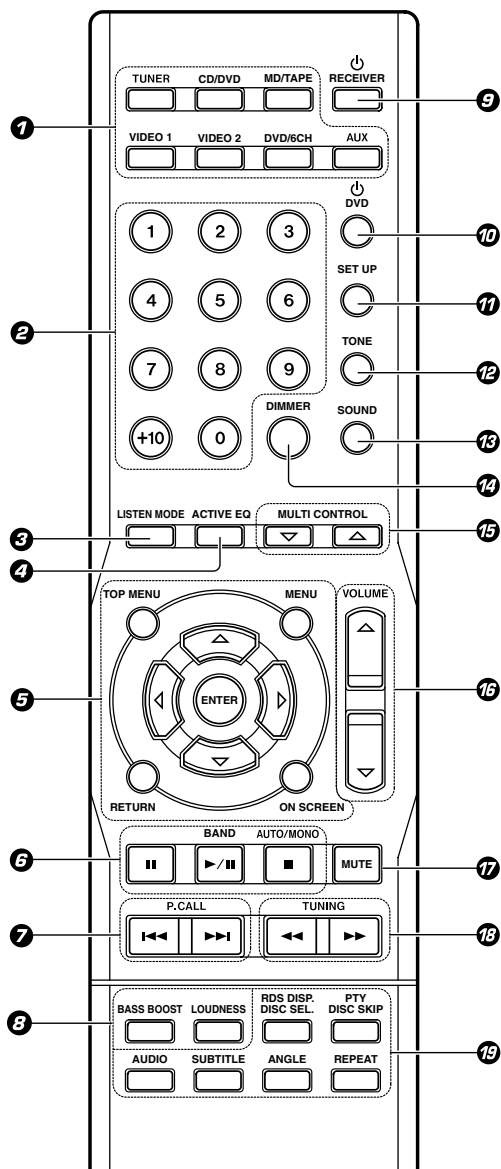

- (1) Кнопки выбора источника (TUNER, CD/DVD, MD/TAPE, VIDEO 1, VIDEO 2, DVD/6CH, AUX) - стр. 19
Используются для выбора источников сигнала (входов).
- (2) Цифровые кнопки
Используются для управления DVD-проигрывателем - стр. 32
Применяются для выбора станций фиксированной настройки - стр. 23
- (3) Кнопка LISTEN MODE
Используется для выбора режима прослушивания. - стр. 28
- (4) Кнопка ACTIVE EQ (активный эквалайзер)
Используется для выбора режима ACTIVE EQ. - стр. 20
- (5) Кнопки курсора со стрелками
Кнопка ENTER
Кнопка TOP MENU
Кнопка MENU
Кнопка RETURN
Кнопка ON SCREEN
Эти кнопки используются для управления DVD-проигрывателем - стр. 32.
- (6) Кнопка паузы II
Используется для управления DVD-проигрывателем - стр. 32.
- (7) Кнопка BAND
Используется для выбора частотного диапазона - стр. 22.
- (8) Кнопка >II
Используется для управления DVD-проигрывателем - стр. 32.
- (9) Кнопка AUTO/MONO
Используется для выбора режима автоматической настройки - стр. 22.
- (10) Кнопка остановки
Используется для управления DVD-проигрывателем - стр. 32.
- (11) Кнопки P.CALL I<</>I
Используются для выбора станций фиксированной настройки - стр. 24.
- (12) Кнопка BASS BOOST
Используется для выбора режима максимального усиления низких частот. - стр. 20
- (13) Кнопка LOUDNESS
Используется для включения/выключения функции тонкомпенсации. - стр. 20
- (14) Кнопка RECEIVER
Используется для включения/выключения ресивера - стр. 16.
- (15) Кнопка DVD
Используется для включения/выключения DVD-проигрывателя - стр. 32.
- (16) Кнопка SETUP
Используется для выбора параметров акустических систем и т.д. - стр. 16.
- (17) Кнопка TONE
Используется для управления DVD-проигрывателем - стр. 32.
- (18) Кнопка SOUND
Используется для переключения режимов работы темброблока - стр. 20.
- (19) Кнопка DIMMER
Используется для настройки качества звучания и эффектов объемного звучания - стр. 30.
- (20) Кнопка MULTI CONTROL со стрелками вверх/вниз
Используется для регулировки яркости дисплея - стр. 30.
Используется для управления значениями различных параметров, а также для управления прочими компонентами - стр. 16.
- (21) Кнопки VOLUME
Используются для регулировки громкости звучания ресивера - стр. 19.
- (22) Кнопка MUTE
Используется для временного отключения звука - стр. 20.
- (23) Кнопки TUNING <</>>
Используются для настройки радиостанций - стр. 22.
Используются для управления DVD-проигрывателем - стр. 32.
- (24) Кнопка RDS DISP
Используется для управления функциями RDS - стр. 24.
- (25) Кнопка PTY
Используется для выполнения поиска по типу программы - стр. 25.
- (26) Кнопка DISC SEL.
- (27) Кнопка DISC SKIP
- (28) Кнопка AUDIO
- (29) Кнопка SUBTITLE
- (30) Кнопка ANGLE
- (31) Кнопка REPEAT
Используются для управления DVD-проигрывателем - стр. 32.

- Некоторые кнопки могут использоваться для управления DVD-проигрывателями KENWOOD, если Вы предварительно нажмете кнопку CD/DVD или DVD/6CH - стр. 32.

Настройка системы

Выполняйте подключение, как показано на следующих страницах.

При подключении компонентов системы внимательно прочитайте инструкции по эксплуатации подключаемых компонентов.

Не подключайте сетевой шнур до тех пор, пока не будут закончены все остальные подключения.

Замечания

1. Все кабели должны быть надежно подключены. ненадежное подключение может привести к возникновению помех.
2. Прежде, чем отсоединить или вставить штекер соединительного шнура, обязательно отключите сетевой шнур от сети. Если Вы не будете соблюдать приведенную меру безопасности, это может привести к повреждению ресивера.
3. Никогда не подключайте сетевой шнур компонентов, входная мощность которых превышает значение, приведенное возле сетевой розетки на задней панели.

Аналоговые подключения

Аудиоподключения выполняются с помощью кабеля, оборудованного штекерами типа RCA. Эти кабели передают стереофонический аудиосигнал в «аналоговой» форме. Это означает, что аудиосигнал соответствует реальному двухканальному звуку. Эти кабели обычно снабжаются двумя штекерами с каждой стороны кабеля: один красный - для правого канала и один белый - для левого канала. Обычно эти кабели упаковываются вместе с источником сигнала, а также могут быть приобретены у местного продавца электронной техники.

Сбой микрокомпьютера

Если работа ресивера невозможна или на дисплее отображаются странные индикаторы, хотя все подключения выполнены правильно, следует выполнить сброс микрокомпьютера, как описано в разделе «Возможные неисправности» - стр. 33.

ПРЕДОСТЕРЕЖЕНИЕ

Устанавливайте оборудование так, чтобы сетевая розетка была легкодоступна, и в экстренных случаях немедленно отключайте сетевой шнур от сетевой розетки.

Когда сетевой выключатель выключен, питание ресивера не отключается полностью, если сетевой шнур подключен к сети.

Настройки режима работы входа

Каждый из входов CD/DVD, VIDEO2 и DVD/6CH включает в себя гнезда цифрового и аналогового аудиовыходов. После подключения и включения ресивера выполните следующие шаги.

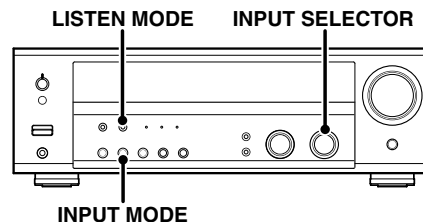

(1) При помощи ручки INPUT SELECTOR выберите вход CD/DVD, VIDEO2 или DVD/6CH.

(2) Нажимайте кнопку INPUT MODE.

Каждое нажатие на кнопку приводит к переключению режима работы входа в следующем порядке:

Во время воспроизведения источников, закодированных в системе DTS

- (1) F-AUTO (цифровой вход, аналоговый вход)
- (2) D-MANUAL (цифровой вход)

Во время воспроизведения сигналов со входов CD/DVD, VIDEO 2 или DVD/6CH

- (1) F-AUTO (цифровой вход, аналоговый вход)
- (2) D-MANUAL (цифровой вход)
- (3) 6CH INPT (вход DVD/6CH) *
- (4) ANALOG (аналоговый вход)

* Режим «6CH INPT» может быть выбран только, когда селектор входов находится в режиме DVD/6CH.

Цифровой вход:

Выбирайте этот режим для воспроизведения цифровых сигналов с проигрывателя DVD, CD или LD.

Аналоговый вход:

Выбирайте этот режим при воспроизведении аналоговых сигналов, поступающих с кассетной деки, видеомагнитофона или электропроигрывателя.

Автоматическая установка типа звука:

В режиме автоматической установки типа звука F-AUTO (светятся индикаторы AUTO DETECT и DIGITAL) ресивер автоматически определяет сигнал на цифровом или аналоговом входе. Во время выбора входа приоритет отдается цифровому сигналу. Ресивер автоматически выбирает режим прослушивания в соответствии с типом входного сигнала (Dolby Digital, PCM, DTS) и настройкой акустических систем. По умолчанию включен режим автоматической установки типа звука.

Для того, чтобы поддерживать ресивер в выбранном режиме прослушивания, используйте кнопку INPUT MODE и выберите режим D-MANUAL (установка типа звучания вручную). Однако, даже в этом режиме могут возникать случаи, когда режим прослушивания будет выбран автоматически в соответствии с сигналом источника Dolby Digital в зависимости от комбинации режима прослушивания и источника сигнала.

В режиме D-MANUAL, если из-за изменения входных сигналов воспроизведение звука будет остановлено в середине, нажмите на кнопку LISTEN MODE.

Если Вы коротко (быстро) нажмете кнопку INPUT MODE, звук может не воспроизводиться. Нажмите кнопку INPUT MODE еще раз.

Подключение DVD-проигрывателя (6-канальный вход)

Перед подключением DVD-проигрывателя к ресиверу цифровым способом внимательно прочтите раздел «Настройки режима работы входа» - стр. 8.

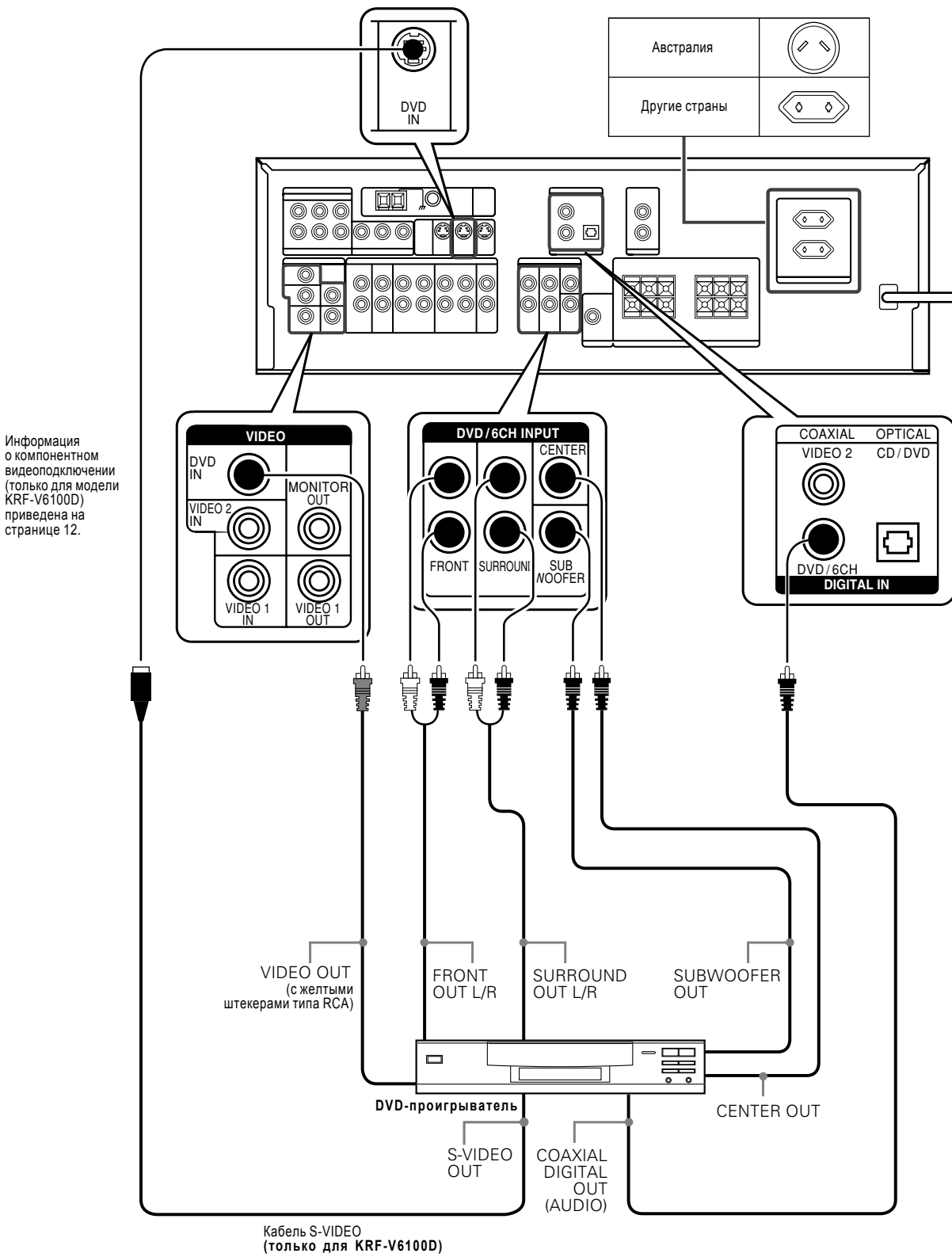

Подключение аудиокомпонентов

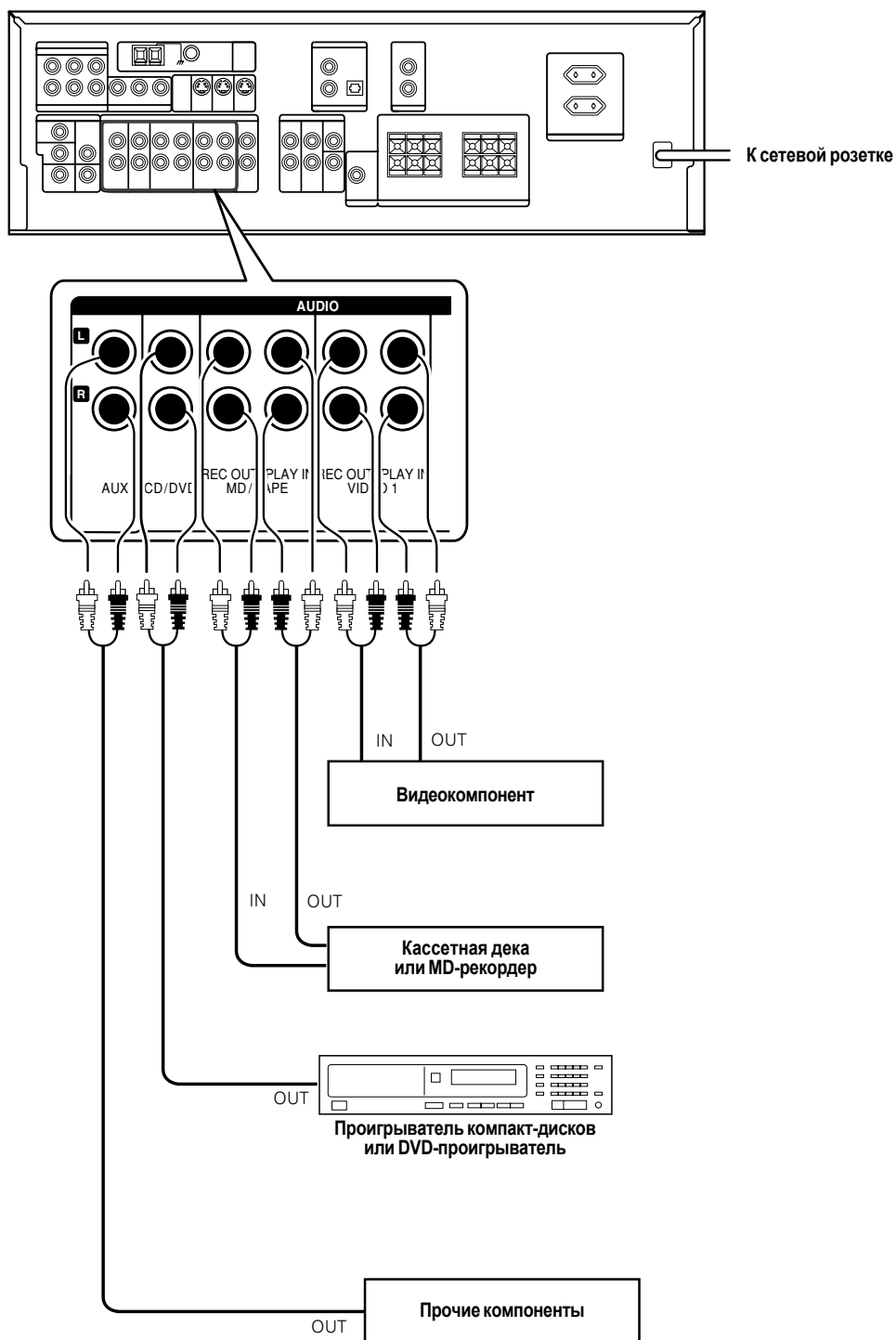

ПРЕДОСТЕРЕЖЕНИЕ

Несоблюдение следующих требований или неправильная вентиляция корпуса могут привести к повреждению ресивера или возникновению огня.

- Не оставляйте на верхней поверхности ресивера посторонние предметы, блокирующие рассеяние тепла.
- Чтобы обеспечить безупречную вентиляцию корпуса ресивера, вокруг ресивера должно быть оставлено свободное пространство, которое равно или превышает следующие значения: **сверху - 50 см, сбоку - 10 см, сзади - 10 см.**

Подключение видеокomпонентов

О гнездах S-VIDEO

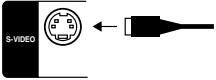

Используйте гнезда S-VIDEO для подключения видеокomпонентов, снабженных входами/выходами S-VIDEO IN/OUT.

- Если при подключении воспроизводящего видеоборудования Вы используете гнезда S-VIDEO, для подключения к монитору и записывающему видеоустройству также применяйте гнезда S-VIDEO.

- Входное гнездо DVD IN используется либо для входа CD/DVD, либо для входа DVD/6CH.

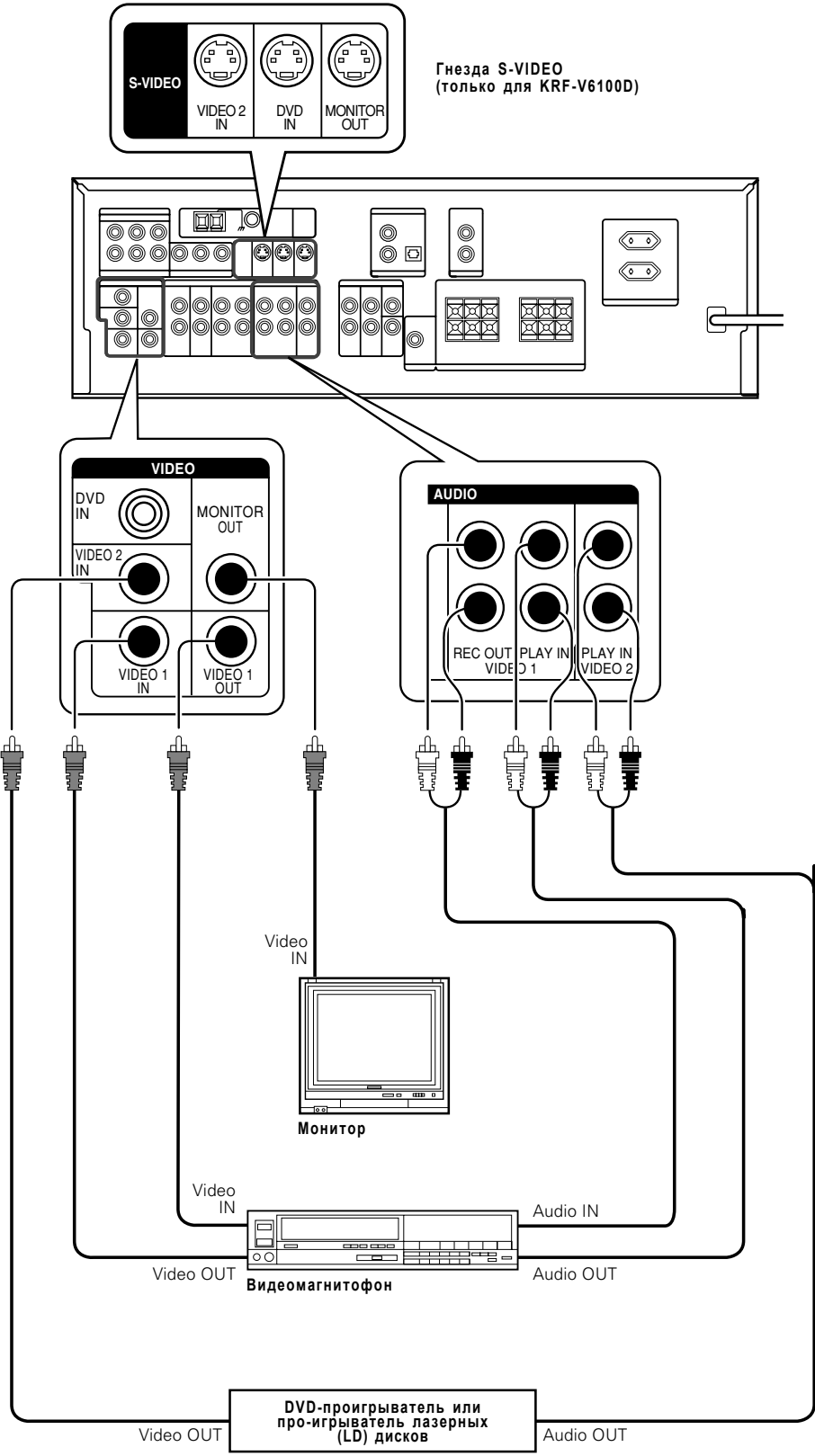

Видеокomпонент с цифровыми аудиовыходами должен быть подключен к гнездам VIDEO2.

Подключение видеокomпонентов (COMPONENT VIDEO) (только для KRF-V6100D)

Если Вы подключите ресивер к видеокomпоненту с гнездами COMPONENT, Вы сможете добиться качества изображения лучше, чем при подключении к входу S-VIDEO.

- Входное гнездо DVD IN используется либо для входа CD/DVD, либо для входа DVD/6CH.

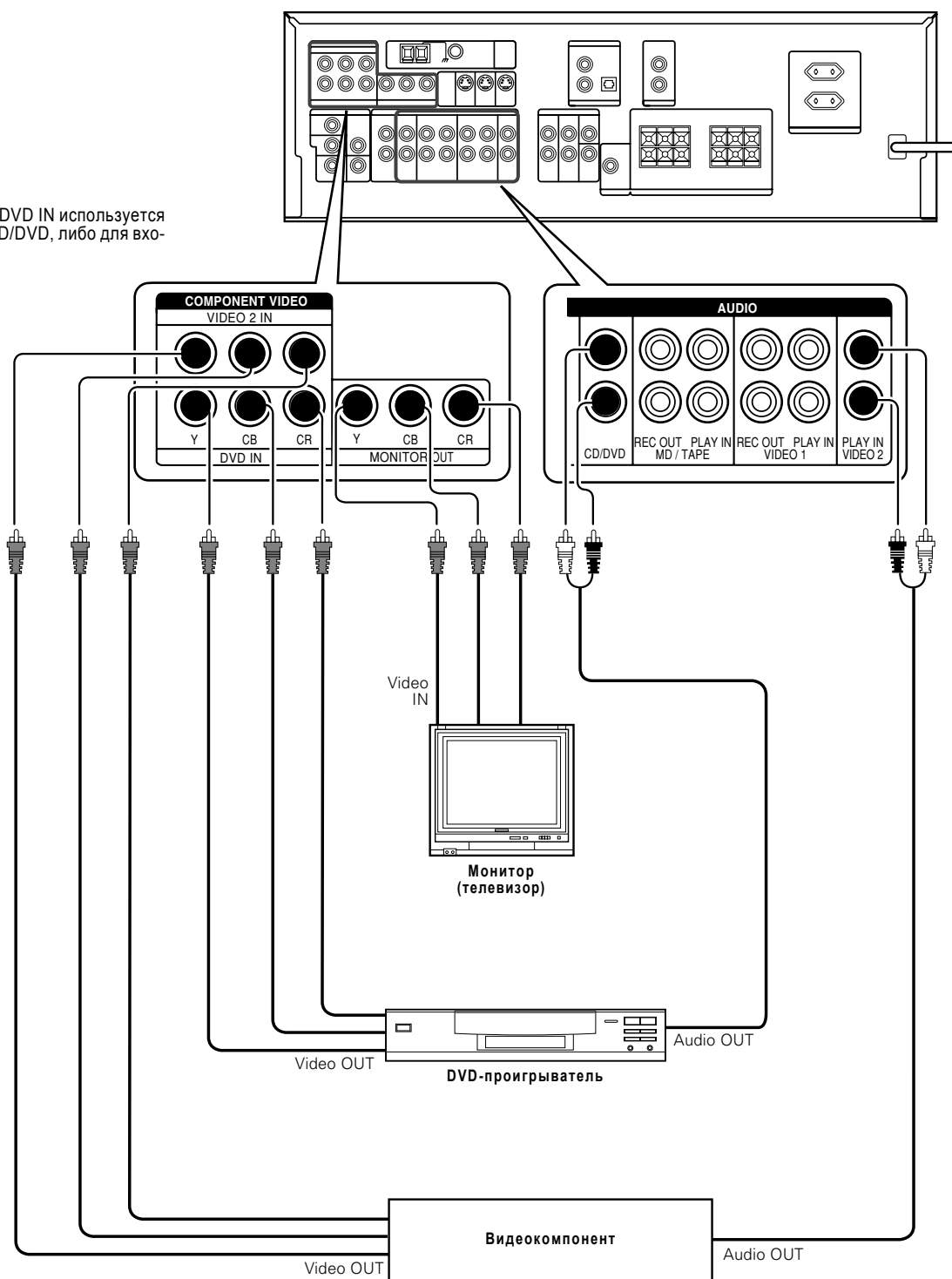

При подключении телевизора к гнездам COMPONENT убедитесь в том, что все остальные устройства также подключаются к гнездам COMPONENT.

Цифровые подключения

На гнезда цифрового входа могут быть поданы сигналы DTS, Dolby Digital или PCM. Подключайте компоненты, совместимые с форматами DTS, Dolby Digital или стандартным PCM (CD) форматом цифрового сигнала.

Перед подключением к ресиверу любого цифрового оборудования, пожалуйста, внимательно прочтите раздел «Настройки режима работы входа» - стр. 8.

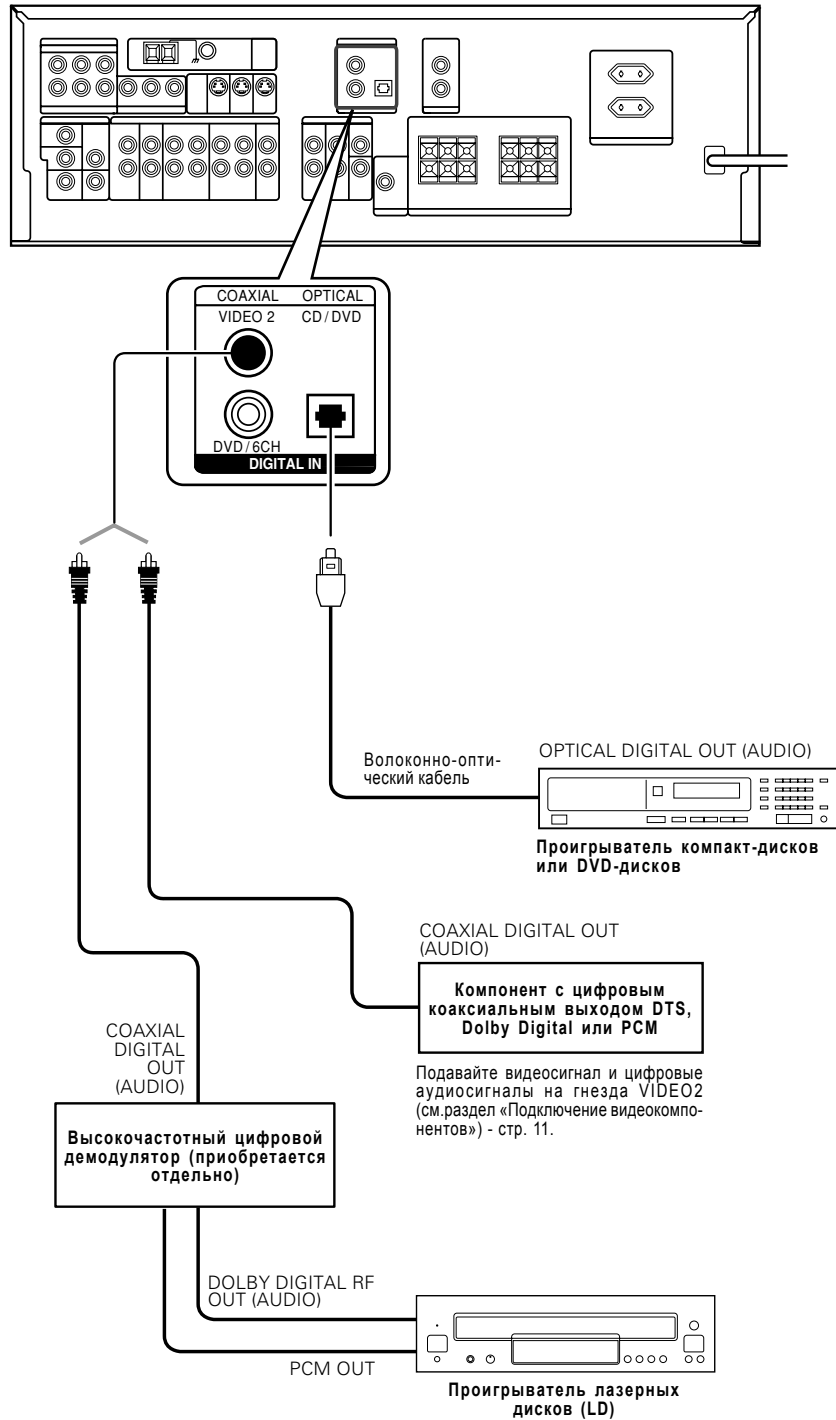

При подключении проигрывателя лазерных дисков (LD), снабженного высокочастотным цифровым выходом (DIGITAL RF OUT), сначала соедините проигрыватель лазерных дисков с высокочастотным цифровым демодулятором KENWOOD. Затем соедините гнезда цифрового выхода DIGITAL OUT демодулятора с гнездами цифрового входа DIGITAL IN ресивера. Подавайте видеосигнал и аналоговые аудиосигналы на гнезда VIDEO 2 (см. «Подключение видеокомпонентов»).

Подключение акустических систем

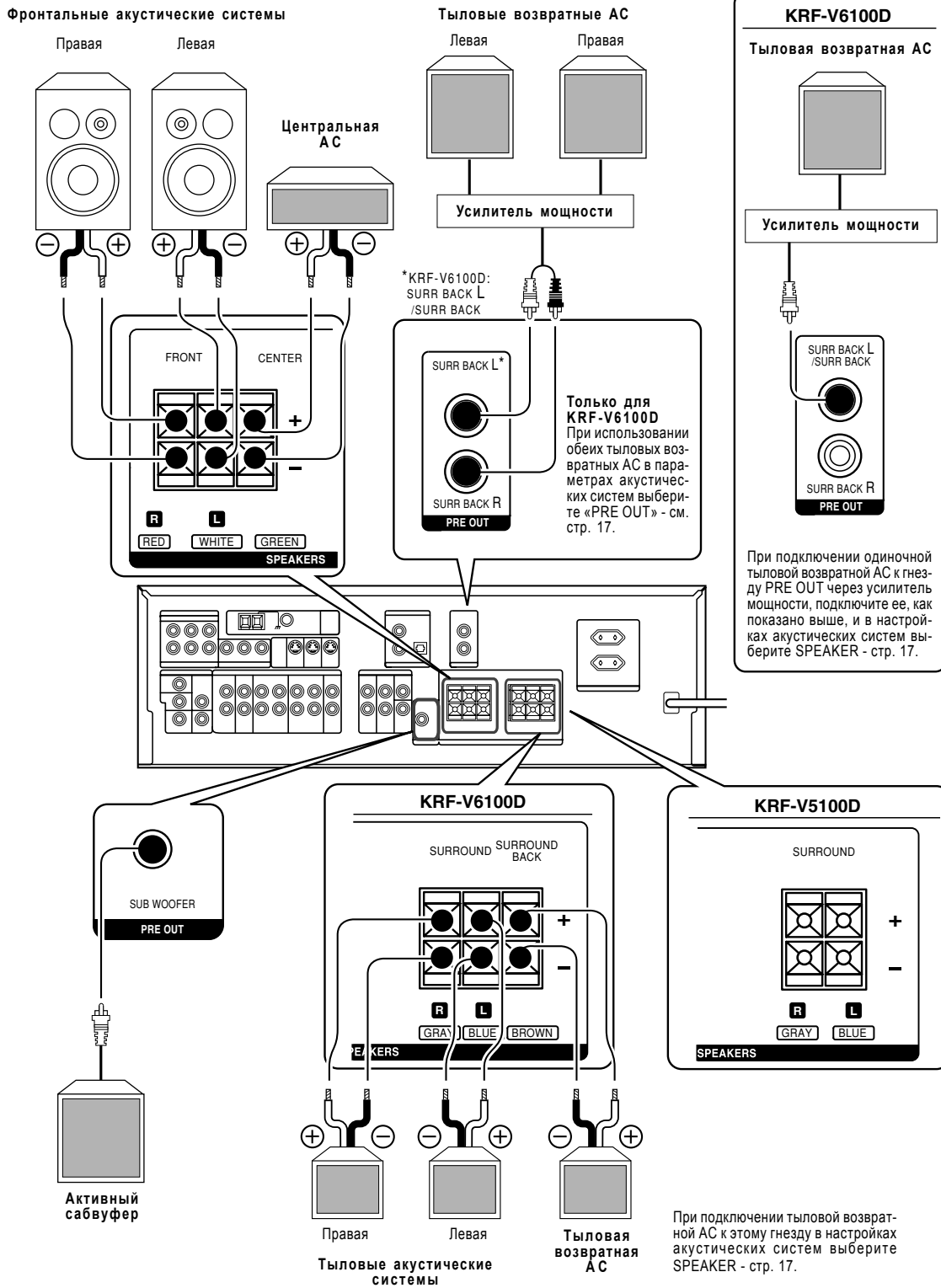

Всегда убеждайтесь в правильности подключения каждой акустической системы, используя тестовый сигнал. См. «6 Отрегулируйте уровень звучания каждой АС» на странице 18.

Подключение к гнездам

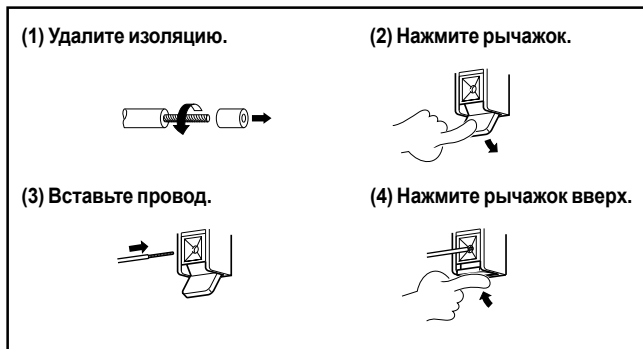

- Никогда не закорачивайте провода положительной (+) и отрицательной (-) полярности кабеля подключения акустических систем.
 - Если левая и правая акустические системы будут подключены инверсно или будет перепутана полярность подключения проводов, звук может стать неестественным и возникнет побочное акустическое изображение. Подключайте акустические системы правильно.

Сопrotивление акустических систем

После проверки предъявляемых к акустическим системам требований, приведенным на задней панели ресивера, подключите акустические системы с соответствующим сопротивлением. Использование акустических систем с другим сопротивлением (отличным от значения, приведенного на задней панели ресивера) может привести к возникновению неисправностей или повреждению акустических систем или ресивера.

Расположение акустических систем

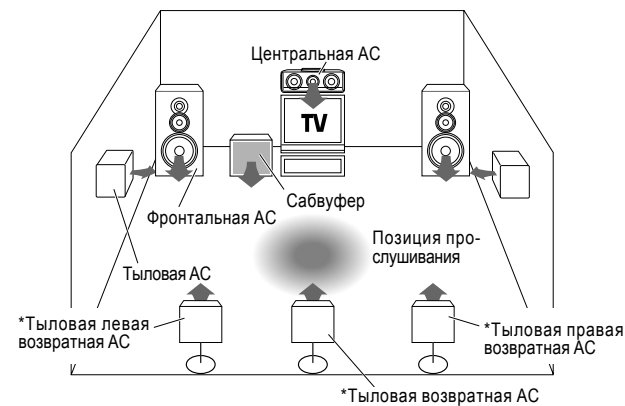

* Вы можете установить две тыловые возвратные акустические системы (левого и правого канала) для получения 7.1-канального звука или одну тыловую возвратную акустическую систему - для получения 6.1-канального звука.

Фронтальные акустические системы: Разместите фронтальные АС справа и слева от позиции прослушивания. Фронтальные АС необходимы для всех режимов объемного звучания.

Центральная акустическая система: Эта акустическая система должна находиться непосредственно напротив слушателя для стабилизации картины звучания и создания подвижности звука.

Тыловые акустические системы: Эти акустические системы следует расположить непосредственно справа и слева немного позади от позиции прослушивания. Высота крепления тыловых АС должна быть на 1 м выше уровня ушей слушателя. Эти АС способствуют подвижности и пространственности звучания. Эти акустические системы необходимы при воспроизведении в режимах объемного звучания.

Сабвуфер: Обеспечивает более мощное звучание низких частот.

Тыловая(ые) возвратная(ые) акустическая(ие) система(ы): Расположите эту акустическую систему непосредственно позади позиции прослушивания. Оптимальное положение преимущественно зависит от состояния комнаты.

- Несмотря на то, что идеальная система объемного звучания состоит из всех описанных выше акустических систем, сигналы могут распределяться на имеющиеся в наличии акустические системы, если нет центральной акустической системы или сабвуфера - стр. 16.

Подключение антенн

Прием радиoproграмм невозможен, пока Вы не подключите антенны. Правильно подключите антенны, как указано ниже.

Рамочная антенна диапазона AM

Поставляемая в комплекте антенна диапазона AM предназначена для применения в качестве комнатной антенны. Устанавливайте данную антенну как можно дальше от ресивера, телевизора, кабелей акустических систем и сетевого шнура. Найдите положение антенны, обеспечивающее наилучшее качество приема сигналов.

Подключение антенны диапазона AM

(1) Нажмите рычажок. (2) Вставьте провод. (3) Верните рычажок на место.

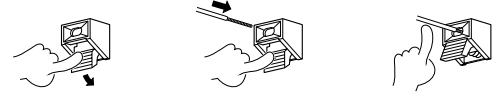

Комнатная антенна диапазона FM

Поставляемая в комплекте комнатная антенна предназначена только для временного использования. Чтобы добиться уверенного приема сигналов, рекомендуется использовать внешнюю антенну. После установки внешней антенны комнатную антенну можно отключить.

Подключение антенны диапазона FM

Вставьте провод.



Внешняя антенна диапазона FM

Соедините 75-омный коаксиальный кабель внешней антенны с гнездом FM 75 Ом на задней панели ресивера.

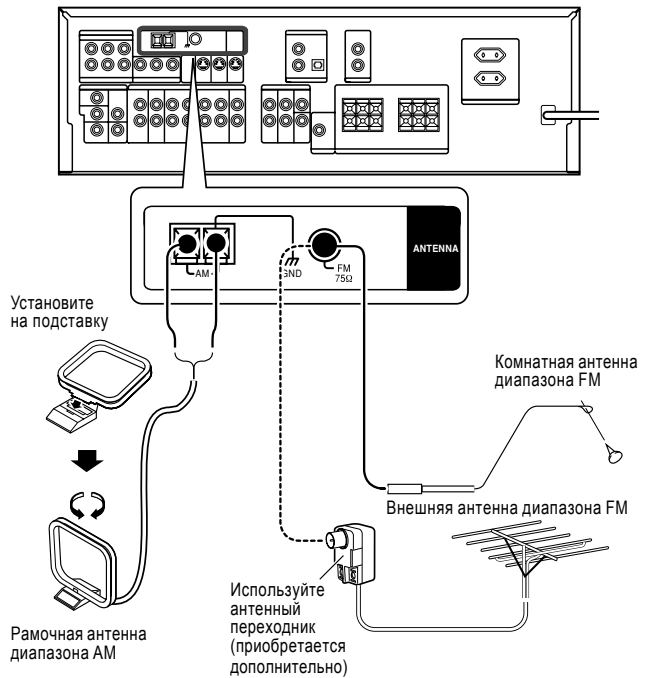

Подготовка к работе в режиме объемного звучания

Настройка акустических систем

Чтобы Вы могли получить наилучшее впечатление от режимов прослушивания ресивера, убедитесь в том, что выполнена процедура настройки акустических систем (сабвуфера, фронтальных, центральной, тыловых и тыловых возвратных акустических систем), описанная ниже.

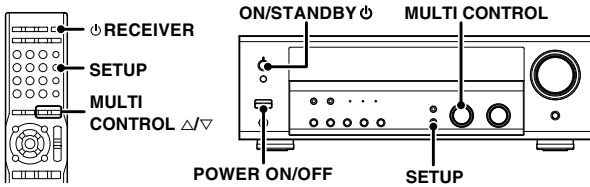

1 Включите ресивер, нажав кнопку POWER ON/OFF и кнопку ON/STANDBY или кнопку RECEIVER.

Если Вы хотите использовать пульт дистанционного управления, чтобы переключиться в режим управления ресивером, нажмите соответствующую кнопку TUNER, MD/TAPE, VIDEO 1, VIDEO 2 или AUX на пульте дистанционного управления.

2 Начните настройку.

- (1) Нажмите кнопку SETUP.
- (2) С помощью ручки MULTI CONTROL или кнопки MULTI CONTROL со стрелками вверх/вниз выберите одно из следующих меню.

- 1 SP SETUP
- 2 TESTTONE
- 3 DISTANCE
- 4 LFE LVL
- 5 EXIT

Диаграмма меню SET UP

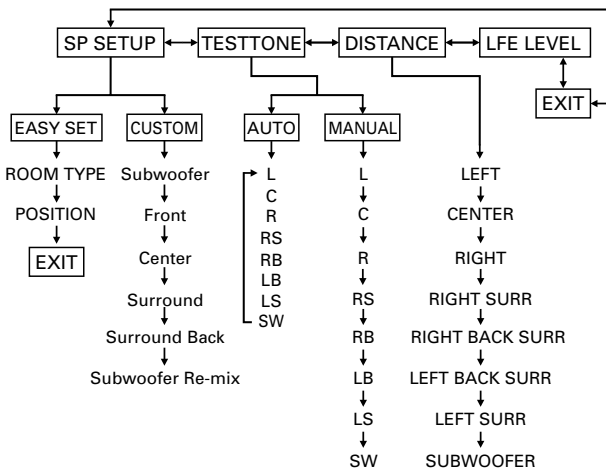

(Только для KRF-V6100D)

- Если в параметрах Surround Back Вы установите режим «SPEAKER», на дисплее не будут отображаться индикаторы «RB»/»RIGHT BACK SURR» и «LB»/»LEFT BACK SURR», а будет отображаться индикатор «BS»/»BACK SURR».

3 Выберите способ настройки.

- (1) Выберите «SP SETUP» и нажмите кнопку SETUP, чтобы выбрать нужный режим настройки параметров.
- (2) При помощи ручки MULTI CONTROL или кнопки MULTI CONTROL выберите режим «EASY SET» или «CUSTOM», а затем вновь нажмите кнопку SETUP.

1. **EASY SET:** Выбирайте этот режим для упрощенной настройки акустических систем в соответствии только с типом комнаты и позицией прослушивания. После этого перейдите к выполнению шага [4].

2. **CUSTOM:** Выбирайте этот режим для настройки акустических систем в соответствии с используемыми акустическими системами. Настройка акустических систем требуется каждый раз после замены акустических систем. Если выбран режим «CUSTOM», ресивер автоматически переключится на шаг [5] (Если выбран режим «CUSTOM») - см.стр.17.

4 Если выбран режим «EASY SET»

Настройка акустических систем может быть выполнена простым выбором только типа комнаты и позиции прослушивания. В соответствии с характеристиками используемых акустических систем KENWOOD звук будет автоматически скорректирован.

- Настройка акустических систем каждой модели приведена ниже:
- KRF-V6100D: 6.1-канальная система объемного звучания
- KRF-V5100D: 5.1-канальная система объемного звучания

(1) При помощи ручки MULTI CONTROL или кнопок MULTI CONTROL выберите тип комнаты и нажмите кнопку SETUP.

- По дисплею «пробежит» сообщение «ROOM TYPE» (тип комнаты), а затем будет отображена текущая настройка.



Выберите тип комнаты:

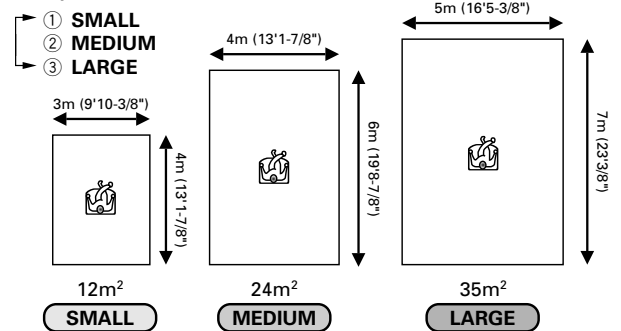

* Указанные размеры комнат основаны на усредненных данных.

(2) С помощью ручки MULTI CONTROL или кнопок MULTI CONTROL выберите позицию прослушивания и нажмите кнопку SETUP.

- По дисплею «пробежит» сообщение «POSITION» (позиция прослушивания), а затем будет отображена текущая настройка.



Выберите позицию прослушивания:

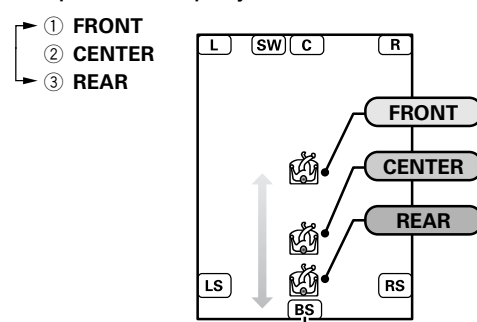

Только для KRF-V6100D

(3) Настройка заканчивается, когда на дисплее появляется индикатор «EXIT».

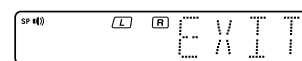

(4) Чтобы выйти из режима SETUP, нажмите кнопку SETUP.

Замечание

Упрощенная настройка «EASY SET» в зависимости от определенных акустических систем или условий прослушивания может не иметь эффекта. В этом случае воспользуйтесь режимом настройки «CUSTOM».

5 Если выбран режим «CUSTOM»

(1) Если используются обычные акустические системы, при помощи ручки MULTI CONTROL или кнопок MULTI CONTROL со стрелками вверх/вниз выберите «CUSTOM», а затем вновь нажмите кнопку SETUP. На дисплее будет отображен индикатор настройки сабвуфера «SUBW ON».



(2) При помощи ручки MULTI CONTROL или кнопок MULTI CONTROL со стрелками вверх/вниз выберите нужный режим работы сабвуфера.

SUBW ON: Сабвуфер включен.
SUBW OFF: Сабвуфер выключен.

- По умолчанию сабвуфер включен (SUBW ON).
 - Если Вы выключите сабвуфер (SUBW OFF), автоматически будет выбран режим больших фронтальных АС (FRNT LRG) и Вам придется продолжить выполнение процедуры с шага (5).
 Перед выполнением шага (5) нажмите кнопку SETUP, чтобы подтвердить выбор режима.
 - Если Вы хотите, чтобы звук воспроизводился через сабвуфер, выберите FRNT NML.

(3) Нажмите кнопку SETUP, чтобы подтвердить выбор.
 - На дисплее появится сообщение о настройке фронтальных акустических систем «FRNT LRG».

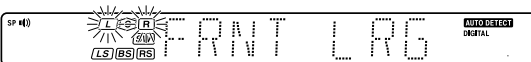

(4) При помощи ручки MULTI CONTROL или кнопок MULTI CONTROL со стрелками вверх/вниз выберите соответствующий режим работы фронтальных акустических систем.
FRNT LRG (большие АС): Если к ресиверу подключены большие фронтальные акустические системы.
FRNT NML (обычные АС): Если к ресиверу подключены фронтальные акустические системы среднего размера.

- В некоторых случаях при выборе режима FRNT LRG звук в сабвуфере отсутствует даже, если сабвуфер включен (ON). Однако, если Вы включите режим SW RE-MIX ON, когда выбран сабвуфер, Вы можете слушать звук через сабвуфер.
 В стереофоническом режиме звук прослушивается непосредственно через фронтальные акустические системы.

(5) Нажмите кнопку SETUP, чтобы подтвердить выбор.
 - На дисплее появится сообщение о настройке центральной акустической системы «CNTR NML».

(6) С помощью ручки MULTI CONTROL или кнопок MULTI CONTROL со стрелками вверх/вниз выберите режим работы центральной АС.

Если выбраны большие (LRG) фронтальные АС:
CNTR NML: К ресиверу подключена центральная АС среднего размера.
CNTR LRG: К ресиверу подключена большая центральная АС.
CNTR OFF: Центральная АС отключена.

Если выбраны обычные (NML) фронтальные АС:
CNTR NML: К ресиверу подключена центральная АС среднего размера.
CNTR OFF: Центральная АС отключена.

(7) Нажмите кнопку SETUP, чтобы подтвердить выбор.
 - На дисплее появится сообщение о настройке тыловых акустических систем «SURR NML».

(8) С помощью ручки MULTI CONTROL или кнопок MULTI CONTROL со стрелками вверх/вниз выберите режим работы тыловых акустических систем.

Если выбрана большая (LRG) центральная АС:
SURR NML: К ресиверу подключены тыловые АС среднего размера.
SURR LRG: К ресиверу подключены большие тыловые АС.
SURR OFF: Тыловые АС отключены.

Если выбрана центральная АС, отличная от LRG:
SURR NML: К ресиверу подключены тыловые акустические системы среднего размера.
SURR OFF: Тыловые АС отключены.

- Если Вы выберете «SURR OFF», процедура автоматически перейдет на выполнение шага (11).

(9) Нажмите кнопку SETUP, чтобы подтвердить выбор.
 - На дисплее появится сообщение о настройке тыловых возвратных акустических систем «BS».

(10) С помощью ручки MULTI CONTROL или кнопок MULTI CONTROL со стрелками вверх/вниз выберите режим работы тыловых возвратных акустических систем.

Если выбраны большие (LRG) тыловые акустические системы
BS NML: К ресиверу подключены тыловые возвратные АС среднего размера.
BS LRG: К ресиверу подключены большие тыловые возвратные АС.
BS OFF: Тыловые возвратные АС отключены.



Если выбраны тыловые акустические системы обычного размера (NML)
BS NML: К ресиверу подключены тыловые возвратные АС среднего размера.
BS OFF: Тыловые возвратные АС отключены.

(Только для KRF-V6100D)
 Если для тыловых возвратных акустических систем Вы выбрали режим LRG или NML
SPEAKER: Монофонический сигнал тылового возвратного канала будет поступать на гнездо SURROUND BACK и PRE OUT SURR BACK L/SURR BACK.
PRE OUT: На гнезда PRE OUT SURR BACK L/SURR BACK и PRE OUT SURR BACK R будут поступать стереофонические сигналы тылового возвратного канала.

(11) Нажмите кнопку SETUP, чтобы подтвердить выбор.
 - По дисплею «пробежит» сообщение о смешивании сигналов для сабвуфера «SW RE-MIX».

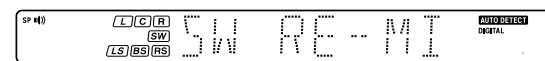

- Если сабвуфер выключен, параметр смешивания сигналов для сабвуфера не будет отображаться.

(12) С помощью ручки MULTI CONTROL или кнопок MULTI CONTROL со стрелками вверх/вниз выберите один из следующих режимов.
RMX ON: Режим смешивания сигналов для сабвуфера включен.
RMX OFF: Режим смешивания сигналов для сабвуфера выключен.

(13) Нажмите кнопку SETUP, чтобы подтвердить выбор.

6 Отрегулируйте уровни звучания акустических систем.

С обычной позиции прослушивания отрегулируйте уровень громкости звучания так, чтобы все акустические системы звучали приблизительно на одинаковом уровне.
 - В шагах [6] и [7] индикаторы появляются только для выбранных каналов акустических систем, которые требуют регулировки.

(1) Нажмите кнопку SETUP, чтобы включить тестовый сигнал TEST TONE.
 - Ресивер переключится в режим настройки уровня звучания акустических систем.

При помощи ручки MULTI CONTROL или кнопок MULTI CONTROL со стрелками вверх/вниз Вы можете выбрать режим автоматического или ручного включения тестового сигнала AUTO/MANUAL TEST TONE.

(2) Вновь нажмите кнопку SETUP, чтобы включить тестовый сигнал. С помощью ручки MULTI CONTROL или кнопок MULTI CONTROL со стрелками вверх/вниз отрегулируйте громкость звучания тестового сигнала в соответствующей акустической системе (канале звучания). В режиме AUTO первый тестовый сигнал прослушивается по 2 секунды в каждой акустической системе в следующем порядке:

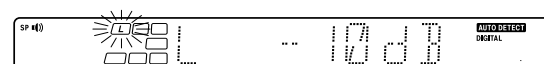
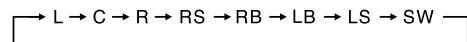

- Если Вы измените параметры громкости для акустических систем во время прослушивания музыки, параметры, описываемые на данной странице также будут изменены - стр. 30.
 - Если в режиме SP SETUP Вы выключите какие-либо акустические системы, настройки тестового сигнала для этих акустических систем будут пропущены.

Продолжение на следующей странице

(Только для KRF-V6100D)

- Если для тыловых возвратных AC Вы установите режим «SPEAKER», индикаторы «RB» и «LB» не будут отображаться, а будут отображаться индикатор «BS».

(3) Нажмите кнопку SETUP.

- Тестовый сигнал будет выключен. Ресивер переключится в режим ввода расстояния до акустических систем.

(4) В режиме MANUAL TEST TONE нажимайте кнопку SETUP, чтобы выбрать нужный канал звучания.

7 Введите расстояние до акустических систем.

(1) В меню выберите параметр DISTANCE и вновь нажмите кнопку SETUP.

(2) Измерьте расстояние от позиции прослушивания до каждой акустической системы.

Округлите расстояние до каждой акустической системы.

Расстояние до фронтальной левой AC (L) - _____ футов (метров)

Расстояние до центральной AC (C) - _____ футов (метров)

Расстояние до фронтальной правой AC (R) - _____ футов (метров)

Расстояние до тыловой правой AC (RS) - _____ футов (метров)

Расстояние до тыловой правой возвратной AC (RB) - _____ футов (метров)

Расстояние до тыловой возвратной AC (BS) - _____ футов (метров)

Расстояние до тыловой левой возвратной AC (LB) - _____ футов (метров)

Расстояние до тыловой левой AC (LS) - _____ футов (метров)

Расстояние до сабвуфера (SW) - _____ футов (метров)

(Только для KRF-V6100D)

- Если для тыловых возвратных AC Вы установите режим «SPEAKER», индикаторы «RB»/»RIGHT BACK SURR» и «LB»/»LEFT BACK SURR» не будут отображаться, а будет отображаться индикатор «BS»/»BACK SURR».

(3) С помощью ручки MULTI CONTROL или кнопок MULTI CONTROL со стрелками вверх/вниз установите расстояние до фронтальных AC.



Расстояние в футах Расстояние в метрах

- Вы можете установить расстояние от 1 до 30 футов (0,3 м - 9 м) с шагом изменения 1 фут (0,3 м).

(4) Нажмите кнопку SETUP, чтобы подтвердить выбор.

(5) Повторите шаги (3) и (4), чтобы ввести расстояние до каждой из указанных выше акустической системы.

8 Отрегулируйте уровень звучания канала низкочастотных эффектов (LFE).

(1) В меню выберите «LFE LVL», а затем вновь нажмите кнопку SETUP.

(2) С помощью ручки MULTI CONTROL или кнопок MULTI CONTROL со стрелками вверх/вниз установите требуемое значение уровня звучания канала LFE.

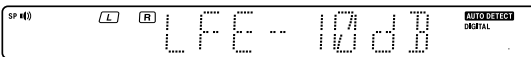

- Уровень звучания канала LFE может быть установлен в диапазоне от 0 дБ до -10 дБ с шагом в 1 дБ.

(3) Нажмите кнопку SETUP, чтобы подтвердить установку.

(4) Настройка будет закончена, когда на дисплее появится индикатор «EXIT».

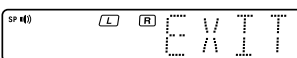

- Индикатор выбранных акустических систем будет отображен на дисплее. Убедитесь в том, что все акустические системы выбраны правильно.

(5) Нажмите кнопку SETUP, чтобы выйти из режима настройки параметров SETUP.

Регулировка входного уровня

(только для аналоговых источников)

Если входной уровень аналогового источника сигнала слишком высок, начнет мигать индикатор ограничения CLIP. В этом случае отрегулируйте уровень входного сигнала.



(1) Воспользовавшись ручкой INPUT SELECTOR, выберите источник звучания, уровень входного сигнала которого Вы хотите настроить.

- Вы можете сохранить уровень входного сигнала для каждого источника звучания по отдельности.

(2) Нажатием на кнопку SOUND отобразите на дисплее индикатор «INPUT».

(3) С помощью ручки MULTI CONTROL или кнопок MULTI CONTROL со стрелками вверх/вниз отрегулируйте уровень входного сигнала.



- Могут быть выбраны три значения уровня входного сигнала: 0 дБ, -3 дБ и -6 дБ (по умолчанию установлен режим 0 дБ).

(4) Нажмите кнопку SOUND еще раз, чтобы вернуться к дисплею отображения названия источника звучания.

Обычное воспроизведение

Подготовка к воспроизведению

Перед воспроизведением необходимо выполнить некоторые предварительные процедуры.

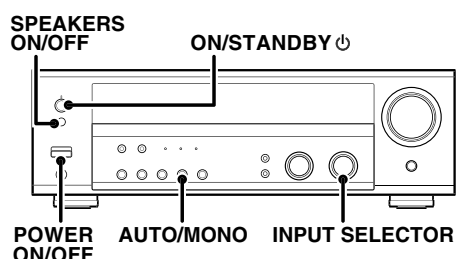

Включение ресивера

- (1) Включите питание подключенных компонентов.
- (2) Включите питание ресивера, нажав кнопку POWER ON/OFF и кнопку ON/STANDBY.

Выбор режима работы входа

Если Вы выбрали компоненты, подключенные к гнездам CD/DVD, VIDEO 2 или DVD/6CH, убедайтесь в соответствии выбранного режима работы входа типу используемого аудиосигнала - стр. 8.

Выбор минидисковой/кассетной деки (MD/TAPE)

Выберите название источника звучания, подключенного к гнездам MD/TAPE. По умолчанию установлено название входа «TAPE». Чтобы изменить название источника (входа), выполните следующие меры:

- (1) С помощью ручки INPUT SELECTOR выберите «TAPE».
- (2) В течение 3 секунд удерживайте в нажатом состоянии кнопку AUTO/MONO.
 - Индикатор названия источника звучания (входа) изменится на «MD».
 - Чтобы вернуться к исходному названию входа, повторите шаг (2).

Установка режима акустических систем

Светится индикатор акустических систем.

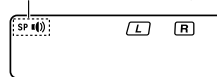

Нажатием на кнопку SPEAKERS ON/OFF включите или выключите акустические системы.

Прослушивание источников звучания

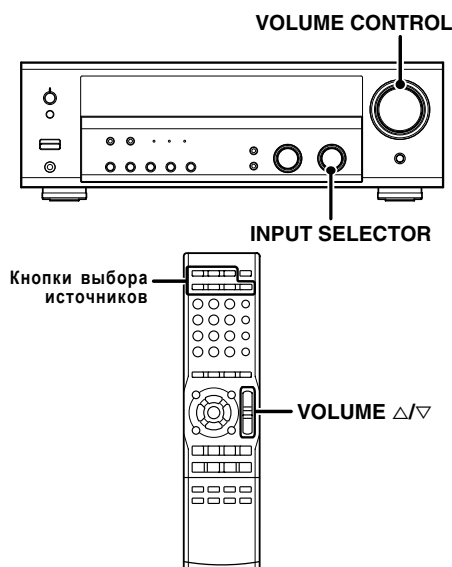

- 1** При помощи ручки INPUT SELECTOR или кнопок выберите источник звука, который Вы хотите прослушать.

Изменение источника звучания осуществляется в следующей последовательности:

- (1) TUNER (прием радиостанции диапазонов FM/AM)
- (2) CD/DVD
- (3) TAPE или MD
- (4) VIDEO1
- (5) VIDEO2
- (6) DVD/6CH
- (7) AUX

- 2** Начните воспроизведение выбранного источника звучания.

- 3** Используя ручку VOLUME CONTROL или кнопки VOLUME со стрелками вверх/вниз, отрегулируйте громкость звучания.

Регулировка звучания

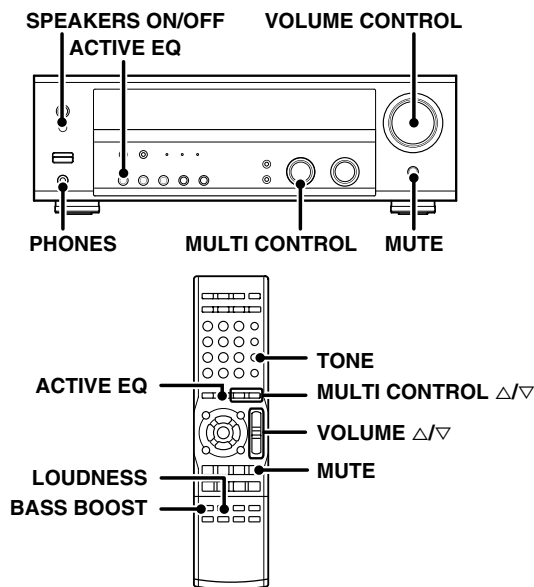

Регулировка тембров звучания (выполняется только с пульта ДУ)

Вы можете отрегулировать качество звучания, если ресивер находится в стереофоническом режиме PCM или аналоговом стереофоническом режиме.

- Нажатием на кнопку TONE выберите режим регулировки тембров Tone.
- С помощью ручки MULTI CONTROL или кнопок MULTI CONTROL со стрелками вверх/вниз включите/выключите (TONE ON/OFF) регулировку тембров.

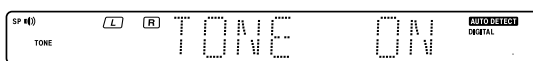

- Когда включена регулировка тембров (TONE ON), нажатием на кнопку TONE выберите частоты, которые Вы хотите отрегулировать. **BASS:** Выберите этот режим для регулировки низкочастотного диапазона звука. **TREB:** Выберите этот режим для регулировки высокочастотного диапазона звука.

- С помощью ручки MULTI CONTROL или кнопок MULTI CONTROL со стрелками вверх/вниз отрегулируйте качество звучания.



- Уровни звучания низких и высоких частот регулируются в пределах от -10 дБ до +10 дБ с шагом 2 дБ.
- Если включен режим ACTIVE EQ, выключите его (OFF) и отрегулируйте тембры звучания.

Усиление низкочастотного звука, выполняемое «одним касанием» (BASS BOOST) (только с пульта ДУ)

Приведенная ниже процедура может быть использована, если ресивер находится в стереофоническом режиме PCM или аналоговом стереофоническом режиме.

Нажмите кнопку BASS BOOST.

- Чтобы выбрать максимальное усиление низких частот (+10 дБ), нажмите кнопку один раз.
- Автоматически будет включена (ON) функция регулировки тембров TONE.
- Эта кнопка не функционирует, когда ресивер находится в режимах регулировки качества звучания или эффектов объемного звучания.
- Если включен режим ACTIVE EQ, выключите его (OFF) и воспользуйтесь функцией BASS BOOST.

Возврат в предыдущий режим

Нажмите кнопку BASS BOOST еще раз.

Настройка режима тонкомпенсации (только с пульта ДУ)

Вы можете включить/выключить функцию тонкомпенсации, которая позволяет контролировать звучание на пониженной громкости, поддерживая насыщенность музыки. Включение/выключение функции тонкомпенсации может быть выполнено только, если ресивер находится в стереофоническом режиме PCM или аналоговом стереофоническом режиме.

Чтобы включить функцию тонкомпенсации, нажмите кнопку LOUDNESS.

Чтобы отключить функцию тонкомпенсации

Нажмите кнопку LOUDNESS еще раз, чтобы погас индикатор «Loudness».

Отключение звука

Кнопка MUTE позволяет Вам отключить звук акустических систем.

Нажмите кнопку MUTE.

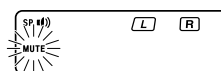

Отмена отключения звука

Нажмите кнопку MUTE еще раз, чтобы отключить индикатор «MUTE». - Функция отключения звука также может быть отменена поворотом ручки регулировки VOLUME CONTROL (или при помощи кнопок VOLUME).

Режим ACTIVE EQ

Включив во время воспроизведения в системе Dolby Digital и DTS систему ACTIVE EQ, Вы можете добиться более впечатляющего звукового эффекта. Этот режим доступен только, если ресивер находится в стереофоническом режиме PCM или аналоговом стереофоническом режиме.

Нажатием на кнопку ACTIVE EQ Вы можете выбрать следующие режимы:

- ACTIVE EQ MUSIC:** Эффективен при прослушивании музыки. (Светится индикатор ACTIVE EQ).
- ACTIVE EQ CINEMA:** Эффективен при просмотре фильмов. (Светится индикатор ACTIVE EQ).
- ACTIVE EQ TV:** Эффективен при просмотре телевизора. (Светится индикатор ACTIVE EQ).
- ACTIVE EQ OFF:** Функция ACTIVE EQ выключена. (Индикатор ACTIVE EQ не светится).

- Функция ACTIVE EQ не будет доступна, если включены режимы REC MODE, AUTO TUNING или PRESET MEMORY, а также во время воспроизведения сигнала LPCM с частотой дискретизации 96 кГц.

Прослушивание в наушниках

- Используя кнопку SPEAKERS ON/OFF, отключите индикатор акустических систем.

Убедитесь в том, что выключен индикатор SP.

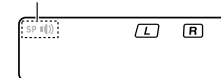

- Если в режиме объемного звучания Вы отключите все акустические системы, режим объемного звучания будет выключен и ресивер переключится в стереофонический режим.

- Подключите наушники к гнезду PHONES.

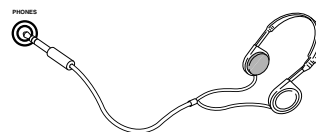

- При помощи ручки VOLUME CONTROL или кнопок VOLUME со стрелками вверх/вниз отрегулируйте громкость звучания.

Запись

Запись звука (аналоговые источники)

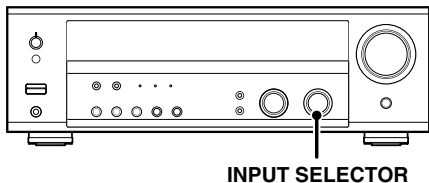

Запись музыкального источника

- (1) При помощи ручки INPUT SELECTOR выберите источник (отличный от MD/TAPE), который Вы хотите записать.
- (2) Переключите кассетную деку или MD-рекордер в режим записи.
- (3) Включите воспроизведение, а затем начните запись.

Запись видеоизображения

- (1) При помощи ручки INPUT SELECTOR выберите источник видеосигнала (отличный от VIDEO 1), который Вы хотите записать.
- (2) Переключите видеомагнитофон, подключенный к гнезду VIDEO 1, в режим записи.
- Для записи цифрового источника сигнала выберите режим записи (REC MODE).
- (3) Начните воспроизведение, а затем включите режим записи.
- Запись не может быть выполнена правильно при использовании некоторых видеоносителей. Это связано с системой защиты от копирования - стр. 33.

Запись звука (цифровые источники)

Для записи цифровых источников выберите режим записи REC MODE. Обычно для записи звука используется автоматический режим записи A-REC. Если во время записи в режиме A-REC изменяется цифровой режим, звук может кратковременно прерываться.

Запись музыки в режиме A-REC или M-REC

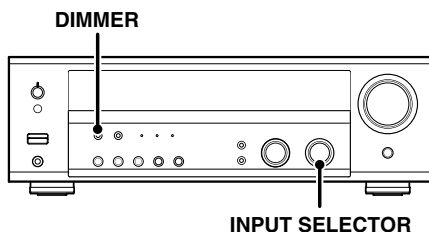

- (1) При помощи ручки INPUT SELECTOR выберите источник сигнала (CD/DVD, DVD/6CH или VIDEO 2), который Вы хотите записать.
- (2) Переключите кассетную деку или MD-рекордер в режим записи.

(3) Чтобы выбрать режим A-REC (или M-REC), нажмите и в течение 3 секунд удерживайте в нажатом состоянии кнопку DIMMER.

1. **Режим записи отключен:** Режим записи с цифрового входа выключен.
2. **Режим A-REC:** Цифровые входные сигналы (DTS, Dolby Digital или PCM) идентифицируются автоматически и преобразуются в стереофонические сигналы, которые могут быть записаны.
3. **Режим M-REC:** Тип входного сигнала будет установлен в момент активизации этого режима.

- Когда выбран режим M-REC, цифровой входной сигнал преобразовывается в стереофонический сигнал. Но, если цифровой сигнал будет изменен на другой сигнал, на выходе звуковой сигнал будет отсутствовать. Если выбран режим A-REC, цифровой входной сигнал будет преобразовываться в стереофонические сигналы даже, если изменится цифровой сигнал.

Для режима A-REC:

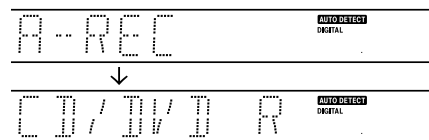

Для режима M-REC:

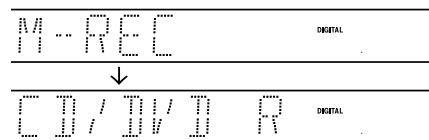

- (4) Переключите источник сигнала в режим воспроизведения и начните запись.
- Если из-за изменения входного сигнала воспроизведение звука будет прекращено в середине, нажмите кнопку DIMMER.

Прослушивание радиостанций

В памяти ресивера могут быть сохранены до 40 станций фиксированной настройки, которые впоследствии могут быть включены «одним касанием» (нажатием на одну кнопку). Радиостанции могут быть классифицированы, как станции системы радиоданных RDS, а также прочие станции. Информация о прослушивании или сохранении станций системы радиоданных RDS приведена в разделе «Использование системы радиоданных RDS».

Настройка радиостанций

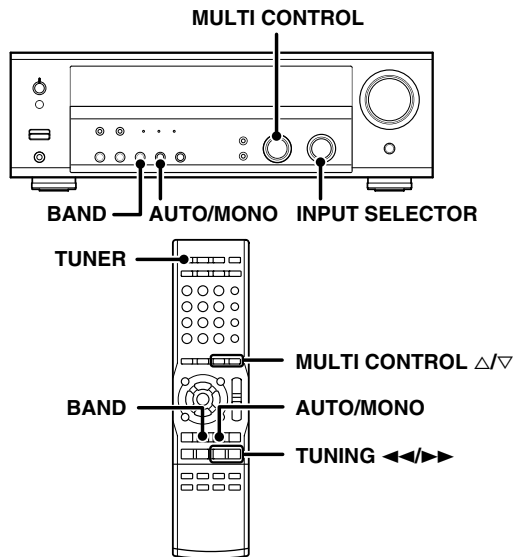

1 С помощью ручки **INPUT SELECTOR** или кнопки **TUNER** выберите тюнер.

2 Воспользовавшись кнопкой **BAND**, выберите нужный частотный диапазон.

Каждое нажатие на кнопку приводит к переключению между диапазонами FM и AM. На дисплее появится индикатор «AM» или «FM».

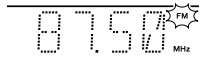

3 Используя кнопку **AUTO/MONO**, выберите нужный режим настройки.

Каждое нажатие на кнопку приводит к переключению между режимами автоматической (светится индикатора **AUTO**) и ручной (индикатор **AUTO** не светится) настройки.

На дисплее будет отображен индикатор **AUTO**.

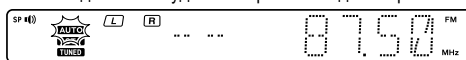

- Обычно выбирают режим **AUTO**. Если уровень сигнала радиостанций мал или существуют избыточные шумы, переключитесь в режим ручной настройки. (В режиме ручной настройки стереофонические программы будут приниматься в монофоническом режиме).

4 С помощью ручки **MULTI CONTROL** или кнопок **MULTI CONTROL** со стрелками или кнопок **TUNING** <</> настройтесь на нужную радиостанцию.

При приеме стереофонических станций светится индикатор **ST**.



После точной настройки на радиостанцию на дисплее появится индикатор **TUNED**.

Автоматическая настройка: Следующая радиостанция будет настроена автоматически.

Ручная настройка: Поворотом ручки **MULTI CONTROL** (или нажатием на кнопки со стрелками вверх/вниз) настройтесь на нужную радиостанцию.

Использование системы радиоданных RDS

RDS представляет собой систему, транслирующую полезную информацию (в форме цифровых данных) вместе с обычным вещательным сигналом радиостанций диапазона FM. Тюнеры и ресиверы, предназначенные для приема сигналов RDS, могут извлекать информацию из вещательного сигнала для использования различных функций, таких как автоматическое отображение названия станции.

Функции системы RDS:

Поиск по типу программы **PTY** - стр. 25

Автоматическая настройка на радиостанцию, которая в настоящий момент осуществляет вещание программы определенного типа (жанра).

Дисплей названия радиостанции (**PS**)

Автоматически отображает на дисплее название принятой радиостанции.

Функция автоматического сохранения станций фиксированной настройки системы RDS (**RDS AUTO MEMORY**) - стр. 25

С помощью данной функции Вы можете сохранить в памяти ресивера до 40 станций системы RDS. Если несколько станций системы RDS были сохранены в памяти станций фиксированной настройки, обычные станции диапазона FM будут сохранены в оставшиеся ячейки памяти.

Функция радиотекста

Если Вы нажмете кнопку **RDS DISP.**, на дисплее появится информация радиотекста, которая передается некоторыми радиостанциями. Если вещание радиотекста не осуществляется, на дисплее появится индикатор «NO RT».

Когда осуществляется прием радиостанции системы RDS, на дисплее светится индикатор «RDS».

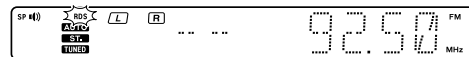

Замечание

Возможно, что в некоторых странах или регионах некоторые функции системы RDS не поддерживаются или имеют другие обозначения.

Перед использованием функций RDS следует сохранить станции системы RDS, как это описано в разделе «Сохранение станций фиксированной настройки системы RDS (**RDS AUTO MEMORY**)» - стр. 25

Сохранение станций фиксированной настройки вручную

При сохранении станций фиксированной настройки при помощи функции RDS AUTO MEMORY настройка и сохранение начинается с номера 1, причем первыми обрабатываются радиостанции системы RDS. Если Вы хотите вручную сохранить станции фиксированной настройки, сначала проведите автоматическое сохранение станций системы RDS, а затем вручную сохраните прочие радиостанции. См.раздел «Использование системы радиоданных RDS».

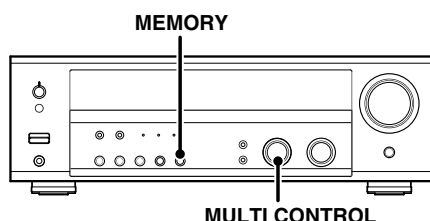

1 Настройтесь на радиостанцию, которую Вы хотите сохранить в памяти.

2 Прслушивая радиостанцию, нажмите кнопку MEMORY.

Мигает в течение 20 секунд

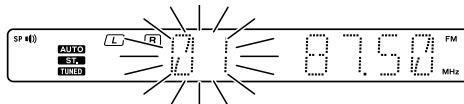

Выполните шаг [3] в течение 20 секунд.
(Если пройдет больше 20 секунд, нажмите кнопку MEMORY еще раз).

3 С помощью ручки MULTI CONTROL или кнопок MULTI CONTROL со стрелками вверх/вниз выберите номер станции фиксированной настройки (1-40).

4 Вновь нажмите кнопку MEMORY, чтобы подтвердить установку.

- Повторите шаги [1]-[4] для сохранения в памяти каждой нужной вам радиостанции.

- Если станция сохраняется в ячейке памяти, которая уже занята, ранее сохраненная станция будет стерта.

Включение станций фиксированной настройки



1 Нажав кнопку TUNER, выберите в качестве источника звучания тюнер.

2 Нажатием на цифровые кнопки выберите нужную станцию фиксированной настройки (до 40).

Нажимайте цифровые кнопки в следующем порядке:

Для выбора станции №15 нажимайте кнопки +10, 5.

Для выбора станции №20 нажимайте кнопки +10, +10, 0.

- Если при вводе двузначного номера Вы допустили ошибку, нажмите кнопку +10 несколько раз, чтобы вернуться к исходному дисплею, и повторите ввод номера.

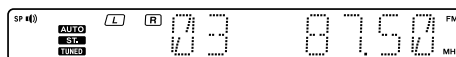

Последовательный выбор сохраненных станций (P.CALL)

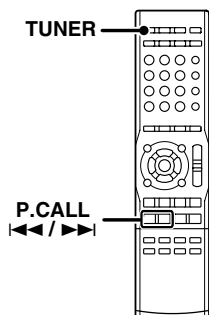

1 Нажатием на кнопку **TUNER** выберите в качестве источника звучания тюнер.

2 Нажатием на кнопки **P.CALL** <</> выберите нужную станцию.

- Каждое нажатие на кнопку приводит к переходу на следующую (предыдущую) станцию фиксированной настройки.

Нажатие на кнопку **P.CALL** >> приводит к выбору станций в следующем порядке:

→ 01 → 02 → 03 → ... → ... → 38 → 39 → 40

Нажатие на кнопку **P.CALL** << приводит к выбору станций в следующем порядке:

← 01 ← 02 ← 03 ← ... ← ... ← 38 ← 39 ← 40

Если Вы будете удерживать кнопку в нажатом состоянии, каждая станция будет прослушиваться в течение 0,5 секунды.

Использование кнопки RDS Disp.

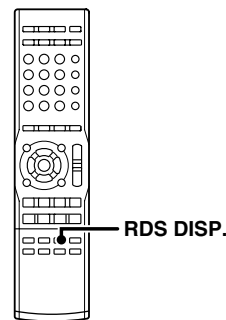

Изменение содержимого дисплея осуществляется нажатием на кнопку **RDS DISP**.

Каждое нажатие на кнопку **RDS DISP** приводит к изменению дисплея в следующем порядке:

- (1) Индикатор названия станции (PS)
- (2) Дисплей радиотекста (RT)
- (3) Индикатор частоты настройки

(1) Индикатор названия станции (PS):

При приеме радиостанции системы RDS на дисплее автоматически отображается название радиостанции. Если информация PS не передается, на дисплее появится индикатор «NO PS».

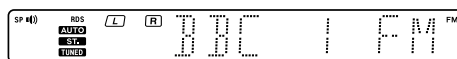

(2) Дисплей радиотекста (RT):

Текст, сопровождающий вещание радиостанции, во время приема будет отображаться на дисплее. Если информация радиотекста отсутствует, на дисплее появится индикатор «NO RT» или «RT----».



(3) Индикатор частоты настройки:

На дисплее отображается частота настройки принятой радиостанции.

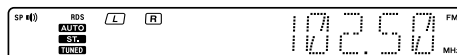

Автоматическое сохранение станций фиксированной настройки системы RDS (RDS AUTO MEMORY)

С помощью этой функции Вы можете автоматически сохранить в памяти ресивера до 40 станций фиксированной настройки системы RDS. Чтобы использовать функцию поиска по типу программы PTY, Вы должны сохранить в памяти станции фиксированной настройки, воспользовавшись функцией RDS AUTO MEMORY.

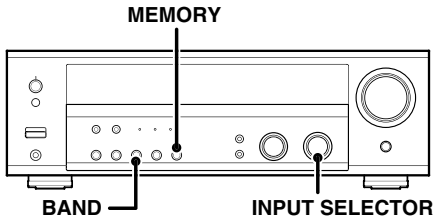

- 1 При помощи ручки INPUT SELECTOR выберите режим тюнера.
- 2 Нажатием на кнопку BAND выберите частотный диапазон «FM».
- 3 В течение 3 секунд удерживайте кнопку MEMORY в нажатом состоянии, чтобы включить режим автоматического сохранения станций в памяти.

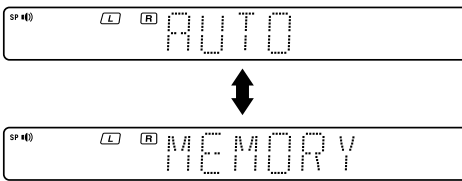

- Через несколько минут радиостанции системы RDS будут сохранены в памяти по очереди, начиная с номера 01 (в памяти могут быть сохранены до 40 станций фиксированной настройки).
- Станции, которые были ранее сохранены в памяти, могут быть в зависимости от обстоятельств заменены на станции системы RDS, т.е. если функция RDS AUTO MEMORY найдет 15 станций системы RDS, эти станции будут сохранены под номерами 01-15 станций фиксированной настройки.

Настройка по типу программы (PTY)

Эта функция позволяет Вам переключить тюнер в режим автоматического поиска станций, которые в настоящий момент осуществляют вещание типа программы (жанра), который Вы хотите прослушивать.

При некоторых условиях приема поиск по типу программы может занимать более минуты.

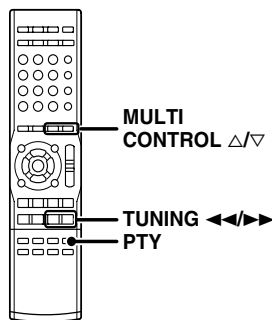

Подготовка

- Выполните процедуру автоматического сохранения станций фиксированной настройки системы RDS.
- Выберите частотный диапазон FM.
- Настройтесь на радиостанцию системы RDS.

- 1 Нажмите кнопку PTY, чтобы включить режим поиска по типу программы.

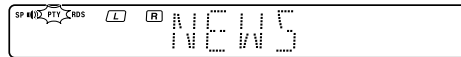

Когда будет принята радиостанция системы RDS, на дисплее появится индикатор типа программы. Если информация PTY не передается или настроенная станция не относится к системе RDS, на дисплее появится сообщение NONE.

- 2 Во время свечения индикатора PTY при помощи ручки MULTI CONTROL или кнопок MULTI CONTROL со стрелками вверх/вниз или кнопок TUNING <</> выберите нужный тип программы.

Таблица типов программ

Тип программы	Индикатор	Тип программы	Индикатор
Поп-музыка	POPM	Погода	WEATHER
Рок-музыка	ROCKM	Финансы	FINANCE
Легкая музыка	EASY M	Детские программы	CHILDREN
Легкая клас. музыка	LIGHTM	Социальные программы	SOCIAL
Серьезная клас. музыка	CLASSICS	Религия	RELIGION
Прочая музыка	OTHERM	Звонки слушателей	PHONE IN
Новости	NEWS	Путешествия	TRAVEL
Политика	AFFAIRS	Свободное время	LEISURE
Информация	INFO	Джаз	JAZZ
Спорт	SPORT	Музыка кантри	COUNTRY
Образование	EDUCATE	Этническая музыка	NATIONM
Драматическое искусство	DRAMA	Старые мелодии	OLDIES
Культура, религия	CULTURE	Народная музыка	FOLKM
Наука	SCIENCE	Документальные программы	DOCUMENT
Различные программы	VARIED		

Если данная процедура будет предпринята до сохранения станций фиксированной настройки системы RDS, на дисплее отобразится индикатор «NO PROG».

- 3 Нажмите кнопку PTY, чтобы начать поиск по выбранному типу программы.

Пример: Поиск радиостанций, транслирующих рок-музыку

Дисплей во время поиска



Мигает Дисплей типа программы

Дисплей во время приема станции

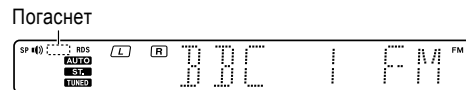

Дисплей названия станции

- Звук не воспроизводится, пока мигает индикатор PTY.
- Если поиск выбранного типа программы невозможен, появится индикатор «NO PROG», а затем дисплей вернется в предыдущий режим.

Выбор другого типа программы
Повторите шаги [1], [2] и [3].

Эффекты объемного звучания

Этот ресивер поддерживает различные режимы прослушивания, которые позволят Вам добиться улучшенного качества объемного звучания при прослушивании различных видеоисточников. Перед тем, как начать прослушивание в режимах объемного звучания, правильно выполните настройку акустических систем в соответствии с разделом, приведенным на странице 16.

Режимы объемного звучания

Ниже приведено расположение акустических систем для следующих 5.1-канальных систем объемного звучания:

- Dolby Digital
- Dolby Pro Logic II
- DTS
- DSP
- DVD 6-канальный

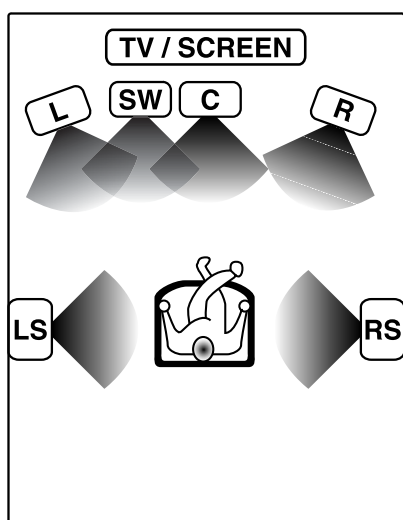

Без тыловой возвратной акустической системы

Ниже приведено расположение акустических систем для следующих 6.1-канальных систем объемного звучания:

- Dolby Digital EX
- DTS-ES
- NEO:6

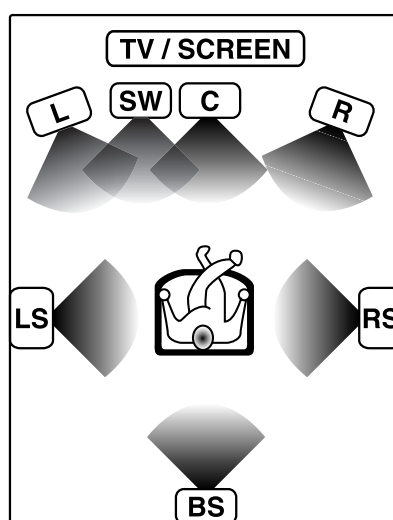

С тыловой возвратной акустической системой

Ниже приведено расположение акустических систем для следующих 7.1-канальных систем объемного звучания:

- Dolby Pro Logic IIx

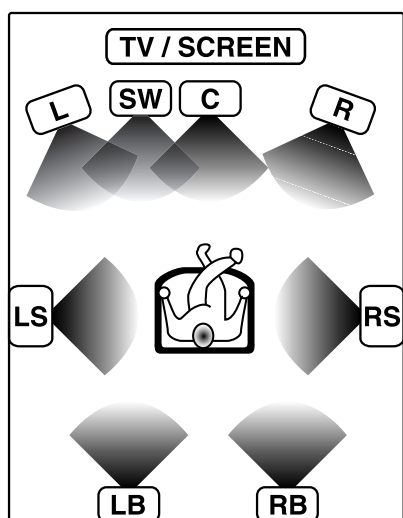

С левой и правой тыловыми возвратными АС

- L** Фронтальная левая акустическая система
- SW** Сабвуфер
- C** Центральная акустическая система
- R** Фронтальная правая акустическая система
- LS** Тыловая левая акустическая система
- RS** Тыловая правая акустическая система
- BS** Тыловая возвратная акустическая система
- LB** Тыловая левая возвратная акустическая система
- RB** Тыловая правая возвратная акустическая система

Изготовлено по лицензии Dolby Laboratories. «Dolby», «Pro Logic», «Surround EX» и знак «двойное D» являются зарегистрированными торговыми марками фирмы Dolby Laboratories.

«DTS», «DTS-ES Extended Surround» и «Neo:6» являются торговыми марками Digital Theater Systems, Inc.



Замечание
LFE = Канал низкочастотных эффектов. Этот канал подает на сабвуфер отдельные ненаправленные низкочастотные сигналы для достижения более динамичных эффектов низкочастотного звучания.

Режим Dolby Digital

Формат объемного звучания Dolby Digital позволяет Вам наслаждаться 6-канальным (5.1) цифровым объемным звучанием источников, закодированных в системе Dolby Digital (например, лазерных дисков или DVD-дисков), с меткой «». По сравнению с предшествующим стандартом Dolby Surround формат Dolby Digital обеспечивает лучшее качество звучания, большую точность объемного звука и улучшенный динамический диапазон.

Несмотря на то, что для 5.1-канального прослушивания требуется полный комплект акустических систем (фронтальные, центральная, тыловые и сабвуфер), данный ресивер позволяет Вам насладиться звучанием Dolby Digital (и Dolby Surround) даже, если подключены только фронтальные акустические системы.

Режим Dolby Digital EX

Dolby Digital EX является продолжением технологии Dolby Digital. Система Dolby Digital EX создает шесть полнодиапазонных выходных каналов при воспроизведении 6-канальных (5.1) источников звучания. Эта процедура осуществляется при помощи матричного декодера, который создает три канала объемного звучания из 2 каналов исходной записи.

Это достигается использованием трех различных сигналов объемного звучания: тылового левого, тылового правого и тылового возвратного канала. В этом режиме звук центрального канала добавляется к тыловому каналу, создавая более рассеянный и более естественный эффект объемного звучания. Даже, если Вы хотите окружить слушателей звуком полностью, позиционирование звуковых эффектов очень точное, что в большей степени соответствует реальной жизни.

Для достижения наилучшего эффекта Dolby Digital EX должна использоваться при воспроизведении звуковых дорожек фильмов, записанных в системе Dolby Digital EX. Однако, для композиций, выпущенных не позднее 2001, эта функция может быть активизирована вручную.

Несмотря на то, что для 6.1-канального прослушивания в режиме Dolby Digital EX требуется полный комплект акустических систем (фронтальные, центральная, тыловые (левая и правая), тыловые возвратные и сабвуфер), этот ресивер позволяет Вам насладиться звучанием Dolby Digital (и Dolby Surround) даже, если подключены только фронтальные акустические системы.

Несмотря на то, что только звуковые дорожки в формате Dolby Digital содержат отдельный низкочастотный канал, подключение сабвуфера также приводит к улучшению звучания басов в режимах объемного звучания.

Звуковая дорожка Dolby Digital поддерживает канал «.1» или канал LFE (канал низкочастотных эффектов). Если на этот канал поступает сигнал, на дисплее отображается индикатор «LFE».

Режим Dolby Pro Logic IIx и Dolby Pro Logic II

Система Dolby Pro Logic II была разработана специально для создания нового ощущения пространственности, направленности и артикуляции звуков при воспроизведении источников звука, закодированных в системе Dolby Surround (например, видеодиски или лазерные диски, промаркированные ). Этот эффект достигается встроенным интеллектуальным логическим дизайном с обратной связью, матричным декодированием объемного звучания и декодированием стереофонического, полнодиапазонного сигнала объемного звучания.

Режим Dolby Pro Logic IIx улучшает функции системы Dolby Pro Logic II. В режиме Dolby Pro Logic IIx создается 6.1 и 7.1-канальный звук из стереофонического и 5.1-канального сигналов. Этот режим обеспечивает непревзойденный эффект рассеивания звука, который позволяет ощущать окружение звуком. 7.1-канальный звук в особенности может создавать настоящий тыловой канал в тыловых возвратных акустических системах.

В данном ресивере запрограммированы несколько режимов работы Dolby Pro Logic IIx. Это такие режимы, как «MOVIE» (КИНО), «MUSIC» (МУЗЫКА), «GAME» (ИГРА) и «PRO LOGIC». Режим MOVIE обладает характеристиками, создающими откалиброванное, высокоуровневое объемное звучание. Режим MUSIC снабжен настраиваемыми пользователем характеристиками, управляющими тремя оптическими параметрами (Dimension (Размер), Center Width (Ширина в центре) и Panorama (Панорама)) и оптимизирующими поле звучания нужным образом. Параметр Dimension (Размер) позволяет пользователю постепенно регулировать поле звучания либо в сторону фронтальных, либо в сторону тыловых акустических систем; параметр Center Width (Ширина в центре) позволяет регулировать баланс звучания левой-центральной-правой акустических систем. Параметр Panorama (Панорама) расширяет фронтальное стереофоническое изображение, включая тыловые акустические системы для создания «всеогибающего» эффекта.

Режим «GAME» обеспечивает объемный звук высочайшего качества во время игр или просмотра телевизора. Особенно в режиме Dolby Pro Logic IIx «GAME» низкочастотный звук не прослушивается во фронтальных и центральной АС, а также в тыловом канале, а добавляется в канал сабвуфера. Это обеспечивает получение более динамичных эффектов объемного звучания.

Режим звучания DTS-ES

DTS-ES представляет собой 7-канальную (6.1) систему объемного звучания с дополнительным тыловым возвратным каналом, который создается из обычного 5.1-канального звука. Сигналы формата DTS, которые записываются на DVD, CD или LD, поддерживают два режима. Режим DTS-ES Discrete 6.1 создает дискретный тыловой возвратный канал, который является полностью независимым, а режим DTS-ES Matrix 6.1 создает тыловой возвратный канал, который синтезируется из левого и правого тыловых каналов с использованием матричной технологии. DTS-ES обладает идеальной совместимостью с обычной 6-канальной (5.1) системой объемного звучания. 7-канальный (6.1) объемный звук с дополнительным тыловым возвратным каналом создает более естественный эффект присутствия и эффекты объемного звучания, увеличивая воздействие звука с тыла. Программы, которые записаны с использованием технологии DTS-ES, содержат информационные флаги, которые позволяют управлять режимами Discrete и Matrix. Таким образом, наилучший режим работы может быть выбран автоматически.

Режим звучания Neo:6

NEO:6 представляет собой новую технологию, разработанную DTS. Эта технология с высокой точностью создает 6 каналов объемного звука из 2 канального звука. Доступны 2 режима Neo:6: режим CINEMA - для воспроизведения фильмов и режим MUSIC - для воспроизведения музыки.

Сигнал DTS содержит канал .1 или канал LFE. Когда на канал низкочастотных эффектов подается сигнал, на дисплее появляется индикатор «LFE».

Режим DTS

Многоканальный формат звука DTS доступен на компакт-дисках, лазерных дисках и DVD-дисках. DTS является исключительно цифровым форматом и не может быть декодирован большинством проигрывателей дисков. По этой причине, если Вы попытаетесь прослушивать источник сигнала, закодированный в системе DTS, подключенный через аналоговый выход Вашего проигрывателя CD, DVD или LD, в большинстве случаев Вы услышите шум. Это шум может быть достаточно громким, если аналоговый выход подключен непосредственно к высокоомной системе усиления. Правильные измерения, необходимые для того, чтобы избежать этой ситуации, приведены ниже. Чтобы наслаждаться звучанием DTS Digital Surround, к цифровому выходу (S/P DIF, AES/EBU или TosLink) проигрывателя компакт-дисков, DVD-дисков или лазерных дисков должен быть подключен внешний 6-канальный (5.1) декодер системы DTS Digital Surround или усилитель с встроенным декодером системы DTS Digital Surround. Все модели оснащены декодером DTS.

Сигнал DTS содержит канал .1 или канал LFE. Когда на канал низкочастотных эффектов подается сигнал, на дисплее появляется индикатор «LFE».

Режим цифрового процессора сигналов DSP

Режим DSP позволяет Вам создать атмосферу «живого» концерта или концертного зала при прослушивании практически любого источника звука. Эти режимы особенно эффективны при использовании стереофонических источников (компакт-дисков, телевизора и радиоприемника диапазона FM). При просмотре концерта или спортивного соревнования попробуйте использовать режимы объемного звучания ARENA, JAZZ CLUB, THEATER, STADIUM или DISCO.

Что такое DSP?

Сокращение DSP означает «Digital Sound Processor» (цифровой процессор сигналов). Акустические характеристики помещения прослушивания сильно влияют на восприятие звука. Одним из важнейших факторов при этом является эхо (отражение звука). В режимах DSP создается эффект эхо, который придает звучанию эффект присутствия, не снижая при этом качества звучания оригинального сигнала.

6-канальный режим DVD

Используя DVD-проигрыватель или подобное устройство с 6-канальным (5.1) выходом и данный ресивер, Вы можете наслаждаться многоканальным звуком, записанным на DVD-диске, в полной его красе. Т.к. сигналы источника звучания являются цифровыми и каждый канал подается независимо, качество результирующего звука, ощущение объема и динамический диапазон будут выдающимися.

При выборе 6-канального режима DVD на дисплее отображается индикатор «6CH INPUT».

Воспроизведение в режимах объемного звучания

Модели, совместимые с форматом DTS, могут воспроизводить компакт-диски, DVD-диски или LD (лазерные диски), отмеченные символом DTS.

При воспроизведении DVD-дисков или LD, отмеченных символом «**DOLBY DIGITAL**», а также при прослушивании цифровых трансляций в системе DOLBY DIGITAL может использоваться режим DOLBY DIGITAL. При воспроизведении видеокассет, DVD или LD, отмеченных символом «**DOLBY SURROUND**», Вы можете использовать режим DOLBY PRO LOGIC.

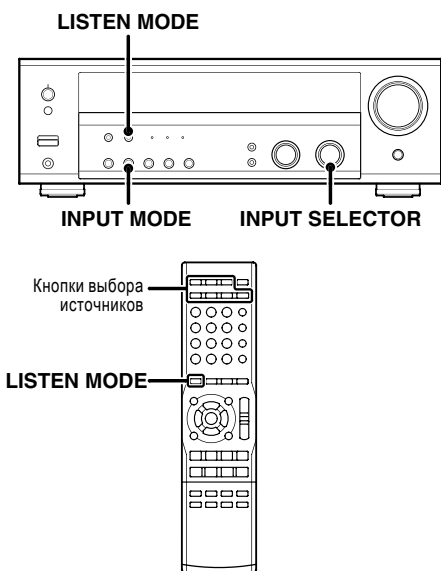

Подготовка

- Включите все необходимые компоненты.
- Выполните процедуру «Подготовка к работе в режиме объемного звучания» - стр. 16.
- При помощи ручки INPUT SELECTOR или кнопок выберите компонент, который Вы хотите прослушивать в режиме объемного звучания.
- Воспользовавшись кнопкой INPUT MODE, выберите входной режим (аналоговый или цифровой) для источника, который хотите прослушивать - стр. 8.
- Выбор аналогового входа при воспроизведении источников, закодированных в системе DTS, приводит к возникновению шумов (помех).

1 Включите источник изображения (звука) на воспроизведение.

2 Нажатием на кнопку LISTEN MODE выберите нужный режим прослушивания.

Параметры режима прослушивания сохраняются индивидуально для каждого входа (источника звучания). Если установлен автоматический цифровой режим работы входа (светится индикатор AUTO DETECT), ресивер автоматически осуществляет выбор оптимального режима прослушивания, основываясь на типе входного сигнала и настройках акустических систем.

Каждое нажатие на кнопку LISTEN MODE приводит к выбору режима в порядке, описанном далее.

Параметры режима прослушивания различаются в зависимости от типа входного сигнала.

Диск, совместимый с Dolby Digital Surround EX:

Диски, совместимые с Dolby Digital Surround EX, содержат идентификационные сигналы. Если во время настройки режима работы входа (см. стр. 7) Вы выберете режим FULL AUTO, этот усилитель обнаружит идентификационные сигналы и автоматически установит режим DOLBY DIGITAL EX.

Но иногда встречаются диски, совместимые с Dolby Digital Surround EX, которые не содержат идентификационные сигналы. Если Вы увидите на диске или упаковке диска метку «Surround EX», Вы сможете выбрать режим DOLBY DIGITAL EX и наслаждаться звучанием в режиме Dolby Digital Surround EX.

Если подается входной сигнал DOLBY DIGITAL или DOLBY DIGITAL EX:

(Светится индикатор DOLBY DIGITAL или PRO LOGIC).

- (1) **DOLBY DIGITAL**: Режим объемного звучания DOLBY DIGITAL (Светится индикатор DOLBY DIGITAL).
- (2) **DOLBY DIGITAL EX**: Режим объемного звучания DOLBY DIGITAL EX (Светится индикатор DOLBY DIGITAL EX).
- (3) **PL IIX MOVIE**: Режим MOVIE в режиме объемного звучания PRO LOGIC IIX (Светится индикатор PRO LOGIC).
- (4) **PL IIX MUSIC**: Режим MUSIC в режиме объемного звучания PRO LOGIC IIX (Светится индикатор PRO LOGIC).
- (5) **PL IIX GAME**: Режим GAME в режиме объемного звучания PRO LOGIC IIX (Светится индикатор PRO LOGIC).
- (6) **PL II MOVIE**: Режим MOVIE в режиме объемного звучания PRO LOGIC II (Светится индикатор PRO LOGIC).
- (7) **PL II MUSIC**: Режим MUSIC в режиме объемного звучания PRO LOGIC II (Светится индикатор PRO LOGIC).
- (8) **PL II GAME**: Режим GAME в режиме объемного звучания PRO LOGIC II (Светится индикатор PRO LOGIC).
- (9) **PRO LOGIC**: Режим объемного звучания PRO LOGIC II (Светится индикатор PRO LOGIC).
- (10) **STEREO**: Обычное стереофоническое звучание.

Если Вы выбрали режим DOLBY DIGITAL

По дисплею справа налево пробежит сообщение «DOLBY DIGITAL».

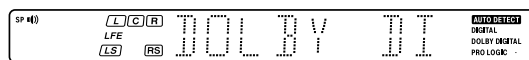

Если на вход поступает сигнал DTS или DTS-ES (матричный, дискретный или bitstream):

(Светится светодиод DTS).

- (1) **DTS-ES MATRIX 6.1**: Режим объемного звучания DTS-ES MATRIX 6.1. (Светятся индикаторы DTS-ES и MATRIX 6.1).
- (2) **DTS-ES DISCRETE 6.1**: Режим объемного звучания DTS-ES DISCRETE 6.1. (Светятся индикаторы DTS-ES и DISCRETE 6.1).
- (3) **DTS**: 5.1-канальный режим объемного звучания DTS. (Светятся индикаторы DTS).
- (4) **DTS + NEO:6 CINEMA**: Режим CINEMA в режим еобъемного звучания DTS + NEO:6. (Светятся индикаторы DTS и NEO:6).
- (5) **STEREO**: Обычный стереофонический звук.

Если поступает аналоговый или цифровой (кроме сигналов DOLBY DIGITAL или DTS) сигнал:

- (1) **PL IIX MOVIE**: Режим MOVIE в режиме объемного звучания PRO LOGIC IIX (Светится индикатор PRO LOGIC).
- (2) **PL IIX MUSIC**: Режим MUSIC в режиме объемного звучания PRO LOGIC IIX (Светится индикатор PRO LOGIC).
- (3) **PL IIX GAME**: Режим GAME в режиме объемного звучания PRO LOGIC IIX (Светится индикатор PRO LOGIC).
- (4) **PL II MOVIE**: Режим MOVIE в режиме объемного звучания PRO LOGIC II (Светится индикатор PRO LOGIC).
- (5) **PL II MUSIC**: Режим MUSIC в режиме объемного звучания PRO LOGIC II (Светится индикатор PRO LOGIC).
- (6) **PL II GAME**: Режим GAME в режиме объемного звучания PRO LOGIC II (Светится индикатор PRO LOGIC).
- (7) **PRO LOGIC**: Режим объемного звучания PRO LOGIC II (Светится индикатор PRO LOGIC).
- (8) **NEO:6 CINEMA**: Режим CINEMA в режиме объемного звучания NEO:6. (Светится индикатор NEO:6).
- (9) **NEO:6 MUSIC**: Режим MUSIC в режиме объемного звучания NEO:6. (Светится индикатор NEO:6).

Эффекты объемного звучания

- (10) **ARENA:** Режим DSP ARENA (Арена)
- (11) **JAZZ CLUB:** Режим DSP JAZZ CLUB (Джаз-клуб)
- (12) **THEATER:** Режим DSP THEATER (Кинотеатр)
- (13) **STADIUM:** Режим DSP STADIUM (Стадион)
- (14) **DISCO:** Режим DSP DISCO (Дискотека)
- (15) **STEREO:** Обычный стереофонический звук.

- Если сигнал Dolby Digital или DTS содержит количество каналов, которое больше количества каналов, которые могут быть воспроизведены через ресивер при установленных настройках, будет выполнено микширование (смешивание) каналов для соответствия количеству доступных каналов.

3 Отрегулируйте громкость звучания.

Замечания

- В зависимости от типа сигнала или настроек акустических систем некоторые режимы прослушивания не могут быть выбраны.
- После начала воспроизведения звук может прерваться, т.к. выполняется подтверждение источника в качестве источника сигнала Dolby Digital.
- Для того, чтобы применять режим объемного звучания Dolby Digital Surround (а также все остальные режимы прослушивания) при использовании одиночного компонента, используйте источник, совместимый с форматом Dolby Digital.

6-канальное воспроизведение DVD-дисков

Используя DVD-проигрыватель или подобное устройство с 6-канальным (5.1) выходом и этот ресивер, Вы можете наслаждаться многоканальным звуком, записанным на DVD-диске, в его полной красе. Подключение DVD-проигрывателя, который может декодировать сигнал объемного звучания самостоятельно, также допустимо.

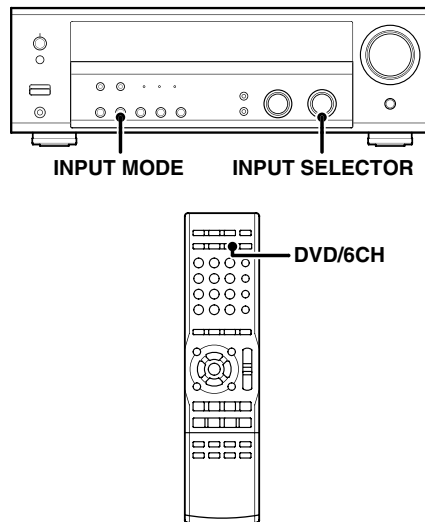

Подготовка

- Подключите Ваш DVD-проигрыватель к гнездам DVD/6CH Вашего ресивера.
- Включите все используемые компоненты.
- Выполните процедуру «Подготовка к работе в режиме объемного звучания» - стр. 16.

- 1 Выберите в качестве источника звучания «DVD/6CH».**
- 2 Нажатием на кнопку INPUT MODE выберите «6CH INPT».**
- 3 Переключите DVD-проигрыватель в режим воспроизведения.**
- 4 Отрегулируйте громкость звучания.**

- Вы не можете отрегулировать громкость звучания или качество звучания (SETUP, SOUND, LISTEN MODE, ACTIVE EQ и TONE) отдельных каналов, когда ресивер находится в режиме 6CH INPUT. Отрегулируйте громкость при помощи органов управления на DVD-проигрывателе.
При использовании активного сабвуфера Вы можете выполнить регулировку громкости при помощи ручки на сабвуфере.

Удобные функции

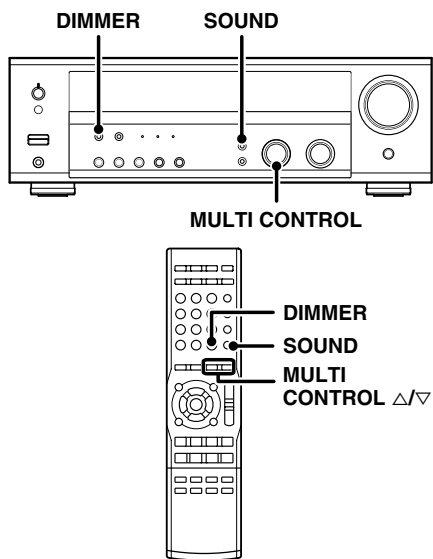

Регулировка звучания

Вы можете выполнить следующие регулировки звучания во время прослушивания звука в режиме объемного звучания.

(1) Нажимайте кнопку **SOUND** до тех пор, пока на дисплее не будет отображен нужный Вам параметр.

Каждое нажатие на кнопку приводит к выбору параметров в следующем порядке:

Обратите внимание на то, что в определенных режимах некоторые параметры не отображаются.

1. **C** (регулировка уровня звучания центральной АС) *
2. **RS** (регулировка уровня звучания правой тыловой АС) *
3. **LS** (регулировка уровня звучания левой тыловой АС) *
4. **BS** (регулировка уровня звучания тыловой возвратной АС) * (только для KRF-V6100D)
5. **LB** (регулировка уровня звучания тыловой возвратной АС левого канала) *
6. **RB** (регулировка уровня звучания тыловой возвратной АС правого канала) *
7. **SW** (регулировка уровня звучания сабвуфера)
8. **INPUT** (регулировка уровня входного сигнала - только в аналоговом режиме) - стр. 18
9. **NIGHT** (включение/выключение ночного режима - только в режиме Dolby Digital)
10. **PANORAMA** (включение/выключение режима Panorama) **
11. **DIMENSION** (настройка размеров) **
12. **CENTER WIDTH** **
13. Выключено

* Настройка действует временно только для текущего выбранного источника звучания. Стандартное значение восстанавливается автоматически, если Вы выключите ресивер или переключите источник звучания.

** Только в режимах Pro Logic IIx и Pro Logic II Music

(Только для KRF-V6100D)

- Если для тыловых возвратных АС Вы выберете режим **SPEAKER**, индикаторы **RB** и **LB** не будут отображаться, а будет отображаться индикатор «**BS**».

(2) С помощью ручки **MULTI CONTROL** или нажатием на кнопки **MULTI CONTROL** со стрелками вверх или вниз установите нужное значение.

Ночной режим (только в режимах Dolby Digital и DTS)

Во время просмотра фильмов в ночное время у Вас может не быть возможности увеличить громкость до нормального уровня. В полночном режиме выполняется компрессия динамического диапазона предварительно определенных фрагментов звуковой дорожки Dolby Digital и DTS (например, на сценах с внезапным увеличением громкости) для того, чтобы минимизировать разницу в громкости между выбранными и невыбранными фрагментами. Это облегчает прослушивание всей звуковой дорожки даже на пониженной громкости.

(1) Нажатием на кнопку **SOUND** отобразите на дисплее индикатор «**NIGHT**».

- Этот режим может быть выбран только, если в качестве источника звучания установлен CD/DVD, DVD/6CH или VIDEO 2 и выбран режим прослушивания DOLBY DIGITAL или DTS.

(2) С помощью ручки **MULTI CONTROL** или нажатием на кнопки **MULTI CONTROL** вверх/вниз включите (ON) или выключите (OFF) ночной режим.



- Некоторые источники сигнала Dolby Digital или DTS могут быть несовместимы с ночным режимом.

Режим Panorama

(только в режимах Pro Logic IIx MUSIC и Pro Logic II MUSIC)

Во время прослушивания звука музыки, если Вы воспользуетесь режимом Panorama, Вы сможете достичь «всеобъемлющего» эффекта звучания.

(1) Нажатием на кнопку **SOUND** отобразите на дисплее сообщение «**PANORAMA**».

- По дисплею «пробежит» сообщение «**PANORAMA**».

Сообщение «**PANORAMA**» «пробежит» справа налево.



(2) С помощью ручки **MULTI CONTROL** или кнопок **MULTI CONTROL** со стрелками вверх/вниз включите или выключите панорамный режим (**PANORAMA**).

- **ON**: Режим PANORAMA включен.

- **OFF**: Режим PANORAMA выключен.

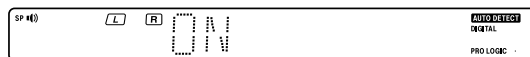

Режим Dimension

(только в режимах Pro Logic IIx MUSIC и Pro Logic II MUSIC)

При прослушивании музыки Вы можете достичь подходящего баланса звучания всех акустических систем, настроив режим DIMENSION.

(1) Нажатием на кнопку SOUND отобразите на дисплее сообщение «DIMENSION».

- По дисплею «пробежит» сообщение «DIMENSION».

(2) С помощью ручки MULTI CONTROL или кнопок MULTI CONTROL со стрелками вверх/вниз отрегулируйте размер поля звучания (в направлении тыловых или фронтальных акустических систем).

Поле звучания смещается в сторону фронтальных АС

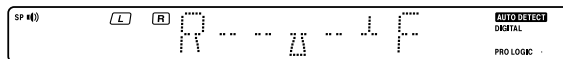

Стандартный размер поля звучания

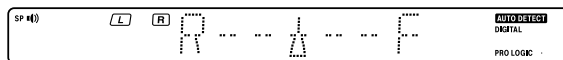

Поле звучания смещается в сторону тыловых АС

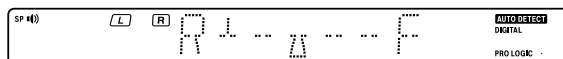

Режим Center Width

(только в режимах Pro Logic IIx MUSIC и Pro Logic II MUSIC)

Режим Center Width позволяет Вам наслаждаться улучшенным звучанием при прослушивании музыки через центральный звуковой образ, создаваемый только центральной или левой и правой фронтальными АС, или различными вариациями настроек.

(1) Нажатием на кнопку SOUND отобразите на дисплее сообщение «CENTER WIDTH».

- По дисплею справа налево «пробежит» сообщение «CENTER WIDTH».
- Если центральная акустическая система выключена, этот режим будет неэффективен.

(2) С помощью ручки MULTI CONTROL или кнопок MULTI CONTROL со стрелками вверх/вниз отрегулируйте баланс звучания левой-центральной-правой акустических систем.

Центральный звуковой образ прослушивается только через центральную АС.

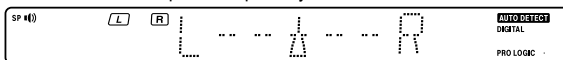

Центральный звуковой образ прослушивается только через левую и правую акустические системы.

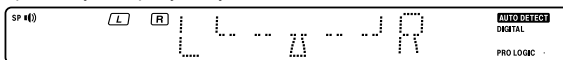

- Во всех остальных положениях центральный звуковой образ от центральной, фронтальных и тыловых АС может прослушиваться одновременно в различных сочетаниях.

Регулировка яркости свечения дисплея

Функция диммера позволяет Вам выбрать яркость свечения дисплея. Вы можете найти использование этой функции полезным, если Вы просматриваете фильмы или слушаете музыку в темной комнате.

Если Вы хотите использовать пульт дистанционного управления, нажмите кнопку TUNER, MD/TAPE, VIDEO1, VIDEO2 или AUX на пульте дистанционного управления, чтобы переключить пульт в режим управления ресивером.

Каждое нажатие на кнопку DIMMER приводит к выбору одного из трех уровней яркости дисплея. Выберите наиболее удобный уровень яркости.

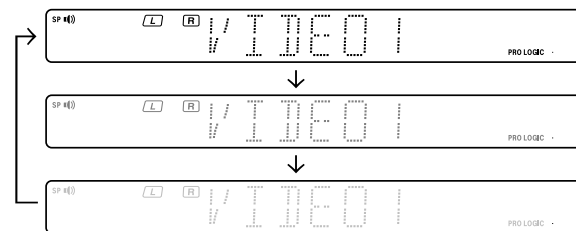

Воспроизведение сигнала LPCM с частотой дискретизации 96 кГц

Этот ресивер позволяет воспроизводить сигналы LPCM с частотой дискретизации 96 кГц. Для воспроизведения DVD-дисков, записанных с частотой дискретизации 96 кГц, выберите режим прослушивания «STEREO».

- В режиме F-AUTO автоматически устанавливается стереофонический режим прослушивания STEREO.

- Если выбран режим работы входа D-MANUAL (нестереофонический режим прослушивания), на дисплее появится индикатор «FS 96kHz» и звук в акустических системах будет отсутствовать.

Чтобы активизировать акустические системы (и выбрать стереофонический режим прослушивания), нажмите кнопку LISTEN MODE.

Управление DVD-проигрывателем KENWOOD с пульта ДУ

Кнопки управления DVD-проигрывателем

Пульт дистанционного управления этого ресивера может использоваться для управления DVD-проигрывателями KENWOOD напрямую, не используя пульты ДУ, поставляемые в комплекте с проигрывателями.

DV-4900, DV-4070B, DV-2070, DV-203, DVF-9010, DVF-K7010, DVF-5010, DVF-R9030, DVF-R7030, DVF-3530, DV-402, DV-5900, DV-5700, DVF-R9050, DVF-J6050, DV-505, DV-503, DV-502, DVF-3550, DVF-3050, DVF-R4050, DVF-605, DV-6050, DVF-R5060, DVF-3060, DVF-3060K, DV-705, DVF-R5070, DVF-3070, DVF-3080, DVF-N7080, DVF-8100, DVF-3200, DVF-3250 и DVF-3300.

Как управлять DVD-проигрывателем с пульта ДУ

1. Чтобы включить DVD-проигрыватель, нажмите кнопку DVD.
2. Чтобы активизировать режим управления DVD-проигрывателем, нажмите кнопку CD/DVD или DVD/6CH.
3. Нажмите соответствующую кнопку управления DVD-проигрывателем. Для получения более подробной информации прочтите инструкцию по эксплуатации DVD-проигрывателя. (Чтобы вернуться в режим управления ресивером, нажмите кнопку выбора любого другого источника).

Кнопки управления DVD-проигрывателем

Используя кнопки, приведенные ниже, Вы можете управлять основными функциями DVD-проигрывателя, когда подключен DVD-проигрыватель KENWOOD.

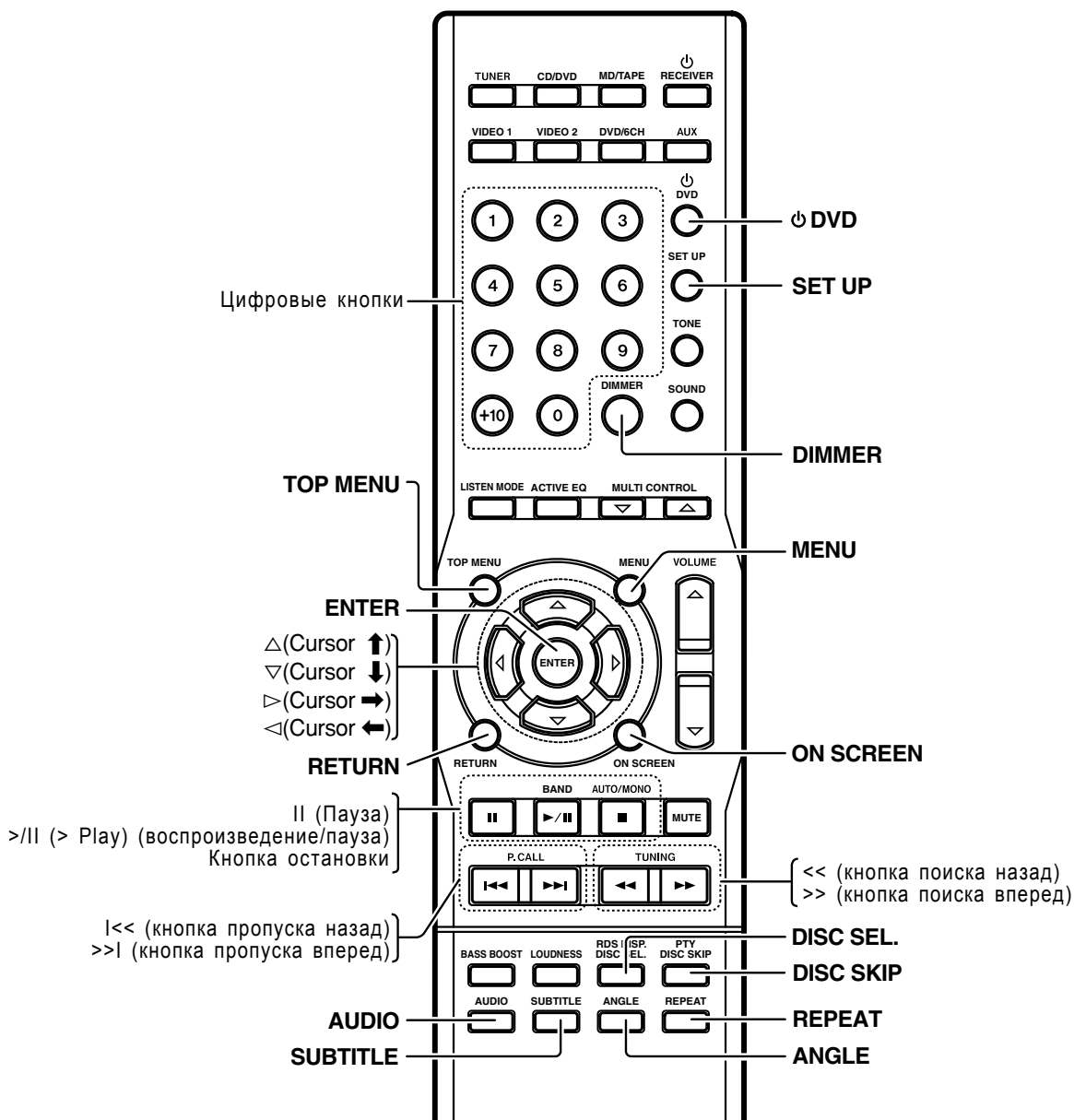

Возможные неисправности

Сброс параметров микрокомпьютера

Если при включенном напряжении питания будет отключен сетевой шнур или возникнут внешние магнитные поля и прочее, может произойти сбой микрокомпьютера. В этом случае проведите следующую процедуру, чтобы сбросить параметры микрокомпьютера и возобновить нормальную работу.

Когда сетевой шнур подключен к электрической сети, нажмите кнопку POWER ON/OFF, чтобы выключить ресивер. Затем, удерживая в нажатом состоянии кнопку ON/STANDBY, нажмите кнопку POWER ON/OFF.

- Пожалуйста, помните о том, что после сброса параметров микрокомпьютера содержимое памяти будет стерто и будут восстановлены заводские (стандартные) настройки параметров.

Усилитель

СИМПТОМ	ПРИЧИНА	СПОСОБ УСТРАНЕНИЯ
Нет звука в акустических системах.	<ul style="list-style-type: none"> - Отключены кабели акустических систем. - Установлена минимальная громкость звучания. - Включена функция MUTE (отключение звука). - Выключены акустические системы SPEAKERS (OFF). 	<ul style="list-style-type: none"> - Правильно подключите соединительные кабели. - Отрегулируйте громкость звучания. - Повторно нажмите кнопку MUTE. - Включите (ON) переключатель SPEAKERS.
Мигает индикатор дежурного режима и отсутствует звук.	<ul style="list-style-type: none"> - Короткое замыкание в кабелях подключения акустических систем. 	<ul style="list-style-type: none"> - Отключите питание, устраните замыкание и вновь включите ресивер.
Звук прослушивается только в одной акустической системе.	<ul style="list-style-type: none"> - Отключены кабели акустических систем. - Неправильно настроены акустические системы. 	<ul style="list-style-type: none"> - Правильно подключите соединительные кабели. - Правильно настройте акустические системы.
Нет звука или очень тихий звук в центральной и/или тыловых акустических системах.	<ul style="list-style-type: none"> - Кабели центральной и/или тыловых АС не подключены. - Неправильно настроены акустические системы. - Не включен режим объемного звучания. - Установлены минимальные уровни звучания тыловых и/или центральной АС. 	<ul style="list-style-type: none"> - Правильно подключите соединительные кабели. - Правильно настройте акустические системы. - Выберите режим объемного звучания. - С помощью тестового сигнала отрегулируйте уровень звучания акустических систем.
При воспроизведении источника сигнала Dolby Digital на DVD-проигрывателе звук отключается сразу же после включения.	<ul style="list-style-type: none"> - Существует множество причин возникновения этой проблемы, зависящих от типа используемого DVD-проигрывателя. 	<ul style="list-style-type: none"> - Перед началом воспроизведения источника сигнала Dolby Digital выберите ручной цифровой режим.
Во время воспроизведения с DVD-проигрывателя отсутствует звук.	<ul style="list-style-type: none"> - Выбран ручной цифровой входной режим. 	<ul style="list-style-type: none"> - Нажатием на кнопку INPUT MODE выберите полный автоматический режим.
Невозможно выполнение качественной видеозаписи.	<ul style="list-style-type: none"> - Источник видеосигнала защищен от копирования. 	<ul style="list-style-type: none"> - Защищенный от копирования источник видеосигнала не может быть записан.

Тюнер

СИМПТОМ	ПРИЧИНА	СПОСОБ УСТРАНЕНИЯ
Невозможен прием радиостанций.	<ul style="list-style-type: none"> - Не подключена антенна. - Неправильно выбран частотный диапазон. - Не настроена радиостанция. 	<ul style="list-style-type: none"> - Подключите антенну. - Правильно выберите частотный диапазон. - Настройтесь на частоту нужной вам станции.
Интерференция волн.	<ul style="list-style-type: none"> - Помехи от системы зажигания автомобилей. - Помехи от электроприборов. - Помехи от телевизора, расположенного вблизи ресивера. 	<ul style="list-style-type: none"> - Разместите наружную антенну вдали от улицы. - Отключите прибор. - Установите ресивер вдали от телевизора.
Станция фиксированной настройки не включается после нажатия на соответствующую цифровую кнопку.	<ul style="list-style-type: none"> - Сохраненная станция имеет частоту, которая не может быть принята. - Стерта память ресивера, т.к. сетевой шнур был отключен от сети на слишком долгое время. 	<ul style="list-style-type: none"> - Сохраните нужную вам радиостанцию в памяти. - Сохраните все станции фиксированной настройки заново.

Пульт дистанционного управления

СИМПТОМ	ПРИЧИНА	СПОСОБ УСТРАНЕНИЯ
Не работает пульт дистанционного управления.	<ul style="list-style-type: none">- Пульт дистанционного управления переключен в другой режим работы.- Разряжены батареи питания.- Пульт дистанционного управления находится слишком далеко от основной системы. Угол управления слишком большой или между пультом и системой находится препятствие.- Неправильно подключены соединительные аудиокабели и кабель системного управления.- Нет источника (кассеты, диска и т.д.) в компоненте, подающем сигнал на вход ресивера.- Вы попытались включить воспроизведение на кассетной деке, на которой выполняется запись.- Пульт дистанционного управления не переключен в режим управления компонентом, которым Вы хотите управлять.	<ul style="list-style-type: none">- Нажмите кнопку выбора источника, чтобы выбрать соответствующий режим работы.- Замените батареи питания.- Используйте пульт только в пределах зоны действия.- Правильно выполните подключение в соответствии с разделом «Настройки системы».- Установите в компонент соответствующий носитель звука.- Дождитесь, пока закончится запись.- Перед использованием пульта нажмите кнопку CD/DVD или кнопку DVD/6CH, чтобы включить режим управления нужным Вам компонентом - стр. 32.

Чистка корпуса ресивера

Если лицевая панель или корпус ресивера загрязнены, проводите их чистку с помощью мягкой, сухой ткани. Не используйте для чистки агрессивные чистящие средства, такие как алкоголь, растворитель для красок, бензин или керосин, т.к. это может привести к обесцвечиванию корпуса.

Информация о контакт-очистителях

Не используйте контактные чистящие средства, т.к. это может привести к возникновению неисправностей.

Секция усилителя (AUDIO)

Номинальная мощность в стереофоническом режиме звучания DIN/IEC (63 Гц - 12,5 кГц, ОГИ 0,7%, на 6 Ом)	100 Вт + 100 Вт
Эффективная мощность в стереофоническом режиме звучания (1 кГц, ОГИ 10%, 6 Ом)	120 Вт + 120 Вт
Эффективная мощность в режиме объемного звучания	
Фронтальный канал (1 кГц, ОГИ 0,7%, 6 Ом, управление одним каналом) .	100 Вт + 100 Вт
(1 кГц, ОГИ 10%, 6 Ом, управление одним каналом) ..	120 Вт + 120 Вт
Центральный канал (1 кГц, ОГИ 0,7%, 6 Ом, управление одним каналом)	100 Вт
(1 кГц, ОГИ 10%, 6 Ом, управление одним каналом)	120 Вт
Тыловой канал (1 кГц, ОГИ 0,7%, 6 Ом, управление одним каналом) .	100 Вт + 100 Вт
(1 кГц, ОГИ 10%, 6 Ом, управление одним каналом) ..	120 Вт + 120 Вт
Тыловой возвратный канал (только для KRF-V6100D) (1 кГц, ОГИ 0,7%, 6 Ом, управление одним каналом)	100 Вт
(1 кГц, ОГИ 10%, 6 Ом, управление одним каналом)	120 Вт
Общие гармонические искажения	0,05% (1 кГц, 50 Вт, 6 Ом)
Диапазон усиливаемых частот	
CD/DVD	20 Гц - 70 кГц, +0 дБ ... -3,0 дБ
Соотношение сигнал/шум (IHF'66) CD/DVD	95 дБ
Чувствительность входов/импеданс DVD/DVD, AUX, MD/TAPE, VIDEO1, VIDEO2	550 мВ/47 кОм
DVD/6CH INPUT	550 мВ/15 кОм
Выходной уровень/импеданс TAPE REC	550 мВ/1 кОм
PRE OUT (SUBWOOFER)	1,5 В/2,2 кОм
PRE OUT (SURROUND BACK)	1,5 В/2,2 кОм
Регулировка тембров BASS (низкие частоты)	+/-10 дБ (на 100 Гц)
TREBLE (высокие частоты)	+/-10 дБ (на 10 кГц)
Регулировка тонкомпенсации На уровне громкости -30 дБ	+8 дБ (100 Гц)

Секция цифрового звука (DIGITAL AUDIO)

Частота дискретизации	32 кГц, 44,1 кГц, 48 кГц, 96 кГц
Уровень входного сигнала/импеданс/длина волны оптический вход	(от -15 до -21 дБм), 660 нм +/- 30 нм
коаксиальный вход	0,5 В p-p/75 Ом

Видеосекция (VIDEO)

Видеовходы/выходы VIDEO (композитный)	1 В p-p/75 Ом
Входы/выходы S-VIDEO (только для KRF-V6100D) S-VIDEO (яркостный сигнал)	1 В p-p/75 Ом
S-VIDEO (цветовой сигнал)	0,286 В p-p/75 Ом
Входы/выходы COMPONENT VIDEO COMPONENT VIDEO (сигнал цветности)	1 В p-p/75 Ом
COMPONENT VIDEO (сигнал CB/CR)	0,7 В p-p/75 Ом

Секция тюнера диапазона FM

Диапазон настройки	87,5 - 108,0 МГц
Используемая чувствительность MONO	1,6 мкВ (75 Ом)/13,2 дБ (DEV 75 кГц, сигнал/шум 30 дБ)
Общие гармонические искажения (1 кГц) MONO	0,2% (входной сигнал 71,2 дБ)
STEREO	0,8% (входной сигнал 71,2 дБ)
Соотношение сигнал/шум (1 кГц, девиация 75 кГц) MONO	65 дБ (входной сигнал 71,2 дБ)
STEREO	60 дБ (входной сигнал 71,2 дБ)
Разделение стереоканалов (1 кГц)	36 дБ
Избирательность (+/-400 кГц)	64 дБ
Диапазон воспроизводимых частот (30 Гц - 15 кГц)	+0,5 дБ, -3,0 дБ

Тюнер диапазона AM

Диапазон настройки	531 - 1602 кГц
Чувствительность	16 мкВ/(600 мкВ/м)
Соотношение сигнал/шум (30% модуляция, входной сигнал 1 мВ)	50 дБ

ОБЩИЕ ХАРАКТЕРИСТИКИ

Потребляемая мощность	280 Вт
Мощность, потребляемая в дежурном режиме	менее 0,9 Вт
Сетевые розетки ОТКЛЮЧАЕМЫЕ	2 (общая мощность 90 Вт)
Размеры	440 x 143 x 303 мм
Вес	7,8 кг

Замечания:

1. Корпорация KENWOOD придерживается стратегии непрерывного совершенствования своей продукции. По этой причине технические характеристики могут быть изменены без предварительного уведомления.
2. При очень низких температурах (ниже температуры замерзания воды) невозможна нормальная работа музыкального центра.

KENWOOD

Для записей

Запишите серийный номер, приведенный на задней панели ресивера, в гарантийный талон и приведенное ниже свободное место. При обращении к дилеру KENWOOD сообщайте модель и серийный номер ресивера.

Модель _____ Серийный номер _____