

KENWOOD

ПРОИГРЫВАТЕЛЬ DVD/VCD/CD-ДИСКОВ

DVF-5400

ИНСТРУКЦИЯ ПО ЭКСПЛУАТАЦИИ

Корпорация Kenwood



Перед включением проигрывателя

⚠ Предупреждение: В целях безопасности эксплуатации этого проигрывателя внимательно прочтите эту страницу.

Проигрыватель может быть подключен к источникам питания со следующим напряжением:





Модель для США и Канады AC 110-240 В

Модель для Австралии только AC 240 В

Модель для Европы только AC 230 В

Меры безопасности

ПРЕДУПРЕЖДЕНИЕ: ЧТОБЫ ПРЕДОТВРАТИТЬ ВОЗНИКНОВЕНИЕ ОГНЯ ИЛИ ПОЛУЧЕНИЕ УДАРА ЭЛЕКТРИЧЕСКИМ ТОКОМ, НЕ ПОЛЬЗУЙТЕСЬ ЭТИМ ПРОИГРЫВАТЕЛЕМ ПОД ДОЖДЕМ.

 <table border="1" data-bbox="236 1285 480 1361"><tr><td>CAUTION RISK OF ELECTRIC SHOCK DO NOT OPEN</td></tr></table> 	CAUTION RISK OF ELECTRIC SHOCK DO NOT OPEN	ПРЕДУПРЕЖДЕНИЕ: ЧТОБЫ СНИЗИТЬ РИСК ПОЛУЧЕНИЯ УДАРА ЭЛЕКТРИЧЕСКИМ ТОКОМ, НЕ СНИМАЙТЕ КРЫШКУ (ИЛИ ЗАДНЮЮ СТЕНКУ) ПРОИГРЫВАТЕЛЯ. ВНУТРИ ПРОИГРЫВАТЕЛЯ НЕТ КОМПОНЕНТОВ, КОТОРЫЕ ВЫ МОЖЕТЕ ОБСЛУЖИВАТЬ САМОСТОЯТЕЛЬНО. ОБСЛУЖИВАНИЕМ ПРОИГРЫВАТЕЛЯ ДОЛЖНЫ ЗАНИМАТЬСЯ ТОЛЬКО КВАЛИФИЦИРОВАННЫЕ СПЕЦИАЛИСТЫ.
CAUTION RISK OF ELECTRIC SHOCK DO NOT OPEN		
	МОЛНИЯ СО СТРЕЛКОЙ ВНУТРИ РАВНОСТОРОННЕГО ТРЕУГОЛЬНИКА ПРЕДУПРЕЖДАЕТ ПОЛЬЗОВАТЕЛЯ О НАЛИЧИИ ВНУТРИ МУЗЫКАЛЬНОГО ЦЕНТРА НЕИЗОЛИРОВАННЫХ КОМПОНЕНТОВ, НАХОДЯЩИХСЯ ПОД НАПРЯЖЕНИЕМ, ДОСТАТОЧНЫМ ПО ВЕЛИЧИНЕ, ЧТОБЫ ВЫЗВАТЬ УДАР ЭЛЕКТРИЧЕСКИМ ТОКОМ.	
	ВОСКЛИЦАТЕЛЬНЫЙ ЗНАК ВНУТРИ РАВНОСТОРОННЕГО ТРЕУГОЛЬНИКА ПРЕДУПРЕЖДАЕТ ПОЛЬЗОВАТЕЛЯ О ВАЖНОСТИ ТЕКУЩИХ ОПЕРАЦИЙ И НЕОБХОДИМОСТИ ОБРАЩЕНИЯ К ИНСТРУКЦИИ ПО ЭКСПЛУАТАЦИИ ИЛИ ТЕХНИЧЕСКОМУ ОПИСАНИЮ ИСПОЛЬЗУЕМОГО УСТРОЙСТВА.	

Маркировка устройств, использующих лазер

**CLASS 1
LASER PRODUCT**

Эта бирка информирует о том, что устройство использует лазерные лучи, которые классифицированы по классу 1. Это означает, что нет опасности излучения за пределы корпуса устройства.

Место расположения бирки: Задняя панель устройства

ВАЖНЫЕ МЕРЫ БЕЗОПАСНОСТИ

△ **Внимание:** В целях обеспечения безопасности эксплуатации устройства внимательно прочтите данную страницу.

Перед эксплуатацией данного устройства внимательно прочтите инструкции по безопасности. Соблюдайте рекомендации, приведенные на устройстве и в данной инструкции.

1. Чистка - Перед чисткой прибора отключите сетевой шнур от электрической сети. Для чистки корпуса не используйте растворители, бензин и прочие химические вещества. Достаточно протереть корпус сухой мягкой тканью.

2. Принадлежности - Не используйте принадлежности, не рекомендованные производителем устройства, т.к. это может привести к получению травм.

3. Вода и прочая влага - Не пользуйтесь устройством в ванных комнатах, вблизи раковин, бассейнов и т.д., а также в помещениях с повышенной влажностью.

4. Аксессуары - Не устанавливайте устройство на неустойчивые подставки, стойки, тумбы, полки и т.д. Устройство может упасть и нанести серьезную травму ребенку или взрослому. Падение также может привести к серьезному повреждению устройства. Используйте подставки, тумбы, стойки, рекомендованные фирмой KENWOOD. Крепление устройства должно выполняться в соответствии с указаниями фирмы-производителя. Аккуратно переносите устройство в отдельности или вместе со стойкой (тумбой и т.д.), на которой устройство установлено. Будьте внимательны, не уроните устройство во время переноски.



5. Вентиляция - На корпусе устройства выполнены вентиляционные отверстия для того, чтобы обеспечить надежную работу прибора и предотвратить перегрев внутренних компонентов. Эти отверстия нельзя блокировать или перекрывать. Никогда не кладите на устройство ткань, пластинки и прочие предметы. Устройство должен быть установлен на расстоянии не менее 10 см от стены.

Не устанавливайте устройство на коврах, диванах, кроватях и т.д., т.е. в местах, где вентиляционные отверстия могут быть заблокированы. Устройство может быть установлено на полке, на стенах, если обеспечивается достаточная вентиляция корпуса.

6. Источники питания - Это устройство может быть подключено только к источнику сетевого напряжения, указанного на идентификационной табличке центра. Если Вы не уверены в том, какое напряжение питания используется в вашей квартире, обратитесь к дилеру фирмы KENWOOD или электрику.

7. ПРЕДУПРЕЖДЕНИЕ - Поляризация - Иногда сетевой шнур устройства оборудуется полярной сетевой вилкой (у которой один штекер шире другого). Эта вилка может быть вставлена в сетевую розетку только определенным образом. Если вилка не полностью вставляется в розетку, переверните вилку и попытайтесь вставить ее еще раз. Если и это невозможно, обратитесь к электрику, чтобы он заменил вам розетку. Не пренебрегайте целями безопасности полярной сетевой вилки.

8. Защита сетевого шнура - Сетевой шнур должен быть проложен так, чтобы он не представлял опасности и не был поврежден посторонними предметами. Будьте особенно внимательны с сетевой вилкой и местом выхода сетевого шнура из корпуса устройства. Никогда не тяните за сетевой шнур.

9. Гроза - Для того, чтобы защитить устройство в грозу или когда устройство не используется в течение длительного времени, отключите сетевой шнур от электрической сети и отсоедините антенну. Это предотвратит повреждение прибора из-за молнии или внезапного скачка напряжения питания.

10. Перегрузка - Не перегружайте сетевые розетки, удлинители и прочие переходники, т.к. это может привести к возникновению огня или получению удара электрическим током.

11. Попадание посторонних предметов и жидкостей - Не допускайте попадания внутрь устройства посторонних предметов, т.к. они могут соприкоснуться с высоковольтными компонентами устройства и привести к возникновению короткого замыкания. Не допускайте попадания внутрь устройства жидкостей.

12. Обслуживание и ремонт - Владелец устройства не может проводить работы по ремонту самостоятельно. Все дополнительные работы по обслуживанию и ремонту устройства может проводить только квалифицированный специалист сервисного бюро фирмы KENWOOD.

13. Повреждения, требующие ремонта - В следующих случаях прибор должен ремонтироваться только квалифицированными специалистами.

a) Если поврежден сетевой шнур или сетевая вилка.

b) Если внутрь устройства попали посторонние предметы или жидкость.

c) Если устройство попал под дождь.

d) Если даже при правильном выполнении указаний по эксплуатации устройство работает неправильно. Пользуйтесь только органами управления, указанными в инструкции по эксплуатации. Использование других органов управления может привести к повреждению устройства.

e) Если устройство падал или поврежден корпус устройства.

f) Если возникло существенное изменение мощности.

14. Запасные части - Если требуется использование запасных частей, убеждайтесь в том, что техник использует запчасти, рекомендованные фирмой-производителем, или обладающие сходными характеристиками. Неправильный ремонт может привести к возникновению огня, получению удара электрическим током и прочим неприятностям.

15. Проверка безопасности - После окончания ремонта или обслуживания устройства попросите техника выполнить проверку безопасности, чтобы убедиться в том, что устройство находится в нормальном рабочем режиме.

16. Крепление к стене или потолку - Это устройство может быть закреплено на стене или потолке только в соответствии с указаниями производителя.

17. Тепло - Не располагайте устройство вблизи источников тепла, таких как тепловентиляторы, отопительные батареи, печи и т.д.

18. Силовые линии электропередачи - Внешняя антенна прибора не должна устанавливаться вблизи линий электропередачи. При установке внешней антенны не прикасайтесь к силовым проводам линий электропередачи. Это может привести к фатальному исходу.

19. Заземление внешней антенны - Если к вашей системе подключена антенна или кабель системы кабельного телевидения, убедитесь в том, что антенна и система кабельного заземления надежно заземлены в соответствии с применяемыми требованиями.

Замечания:

1. Мера безопасности 7 не требует соблюдения, за исключением случаев использования заземленного или поляризованного оборудования.

2. Мера безопасности 19 соответствует требованиям UL в США.

Принадлежности

Проверьте наличие в коробке всех принадлежностей, указанных ниже.



Для США

ПРЕДУПРЕЖДЕНИЕ

Использование органов и процедур управления, отличных от указанных в этой инструкции по эксплуатации, может привести к опасной утечке излучения.

В соответствии с Федеральными законами на системе или внутри устройства есть следующая бирка, подтверждающая соответствие устройства предъявляемым требованиям.

KENWOOD CORPORATION
2967-3, ISHIKAWA-CHO,
NASHIOJI-SHI,
TOKYO, JAPAN

**KENWOOD CORP. CERTIFIES THIS EQUIPMENT
CONFORMS TO DHHS REGULATIONS NO. 21 CFR
1040.10, CHAPTER 1, SUBCHAPTER J.**

Место расположения: Задняя панель

Для США

ПРЕДУПРЕЖДЕНИЕ FCC

Это устройство генерирует и использует радиочастоты и, если оно не будет правильно установлено в соответствии с указаниями фирмы-производителя, это может привести к возникновению интерференции волн при приеме сигналов телевизором или приемником.

ЗАМЕЧАНИЕ:

Данный прибор протестирован и соответствует классу В в соответствии с частью 15 правил FCC, которые определяют безопасный уровень электромагнитного излучения. Однако, отсутствие интерференции гарантируется только в случае правильной установки.

Если данный прибор вызывает интерференции волн на приемнике или телевизоре, которая определяется включением и выключением прибора, то вы можете устранить интерференцию волн следующим образом:

- изменив положение приемной антенны;
- изменив положение прибора относительно приемника;
- переместив прибор подальше от приемника;
- подключив прибор к другой сетевой розетке так, чтобы электрически «развязать» ресивер и прочее устройство.

Если необходимо, за дополнительными разъяснениями вы можете обратиться к дилеру фирмы KENWOOD.

Для Канады

ЗАМЕЧАНИЕ: Это цифровое устройство класса В соответствует канадскому стандарту ICES-003.

Особенности

- Интерфейс HDMI (High Definition Multimedia Interface), обеспечивающий высокое качество звука и изображения (версия 1.1)
- Графический интерфейс пользователя (G.U.I.)
- Воспроизведение файлов форматов MPEG1, MPEG2, DivX® video
- Воспроизведение файлов формата MP3, WMA и JPEG

В этой инструкции по эксплуатации специальные функции, относящиеся к разным видам дисков, отмечаются следующими символами.

- Ⓢ: Описание функции, которая может быть использована при воспроизведении аудиокомпакт-дисков (CD-DA).
- Ⓣ: Описание функции, которая может быть использована при воспроизведении DVD-дисков (видео).
- Ⓥ: Описание функции, которая может быть использована при воспроизведении видеокомпакт-дисков (VCD).
- Ⓛ: Описание функции, которая может быть использована при воспроизведении фильмов формата DivX® video.
- Ⓜ: Описание функции, которая может быть использована при воспроизведении файлов формата JPEG.
- Ⓜ: Описание функции, которая может быть использована при воспроизведении файлов формата MP3.
- Ⓜ: Описание функции, которая может быть использована при воспроизведении файлов формата WMA.

Содержание

Предупреждение: В целях безопасной эксплуатации внимательно прочтите страницы, отмеченные символом ⚠.

⚠ Перед включением проигрывателя	2
⚠ ВАЖНЫЕ МЕРЫ БЕЗОПАСНОСТИ	3
Принадлежности	4
Особенности	5
Содержание	5
Информация о дисках	6
Типы воспроизводимых дисков	6
Диски, которые не могут быть воспроизведены	6
Коды зон (регионов)	7
Коды зон (регионов) в мире	7
Символы на DVD-дисках	7
Файлы, которые могут быть воспроизведены на этом проигрывателе	8
Характеристики файлов	8
Создание дисков для воспроизведения на этом проигрывателе	8
Видеоформаты	9
Полезная информация	10
Подготовка	
Схема соединений	11
Органы управления и индикаторы	14
Основной блок	14
Пульт дистанционного управления	14
Функции настройки параметров	16
Подготовка к настройке параметров	16
Меню настройки параметров	16
LANGUAGE (ЯЗЫК)	17
DISPLAY (ИЗОБРАЖЕНИЕ)	17
AUDIO (ЗВУК)	17
LOCK (Родительский контроль)	18
OTHERS (ПРОЧИЕ)	19
Настройка разрешения изображения	20
Иерархическая структура меню дисков VCD (функция P.B.C.)	20
Список кодов языков DVD-меню	21
Список кодов стран	21

Эксплуатация	
Воспроизведение дисков	22
Экранный дисплей	22
Память последней сцены	22
Обычное воспроизведение	23
Функции воспроизведения дисков	24
Повторное воспроизведение	24
Повторное воспроизведение фрагмента A-B	25
Воспроизведение по программе	25
Воспроизведение дисков с фильмами	26
Выбор языка звуковой дорожки	27
Выбор канала звучания	27
Использование маркера	27
Выбор угла съемки	28
Выбор субтитров на другом языке	28
Функция увеличения изображения	28
Поиск по времени	29
Воспроизведение музыкальных дисков	30
Использование экрана телевизора для включения воспроизведения	30
Воспроизведение, начиная с нужного трека	30
Отображение ID3-тэга	30
Воспроизведение в случайном порядке	30
Воспроизведение дисков с фотоизображениями (только файлы JPEG)	31
Включение воспроизведения	31
Функция увеличения изображения	31
Поворот изображения	31
Как скрыть панель меню	31
Слайд-шоу	31

Дополнительная информация	
В случае возникновения трудностей	32
Технические характеристики	34

Информация о дисках

Типы воспроизводимых дисков

Этот проигрыватель позволяет воспроизводить не только музыку с компакт-дисков, но и может использоваться для воспроизведения дисков, описанных ниже. Эти диски дают Вам возможность насладиться высоким качеством видеофильмов и «живых» концертов.

Воспроизводимый диск	DVD VIDEO (DVD-R/RW, DVD+R/RW)		CD (CD-R, CD-RW)		VCD (SVCD*)	
Логотип на диске						
Размер диска	 8 cm	 12 cm	 8 cm	 12 cm	 8 cm	 12 cm
Воспроизводимые стороны	Одна или обе	Одна или обе	Только одна сторона	Только одна сторона	Только одна сторона	Только одна сторона
Содержимое	Видео + Звук	Около 41 минуты (1 сторона, 1 слой) Около 75 минут (1 сторона, 2 слоя) Около 82 минут (2 стороны, 1 слой) Около 150 минут (2 стороны, 2 слоя)	Около 133 минут (1 сторона, 1 слой) Около 242 минут (1 сторона, 2 слоя) Около 266 минут (2 стороны, 1 слой) Около 484 минут (2 стороны, 2 слоя)		Максимум 20 минут	Максимум 74 минуты
	Звук		Максимум 20 минут, цифровой	Максимум 80 минут, цифровой	(На дисках SVCD возможное время воспроизведения может быть меньше).	

Информация о форматах файлов с дисков (CD-R, CD-RW, DVD-R, DVD-RW), которые могут быть воспроизведены на этом проигрывателе, приведена на странице 8.

- * Этот проигрыватель позволяет воспроизводить диски SVCD, однако, некоторые функции этих дисков не будут работать.
- Сдвоенный диск «DualDisc» представляет собой диск, одна из сторон которого содержит сигналы в стандарте DVD, а вторая сторона содержит сигналы музыкального компакт-диска. Может быть воспроизведено видеосодержимое DVD-стороны. Т.к. музыкальная сторона диска несовместима с форматом CD, воспроизведение этой стороны на этом проигрывателе невозможно.
- Этот проигрыватель позволяет воспроизводить диски DVD-R, DVD-R, записанные в формате DVD-VIDEO, и диски DVD+R и DVD+RW, но в зависимости от записывающего устройства, производителя и прочих причин иногда воспроизведение может быть невозможно.
- Этот проигрыватель также может быть несовместим с некоторыми дисками CD-R/RW в зависимости от их характеристик, условий записи и т.д.
- Этот проигрыватель не позволяет воспроизводить диски, поддерживающие систему CPRM. CPRM - это система защиты записанного содержимого диска и технология защиты авторского права владельцев записей.

Диски, которые не могут быть воспроизведены

Этот проигрыватель не позволяет воспроизводить ни один из дисков, описанных далее.

Диски DVD AUDIO
Диски DVD-RAM
Диски SACD
Диски VSD
Диски CDV (Может быть воспроизведена только аудиочасть).
Диски CD-G/CD-EG/CD-EXTRA (Может быть воспроизведена только аудиочасть).

- Диски DVD VIDEO с кодом зоны (региона), который не соответствует коду проигрывателя, или без кода зоны. Подробности в разделе «Коды зон (регионов)» на странице 7.
- Если видеоформат диска отличается от видеоформата используемого телевизора, диск не может быть воспроизведен правильно. Подробности в разделе «Видеоформаты» на странице 9.

Ограничения, вызванные различиями между дисками

Некоторые DVD-диски и диски VCD могут быть воспроизведены только в определенных режимах воспроизведения, определенных фирмой-производителем диска. Т.к. проигрыватель воспроизводит диски в соответствии с их содержанием, некоторые функции проигрывателя могут быть недоступны. Пожалуйста, прочтите инструкции, поставляемые в комплекте с диском. Если на экране телевизора, к которому подключен проигрыватель, появится символ запрета, это означает, что функции воспроизводимого диска ограничены.

Символ запрета



Коды зон (регионов)

Каждый проигрыватель этой модели имеет определенный код региона (зоны), присвоенный на основании страны, в которой проигрыватель будет использоваться. Если проигрыватель используется для воспроизведения DVD-дисков, он позволяет воспроизводить только DVD-диски, коды зон (регионов) которых соответствуют коду зоны (региона) проигрывателя. Код зоны проигрывателя указан на задней панели проигрывателя.

Коды зон (регионов) в мире

Коды зон (регионов) присваиваются DVD-проигрывателям в соответствии со страной или регионом продажи, как показано на следующей карте.

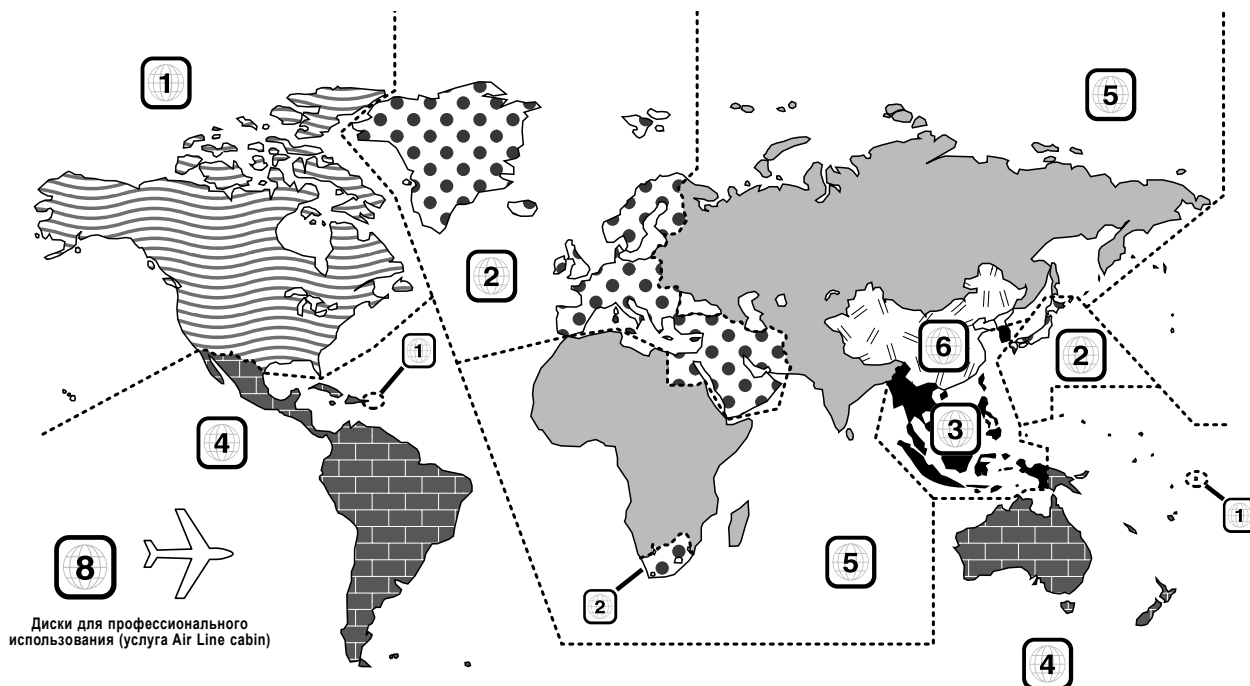

Коды зон (регионов) дисков DVD VIDEO, которые могут быть воспроизведены на этом проигрывателе

Коды зон (регионов) дисков DVD VIDEO, которые могут быть воспроизведены на этом проигрывателе. Этот проигрыватель может воспроизводить диски DVD VIDEO с кодом зоны, соответствующим коду зоны проигрывателя, указанным в таблице ниже, или содержащий маркировку «ALL». Даже, если на диске DVD VIDEO нет никаких индикаторов кода зоны, из-за различных ограничений иногда такие диски не могут быть воспроизведены в этом проигрывателе.



Символы на DVD-дисках

Символ	Описание
	Показывает код региона (зоны), в котором может быть воспроизведен диск.
	Количество языков, на которых записана звуковая дорожка. Цифра на символе показывает количество доступных языков звуковой дорожки. (Максимум 8 языков).
	Количество языков, на которых записаны субтитры. Цифра на символе показывает количество доступных языков отображения субтитров. (Максимум 32 языка).
	Количество углов просмотра (съемки), под которыми вы можете просматривать изображение. Цифра в символе показывает количество доступных углов съемки (максимум 9 углов съемки).
	Форматы изображения, которые могут быть выбраны. «LB» означает Letter Box, «PS» - Pan/Scan - стр.17. В примере, приведенном слева, изображение формата 16:9 может быть преобразовано в изображение формата Letter Box.

Файлы, которые могут быть воспроизведены

Характеристики файлов

Категория	Расширение	Подробности	(Звук)	Диск	
MOVIE [видеофайлы, размер файла до 4 ГБ (максимум)]					
MPEG1	.MPG, .MPEG	Разрешение изображения: 720 x 576 (макс.) Битрейт: до 5 Mbps (макс.)	Mpeg1 Layer1 & 2	CD-ROM CD-R CD-RW DVD-ROM DVD-R DVD+R DVD-RW DVD+RW	
MPEG2	.MPG, .MPEG	Разрешение изображения: 720 x 576 (макс.) Битрейт: до 5 Mbps (макс.)	Mpeg1 Layer1 & 2		
DivX® VIDEO *	.AVI, .DIVX	Разрешение изображения: 720 x 576 (макс.) Битрейт: до 10 Mbps (макс.)	WAV, MP3, WMA Dolby Digital		
MUSIC [музыкальные файлы, размер файла до 4 ГБ (максимум)]					
MPEG Audio	.MP3	Layer III, Битрейт 8 - 320 kbps, CBR/VBR FS 32k, 44.1k, 48k			
WMA (ver. 7)	.WMA	Битрейт 32 - 320 kbps, CBR/VBR FS 32k, 44.1k, 48k			
WMA (ver. 8)	.WMA	Битрейт 32 - 320 kbps, CBR/VBR FS 32k, 44.1k, 48k			
PHOTO [фотоизображения, размер файла до 4 МБ (максимум)]					
JPEG	.JPG, .JPEG	Разрешение изображения: 3072 x 2048 (максимум) Цвет: 24-битный True Color			

- В зависимости от условий записи информации и прочих факторов воспроизведение может быть невозможно.
- Используемые форматы для дисков с файлами MP3/WMA/JPEG: ISO9660 level 1, 2 (исключая расширенные форматы: Joliet, Romeo)
- * Официально сертифицированное устройство DivX Certified. Воспроизводит видеоматериалы всех версий формата DivX (включая DivX®6) в соответствии со стандартом DivX.

Создание дисков для воспроизведения на этом проигрывателе

Сжатие (компрессия) файлов формата MP3/WMA

Пожалуйста, при установке скорости передачи данных для компрессирующего программного обеспечения устанавливайте следующие значения.

Файлы MP3: рекомендуется 128 кБ/с (8 - 320 kbps).

Файлы WMA: рекомендуется 128 кБ/с (32 - 320 kbps).

- Этот проигрыватель поддерживает следующие частоты дискретизации: 32 кГц, 44,1 кГц (рекомендуется) и 48 кГц.
- Этот проигрыватель совместим с ID3-тегами версии 1 (ID3-TAG Ver.1, до 30 символов (букв)).
- На цифровой выход при воспроизведении файлов формата MP3/WMA подается только сигнал PCM.

Создание названий папок и имен файлов

На дисплее проигрывателя могут быть отображены однобайтные символы от А до Z, однобайтные цифры от 0 до 9 и однобайтный символ подчеркивания «_». Убедитесь в том, что всем именам файлов присваивается расширение.

- Никогда не присваивайте различным файлам ошибочные расширения. В противном случае оборудование будет предполагать, что такие файлы могут быть воспроизведены, и это может привести к появлению громких шумов в акустических системах, что может стать причиной повреждения акустических систем.

Замечание

На дисплее одновременно могут отображаться до 20 символов названий папок и имен файлов. Если имя файла или название папки содержит большее количество символов (больше 20), названия будут отображены в сокращенном виде.

Проверка диска и файлов

Перед записью файлов на диск убедитесь в том, что файлы формата MP3/WMA могут правильно воспроизводиться на персональном компьютере. Убедитесь в том, что сохраненные файлы воспроизводятся правильно.

- Вы не можете проверить правильность воспроизведения файлов во время их записи на носитель.

Во время сохранения файлов на носитель

Убедитесь в том, что во время записи информации на диск была закрыта сессия или диск был финализирован. Существуют ситуации, когда диск, который не был финализирован или на котором не была закрыта сессия, не будут правильно воспроизводиться на этом оборудовании.

- В зависимости от программного обеспечения, использовавшегося для сохранения файлов, могут возникнуть ситуации неправильного отображения названий папок и файлов.
- Не храните на диске, который будет воспроизводиться на этом проигрывателе, файлы или папки форматов, отличных от формата MP3, WMA или JPEG.
- Во время записи файлов формата MP3/WMA на диск рекомендуется сохранять не более 10 сессий.
- При использовании мультисессионного диска для начала воспроизведения может потребоваться некоторое время.
- Если на один носитель (диск) сохранены файлы форматов DivX/MP3/WMA/JPEG (CD-ROM) и информация музыкального компакт-диска (CD-DA), могут возникать ситуации, в которых воспроизведение невозможно.

Пример иерархической структуры

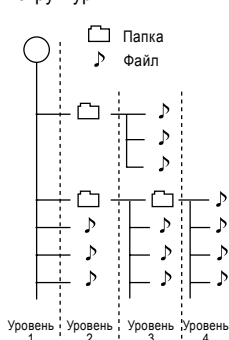

Перед включением проигрывателя

Системы отображения изображения на экране телевизора и системы кодирования цвета изображения на дисках можно грубо разделить на 2 телевизионных формата (NTSC и PAL).

Телевизионные форматы зависят от страны и региона использования.

Этот проигрыватель оснащен функцией изменения видеоформата в зависимости от типа системы кодирования цвета телевизора. Пожалуйста, проверьте систему кодирования цвета телевизора.

Телевизионные форматы в большинстве стран

ТВ-формат	Страны и регионы
NTSC	Япония, Тайвань, Корея, США, Канада, Мексика, Филиппины, Чили и т.д.
PAL	Китай, Северная Корея, Великобритания, Германия, Австралия, Новая Зеландия, Кувейт, Сингапур и т.д.

Проверка видеоформата

Проверьте видеоформат (систему кодирования цвета) используемого телевизора.

Если видеоформаты отличаются:

Попробуйте воспроизвести диск. Если видеоформаты диска и телевизора не соответствуют друг другу, воспроизводимое изображение будет черно-белым или будет выглядеть, как описано ниже.

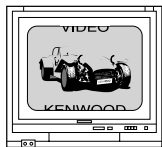

Верхняя и нижняя части изображения не отображаются.

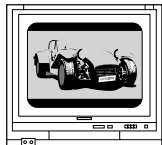

Верхняя и нижняя части изображения темные.



«Бегающие» кадры из-за несоответствия частоты синхронизации.

Чтобы выбрать тип телевизора (только для Европы и Австралии)

[1] Нажмите кнопку [**▲**], чтобы извлечь диск из проигрывателя, а затем закройте дисковод.

[2] Нажмите и удерживайте в нажатом состоянии кнопку [II] на пульте дистанционного управления дольше 5 секунд, чтобы выбрать систему кодирования цвета для телевизора (PAL или NTSC).

Как обращаться с дисками

Как обращаться с дисками

Удерживайте диски так, чтобы не прикасаться к воспроизводящей стороне диска.

Замечания по дискам CD-R/CD-RW

Если на используемый диск CD-R или CD-RW приклеена наклейка, диск может застрять внутри дисководов из-за того, что наклейка прилипла к дисководу. Чтобы предотвратить возникновение неисправностей, не используйте диски с наклейками.

Предупреждения по дискам

Во время воспроизведения диск вращается с большой скоростью. Никогда не воспроизводите поврежденные или согнутые диски. В противном случае проигрыватель может быть поврежден или неисправен.

Также никогда не используйте диски нестандартной формы (например, в форме сердца, т.к. это может привести к повреждению проигрывателя.

Уход и хранение

Уход и хранение основного блока проигрывателя

■ Не располагайте проигрыватель в следующих местах:

- В местах, подверженных воздействию прямого солнечного света.
- В местах, подверженных воздействию избыточной влажности или грязи.
- В местах, в которые попадает прямое тепло от нагревательного оборудования.

■ Предупреждение по конденсации влаги

Изменение температуры и хранение или эксплуатация системы в местах с повышенной влажностью приводит к образованию внутри проигрывателя влаги (росы). Конденсация влаги может привести к неправильной работе проигрывателя.

В случае образования влаги внутри проигрывателя оставьте проигрыватель во включенном состоянии, не устанавливая диск до тех пор, пока не будет возможно нормальное воспроизведение (около 1 часа).

Будьте особенно внимательны в случаях, когда система переносится из одного места в другое с большой разницей температур, если увеличивается влажность в комнате, где установлен проигрыватель компакт-дисков и т.д.

■ Если проигрыватель сильно загрязнен

Если корпус или лицевая панель проигрывателя загрязнены, протирайте проигрыватель мягкой, сухой тканью. Не используйте для чистки растворитель, бензин, спирт и т.д., т.к. эти вещества могут привести к обесцвечиванию или деформации корпуса.

Уход за дисками и их хранение

■ Перед хранением диска

Если Вы не будете пользоваться проигрывателем в течение длительного времени, извлекайте диск из дисководов и храните диск его в коробке.

■ Если диск загрязнен

- Если на диске остались следы от пальцев или прочие пятна, аккуратно проведите чистку диска, используя мягкую тряпочку. Чистка проводится от центра к краям диска.
- Не используйте чистящие средства для грампластинок, растворители, бензин или алкоголь.
- Не используйте принадлежности для дисков (стабилизатор, защитная бумага, защитное кольцо и т.д.) или чистящие средства для объективов.

■ Прочие предупреждения

- Не пишите на диске карандашом или шариковой ручкой.
- Не используйте диск, если от него отклеилась наклейка.
- Не приклеивайте на диски наклейки.

Замечание по транспортировке и перемещению проигрывателя

Перед транспортировкой или перемещением проигрывателя выполните следующие операции:

- (1) Не устанавливая диск в дисковод, включите систему.
- (2) Убедитесь в том, что на дисплее отображается сообщение «**PAUSE**».
- (3) Подождите несколько секунд, а затем выключите проигрыватель.

Схема соединений

⚠ ПРЕДОСТЕРЕЖЕНИЕ

При установке системы соблюдайте следующие меры предосторожности. Недостаточное рассеяние тепла может привести к перегреву проигрывателя и возникновению неисправностей или огня.

- Не ставьте на проигрыватель предметы, которые будут препятствовать рассеянию тепла.
- Оставляйте вокруг проигрывателя свободное пространство.
Сверху: 50 см и более
Сбоку: 10 см и более
Сзади: 10 см и более

Устанавливайте проигрыватель так, чтобы сетевая розетка была легко доступна, и в экстренных случаях немедленно отключайте сетевой шнур от сетевой розетки. Обратите внимание на то, что после нажатия на сетевую кнопку питания проигрывателя не отключается полностью. Чтобы полностью отключить проигрыватель, необходимо отсоединить сетевой шнур от сетевой розетки.

Предупреждение по подключению

Не подключайте сетевой шнур к электрической сети до тех пор, пока не будут выполнены все прочие соединения. Перед отключением кабелей нажмите сетевую кнопку, чтобы выключить проигрыватель, и отсоедините сетевой шнур от сети.

Сбой микрокомпьютера

Если проигрыватель работает неправильно или на дисплее появляется неправильная информация, хотя все подключения выполнены правильно, выполните сброс параметров микрокомпьютера, как описано в разделе «Сброс параметров микрокомпьютера» (см. стр.32).

Подключение к телевизору с композитным видеовходом или входом S-video

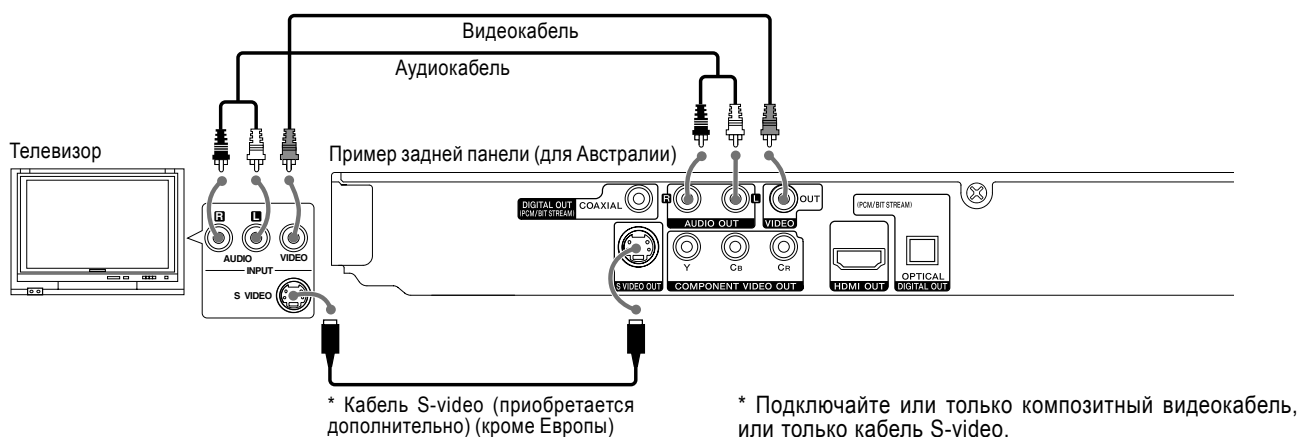

Подключение к телевизору с разъемом SKART (для Европы)

См. раздел «Выбор сигнала на выходе на телевизор (только для Европы)» - см. стр.17.



Замечание:

Убедитесь в том, что DVD-проигрыватель подключен к телевизору напрямую, а не через видеоманитон. В противном случае изображение с DVD-проигрывателя будет искажено системой защиты от копирования.

Подключение к телевизору с компонентным входом

См.раздел «Выбор сигнала на выходе на телевизор (только для Европы)» - см.стр.17.

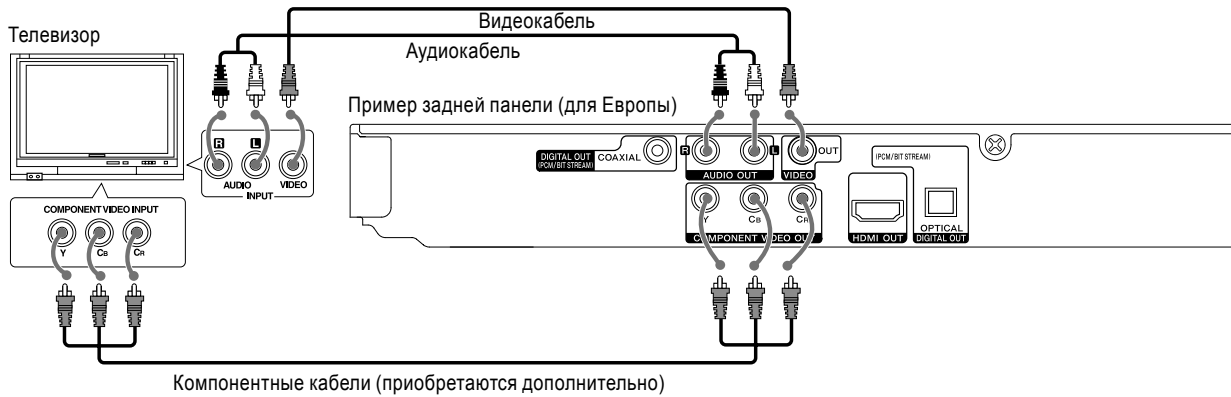

Подключение к аудиокомпонентам

Для воспроизведения звука DTS, пожалуйста, подключайте AV-ресивер или AV-усилитель, который может декодировать сигнал DTS, поступающий по цифровому подключению.



2-канальный аналоговый стереофонический усилитель или усилитель, оснащенный декодером Dolby Pro Logic II/Pro Logic:

Соедините гнезда AUDIO OUT (левого и правого каналов) DVD-проигрывателя с аудиовходами IN (левого и правого каналов) Вашего усилителя, ресивера или стереосистемы, воспользовавшись аудиокабелями.

2-канальный цифровой стереофонический (PCM) усилитель или усилитель, оснащенный многоканальным декодером (Dolby Digital™ или DTS):

Соедините один из цифровых выходов DIGITAL OUT (COAXIAL) с соответствующим входом Вашего усилителя. Используйте дополнительный цифровой (коаксиальный/оптический) кабель. Если Вы подключите DVD-проигрыватель к усилителю или прочему устройству с многоканальным декодером, выберите режим «Bitstream» (см.стр.17).

Замечание по использованию режима звучания DTS

При воспроизведении дисков (CD, DVD), закодированных в системе DTS, на стереофонических аналоговых выходах будет присутствовать избыточный шум. Чтобы предотвратить повреждение усилителя, когда стереофонические аналоговые выходы DVD-проигрывателя подключены к усилителю, пользователь проигрывателя должен соблюдать соответствующие меры безопасности.

Для прослушивания в системе DTS Digital Surround™ к цифровому выходу (S/P DIF, AES/EBU или TosLink) к DVD-проигрывателю должен быть подключен внешний 5.1-канальный декодер системы DTS Digital Surround™.

Замечания:

- При подключении внешнего устройства также прочтите инструкцию по эксплуатации этого устройства.
- Если формат звука на цифровом выходе не соответствует характеристикам Вашего ресивера (усилителя), ресивер будет создавать мощный, искаженный звук или звук будет отсутствовать совсем.

Подключение к телевизору с разъемом HDMI

Интерфейс HDMI (High Definition Multimedia Interface) поддерживает передачу видео- и звука по одиночному цифровому соединению для использования совместно с DVD-проигрывателями и прочими AV-устройствами. Если у Вас есть телевизор или монитор, совместимый с интерфейсом HDMI, Вы можете подключить эти устройства к проигрывателю, воспользовавшись кабелем с разъемами HDMI.

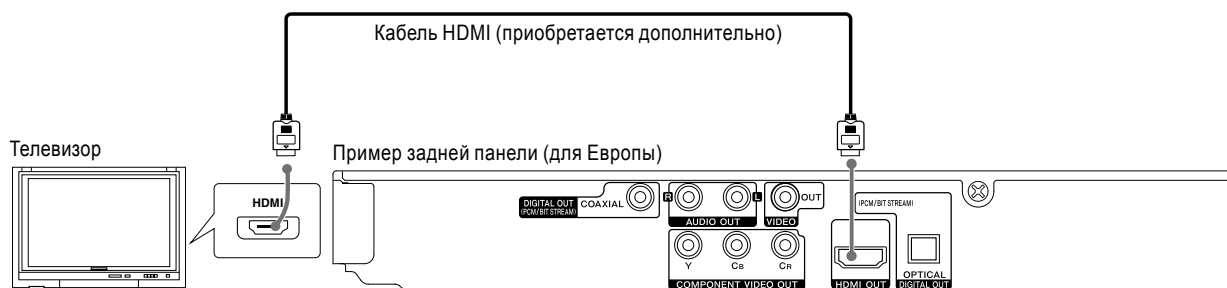

- Если Вы подключили цифровой выход DIGITAL OUT Вашего DVD-проигрывателя к усилителю или прочему оборудованию, оснащеному многоканальным декодером, для воспроизведения сигналов формата Dolby Digital и DTS необходимо выбрать режим «Bitstream».
- Настройка цифрового выхода применяется как к разъему HDMI, так и к цифровому выходу (коаксиальному, оптическому).
- Когда Вы используете HDMI-подключение, Вы можете изменить разрешение (576i (480i), 576p (480p), 720p, 1080i) изображения на выходе HDMI (см.стр.20).
- Изображение на разъем HDMI поступает с разрешением 576p (480p) даже, если для подключения HDMI Вы установите разрешение 576i (480i).

Информация об интерфейсе HDMI

Интерфейс HDMI был разработан для поддержки протокола защиты широкополосных цифровых данных HDCP. HDCP используется для защиты передаваемого или принимаемого цифрового содержимого.

Стандарт HDMI обладает совместимостью со стандартным изображением, улучшенным изображением или изображением высокой четкости, а также со звуком от стандартного до многоканального объемного звука.

Интерфейс HDMI поддерживает несжатое цифровое видео, полосу пропускания до 5 гигабайт в секунду, 1 разъем (вместо нескольких кабелей и разъемов), а также обеспечивает связь между источником AV-сигнала и AV-устройствами, например, DTV.

Замечания:

- Если для HDMI-подключения установлена частота дискретизации 48 кГц, будут доступны режимы звука на выходе PCM и Bitstream.
- Если во время настройки звука был выбран режим Bitstream и Ваш телевизор для подключения HDMI не поддерживает режим звучания Bitstream, звук может не воспроизводиться или может быть искажен.
- Если при использовании подключения HDMI звук отсутствует или сильно зашумлен, в меню SETUP установите параметр типа звука (Dolby Digital, DTS или MPEG) в положение PCM или Off.
- Если на экране появляются помехи или линии, пожалуйста, проверьте кабель HDMI.
- Не все DVI-устройства, совместимые с HDCP, будут работать совместно с этим DVD-проигрывателем.
- Если Ваш HDMI-телевизор не поддерживает HDCP, на экране телевизора будет отображен синий экран.
- Если на экране телевизора будет отображено искаженное изображение, выключите DVD-проигрыватель, а затем вновь включите его.

Органы управления и индикаторы

Основной блок

Дежурный режим

Если проигрыватель выключен, но сетевой шнур подключен к сетевой розетке, проигрыватель потребляет незначительное количество электроэнергии, необходимое для хранения параметров в памяти. Этот режим называется дежурным режимом. Из дежурного режима проигрыватель может быть включен с пульта дистанционного управления.

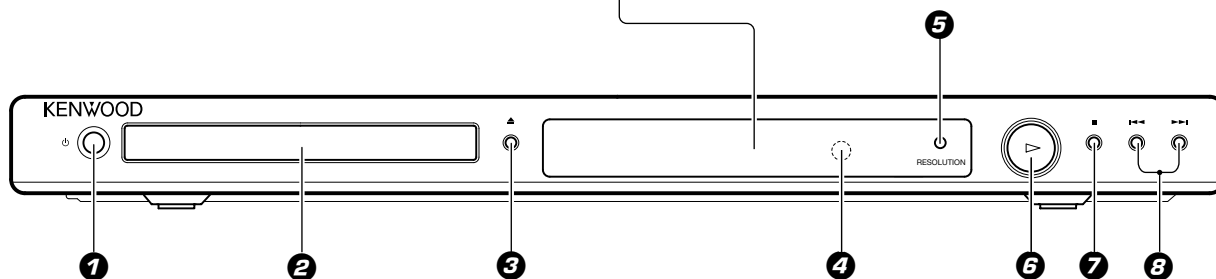

(1) Сетевая кнопка (см.стр.16)

Используется для включения проигрывателя и переключения его в дежурный режим.

(2) Дисковод (см.стр.23)

(3) Кнопка открывания/закрывания дисковода (▲) (см.стр.23)

(4) Фотоприемник сигналов с пульта дистанционного управления (см.стр.15)

Дисплей

- DVD video:

Воспроизведенное время текущей композиции.

- Audio CD, VCD, DivX, MP3:

Воспроизведенное время текущего трэка (или файла).

- В режиме остановки воспроизведения аудиокомпакт-диска:

Отображается индикатор «0:00:00».

(5) Кнопка RESOLUTION (см.стр.20)

При помощи этой кнопки Вы можете выбрать разрешение изображения на экране телевизора.

(6) Кнопка воспроизведения > (см.стр.23)

(7) Кнопка остановки ■ (см.стр.24)

(8) Кнопки выбора трэков/песен/поиска фрагментов <<, >> (см.стр.24)

Используются для выбора (пропуска) раздела или трэков, а также для поиска фрагментов.

Пульт дистанционного управления

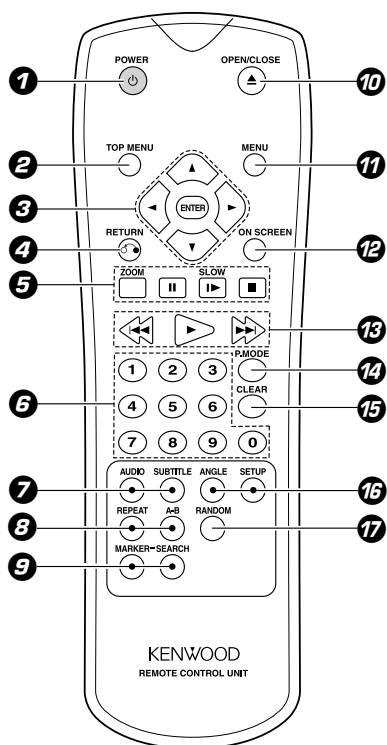

Кнопки на пульте дистанционного управления с обозначениями, аналогичными обозначениям на органах управления проигрывателя, используются для выполнения аналогичных функций.

(1) Сетевая кнопка (см.стр.16)

Используется для включения проигрывателя и переключения его в дежурный режим.

(2) Кнопка TOP MENU (см.стр.23)

Используется для получения доступа к меню DVD-диска.

(3) Кнопки перемещения курсора

Используются для выбора параметров в меню.

Кнопка ENTER

Предназначена для подтверждения выбора параметра меню.

(4) Кнопка возврата RETURN (см.стр.20)

Используется для возврата на предыдущий уровень во время воспроизведения дисков VCD, поддерживающих функцию PBC.

(5) Кнопка ZOOM (см.стр. 28, 31)

Предназначена для увеличения видеоизображения.

Кнопка II (см.стр.24, 26)

Предназначена для временной остановки воспроизведения/для кадрового воспроизведения последовательно нажимайте кнопку.

Кнопка SLOW I> (см.стр.26)

Используется для включения режима замедленного воспроизведения.

Кнопка остановки воспроизведения (см.стр.24)

(6) Цифровые кнопки (см.стр. 26, 29)

(7) Кнопка AUDIO (см.стр.27)

Используется для выбора языка звуковой дорожки или канала звучания.

Кнопка SUBTITLE (см.стр.28)

Используется для выбора языка отображения субтитров.

(8) Кнопка REPEAT (см.стр.24)

Используется для включения режима повторного воспроизведения.

Кнопка A-B (см.стр.25)

Предназначена для включения режима повторного воспроизведения фрагмента A-B.

(9) Кнопка MARKER (см.стр.27)

Используется для отметки любой точки во время воспроизведения.

Кнопка SEARCH (см.стр.27)

Предназначена для отображения меню поиска маркера.

(10) Кнопка OPEN/CLOSE ▲ (см.стр.23)

Используется для открывания/закрывания дисководов.

(11) Кнопка MENU (см.стр.23)

Используется для получения доступа к меню DVD-диска.

(12) Кнопка ON SCREEN (см.стр.22)

Используется для получения доступа к экранному дисплею.

(13) Кнопки I<</>I (см.стр.24)

Используются для выбора (пропуска) раздела или трэков, а также для поиска фрагментов.

Кнопка воспроизведения > (см.стр.23)

Используется для включения воспроизведения.

(14) Кнопка P.MODE (см.стр.25)

Используется для выбора режима создания программы.

(15) Кнопка CLEAR (см.стр.26, 27)

Предназначена для удаления номера трэка в программе или маркера в меню поиска маркера.

(16) Кнопка съемки ANGLE (см.стр.28)

Используется для выбора угла съемки во время воспроизведения DVD-диска.

Кнопка SETUP (см.стр.16)

Используется для включения/выключения меню настройки параметров.

(17) Кнопка воспроизведения в случайном порядке RANDOM (см.стр.30)

Используется для включения режима воспроизведения в случайном порядке.

Установка батарей питания

[1] Снимите крышку.

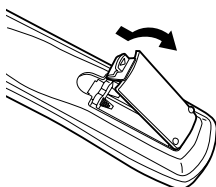

[2] Установите батареи питания.

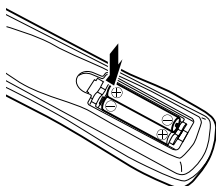

- Соблюдая полярность установки, установите две батареи питания R03.

[3] Закройте крышку.

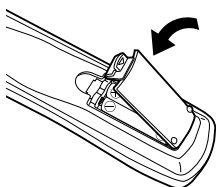

Эксплуатация пульта ДУ

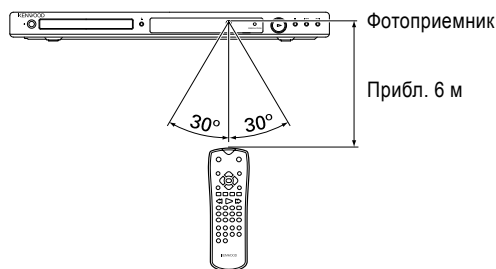

После подключения сетевого шнура к электрической сети нажмите сетевую кнопку на пульте дистанционного управления, чтобы включить проигрыватель. После включения системы нажмите кнопку на пульте дистанционного управления, соответствующую нужной Вам операции.

- Если Вы будете последовательно нажимать кнопки на пульте дистанционного управления, между нажатиями соблюдайте интервал не менее 1 секунды.

- Поставляемые в комплекте батареи питания могут быть использованы только для проверки работоспособности пульта ДУ. Срок службы этих батарей может быть очень коротким.

- Если расстояние действия пульта дистанционного управления сократилось, замените обе батареи питания на новые.

- Если на фотоприемник попадает прямой солнечный свет или свет флюоресцентной лампы, то пульт дистанционного управления может работать неправильно. В этом случае измените положение проигрывателя, чтобы обеспечить нормальную работоспособность пульта.

Функции настройки параметров

Подготовка к настройке параметров

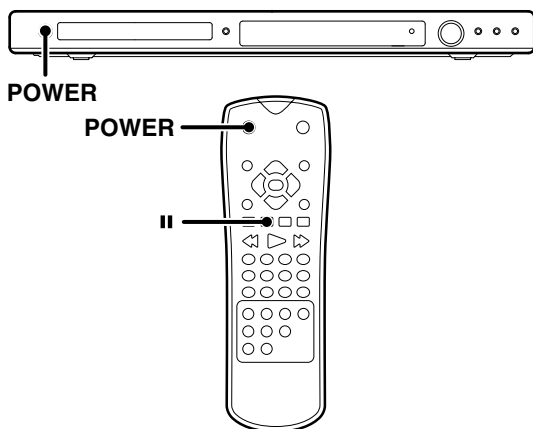

[1] Нажмите кнопку [POWER], чтобы включить DVD-проигрыватель.

[2] В соответствии с типом подключенного телевизора выберите систему кодирования цвета (см. стр.9).

- Если системы кодирования цвета диска и телевизора не соответствуют друг другу, нажмите и удерживайте кнопку II на пульте ДУ дольше 5 секунд, чтобы выбрать нужную систему кодирования цвета (PAL или NTSC) (не устанавливая диск).

Замечание:

После подключения сетевого шнура подождите несколько секунд, а затем включите DVD-проигрыватель.

Меню настройки параметров

Используя меню настройки параметров, Вы можете выполнить настройку различных параметров изображения и звука. Через меню настройки параметров Вы также можете выбрать язык отображения субтитров и многие другие параметры. Подробное описание каждого параметра меню настройки параметров приведено на страницах 17-19.

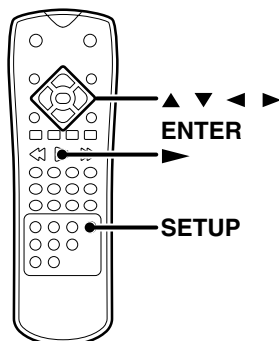

Как отобразить или выйти из меню

[1] Чтобы отобразить меню, нажмите кнопку [SETUP]. Второе нажатие на кнопку [SETUP] приводит к возврату на предыдущий экран.

Чтобы перейти на следующий уровень:

На пульте ДУ нажмите кнопку курсора со стрелкой вправо.

Чтобы вернуться к предыдущему уровню:

На пульте ДУ нажмите кнопку курсора со стрелкой влево.

Обобщенная процедура управления

[1] Нажмите кнопку [SETUP].

На экране появится меню настройки параметров.

[2] С помощью кнопок курсора со стрелками вверх/вниз на пульте ДУ выберите нужную опцию, а затем нажмите кнопку курсора со стрелкой вправо, чтобы перейти на второй уровень.

- На экране будет отображено текущее значение выбранного параметра, а также доступные варианты значений параметра.

[3] Нажатием на кнопки курсора со стрелками вверх/вниз на пульте ДУ выберите вторую нужную опцию, а затем нажмите кнопку курсора со стрелкой вправо, чтобы перейти на третий уровень.

[4] При помощи кнопок курсора со стрелками вверх/вниз на пульте ДУ выберите нужное значение, а затем нажмите кнопку [ENTER], чтобы подтвердить выбор. Некоторые параметры требуют выполнения дополнительных шагов.

[5] Нажмите кнопку [SETUP] или кнопку воспроизведения [>], чтобы выйти из меню настройки параметров.

LANGUAGE (ЯЗЫК)



Menu Language (язык отображения меню)

Выберите язык, на котором будут отображаться меню настройки параметров и экранные сообщения.

Disc Audio/Disc Subtitle/Disc Menu **DVD**

Выберите язык звуковой дорожки, субтитров и дискового меню.

Original: Будет использоваться оригинальный язык, на котором записан диск.

Other: Чтобы выбрать другой язык, нажатием на цифровые кнопки введите код нужного языка (см. список кодов языков, приведенный на стр.21), а затем нажмите кнопку [ENTER]. Если Вы неправильно введете код языка, нажмите кнопку [CLEAR].

DISPLAY (ИЗОБРАЖЕНИЕ)



TV Aspect (формат изображения)

4:3: Выберите, если подключен стандартный телевизор формата 4:3.

16:9: Выберите, если подключен широкоэкранный телевизор формата 16:9.

Display Mode (режим отображения)

Параметр Display Mode работает только, если выбран формат изображения (TV Aspect) 4:3.

Letterbox: Широкоэкранный образ отображается с черными полосами в верхней и нижней частях экрана.

Panscan: Широкоэкранный образ автоматически занимает весь экран и отсекаются края изображения.

TV Output Select (сигнал на выходе, только для Европы)

В соответствии с типом подключения телевизора выберите тип сигнала на выходе.

RGB: Если телевизор подключен через разъем СКАРТ.

Y Cb Cr: Если Ваш телевизор подключен к DVD-проигрывателю через гнезда COMPONENT VIDEO.

Скринсэйвер

Скринсэйвер отображается на экране, если Вы оставите DVD-проигрыватель в режиме остановки дольше 5 минут. После отображения скринсэйвера в течение 5 минут DVD-проигрыватель автоматически выключится.

AUDIO (ЗВУК)

Каждый DVD-диск поддерживает различные параметры звучания. Установите параметры в меню AUDIO в соответствии с используемой аудиосистемой.

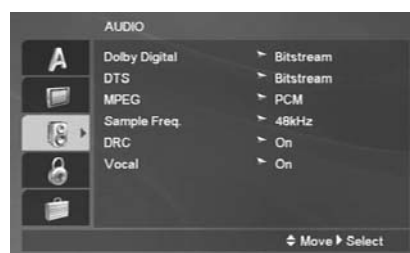

Dolby Digital/DTS/MPEG

Bitstream: Выбирайте режим «Bitstream», если Вы подключаете цифровой выход проигрывателя DIGITAL OUT к усилителю или другому оборудованию, оснащеному декодером Dolby Digital, DTS или MPEG.

PCM (для Dolby Digital/MPEG): Выбирайте этот режим при подключении к 2-канальному цифровому стереофоническому усилителю. Звук с DVD-дисков, закодированный в формате Dolby Digital или MPEG, будет автоматически преобразовываться в 2-канальный звук PCM.

Off (для DTS): Если Вы выберете Off (выкл), сигнал DTS не будет поступать на выход DIGITAL OUT.

Sample Freq. (частота дискретизации) **DVD**

Если Ваш ресивер или усилитель НЕ совместим с частотой дискретизации 96 кГц, выберите 48 кГц. Если Вы выберете это значение, проигрыватель автоматически будет преобразовывать сигналы 96 кГц в сигналы с частотой дискретизации 48 кГц, чтобы Ваша система могла преобразовывать их.

Если Ваш ресивер или усилитель может управлять сигналами с частотой дискретизации 96 кГц, выберите 96 кГц. Если Вы выберете этот режим, проигрыватель будет пропускать все сигналы, не обрабатывая их.

Информация о совместимости усилителя приведена в инструкции по эксплуатации.

Если диск блокирует цифровые сигналы 96 кГц, сигналы всегда будут воспроизводиться после преобразования частоты дискретизации.

DRC (управление динамическим диапазоном) **DVD**

Благодаря цифровой технологии, на DVD-дисках Вы можете прослушивать звуковую дорожку более точно и реалистично. Однако, Вы можете сжать динамический диапазон (разницу между самым громким и самым тихим звуком) воспроизводимого звука. Это позволяет Вам прослушивать звук фильмов на пониженной громкости, не теряя прозрачности звучания. Для этого включите (On) функцию DRC.

Эта функция работает только во время воспроизведения DVD-дисков, записанных в формате Dolby Digital.

Vocal (вокал) **DVD**

Включайте (On) эту функцию только, когда воспроизводится многоканальный DVD-диск Караоке. Каналы Караоке на диске будут смикшированы в обычный стереофонический звук.

LOCK (Родительский контроль)

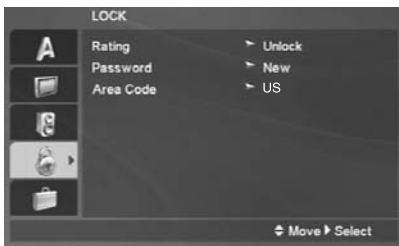

Rating (уровень ограничения доступа) **DVD**

Некоторые фильмы содержат сцены, которые могут быть не предназначены для просмотра детьми. Многие из этих дисков содержат информацию об ограничении доступа, которая применяется ко всему диску или определенным сценам диска. Фильмам и сценам присваиваются уровни ограничения доступа от 1 до 8. Некоторые диски могут содержать сцены, заменяющие запрещенные к просмотру сцены.

Функция ограничения доступа (родительского контроля) позволяет Вам заблокировать доступ к сценам с меньшим уровнем ограничения доступа, чтобы предотвратить просмотр детьми сцен, для них не предназначенных.

[1] В меню LOCK выберите строку Rating, а затем нажмите кнопку курсора со стрелкой вправо.

[2] Чтобы получить доступ к функциям Rating, Password и Country Code, Вы должны ввести 4-значный пароль. Если Вы еще не создали свой собственный пароль, проигрыватель предложит сделать это.

Введите 4-значный цифровой пароль, а затем нажмите кнопку [ENTER]. Вновь введите пароль и нажмите кнопку [ENTER], чтобы подтвердить ввод. Если до нажатия на кнопку [ENTER] Вы допустили ошибку, нажмите кнопку [CLEAR].

[3] При помощи кнопок курсора со стрелками вверх/вниз выберите уровень ограничения доступа от 1 до 8.

Уровни с 1 по 8: Уровень (1) устанавливает самое строгое ограничение, уровень (8) - самое слабое ограничение.

Unlock (Разблокировано)

Если Вы выберете режим Unlock, функция ограничения доступа будет выключена и могут быть воспроизведены все диски.

Замечание:

Если Вы установите уровень ограничения доступа для проигрывателя, будут воспроизводиться все сцены на диске, уровень ограничения доступа которых аналогичен установленному уровню или меньше его. Сцены с более высоким уровнем ограничения доступа не будут воспроизводиться. Если нет заменяющей сцены с меньшим уровнем ограничения доступа, воспроизведение будет остановлено. Чтобы воспроизвести диск, Вы должны ввести 4-значный пароль или изменить уровень ограничения доступа.

[4] Нажмите кнопку [ENTER], чтобы подтвердить выбор уровня ограничения доступа. В заключении нажмите кнопку [SETUP], чтобы выйти из меню.

Password (пароль)

Вы можете ввести или изменить пароль.

[1] В меню LOCK выберите строку Password, а затем нажмите кнопку курсора со стрелкой вправо.

[2] Выполните шаг [2], приведенный в левой колонке (Rating (уровень ограничения доступа)).

Будет выделена строка «Change» (Изменить пароль) или «New» (Новый пароль).

[3] Введите новый 4-значный пароль, а затем нажмите кнопку [ENTER]. Повторно введите новый пароль, чтобы подтвердить ввод.

[4] Нажмите кнопку [SETUP], чтобы выйти из меню.

Если Вы забыли пароль

Если Вы забыли пароль, Вы можете стереть его, выполнив следующую процедуру:

[1] Нажмите кнопку [SETUP], чтобы отобразить меню настройки параметров.

[2] Введите 6-значный код «210499». Пароль будет стерт.

[3] Введите новый пароль, как описано выше.

Area Code (код страны) **DVD**

Введите код страны/региона, чьи стандарты используются для определения уровня ограничения доступа, основываясь на соответствующей таблице этой инструкции.

Уровни ограничения зависят от выбранной страны.

[1] В меню LOCK выберите «Area Code», а затем нажмите кнопку курсора со стрелкой вправо.

[2] Выполните шаг [2], приведенный в левой колонке (Rating (уровень ограничения доступа)).

[3] С помощью кнопок курсора со стрелками вверх/вниз выберите первый символ.

[4] Нажав кнопку курсора со стрелкой вправо, переместите курсор во вторую позицию и с помощью кнопок со стрелками вверх/вниз выберите нужный символ.

[5] Нажмите кнопку [ENTER], чтобы подтвердить выбор кода страны.

OTHERS (ПРОЧЕЕ)

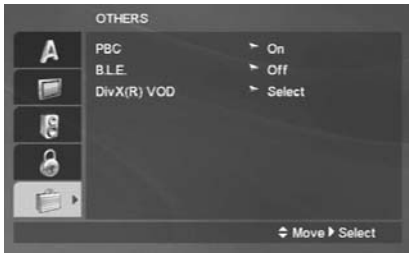

PBC (контроль воспроизведения)

Включите (On) или выключите (Off) функцию контроля воспроизведения.

On (Вкл): Диски Video CD, поддерживающие функцию PBC, будут воспроизводиться в соответствии с указаниями PBC.

Off (Выкл): Диски Video CD, поддерживающие функцию PBC, будут воспроизводиться, как обычные аудиокомпакт-диски.

B.L.E. (увеличение уровня черного цвета)

Чтобы выбрать уровень черного цвета воспроизводимых изображений, установите значение этого параметра.

On (Вкл): Расширенная шкала оттенков серого цвета (отсечение 0 IRE).

Off (Выкл): Стандартная шкала оттенков серого цвета (отсечение 7.5 IRE).

Замечание:

Функция B.L.E. работает только во время воспроизведения изображений, закодированных в системе кодирования цвета NTSC.

DivX(R) VOD

Вы можете отобразить код регистрации DivX DRM (управление цифровыми правами) только для Вашего проигрывателя.

Код регистрации используется для сервис-агента VOD (видео-по-запросу). Вы можете приобрести или взять в прокат защищенный фильм.



Если Вы берете фильм в прокат, доступны несколько вариантов ограничения просмотра, приведенные ниже.

Отобразите нужное Вам количество просмотров файла.

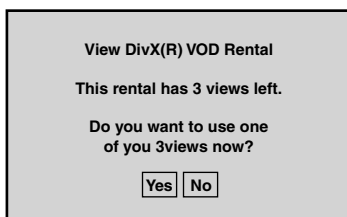

Срок проката истек.



Отображается ошибка авторизации.



Настройка разрешения изображения

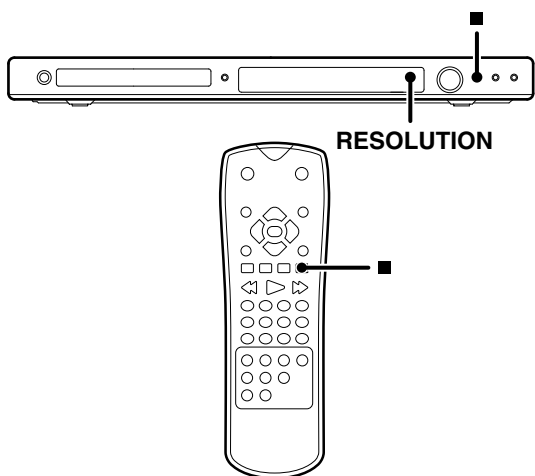

[1] Чтобы остановить воспроизведение, нажмите кнопку остановки [■].

[2] Один раз нажмите кнопку [RESOLUTION].

- На дисплее будет отображен индикатор текущего значения разрешения.

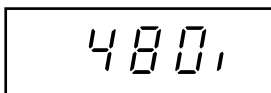

[3] Нажатием на кнопку [RESOLUTION] выберите нужное Вам разрешение изображения.

В таблице внизу приведены доступные значения разрешения.

Подключаемый выход	Доступное разрешение	
	PAL	NTSC
HDMI VIDEO OUT	1920 x 1080i	1920 x 1080i
	1280 x 720p	1280 x 720p
	720 x 576p	720 x 480p
	720 x 576i	720 x 480i
COMPONENT VIDEO OUT	1280 x 720p	1920 x 1080i
	720 x 576p	1280 x 720p
	720 x 576i	720 x 480p 720 x 480i
VIDEO OUT	720 x 576i	720 x 480i
SCART	720 x 576i	720 x 480i

Замечания:

- Для подключений через гнезда VIDEO OUT и разъем SCART при помощи кнопок [RESOLUTION] может быть установлено разрешение 576i (480i).

- Если Ваш телевизор не поддерживает установленное значение разрешения, изображение на экране будет отображаться в искаженном виде. Для получения информации о разрешении, поддерживаемом Вашим телевизором, обратитесь к инструкции по эксплуатации телевизора.

- Если для компонентного видеоподключения установлено разрешение 720p и 1080i, могут быть воспроизведены только диски, незащищенные от копирования. Если диск защищен от копирования и не выполнено подключение через интерфейс HDMI, изображение с этого диска будет отображаться с разрешением 576p (480p). Если выполнено подключение кабеля HDMI, изображение не может быть отображено правильно.

Иерархическая структура меню дисков VCD (функция P.B.C.)

Если во время воспроизведения видеокомпакт-диска, поддерживающего функцию контроля воспроизведения (P.B.C.), в меню будет выбран один из параметров, на экране может появиться следующее, более подробное меню. Если таким образом объединяются несколько меню, эту структуру называют иерархической структурой меню. В этой структуре нужная сцена может быть достигнута повторяющимся выбором нескольких параметров на экранах меню.

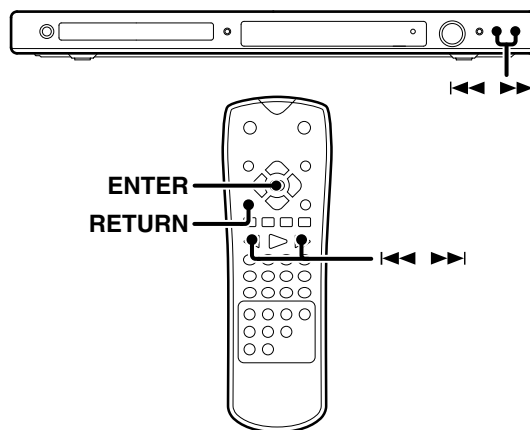

Пример иерархической структуры

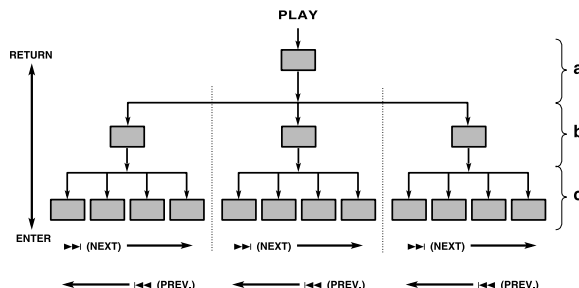

a: Первый уровень (меню)
b: Второй уровень (подменю)
c: Третий уровень (сцены)

Переход вперед

Если Вы выберете один из параметров меню с помощью кнопки [ENTER] или цифровых кнопок, Вы сможете перейти к меню более низкого уровня. Когда будет достигнут уровень «сцены», будет воспроизведена выбранная сцена.

- Если на каждом уровне могут быть выбраны несколько меню (сцен), переключение экранов возможно с помощью кнопки >>| (NEXT) и |<< (PREV.).

Возврат

Каждое нажатие на кнопку [RETURN] позволяет Вам вернуться к более высокому уровню меню в иерархической структуре.

Список кодов языков DVD-меню

Код	Язык	Код	Язык	Код	Язык	Код	Язык
6565	Афарский	7079	Фарерский	7678	Лингала	8376	Словенский
6566	Абхазский	7082	Французский	7679	Лаосский	8377	Самоа
6570	Африкаанс	7089	Фризийский	7684	Литовский	8378	Шона
6577	Амхарский	7165	Ирландский	7686	Латвийский	8379	Сомалийский
6582	Арабский	7168	Шотландско-гэлльский	7771	Малагаси	8381	Албанский
6583	Ассам			7773	Маори	8382	Сербский
6588	Айямара	7176	Галисийский	7775	Македонский	8385	Сунданезский
6590	Азербайджанский	7178	Гуарани	7776	Малайалам	8386	Шведский
6665	Башкирский	7185	Гуярати	7778	Монгольский	8387	Суахили
6669	Белорусский	7265	Хауза	7779	Молдавский	8465	Тамильский
6671	Болгарский	7273	Хинди	7782	Марати	8469	Телугу
6672	Бихари	7282	Хорватский	7783	Малайский	8471	Таджикский
6678	Бенгали, бангла	7285	Венгерский	7784	Мальтийский	8472	Тайский
6679	Тибетский	7289	Армянский	7789	Бурмес	8473	Тигриньский
6682	Бретонский	7365	Интерлингва	7865	Науру	8475	Туркменский
6765	Каталонский	7378	Индонезийский	7869	Непальский	8476	Тагалог
6779	Корсиканский	7383	Исландский	7876	Голландский	8479	Тонга
6783	Чешский	7384	Итальянский	7879	Норвежский	8482	Турецкий
6789	Уэльский	7387	Хебрю	7982	Орийский	8484	Татарский
6865	Датский	7465	Японский	8065	Панджаби	8487	Твай
6869	Немецкий	7473	Идиш	8076	Польский	8575	Украинский
6890	Бутанский	7487	Яванский	8083	Пушту	8582	Урду
6976	Греческий	7565	Грузинский	8084	Португальский	8590	Узбекский
6978	Английский	7575	Казахский	8185	Куэжуа	8673	Вьетнамский
6979	Эсперанто	7576	Гренландский	8277	Раэто-романский	8679	Волапук
6983	Испанский	7577	Каннадский	8277	Румынский	8779	Волоф
6984	Эстонский	7579	Корейский	8285	Русский	8872	Хоса
6985	Баскский	7583	Кашмирский	8365	Санскрит	8979	Йоруда
7065	Персидский	7585	Курдский	8372	Сербо-хорватский	9072	Китайский
7073	Финский	7589	Киргизский	8373	Сингалезский	9085	Зулу
7074	Фиджи	7665	Латинский	8375	Словацкий		

Список кодов языков DVD-меню

Страна	Код	Страна	Код	Страна	Код
Афганистан	AF	Гренландия	GL	Панама	PA
Аргентина	AR	Острова	HM	Парагвай	PY
Австралия	AU	Гонконг	HK	Филиппины	PH
Австрия	AT	Венгрия	HU	Польша	PL
Бельгия	BE	Индия	IN	Португалия	PT
Бутан	BU	Индонезия	ID	Румыния	RO
Боливия	BO	Израиль	IL	Россия	RU
Бразилия	BR	Италия	IT	Саудовская Аравия	SA
Камбоджа	KH	Ямайка	JM	Сенегал	SN
Канада	CA	Япония	JP	Сингапур	SG
Чили	CL	Кения	KE	Словакия	SK
Китай	CN	Кувейт	KW	Словения	SI
Колумбия	CO	Ливия	LY	ЮАР	ZA
Конго	CG	Люксембург	LU	Южная Корея	KR
Коста-Рика	CR	Малайзия	MY	Испания	ES
Хорватия	HR	Мальдивы	MV	Шри Ланка	LK
Чехия	CZ	Мексика	MX	Швеция	SE
Дания	DK	Монако	MC	Швейцария	CH
Эквадор	EC	Монголия	MN	Тайвань	TW
Египет	EG	Марокко	MA	Таиланд	TH
Эль Сальвадор	SV	Непал	NP	Турция	TR
Эфиопия	ET	Нидерланды	NL	Уганда	UG
Фиджи	FJ	Антильские острова	AN	Украина	UA
Финляндия	FI	Новая Зеландия	NZ	США	US
Франция	FR	Нигерия	NG	Уругвай	UY
Германия	DE	Норвегия	NO	Узбекистан	UZ
Великобритания	GB	Оман	OM	Вьетнам	VN
Греция	GR	Пакистан	PK	Зимбабве	ZW

Воспроизведение дисков

Экранный дисплей

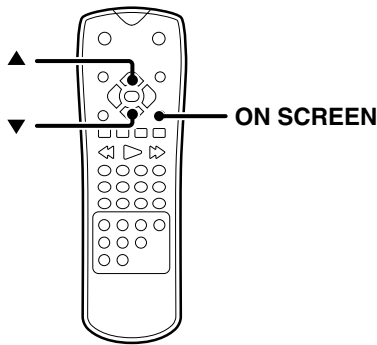

Экранный дисплей содержит множество индикаторов, характеризующих процесс воспроизведения. Чтобы отобразить экранный дисплей, во время воспроизведения диска нажмите кнопку [ON SCREEN] на пульте дистанционного управления. С помощью кнопок со стрелками вверх/вниз на пульте дистанционного управления Вы можете выбирать различные индикаторы экранного дисплея. Каждая функция иллюстрируется своим индикатором.







Пример:
Экранный дисплей во время воспроизведения диска DVD video

-  1 / 3 ▶ Номер композиции
-  1 / 12 ▶ Номер раздела
-  00:20:09 Поиск по времени
-  1 ENG 3/2.1 Язык звуковой дорожки и режим цифрового звучания
-  1 ENG ▶ Язык отображения субтитров
-  1 / 3 ▶ Угол просмотра

Экранный дисплей во время воспроизведения дисков VCD

-  1 / 3 ▶ Номер трэка (или режим PBC)
-  00:20:09 Поиск по времени
-  Stereo ▶ Канал звучания

Экранный дисплей во время воспроизведения файлов DivX

-  1 / 3 ▶ Номер трэка
-  00:20:09 Поиск по времени
-  1 MP3 2/0 CH Язык звуковой дорожки и режим цифрового звучания
-  1 ▶ Язык отображения субтитров

Замечание:
Если в течение 10 секунд Вы не будете выполнять никаких действий, экранный дисплей выключится.

Память последней сцены

Этот проигрыватель запоминает последнюю сцену на последнем диске, который Вы просматривали. Последняя сцена сохраняется в памяти даже, если Вы извлечете диск из проигрывателя или выключите проигрыватель. Когда Вы установите диск, сцена с которого была сохранена в памяти, эта сцена будет автоматически найдена.

Если Вы не хотите использовать функцию памяти последней сцены, в режиме остановки нажмите кнопку остановки [■].

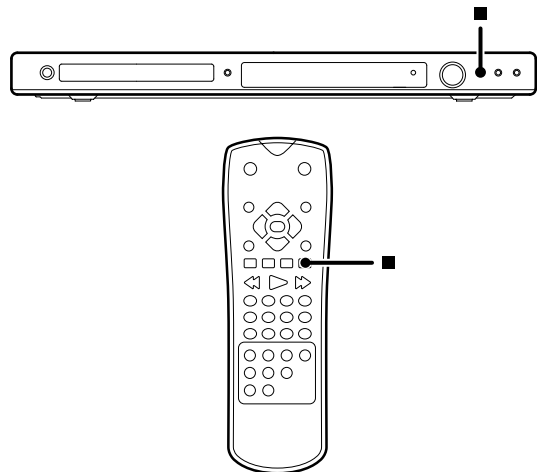

Замечание:
Этот проигрыватель не запомнит сцену диска в памяти, если перед возобновлением воспроизведения Вы выключите проигрыватель.

Обычное воспроизведение

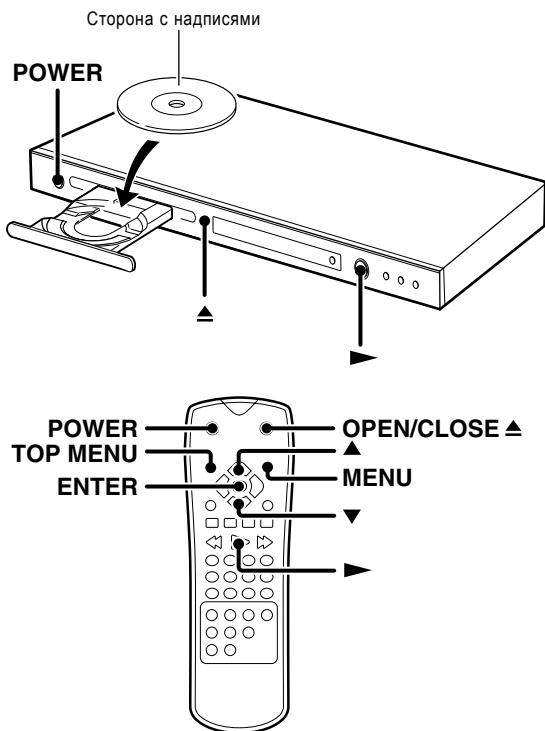

- [1] Нажмите кнопку [POWER], чтобы включить проигрыватель.
- [2] Откройте дисковод, нажав кнопку [▲].
- [3] Установите диск в дисковод.
- [4] Переключите проигрыватель в режим воспроизведения.

Чтобы начать воспроизведение дисков DVD video, аудиокомпакт-дисков или VCD

Нажмите кнопку воспроизведения [▶].

Воспроизведенное время композиции, трэка или файла

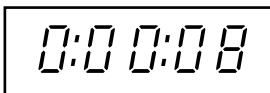

- Если Вы нажмете кнопку воспроизведения [▶], когда дисковод открыт, дисковод автоматически закроется и начнется воспроизведение.

Замечание:

Если на экране появится дисковое меню. При использовании интерактивных DVD-дисков на экране отображается меню диска (дисковое меню). После этого с помощью кнопок курсора выберите нужный объект меню и нажмите кнопку [ENTER].

Чтобы начать воспроизведение аудиокомпакт-дисков, файлов DivX, MP3, WMA или JPEG

Невозможно воспроизведение папок и файлов, которые превышают максимально допустимое количество.

Для того, чтобы проигрыватель мог определить тип носителя, на который записаны файлы форматов DivX/MP3/WMA/JPEG, потребуется некоторое время, что приводит к незначительной задержке начала воспроизведения.

При помощи кнопок курсора со стрелками вверх/вниз на пульте дистанционного управления выберите нужный файл, а затем нажмите кнопку воспроизведения [▶] или кнопку [ENTER], чтобы начать воспроизведение.

Чтобы перейти на следующую страницу, нажмите кнопку [MENU].

Пример меню MP3-файлов



Пример меню файлов JPEG

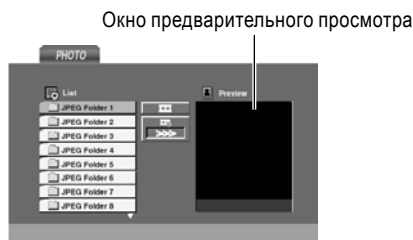

- Если отображаются файлы формата JPEG, дисплей автоматически будет переключаться с текущего файла на последующий (функция слайд-шоу).

- На диске, содержащем файлы разных форматов, Вы можете переключаться между этими файлами. Нажмите кнопку [TOP MENU], а затем выберите тип файлов (music - музыка, photo - фотографии, movie - видеофильмы, см.стр.8), которые Вы хотите воспроизвести.

Замечания

- После воспроизведения всех файлов в папке воспроизведение будет прекращено.

- Если в меню MP3/WMA приведен список файлов и Вы хотите вернуться к списку папок, при помощи кнопок курсора со стрелками вверх/вниз на пульте дистанционного управления выберите символ [⏪], а затем нажмите кнопку [ENTER].

Функции воспроизведения дисков

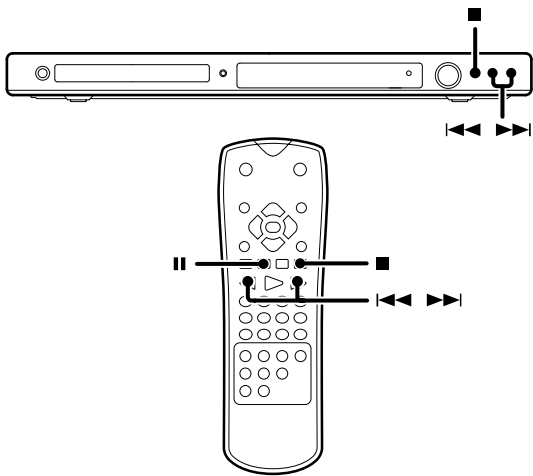

Замечания

- Во время использования функций пропуска, поиска фрагмента, кадрового или замедленного воспроизведения дисков DVD, VCD и DivX звук отсутствует.
- Функции воспроизведения недоступны во время показа вступительных титров фильма.

Чтобы прекратить воспроизведение

CD DVD VCD DivX JPEG MP3 WMA

Нажмите кнопку [■].

Чтобы включить режим паузы воспроизведения

CD DVD VCD DivX JPEG MP3 WMA

Нажмите кнопку [II].

- Каждое нажатие приводит к включению или выключению режима паузы.
- Во время воспроизведения DVD-диска каждое нажатие на эту кнопку приводит к отображению следующего кадра (см.стр.26).

Пропуск разделов, трэков или файлов

CD DVD VCD DivX JPEG MP3 WMA

Нажимайте кнопку [I<<] или [>>I].

- Раздел (или трэк) в направлении, указанном на нажатой стрелке, будет пропущен и будет включено воспроизведение выбранного раздела (или трэка).
- Если во время воспроизведения Вы один раз нажмете кнопку I<<, текущий раздел (трэк) будет воспроизведен заново.
- Если Вы нажмете кнопку I<< в течение 3 секунд после начала воспроизведения раздела (или трэка), воспроизведение начнется с предыдущего раздела (или трэка).

Замечание:

Функция пропуска разделов не работает, если диск не поделен на отдельные разделы.

Поиск фрагмента

CD DVD VCD DivX MP3 WMA

Во время воспроизведения на 3 секунды нажмите кнопку [I<<] или [>>I], чтобы выбрать скорость поиска, а затем отпустите нажатую кнопку.

Каждое нажатие на кнопку [I<<] или [>>I] приводит к изменению скорости поиска фрагмента в следующем порядке:

Во время воспроизведения дисков DVD video или файлов DivX

- (1) > (обычная скорость воспроизведения)
- (2) >>
- (3) >>>
- (4) >>>>
- (5) >>>>>

Во время воспроизведения дисков VCD

- (1) > (обычная скорость воспроизведения)
- (2) >>
- (3) >>>
- (4) >>>>

Во время воспроизведения CD, MP3 или WMA

- (1) > (обычная скорость воспроизведения)
- (2) >> x 2
- (3) >> x 4
- (4) >> x 8

- Для того, чтобы возобновить воспроизведение с обычной скоростью в любой момент времени, нажмите кнопку воспроизведения [▶].

Повторное воспроизведение

CD DVD VCD DivX MP3 WMA

Выбранная Вами композиция, раздел, трэк или диск могут быть воспроизведены повторно.

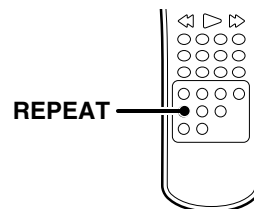

Во время воспроизведения нажимайте кнопку [REPEAT].

Индикатор повтора

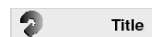

Каждое нажатие на кнопку приводит к изменению режима повторного воспроизведения в следующем порядке.

Во время воспроизведения диска DVD video

- (1) «Chapter»: Повтор текущего раздела.
- (2) «Title»: Повтор текущей композиции.
- (3) «Off»: повторное воспроизведение выключено.

Во время воспроизведения CD, VCD, DivX, MP3 или WMA

- (1) «Track»: Повтор текущей песни (дорожки).
- (2) «All»: Повтор текущего диска.
- (3) Индикатор не светится: повторное воспроизведение выключено.

- Чтобы отменить режим повторного воспроизведения, нажмите на кнопку [REPEAT] выберите «Off».

Замечание:

- Если во время повторного воспроизведения трэка Вы один раз нажмете кнопку [>>I], режим повторного воспроизведения будет отключен.
- На дисках VCD с включенной функцией контроля воспроизведения P.B.C. функция повторного воспроизведения не работает.

Повторное воспроизведение фрагмента A-B

CD DVD VCD DivX

Функция повтора фрагмента A-B позволяет Вам выделить фрагмент между начальной (A) и конечной (B) точками и воспроизводить этот фрагмент повторно.

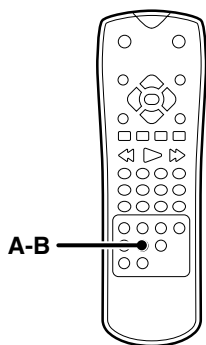

[1] В начале фрагмента (точка A), который Вы хотите повторно воспроизводить, нажмите кнопку [A-B] на пульте дистанционного управления.

Индикатор точки A

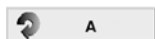

- Появится индикатор «A».

[2] В конце фрагмента (точка B), который Вы хотите повторно воспроизводить, нажмите кнопку [A-B] еще раз.

Индикатор повтора A-B

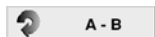

- Появится индикатор «A-B» и начнется повторное воспроизведение выбранного фрагмента.

- Чтобы отключить режим повторного воспроизведения фрагмента A-B, нажмите кнопку [A-B].

Воспроизведение по программе

CD MP3 WMA

Вы можете прослушивать нужные трэки с текущего диска (CD, MP3 или WMA) в любом нужном Вам порядке.

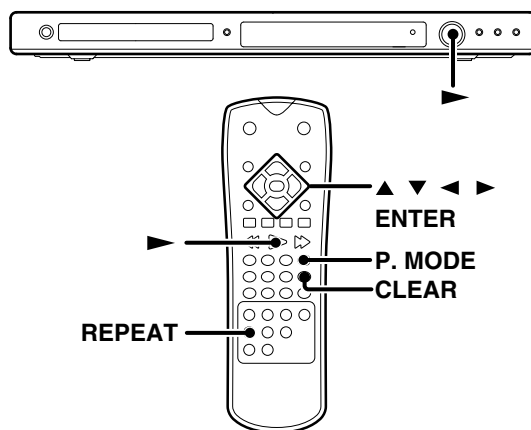

Создание программы

[1] Установите диск и закройте дисковод.

На экране появится меню аудиокompакт-диска или меню MUSIC.

[2] Нажмите кнопку [P.MODE].

Справа от слова «Program» в правой части экрана меню появится индикатор **E**.

Пример меню аудиокompакт-диска



- Чтобы выйти из режима программирования, нажмите кнопку [P.MODE] еще раз.

[3] В поле списка List с помощью кнопок курсора со стрелками вверх/вниз выберите нужный трэк, а затем нажмите кнопку [ENTER], чтобы добавить выбранный трэк в программу (Program).

[4] Повторив шаг [3], Вы можете запрограммировать максимум 30 трэков.

[5] В программе выберите трэк, с которого Вы хотите начать воспроизведение по программе.

[6] Чтобы начать воспроизведение, нажмите кнопку воспроизведения [▶].

- Воспроизведение будет начато в том порядке, в котором трэки запрограммированы. После однократного воспроизведения всех трэков в программе воспроизведение будет прекращено.

- Если Вы нажмете кнопку остановки [■], воспроизведение по программе будет остановлено. Чтобы возобновить воспроизведение по программе, нажмите кнопку воспроизведения [▶].

Повторное воспроизведение программы

Во время воспроизведения по программе нажимайте кнопку [REPEAT].

Каждое нажатие на кнопку приводит к переключению режима в следующем порядке:

- (1) «TRACK»: повтор одного трэка или файла.
- (2) «ALL»: повтор всех трэков или файлов.
- (3) Нет индикаторов: повтор выключен

Замечание:

Если во время повторного воспроизведения трэка Вы один раз нажмете кнопку [>>I], режим повторного воспроизведения будет отключен.

Удаление трэка из программы

[1] В режиме остановки нажмите кнопку [P.MODE]. На дисплее появится индикатор **E**.

[2] Нажатием на кнопки курсора со стрелками выберите трэк, который Вы хотите удалить из программы.

[3] Нажмите кнопку CLEAR.

Удаление всей программы

[1] В режиме остановки нажмите кнопку [P.MODE]. На дисплее появится индикатор **E**.

[2] Выберите экранную кнопку «Clear All» (удалить все), а затем нажмите кнопку [ENTER].

- Вся программа для диска будет удалена.
- Извлечение диска также приводит к стиранию программы.

Воспроизведение дисков с фильмами

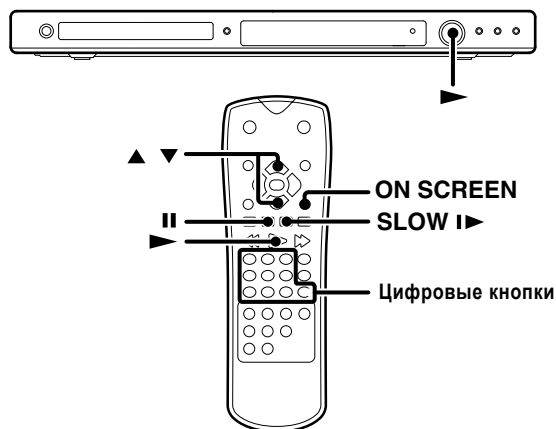

Пошаговое воспроизведение STEP

(стоп-кадр и покадровое воспроизведение) **DVD VCD DivX**

Во время воспроизведения нажимайте кнопку [II].

- Каждое нажатие на кнопку приводит к отображению следующего кадра.
- Чтобы вернуться в режим обычного воспроизведения, нажмите кнопку воспроизведения [>].

Замедленное воспроизведение

DVD VCD DivX

Во время воспроизведения нажимайте кнопку [SLOW I>].

Каждое нажатие на кнопку приводит к изменению скорости замедленного воспроизведения в следующем порядке:

(Замедленное воспроизведение назад невозможно).

- (1) 1/7
- (2) 1/6
- (3) 1/4
- (4) 1/2

- Чтобы вернуться в режим обычного воспроизведения, нажмите кнопку воспроизведения [>].
- Замедленное воспроизведение невозможно во время воспроизведения диска VR.

Воспроизведение с определенной композицией, раздела или трэка

DVD VCD DivX

Т.к. диски DVD video используют цифровую технологию, композиция может быть поделена на отдельные разделы (аналогично трэкам на компакт-диске).

Во время воспроизведения дисков DVD video

[1] Нажмите кнопку ON SCREEN.

[2] При помощи кнопок курсора со стрелками вверх/вниз выберите индикатор композиции или раздела.



Индикатор композиции



Индикатор раздела

[3] Нажатием на цифровые кнопки выберите композицию или раздел, а затем нажмите кнопку воспроизведения [>]. Чтобы выбрать №23: нажмите кнопку 2, затем - кнопку 3, а в заключении - кнопку воспроизведения [>].

Замечание: Функция воспроизведения с определенного раздела не работает, если диск не поделен на разделы.

Во время воспроизведения дисков VCD

Нажатием на цифровые кнопки выберите трэк, а затем нажмите кнопку воспроизведения [>].

Чтобы выбрать трэк №23: нажмите кнопку 2, затем - кнопку 3, а в заключении - кнопку воспроизведения [>].

Замечание:

На дисках VCD с включенной функцией контроля воспроизведения P.B.C. функция выбора трэков может не работать (см.стр.20).

Выбор языка звуковой дорожки

Если на диск записаны звуковые дорожки на разных языках, Вы можете использовать кнопку [AUDIO], чтобы временно выбрать звуковую дорожку на другом языке.

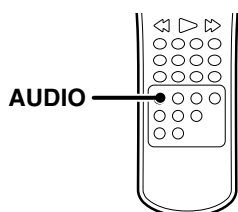

Во время воспроизведения нажимайте кнопку [AUDIO].

Каждое нажатие на кнопку AUDIO приводит к изменению языка звуковой дорожки.



Индикатор языка звуковой дорожки (DVD)



Индикатор языка звуковой дорожки (DivX)

Замечания:

- Функция выбора звуковой дорожки на другом языке работает только, если на диск записаны звуковые дорожки на разных языках.

- Если Вы выберете звуковую дорожку с помощью кнопки [AUDIO], Вы только временно отмените настройку языка звуковой дорожки, выполненную в главном меню DVD-проигрывателя.

Выбор канала звучания

Вы можете выбрать режим воспроизведения только правого или левого канала звука, записанного на диск, а также можете выбрать режим стереофонического воспроизведения.

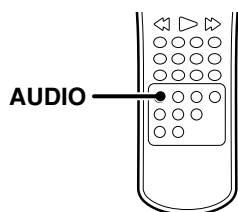

Во время воспроизведения диска VCD нажимайте кнопку [AUDIO].



Индикатор канала звучания

Каждое нажатие на кнопку приводит к изменению воспроизводимого канала в следующем порядке:

- (1) Левый канал
- (2) Правый канал
- (3) Стереофоническое звучание

Использование маркера

Функция маркера позволяет Вам отмечать фрагменты диска так, чтобы позднее Вы могли быстро найти нужный фрагмент. Вы можете создать до 9 маркеров.

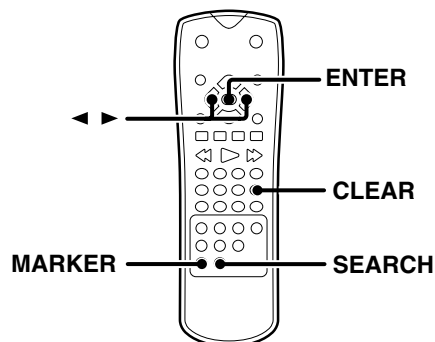

Создание маркера

Когда будет достигнута сцена, которую Вы хотите отметить, нажмите кнопку [MARKER].



Индикатор маркера

- На экране телевизора кратковременно появится индикатор маркера.

- Повторите эту процедуру для создания нужных маркеров (не более 9).

Чтобы активизировать или стереть выбранный маркер

[1] Во время воспроизведения нажмите кнопку [SEARCH].



Индикатор поиска маркера

- На экране появится меню поиска маркера.

[2] При помощи кнопок курсора со стрелками влево/вправо выберите маркер, который Вы хотите активизировать или стереть.

[3] Чтобы начать воспроизведение с отмеченной сцены, нажмите кнопку [ENTER]; или нажмите кнопку [CLEAR], чтобы стереть выбранный маркер.

Замечания:

- В зависимости от используемого диска функция маркера может не работать.

- Если при воспроизведении видеокompакт-диска (VCD) включен режим контроля воспроизведения P.B.C., функция создания маркеров может не работать.

- Извлечение диска из проигрывателя или выключение проигрывателя приводит к стиранию всех маркеров.

Выбор угла съемки

Некоторые диски могут содержать сцены или фрагменты, отснятые с различных углов съемки. Если диск отснят только с одной камеры (с одного угла съемки), эта функция не работает. Во время воспроизведения DVD-диска, сцены на котором отсняты с разных углов съемки, на экране телевизора будет мигать индикатор угла съемки (просмотра).

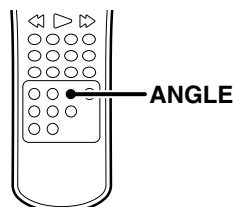

[1] Во время воспроизведения нажмите кнопку [ANGLE].

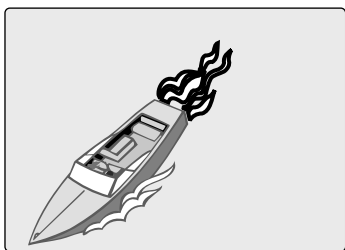
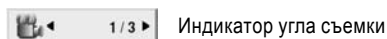

[2] Нажатием на кнопку [ANGLE] выберите нужный угол просмотра (съемки).

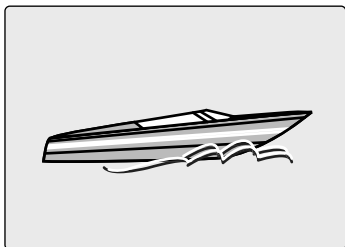

Выбор субтитров на другом языке

Во время просмотра диска Вы можете изменить язык отображения субтитров (но только, если на диск записаны субтитры на разных языках).

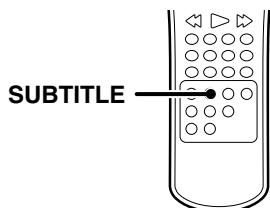

Во время воспроизведения нажимайте кнопку [SUBTITLE].

Каждое нажатие на кнопку [SUBTITLE] приводит к выбору субтитров на другом языке.

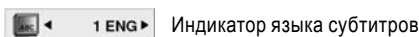

Замечания:

- Функция выбора субтитров на другом языке работает только, если на диск записаны субтитры на разных языках.
- На некоторых дисках отображается меню выбора субтитров.
- Файл субтитров для файла DivX отображает только srt, txt, smi, ssa и sub.
- Если отсутствует информация или существует код, который не может быть считан в файле DivX, будет отображен код «1».

Замечание по отображению субтитров файлов DivX

Если субтитры отображаются неправильно, пожалуйста, выполните следующие шаги:

- [1] Во время отображения субтитров нажмите кнопку [II].
- [2] Нажмите и удерживайте в нажатом состоянии кнопку [SUBTITLE] около 3 секунд. На экране появится код языка.
- [3] При помощи кнопок курсора со стрелками влево и вправо выберите другой код языка до тех пор, пока субтитры не будут отображаться правильно.
- [4] Чтобы продолжить воспроизведение, нажмите кнопку воспроизведения [>].

Функция увеличения изображения

Используйте функцию Zoom для увеличения изображения на видеодисках.

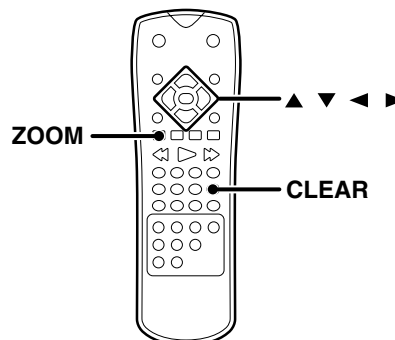

[1] Во время воспроизведения нажмите кнопку [ZOOM].

- В правом нижнем углу изображения кратковременно появится квадратная рамка.

Каждое нажатие на кнопку приводит к изменению степени увеличения в следующем порядке:

- (1) 200%
- (2) 400%
- (3) 900%
- (4) обычный размер

[2] Нажатием на кнопки курсора со стрелками Вы можете перемещаться по увеличенному изображению.

- Чтобы возобновить обычное воспроизведение, нажмите кнопку [ZOOM] или [CLEAR].

Замечание:

- Функция увеличения изображения Zoom может не работать на некоторых DVD-дисках.

Поиск по времени

Вы можете начать воспроизведение с выбранной точки диска.

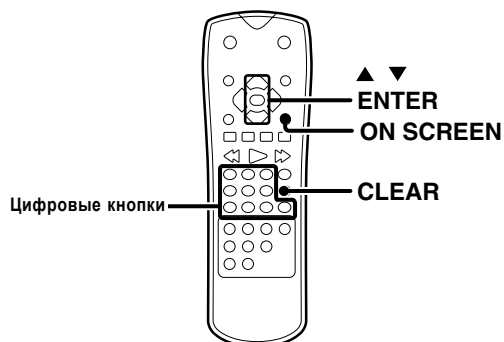

[1] Во время воспроизведения нажмите кнопку [ON SCREEN].

[2] С помощью кнопок курсора со стрелками вверх/вниз выберите индикатор ввода времени.

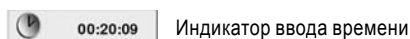

- Появится индикатор «- :- :-».

[3] Слева направо введите требуемое время точки начала воспроизведения (в часах, минутах и секундах).

- Если Вы допустили ошибку, нажмите кнопку [CLEAR], чтобы стереть неправильно введенное значение. Затем введите значения правильно.

[4] Нажмите кнопку [ENTER], чтобы подтвердить ввод.

- Воспроизведение будет начато с точки с введенным временем.

Воспроизведение музыкальных дисков

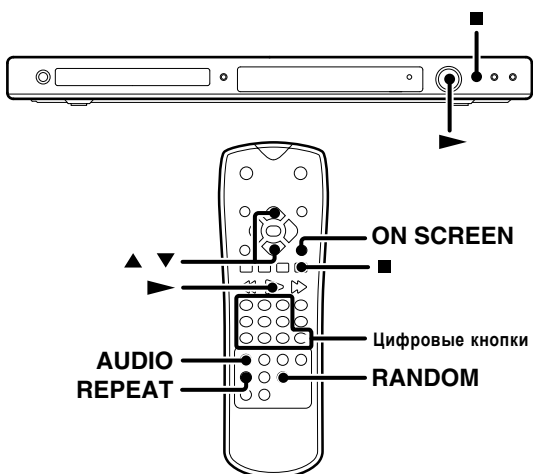

Использование экрана телевизора для включения воспроизведения

После установки аудиокомпакт-диска или диска с файлами MP3/WMA на экране телевизора появится меню.

Меню аудиокомпакт-диска



Меню диска с файлами MP3/WMA



При помощи кнопок со стрелками вверх/вниз выберите трэк, а затем нажмите кнопку воспроизведения [**>**] или кнопку [ENTER]. Начнется воспроизведение диска.

Воспроизведение, начиная с нужного трэка

Нажатием на цифровые кнопки введите номер трэка, а затем нажмите кнопку воспроизведения [**>**].

Чтобы выбрать трэк №23: нажмите кнопку 2, затем - кнопку 3, а в заключении - кнопку воспроизведения [**>**].

Отображение ID3-тэга

Во время воспроизведения файла, содержащего название трэка, Вы сможете просмотреть эту информацию, нажав кнопку [ON SCREEN].

Чтобы отобразить ID3-тэг, нажмите кнопку [ON SCREEN].

- Каждое нажатие на кнопку приводит к отображению информации в следующем порядке: название - исполнитель - название альбома - год - комментарий.

- Если информация отсутствует, на дисплее появится сообщение «No ID3 Tag Info».

Воспроизведение в случайном порядке

Трэки на диске могут воспроизводиться в случайном порядке.

Во время воспроизведения нажмите кнопку [RANDOM].

- На экране телевизора появится экранный дисплей воспроизведения в случайном порядке

- Каждое нажатие на кнопку [RANDOM] приводит к включению/выключению режима воспроизведения в случайном порядке.

- Если во время воспроизведения в случайном порядке Вы нажмете кнопку [**>>**], проигрыватель выберет другой трэк и возобновит воспроизведение в случайном порядке.

Отключение режима воспроизведения в случайном порядке

[1] Чтобы остановить воспроизведение, нажмите кнопку остановки [**■**].

[2] Нажмите кнопку [RANDOM], чтобы отменить воспроизведение в случайном порядке.

Повторное воспроизведение в случайном порядке

Во время воспроизведения в случайном порядке нажимайте кнопку [REPEAT].

Каждое нажатие на кнопку приводит к переключению режима в следующем порядке:

- (1) «TRACK» (повтор одного трэка)
- (2) «ALL» (повтор всех трэков)
- (3) Нет индикаторов (повтор выключен)

Замечание:

После воспроизведения в случайном порядке всех трэков с диска воспроизведение будет прекращено.

Воспроизведение дисков с фотоизображениями (только файлы JPEG)

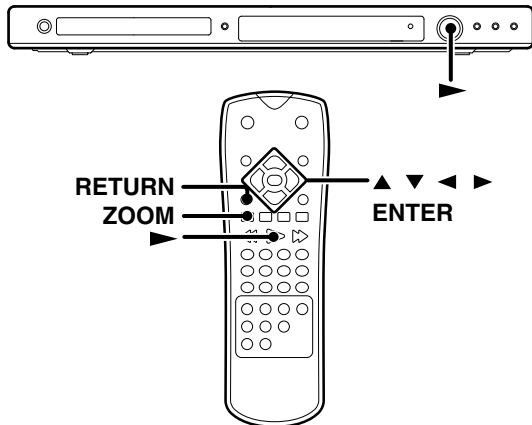

Включение воспроизведения JPEG

После установки диска с файлами JPEG на экране телевизора появится меню диска.

[1] При помощи кнопок курсора со стрелками вверх/вниз выберите папку, а затем нажмите кнопку [ENTER].

[2] На экране появится список файлов в папке. Если Вы находитесь в папке и хотите вернуться к списку папок, с помощью кнопок со стрелками вверх/вниз выберите символ возврата , а затем нажмите кнопку [ENTER].

[3] Выберите нужный файл, а затем нажмите кнопку воспроизведения [>] или [ENTER].

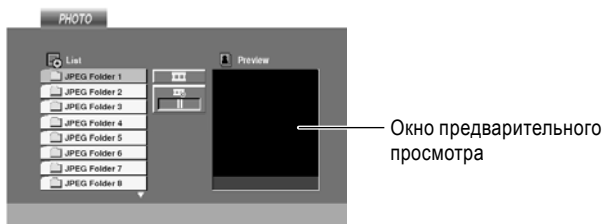

Функция увеличения изображения JPEG

Используйте функцию Zoom для увеличения фотоизображения.

[1] Во время воспроизведения нажимайте кнопку ZOOM.
- В правой нижней части изображения кратковременно будет отображаться квадратная рамка.

Каждое нажатие на кнопку приводит к изменению степени увеличения в следующем порядке:

- (1) 200%
- (2) 400%
- (3) 900%
- (4) обычный размер изображения

[2] Нажатием на кнопки курсора со стрелками Вы можете перемещаться по увеличенному изображению.

- Чтобы возобновить обычное воспроизведение, нажмите кнопку [ZOOM] или [CLEAR].

Замечание:

Если установлено разрешение 720p или 1080i, эта функция недоступна.

Поворот изображения JPEG

Чтобы поворачивать изображение по или против часовой стрелки, нажимайте кнопки курсора со стрелками влево/вправо.

Как скрыть панель меню JPEG

Чтобы скрыть панель меню, нажмите кнопку возврата [RETURN].

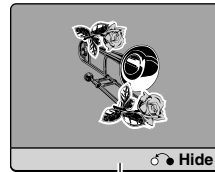

Панель меню

- Включение/выключение панели осуществляется нажатием на кнопку [RETURN].

Замечание:

Если установлено разрешение 720p или 1080i, эта функция недоступна.

Слайд-шоу JPEG

Функция слайд-шоу может использоваться для автоматического последовательного отображения фотоизображений. Доступны 3 скорости изменения изображений.

[1] Установите диск и закройте дисковод.

[2] С помощью кнопок курсора со стрелками выберите индикатор скорости .

- Если Вы не хотите изменять скорость изменения изображений, перейдите к выполнению шага [4].

[3] Нажатием на кнопки курсора со стрелками влево/вправо выберите опцию, которую Вы хотите использовать, а затем нажмите кнопку [ENTER].

- (1) >>>: Быстро
- (2) >>: Нормально
- (3) >: Медленно

[4] С помощью кнопок курсора со стрелками вверх/вниз выберите символ , а затем нажмите кнопку [ENTER].

- Начнется воспроизведение.

В случае возникновения трудностей

При возникновении проблем с эксплуатацией проигрывателя не всегда речь идет о нарушении функций прибора. Прежде, чем обратиться в сервисный центр, проверьте прибор в соответствии с приведенными ниже симптомами и таблицей обнаружения неисправностей.

Сброс параметров микрокомпьютера

Из-за отключения сетевого шнура при включенном питании или из-за внешних статических электрических полей могут возникнуть сбои в работе микропроцессора (неправильное выполнение операций, ошибочная индикация и т.д.).

В этом случае выключите проигрыватель, подождите несколько секунд, а затем вновь включите проигрыватель.

DVD-проигрыватель

Симптом	Способ устранения
Система не может быть включена.	- После подключения сетевого шнура подождите несколько секунд, а затем включите проигрыватель.
Воспроизведение не начинается даже после нажатия на кнопку воспроизведения [>].	- Установите диск и нажмите кнопку воспроизведения [>]. - На воспроизводимую сторону диска не записаны сигналы. Переверните диск и правильно установите его в дисковод.
Воспроизведение включается, но изображение/звук отсутствуют.	- Включите телевизор. - Правильно подключите соединительные кабели (см.стр.11-13).
Во время ускоренного просмотра вперед/назад изображение искажено.	- Во время ускоренного просмотра изображение немного искажается. Это не является признаком неисправности.
Нет звука.	- Правильно подключите соединительные аудиокабели (см.стр.12). - Установите нормальный уровень громкости. - Проигрыватель находится в специальном режиме воспроизведения. Чтобы возобновить обычное воспроизведение, нажмите кнопку воспроизведения [>].
Нет изображения.	- Выбран режим прогрессивной развертки, но подключенный телевизор не совместим с прогрессивной разверткой. Нажатием на кнопку [RESOLUTION] вернитесь в режим чересстрочной развертки.
Неудовлетворительное изображение или плохое качество изображения и звука.	- Находящийся рядом прибор создает помехи. Перенесите проигрыватель подальше от источника шума (помех). - Обратитесь к разделу «Как обращаться с дисками» и проведите чистку диска. - Обратитесь к разделу «Предупреждение по конденсации влаги» и удалите образовавшуюся влагу.
Диск включается на воспроизведение с задержкой.	- Проигрывателю требуется время для стабилизации скорости вращения и определения типа и размера установленного диска. Это не является неисправностью. Для начала воспроизведения диска требуется около 10-20 секунд, хотя реальное время зависит от диска.
Дисковод открывается автоматически.	- Правильно установите диск в дисковод.
Верхняя и нижняя части экрана не просматриваются или изображение становится черно-белым.	- Обратитесь к разделу «Видеоформаты» и используйте диск, формат которого соответствует вашему телевизору.
Не отображаются субтитры.	- Субтитры не могут быть отображены, если воспроизводимый DVD-диск не содержит субтитров. - Чтобы отобразить субтитры, нажмите кнопку [SUBTITLE].
Невозможно изменить язык звуковой дорожки (или отображения субтитров).	- Язык звуковой дорожки не может быть изменен, если воспроизводимый DVD-диск не содержит звуковых дорожек на нескольких языках.
Невозможно изменить угол просмотра.	- Угол просмотра (съемки) не может быть изменен, если DVD-диск не содержит сцен, снятых с различных углов. - Сцены, снятые с различных углов съемки, могут быть записаны на некоторые фрагменты диска.
Воспроизведение не начинается даже после выбора композиции.	- Проверьте установку уровня ограничения доступа (Rating).
Невозможно изменить уровень ограничения доступа.	- Выполните следующую процедуру установки стандартных (заводских) значений параметров: (1) Нажмите кнопку [SETUP] на пульте ДУ, чтобы отобразить меню настройки параметров. (2) Введите 6-значный код «210499». Это приведет к стиранию пароля защиты. (3) Введите новый пароль (см.стр.18).

Симптом	Способ устранения
Звуковая дорожка прослушивается и субтитры отображаются на языках, отличных от установленных по умолчанию.	- Используйте DVD-диск, содержащий запись голоса или субтитров на нужном вам языке. - Нажатием на кнопку [SUBTITLE] или [AUDIO] на пульте дистанционного управления выберите нужный язык. - Выберите экран меню для диска.
Экранные сообщения не отображаются на нужном языке.	- Выберите язык отображения экранных сообщений (см.стр.17).
Видеокомпакт-диск (VCD) не может быть воспроизведен через меню.	- Воспроизведение по меню возможно только на видеокомпакт-дисках (VCD), записанных с функцией P.B.C.

Пульт дистанционного управления

Симптом	Способ устранения
Пульт дистанционного управления не работает.	- Замените батареи питания (см.стр.15). - Используйте пульт только в пределах зоны действия (см.стр.15).

Символ запрета

Симптом	Способ устранения
 На экране отображается символ запрета и невозможно управление с пульта ДУ.	- Операция запрещена. Попробуйте выполнить другую операцию.

Этот DVD-проигрыватель использует систему защиты от копирования, разработанную фирмой Macrovision Corporation. Использование системы защиты от копирования должно быть санкционировано фирмой Macrovision Corporation.

Произведено по лицензии Dolby Laboratories. «Dolby» и символ «двойное D» являются зарегистрированными торговыми марками Dolby Laboratories.

«DTS» и «DTS Digital Out» являются зарегистрированными торговыми марками DTS, Inc.



DivX, DivX Certified и связанные логотипы являются торговыми марками DivX, Inc. и используются по лицензии.

HDMI, логотип HDMI и High-Definition Multimedia Interface являются зарегистрированными торговыми марками HDMI licensing LLC.

Технические характеристики

[Тип]

Система проигрыватель дисков DVD-video
Система считывания сигнала ... полупроводниковый лазер

[Усилитель]

Диапазон воспроизводимых частот
Частота дискретизации 44,1 кГц 8 Гц - 20 кГц
Частота дискретизации 48 кГц 8 Гц - 22 кГц
Частота дискретизации 96 кГц 8 Гц - 44 кГц
Соотношение сигнал/шум более 100 дБ
Динамический диапазон более 90 дБ
Общие гармонические искажения менее 0,015% (1 кГц)
Уровень сигнала/импеданс
аналогового выхода 2 В/1 кОм
Уровень сигнала/импеданс цифрового выхода
COAXIAL 0,5 Вp-p/75 Ом
OPTICAL от -21 до -15 дБм (длина волны 660 нм)

[Видеосекция]

Формат сигнала на выходе
Европа и Австралия NTSC/PAL
Кроме Европы и Австралии NTSC
Уровень сигнала на композитном выходе 1 В p-p (75 Ом)
Уровень сигнала на выходе S-video (кроме Европы)
(Сигнал Y) 1 В p-p (75 Ом)
(Сигнал C)
NTSC 0,286 В p-p (75 Ом)
PAL 0,300 В p-p (75 Ом)
Уровень сигнала на компонентном видеовыходе
(Сигнал Y) 1 В p-p (75 Ом)
(Сигнал CB) 0,7 В p-p (75 Ом)
(Сигнал CR) 0,7 В p-p (75 Ом)
Уровень сигнала
на выходе RGB (SCART) (для Европы) 0,7 В p-p (75 Ом)
Разрешение по горизонтали более 500 линий
Соотношение видеосигнал/шум более 68 дБ
Выходной разъем HDMI Тип A (19-контактный)

[Общие параметры]

Потребляемая мощность 8 Вт
Мощность, потребляемая
в дежурном режиме менее 0,8 Вт
Размеры ширина: 440 мм
высота: 41 мм
глубина: 204 мм
Вес (нетто) 1,5 кг

- Дизайн и технические характеристики могут быть изменены без предварительного уведомления.

- При очень низких температурах (ниже температуры замерзания воды) невозможна нормальная работа проигрывателя.

KENWOOD

Для записей

Запишите серийный номер, находящийся на тыльной стороне проигрывателя, в гарантийный талон и приведенное ниже свободное место. При обращении к дилеру KENWOOD сообщайте модель и серийный номер проигрывателя.

Модель _____

Серийный номер _____