

KENWOOD

КОМПАКТНАЯ КОМПОНЕНТНАЯ HI-FI-СИСТЕМА

C-414

ИНСТРУКЦИЯ ПО ЭКСПЛУАТАЦИИ

Корпорация Kenwood

**Декларация соответствия директиве 2004/108/EC
по электромагнитной совместимости**

Производитель:

Корпорация Kenwood
2967-3 Ishikawa-machi, Hachioji-shi, Tokyo, 192-8525 Japan

Представитель в Европе:

Kenwood Electronics Europe BV
Amsterdamsesweg 37, 1422 AC UITHOORN, The Netherlands



Перед использованием

Предупреждение: В целях безопасности эксплуатации внимательно прочтите эту страницу.

Эта система может быть подключена к электрической сети со следующим напряжением:

Модель для Австралии только AC 240 В
Модель для Европы только AC 230 В

Меры безопасности

ПРЕДУПРЕЖДЕНИЕ: ЧТОБЫ ПРЕДОТВРАТИТЬ ВОЗНИКНОВЕНИЕ ОГНЯ ИЛИ ПОЛУЧЕНИЕ УДАРА ЭЛЕКТРИЧЕСКИМ ТОКОМ, НЕ ПОДВЕРГАЙТЕ СИСТЕМУ ВОЗДЕЙСТВИЮ ДОЖДЯ ИЛИ ВЛАГИ.

	CAUTION RISK OF ELECTRIC SHOCK DO NOT OPEN	
<p>ПРЕДОСТЕРЕЖЕНИЕ: ЧТОБЫ СНИЗИТЬ РИСК ПОЛУЧЕНИЯ УДАРА ЭЛЕКТРИЧЕСКИМ ТОКОМ, НЕ СНИМАЙТЕ КРЫШКУ (ИЛИ ЗАДНЮЮ ПАНЕЛЬ) ВНУТРИ КОРПУСА НЕТ КОМПОНЕНТОВ, КОТОРЫЕ ВЫ МОЖЕТЕ РЕМОНТИРОВАТЬ САМОСТОЯТЕЛЬНО. ОБСЛУЖИВАНИЕМ ДОЛЖНЫ ЗАНИМАТЬСЯ КВАЛИФИЦИРОВАННЫЕ СПЕЦИАЛИСТЫ.</p>		
	<p>ЗНАК, ИЗОБРАЖАЮЩИЙ МОЛНИЮ В РАВНОСТОРОННЕМ ТРЕУГОЛЬНИКЕ, ПРЕДУПРЕЖДАЕТ ВАС О ПРИСУТСТВИИ ВНУТРИ УСТРОЙСТВА ОПАСНОГО ДЛЯ ЖИЗНИ ВЫСОКОГО НАПРЯЖЕНИЯ, КОТОРОЕ МОЖЕТ ПРИВЕСТИ К ПОЛУЧЕНИЮ СЕРЬЕЗНОГО УДАРА ЭЛЕКТРИЧЕСКИМ ТОКОМ.</p>	
	<p>ВОСПЛИЦАТЕЛЬНЫЙ ЗНАК В РАВНОСТОРОННЕМ ТРЕУГОЛЬНИКЕ ПРЕДУПРЕЖДАЕТ ПОЛЬЗОВАТЕЛЯ О ВАЖНОЙ ИНФОРМАЦИИ В ИНСТРУКЦИИ ПО ЭКСПЛУАТАЦИИ И ОБСЛУЖИВАНИЮ.</p>	

Маркировка устройств, использующих лазер

**CLASS 1
LASER PRODUCT**

Эта система классифицируется по классу 1 (CLASS 1). Это означает, что нет опасности утечки излучения за пределы корпуса устройства.

Место нахождения бирки: Задняя панель системы

ВАЖНЫЕ МЕРЫ БЕЗОПАСНОСТИ

Предупреждение: В целях обеспечения безопасной эксплуатации внимательно прочтите эту инструкцию.

Прочтите инструкции - Перед эксплуатацией этой системы внимательно прочтите все указания по безопасности. Соблюдайте рекомендации, приведенные на устройстве и в данной инструкции.

1. Проводите чистку корпуса только сухой тряпочкой

- Перед чисткой прибора отключите сетевой шнур от электрической сети. Для чистки корпуса не используйте растворители, бензин и прочие химические вещества. Достаточно протереть корпус сухой мягкой тканью.

2. Принадлежности

- Не используйте принадлежности, не рекомендованные производителем устройства, т.к. это может привести к получению травм.

3. Вода и прочая влага

- Не пользуйтесь устройством в ванных комнатах, вблизи раковин, бассейнов и т.д., а также в помещениях с повышенной влажностью. Не ставьте на систему предметы с жидкостями, например, вазы для цветов.

4. Аксессуары

- Не устанавливайте устройство на неустойчивые подставки, стойки, тумбы, полки и т.д. Устройство может упасть и нанести серьезную травму ребенку или взрослому. Падение также может привести к серьезному повреждению устройства. Используйте подставки, тумбы, стойки, рекомендованные фирмой KENWOOD. Крепление устройства должно выполняться в соответствии с указаниями фирмы-производителя. Аккуратно переносите устройство в отдельности или вместе со стойкой (тумбой и т.д.), на которой устройство установлено. Будьте внимательны, не уроните устройство во время переноски.



5. Вентиляция

- На корпусе устройства выполнены вентиляционные отверстия для того, чтобы обеспечить надежную работу прибора и предотвратить перегрев внутренних компонентов. Эти отверстия нельзя блокировать или перекрывать. Никогда не кладите на устройство ткань, пластинки и прочие предметы. Не устанавливайте устройство на коврах, диванах, кроватях и т.д., т.е. в местах, где вентиляционные отверстия могут быть заблокированы. Устройство может быть установлено на полке, на стеллажах, если обеспечивается достаточная вентиляция корпуса.

6. Источники питания

- Это устройство может быть подключено только к источнику сетевого напряжения, указанного на идентификационной табличке центра. Если Вы не уверены в том, какое напряжение питания используется в вашей квартире, обратитесь к дилеру фирмы KENWOOD или электрику.

7. ВНИМАНИЕ - Поляризация

- Иногда сетевой шнур устройства оборудуется полярной сетевой вилкой (у которой один штекер шире другого). Эта вилка может быть вставлена в сетевую розетку только определенным образом. Если вилка не полностью вставляется в розетку, переверните вилку и попытайтесь вставить ее еще раз. Если и это невозможно, обратитесь к электрику, чтобы он заменил вам розетку. Не пренебрегайте целями безопасности полярной сетевой вилки.

8. Защита сетевого шнура

- Сетевой шнур должен быть проложен так, чтобы он не представлял опасности и не был поврежден посторонними предметами. Будьте особенно внимательны с сетевой вилкой и местом выхода сетевого шнура из корпуса устройства. Никогда не тяните за сетевой шнур.

9. Гроза

- Для того, чтобы защитить устройство в грозу или когда устройство не используется в течение длительного времени, отключите сетевой шнур от электрической сети и отсоедините антенну. Это предотвратит повреждение прибора из-за молнии или внезапного скачка напряжения питания.

10. Перегрузка

- Не перегружайте сетевые розетки, удлинители и прочие переходники, т.к. это может привести к возникновению огня или получению удара электрическим током.

11. Попадание посторонних предметов и жидкостей

- Не допускайте попадания внутрь устройства посторонних предметов, т.к. они могут соприкоснуться с высоковольтными компонентами устройства и привести к возникновению короткого замыкания. Не допускайте попадания внутрь устройства жидкостей.

12. Обслуживание и ремонт

- Владелец устройства не может проводить работы по ремонту самостоятельно. Все дополнительные работы по обслуживанию и ремонту устройства может проводить только квалифицированный специалист сервисного бюро фирмы KENWOOD.

13. Повреждения, требующие ремонта

В следующих случаях прибор должен ремонтировать только квалифицированными специалистами.

- Если поврежден сетевой шнур или сетевая вилка.
- Если внутрь устройства попали посторонние предметы или жидкость.
- Если устройство попало под дождь.
- Если даже при правильном выполнении указаний по эксплуатации устройство работает неправильно. Пользуйтесь только органами управления, указанными в инструкции по эксплуатации. Использование других органов управления может привести к повреждению устройства.
- Если устройство падало или поврежден корпус устройства.
- Если возникло существенное изменение мощности.

14. Запасные части

- Если требуется использование запчастей, убеждайтесь в том, что техник использует запчасти, рекомендованные фирмой-производителем, или обладающие сходными характеристиками. Неправильный ремонт может привести к возникновению огня, получению удара электрическим током и прочим неприятностям.

15. Проверка безопасности

- После окончания ремонта или обслуживания устройства попросите техника выполнить проверку безопасности, чтобы убедиться в том, что устройство находится в нормальном рабочем режиме.

16. Крепление к стене или потолку

- Это устройство может быть закреплено на стене или потолке только в соответствии с указаниями производителя.

17. Тепло

- Не располагайте устройство вблизи источников тепла, таких как тепловентиляторы, отопительные батареи, печи и т.д.

18. Силовые линии электропередачи

- Внешняя антенна прибора не должна устанавливаться вблизи линий электропередачи. При установке внешней антенны не прикасайтесь к силовым проводам линий электропередачи. Это может привести к фатальному исходу.

Замечание:

Мера безопасности 7 не требует соблюдения, за исключением случаев использования заземленного или поляризованного оборудования.

Содержание

Предупреждение: В целях безопасности внимательно прочтите страницы, отмеченные символом .

Перед включением	2
Меры безопасности	2
ВАЖНЫЕ МЕРЫ БЕЗОПАСНОСТИ	2
Перед использованием	4
Схема соединений	6
Информация о файлах MP3 и WMA	8
Информация о USB-устройствах	9
Совместимые модели iPod/iPhone	9
Как обращаться с дисками	9
Информация о картах памяти SD card	9
Использование цифровых аудиопроигрывателей	9
Основные части системы и их функции ..	10
Основные функции	12
Включение системы	12
Переключение системы в дежурный режим	12
Регулировка громкости	12
Чтобы временно отключить звук	12
Управление звуком	12
Наушники	12
Использование проигрывателя CD/USB-устройства/карты памяти SD	13
Подготовка	13
Воспроизведение компакт-диска/аудиофайла	14
Программирование треков/файлов	14
Воспроизведение в случайном порядке	14
Повторное воспроизведение	15
Изменение информации на дисплее	15
Использование входа AUX	15
Прослушивание внешних устройств	15
Использование радиоприемника	16
Настройка на радиостанции	16
Автоматическое сохранение станций фиксированной настройки	16
Сохранение станций фиксированной настройки вручную	16
Включение станции фиксированной настройки	16
Использование системы радиоданных RDS	17
Изменение информации RDS на дисплее	17
Поиск по типу программы (PTY search)	17
Использование iPod/iPhone	18
Установка iPod/iPhone	18
Воспроизведение iPod/iPhone	18
Повторное воспроизведение	18
Воспроизведение в случайном порядке	18

Использование цифрового звука	18
Воспроизведение цифрового аудиопроигрывателя	18
Системные настройки	19
Настройка яркости дисплея (BACKLIGHT)	19
Регулировка контрастности дисплея (CONTRAST)	19
Экономичный режим (A.P.S.)	19
Использование часов/таймера	20
Установка часов	20
Настройка таймера	20
Как включить/выключить таймер	21
Таймер отключения (сна)	21
В случае возникновения трудностей	22
Общая информация	23
Обслуживание и уход	23
Крепление акустических систем на стену	23
Технические характеристики	24

Распаковка

Аккуратно распакуйте систему и убедитесь в наличии всех следующих принадлежностей.

Комнатная антенна диапазона FM	(1)
Рамочная антенна диапазона AM	(1)
Док-станция для iPod	(1)
Пульт дистанционного управления с встроенной батареей питания (RC-F0514E)	(1)
Сетевой блок питания (AC-18335A)	(1)
Сетевой шнур (для Европы)	(1)
Сетевой шнур (для Австралии)	(1)
Стойка	(1)

Если какая-нибудь принадлежность отсутствует, система повреждена или работает неправильно, немедленно сообщите об этом дилеру KENWOOD. Если система доставлялась Вам непосредственно на дом, немедленно сообщите о повреждениях (или отсутствии принадлежностей) в фирму, осуществлявшую доставку. Корпорация KENWOOD рекомендует сохранять оригинальную коробку и упаковочные материалы на случай транспортировки системы в будущем.

Сохраните эту инструкцию для использования в будущем.

Как пользоваться этой инструкцией

Управление большинством функций этой системы осуществляется с пульта дистанционного управления.

Подготовка пульта дистанционного управления

Извлеките защитную бумагу из пульта дистанционного управления, вытянув ее в направлении стрелки.



Использование пульта

Когда сетевой шнур подключен к электрической сети, светится индикатор дежурного режима **STANDBY/TIMER**. Направив пульт дистанционного управления на фотоприемник и нажав кнопку  на пульте ДУ, Вы можете включить систему. После включения системы нажмите кнопку выполнения соответствующей функции.

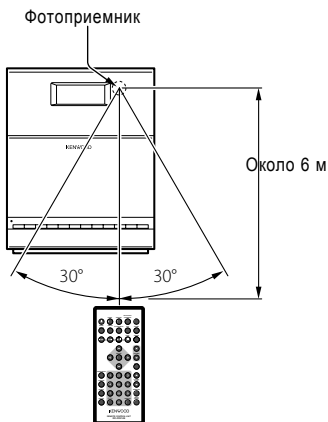

- Срок службы поставляемой в комплекте батареи питания может быть достаточно коротким, т.к. эта батарея питания поставляется только для проверки работоспособности пульта.

- Если расстояние действия пульта дистанционного управления сократится, замените батарею питания на новую.

- Если на фотоприемник системы попадает прямой солнечный свет или свет от флюоресцентной лампы, это может привести к возникновению неисправностей. В таком случае измените расположение системы, чтобы избежать возникновения неисправностей и сбоев в работе.

Замена батареи питания в пульте ДУ

Используйте стандартную батарею питания CR2025 (приобретается в магазине).

1 Вставьте тонкий предмет, например, канцелярскую скрепку, в отверстие 1 и извлеките держатель батареи питания.

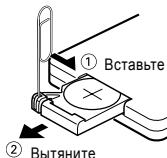

2 Замените старую батарею питания на новую.

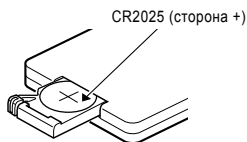

⚠ ПРЕДУПРЕЖДЕНИЕ

- Литиевая батарея питания.

Если литиевая батарея питания установлена неправильно, существует опасность взрыва. Заменяйте батарею питания на эквивалентную.

- Не подвергайте батарею питания воздействию солнечных лучей, огня или тепла.

- До использования храните батарею питания в оригинальной упаковке в местах, недоступных для детей. Правильно подвергайте утилизации использованные батареи питания. В случае, если ребенок проглотит батарею питания, немедленно обращайтесь к врачу.

- Windows Media является торговой маркой корпорации Microsoft в США и других странах.

- Логотип SDHC является торговой маркой SD-3C, LLC.

- «Made for iPod» (Сделано для iPod) и «Made for iPhone» (Сделано для iPhone) означает, что электронное устройство создано специально для подключения к iPod или iPhone, соответственно, и было сертифицировано разработчиком в соответствии со стандартами Apple. Apple не несет ответственности за работу этого устройства и его соответствие стандартам безопасности.

- iPhone, iPod, iPod classic, iPod nano и iPod touch являются торговыми марками Apple Inc., зарегистрированными в США и других странах.

- Произведено по лицензии DTS Licensing Limited. DTS является зарегистрированной торговой маркой и логотипы DTS являются торговыми марками DTS, Inc. © 1996-2009 DTS, Inc. Все права защищены.

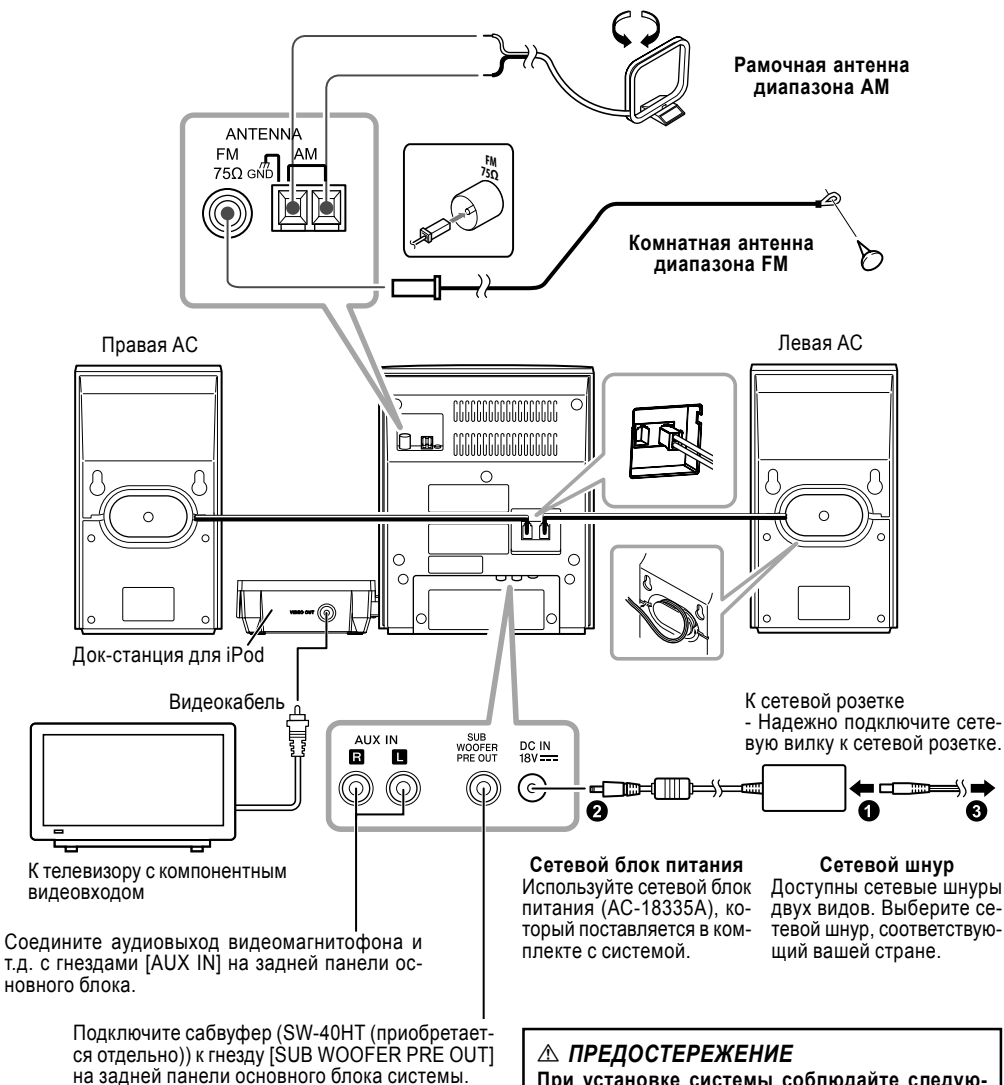

⚠ ПРЕДОСТЕРЕЖЕНИЕ

Когда система переключена в дежурный режим, питание системы не отключается полностью. Устанавливайте систему так, чтобы сетевая розетка была легко доступна и в экстренном случае немедленно отключайте сетевую кабель от сетевой розетки.

В качестве основного отключающего устройства используется сетевая вилка. Во время использования она должна быть видна и легко доступна.

⚠ ПРЕДОСТЕРЕЖЕНИЕ

При установке системы соблюдайте следующие меры безопасности. В противном случае недостаточное рассеяние тепла может привести к сбою в работе или возникновению огня (это относится как к основному блоку системы, так и сетевому блоку питания).

- Не накрывайте систему тканью и не ставьте систему на ковер или подушку.
- Не используйте систему в плохо вентилируемом месте.
- Не ставьте на систему предметы, которые могут блокировать рассеяние тепла.
- Вокруг корпуса оставляйте свободное пространство не менее следующих значений: **сверху - 50 см**

Подключение антенны диапазона FM

1 Подключите провод антенны к гнезду [FM 75 Ом].

2 Найдите положение антенны, обеспечивающее наилучшее качество приема сигнала.

3 Зафиксируйте антенну в найденном положении, как можно выше.

- Антенна, поставляемая в комплекте с системой, является упрощенной комнатной антенной. Для более устойчивого приема радиостанций диапазона FM рекомендуется использовать внешнюю антенну (приобретается дополнительно). Перед подключением внешней антенны отключите комнатную антенну.

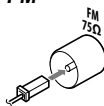

ПРЕДОСТЕРЕЖЕНИЕ

- Т.к. установка антенны требует определенных навыков и опыта, всегда перед установкой внешней антенны консультируйтесь с местным дилером. Антенна должна располагаться вдали от силовых линий электропередачи. В противном случае падение антенны может привести к несчастному случаю.

Подключение рамочной антенны диапазона AM

1 Подключите провода антенны диапазона AM к гнездам [AM] и [GND].

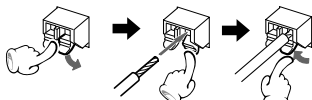

2 Соберите антенну и найдите положение и направление, обеспечивающие наилучшее качество приема радиостанций диапазона AM.



- Поставляемая в комплекте антенна диапазона AM является комнатной антенной. Устанавливайте эту антенну как можно дальше от основного блока системы, телевизора, кабелей акустических систем и сетевого шнура. Ориентируйте антенну так, чтобы добиться наилучшего качества приема сигналов.

Установка док-станции iPod

1 Вставьте док-станцию в систему.

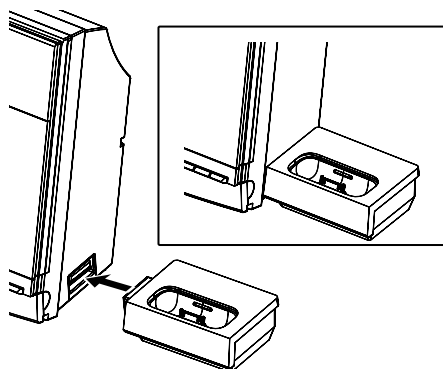

2 Установите переходник на док-станцию.

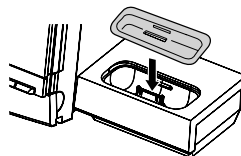

3 Подключите iPod/iPhone.

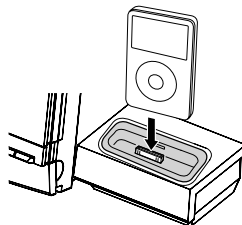

Чтобы извлечь переходник

- Вставьте тонкий предмет, например, кончик плоской отвертки, в паз на переходнике и потяните вверх, чтобы извлечь переходник.

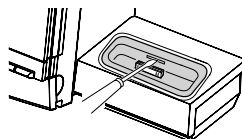

- Устанавливайте переходник, который поставляется в комплекте с вашим iPod/iPhone, или приобретенный у дилеров iPod и соответствующий док-станции iPod в этой системе. Обратите внимание на то, что адаптер для iPod не поставляется в комплекте с этой системой.

Информация о файлах MP3 и WMA

Воспроизводимые файлы форматов MP3/WMA (далее мы будем называть их **аудиофайлами**) и формат носителя информации обладают следующими ограничениями. Аудиофайл, не соответствующий требуемым характеристикам, не будет воспроизводиться правильно.

Воспроизводимые аудиофайлы

Воспроизводимые файлы MP3

- Формат файлов: файлы MPEG 1/2 Audio Layer 3
- Расширение имени файла: .mp3
- Битрейт: 8 kbps - 320 kbps
- Частота дискретизации: 48/ 44,1/ 32/ 24/ 22,05/ 16/ 12/ 11,025/ 8 кГц

Воспроизводимые файлы WMA

- Формат файлов: файлы, совместимые с Windows MediaTM Audio
- Расширение имени файла: .wma
- Битрейт: 32 - 320 kbps
- Частота дискретизации: 48/ 44,1/ 32 кГц
- Файлы, созданные с использованием функций проигрывателя Windows Media™ Player 9 или более поздних версий, не могут быть воспроизведены.
- WMA Professional
- WMA Lossless
- WMA Voice



- Не присваивайте расширение аудиофайлов файлам, которые не являются аудиофайлами. В противном случае при воспроизведении таких файлов будет прослушиваться шум, который может повредить акустические системы.
- Файлы, защищенные от копирования, не могут быть воспроизведены.
- В зависимости от программного обеспечения, используемого для кодирования, типа USB-устройства и/или условий записи аудиофайлы не могут быть воспроизведены.
- Система может быть несовместима с обновленными форматами сжатия звука и дополнительными спецификациями.
- Аудиофайлы с переменным битрейтом (VBR) могут содержать данные, выходящие за пределы допустимого битрейта в этой системе. Такие файлы не могут быть воспроизведены.

Воспроизводимые носители хранения файлов

- CD-ROM, CD-R, CD-RW
- USB-устройства (USB версии 1.1/2.0)
- Карты памяти SD, SDHC, mini SD, micro SD/SDHC



- Диски CD-RW, отформатированные в режиме быстрого форматирования, не могут быть использованы.
- Для записи на максимальный объем диска CD-R/RW необходимо устанавливать режим записи «Disc at once».
- Подробная информация о доступных USB-устройствах приведена на странице 9 в разделе «Информация о USB-устройствах».
- Информация о совместимых картах памяти SD/SDHC приведена на странице 9 в разделе «Информация о картах памяти SD».

Воспроизводимые диски CD-R/RW

- ISO 9660 Level 1/2
- Joliet

Формат файлов, воспроизводимых с USB-устройства/карты памяти SD

- FAT 16/32

Максимальное количество отображаемых символов

- Имя файла/название папки: 30/9 символов
- ID3-теги файлов MP3/WMA: 30 символов
- Название альбома для файлов WMA: 14 символов (Информация, которая может быть отображена на дисплее системы: заголовок, имя исполнителя и название альбома).



- Под именем файла/названием папки подразумевается набор символов, включающий в себя расширение.
- Этот музыкальный центр позволяет отображать следующие версии ID3-тегов файлов MP3: версия 1.0/ 1.1/ 2.2/ 2.3/ 2.4.
- Символ, который не может быть отображен на дисплее, будет отображаться неправильно или будет заменен символом «-».

Ограничения структуры файлов и папок

- Максимальное количество папок: 255 (включая корневую папку)
- Максимальное количество файлов в одной папке: 999 (включая вложенные папки)

Порядок воспроизведения аудиофайлов

- Аудиофайлы воспроизводятся в том порядке, в котором они были записаны при помощи программы записи. Вы можете установить порядок воспроизведения, присвоив перед записью файлам имена, начинающиеся с цифр.

Пример

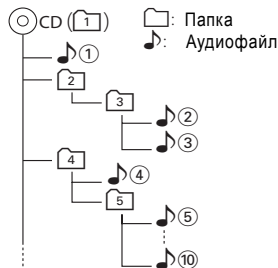

Порядок воспроизведения

- Порядок воспроизведения после воспроизведения файла 1:

→ 2, 3, 4, 5...

Информация о USB-устройствах

Замечание по использованию USB-устройств

Эта система позволяет воспроизводить аудиофайлы, сохраненные в флэш-памяти и цифровом аудиопроигрывателе, имеющем USB-разъем (в данной инструкции мы будем называть такие устройства USB-устройствами).

К типам и способам применения доступных USB-устройств применяются следующие ограничения:

Совместимые USB-устройства

- USB-устройства должны относиться к классу устройств USB mass storage.
- Могут использоваться USB-устройства, чей максимальный ток потребления составляет 500 мА или менее.



- **Класс USB Mass Storage:** USB-устройства, которые могут быть распознаны компьютером в качестве внешнего устройства хранения, не используя специального драйвера или программы.

- Для того, чтобы убедиться в совместимости Вашего USB-устройства требованиям, обратитесь в фирму, в которой Вы приобрели USB-устройство.

- Использование несовместимого USB-устройства может привести к неправильному воспроизведению или отображению аудиофайла.

Даже, если Вы используете USB-устройство, соответствующее указанным выше требованиям, в зависимости от типа или состояния USB-устройства аудиофайлы не могут быть воспроизведены нормально.

Совместимые модели iPod/iPhone

Система совместима с

- iPod nano (6-го поколения)
- iPod nano (5-го поколения)
- iPod nano (4-го поколения)
- iPod nano (3-го поколения)
- iPod nano (2-го поколения)
- iPod classic
- iPod touch (4-го поколения)
- iPod touch (3-го поколения)
- iPod touch (2-го поколения)
- iPod touch (1-го поколения)
- iPhone 4
- iPhone 3GS
- iPhone 3G
- iPhone



- Обновляйте программное обеспечение вашего iPod/iPhone до последней версии.

- iPod/iPhone не может быть подключен вместе с его принадлежностями, например, чехлом или крышкой. Перед подключением iPod/iPhone снимайте с него все принадлежности.

- После снятия iPod/iPhone с док-станции параметр TV Out иногда может быть включен (On). Если iPod/iPhone не может воспроизводить видео, проверьте настройку этого параметра.

Как обращаться с дисками

Предупреждения по использованию дисков

Удерживайте компакт-диск за края, не прикасаясь к записанной поверхности. (Записанная поверхность диска - это поверхность без надписей).

Диски, которые могут быть воспроизведены

- Эта система позволяет воспроизводить диски CD (12 см и 8 см), CD-ROM, CD-R, CD-RW или аудио часть дисков CD-EXTRA.

- Адаптер для 8-сантиметровых компакт-дисков не может быть использован.

Замечания по использованию CD-ROM/CD-R/CD-RW

Если на используемом диске CD-ROM, CD-R или CD-RW есть наклейка, из-за этой наклейки диск может застрять в дисковом. Чтобы предотвратить возникновение неисправностей системы, не используйте такие диски.

Предупреждения по компакт-дискам (CD)

Всегда используйте диски с меткой . Диск без такой маркировки может быть воспроизведен неправильно.

Во время воспроизведения диск вращается с большой скоростью.

Никогда не используйте треснутые, деформированные или согнутые диски. В противном случае проигрыватель компакт-дисков может быть поврежден.

Также не используйте диски некруглой формы, т.к. это может привести к возникновению неисправностей.

Информация о картах памяти SD card

Совместимые карты памяти SD card

- SD, SDHC, mini SD, micro SD/SDHC
- Могут быть использованы карты памяти SD card объемом от 512 МБ до 32 ГБ.



- Для использования карт памяти mini SD/micro SD требуется специальный адаптер (переходник).

- Карты памяти MMC не могут быть использованы.

Использование цифровых аудиопроигрывателей

Для управления цифровым аудиопроигрывателем Kenwood с основного блока системы или пульта дистанционного управления требуется специальный соединительный кабель.

Совместимые модели цифровых аудиопроигрывателей

Аудиопроигрыватель с жестким диском: HD20GA7
Аудиопроигрыватель/диктофон на флэш-памяти: MGR-E8/MGR-A7/M2GD55/M1GD55/M1GC7/M2GC7

Основные части системы и их функции

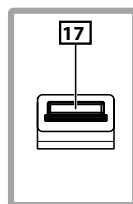
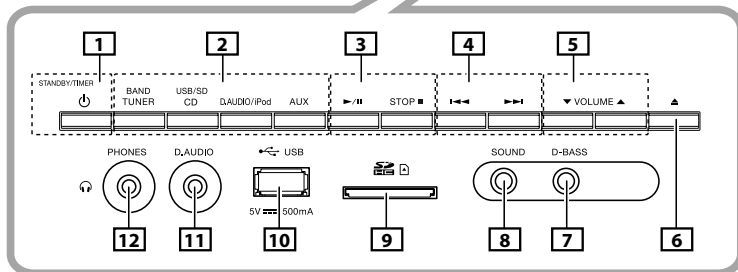
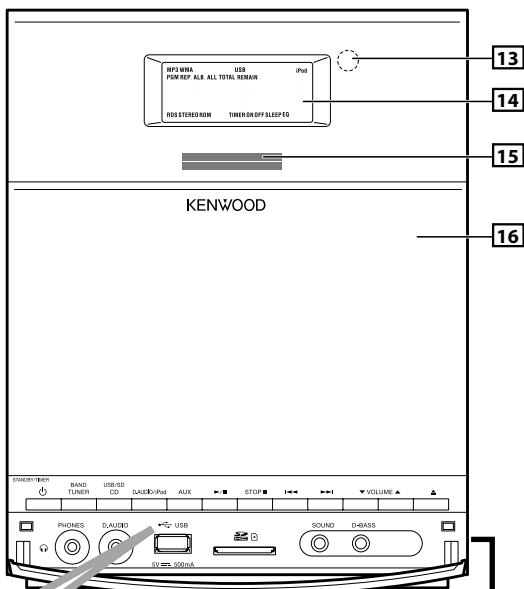
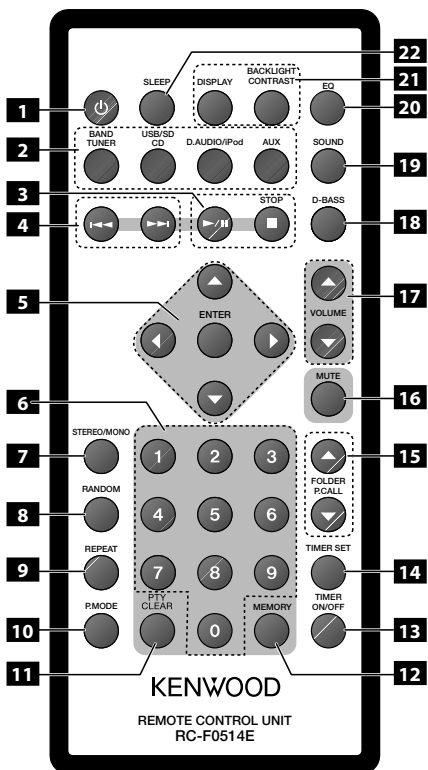

[1] [1] Сетевая кнопка

Используется для включения системы или переключения системы в дежурный режим.
Индикатор дежурного режима [STANDBY/TIMER]
Светится красным цветом: Обычный дежурный режим
Светится оранжевым цветом: Дежурный режим таймера

[2] [2] Кнопки выбора источника сигнала

Используются для выбора нужного вам источника или включения системы на выбранном источнике.
Кнопка TUNER BAND: FM - AM
Кнопка CD/USB/SD: CD - USB - SD
Кнопка D.AUDIO/iPod: D.AUDIO - iPod
Кнопка AUX: AUX

[3] [3] Кнопка >||

Для включения воспроизведения или паузы воспроизведения компакт-диска, аудиофайла, iPod, iPhone или цифрового аудиопроигрывателя.

Кнопка остановки STOP

Для остановки воспроизведения компакт-диска, аудиофайла или цифрового аудиопроигрывателя.

[4] [5] Кнопки <</>>

Для выбора предыдущего/следующего трека на компакт-диске.

Для пропуска треков на компакт-диске.

Для ускоренного прослушивания вперед/назад или выбора файлов во время воспроизведения аудиофайлов или iPod/iPhone.

Для настройки или поиска радиостанций.

[5] Кнопки MULTI CONTROL

Используются для установки значений параметров.

Кнопка ENTER

Для подтверждения выбора.

[6] Цифровые кнопки 0-9

Для выбора треков/файлов на компакт-диске и диске с аудиофайлами.

Для выбора станций фиксированной настройки на тюнере.

[7] Кнопка STEREO/MONO

Используется для переключения между стереофоническим и монофоническим режимами (только в диапазоне FM) приема радиостанций.

[8] Кнопка RANDOM

Для включения воспроизведения в случайном порядке песен на компакт-диске, аудиофайлов и треков на iPod/iPhone.

[9] Кнопка REPEAT

Для повторного воспроизведения одного трека/файла или всех треков/файлов на компакт-диске, аудиофайлов и iPod/iPhone.

[10] Кнопка P.MODE

Для программирования воспроизведения треков/файлов на компакт-диске и аудиофайлов.

[11] Кнопка PTY/CLEAR

Для удаления номера файла/трека, введенного во время выбора файла/трека.

Для выполнения поиска по PTY.

[12] Кнопка MEMORY

Для автоматического/ручного сохранения станций фиксированной настройки в памяти.

[13] Кнопка TIMER ON/OFF

Для включения/выключения таймера.

[14] Кнопка TIMER SET

Для установки часов.

Для установки таймера.

Для настройки A.P.S.

[15] Кнопки FOLDER/P.CALL

Для выбора альбома (папки) с аудиофайлами или на iPod/iPhone.

Для выбора станций фиксированной настройки на тюнере.

[16] Кнопка MUTE

Для временного отключения и возобновления воспроизведения звука.

[17] [5] Кнопки VOLUME

Для регулировки громкости звучания.

[18] [7] Кнопка D-BASS

Для включения/выключения функции усиления басов.

[19] [8] Кнопка SOUND

Для выбора нужного режима работы эквалайзера: POP, CLASSIC, ROCK, JAZZ, GAME или FLAT (эквалайзер выключен).

[20] Кнопка EQ

Для выбора нужного режима работы эквалайзера: POP, CLASSIC, ROCK, JAZZ, GAME или FLAT (эквалайзер выключен).

[21] Кнопка DISPLAY

Для изменения времени для компакт-диска.
Для изменения информационного дисплея при воспроизведении аудиофайлов.

Для изменения дисплея системы радиоданных RDS.

Для изменения дисплея часов.

Кнопка BACKLIGHT/CONTRAST

Для включения/выключения подсветки дисплея.

[22] Кнопка SLEEP

Для установки времени срабатывания таймера.

На основном блоке системы**[6] Кнопка**

Для открытия/закрывания дисководов.

[9] Слот для установки карты памяти SD

[10] USB-порт

[11] Вход для подключения цифрового аудиопроигрывателя D.AUDIO

[12] Гнездо подключения наушников PHONES

[13] Фотоприемник сигналов с пульта дистанционного управления

[14] Дисплей

[15] Подсветка

[16] Крышка дисковода

[17] Разъем подключения док-станции iPod/iPhone

Дежурный режим

Когда светится индикатор дежурного режима STANDBY/TIMER, система потребляет незначительное количество электроэнергии для хранения информации в памяти. Это состояние системы называется дежурным режимом. Из дежурного режима система может быть включена с пульта дистанционного управления.

Основные функции

Включение системы

Нажмите кнопку , TUNER, CD/USB/SD, D.AUDIO/iPod или AUX.

Индикатор дежурного режима [STANDBY/TIMER] погаснет.

Система переключится на последний выбранный источник или выбранный источник сигнала.

Переключение системы в дежурный режим

Нажмите кнопку .

Начнет светиться индикатор дежурного режима [STANDBY/TIMER].

Регулировка громкости

Чтобы увеличить громкость звучания, нажимайте кнопку VOLUME со стрелкой вверх. Для уменьшения громкости нажимайте кнопку VOLUME со стрелкой вниз.

На дисплее будет отображен индикатор «VOL XX». Может быть установлен уровень громкости от 0 (минимум) до 40 (максимум).

Чтобы временно отключить звук

Нажмите кнопку MUTE.

Воспроизведение продолжится без звука и на дисплее будет отображен индикатор отключения звука «MUTE».



- Чтобы восстановить звучание, вновь нажмите кнопку MUTE или отрегулируйте громкость звучания.

Управление звуком

Функция управления звуком позволяет Вам использовать специальные звуковые эффекты; эффекты объемного звучания, предустановленные режимы работы эквалайзера и функцию улучшения звучания низких частот, обеспечивая наилучшее качество воспроизведения музыки.

Чтобы выбрать нужный режим DTS Envelo Speaker

Нажатием на кнопку DTS Envelo Speaker выберите нужный эффект объемного звучания: DTS Envelo ON:1, ON:2 или OFF (Выкл.).

Если выбран любой из режимов, отличный от OFF (Выкл.), на дисплее отображается индикатор «DTS».

Чтобы выбрать нужный режим работы эквалайзера

Нажатием на кнопку EQ выберите нужный звуковой эффект (режим работы эквалайзера): POP, CLASSIC, ROCK, JAZZ, GAME или FLAT (эквалайзер отключен).

Когда выбран любой режим работы эквалайзера, отличный от FLAT, на дисплее светится символ «EQ».

Чтобы включить функцию улучшения звучания низких частот

Нажатием на кнопку D-BASS выберите нужную степень усиления звучания низких частот (от 1 до 10) или выключите (OFF) эту функцию.

На дисплее появится индикатор «EQ».



- Нажатие на кнопку [D-BASS] приводит к отключению эквалайзера (EQ).

- Нажатие на кнопку [D-BASS] приводит к отключению функции [D-BASS] и эффекта объемного звучания DTS Envelo Speaker (SOUND).

- Эффект объемного звучания DTS Envelo Speaker отключается, когда Вы подключаете наушники.

Наушники

Для прослушивания музыки и подключения наушников (приобретаются отдельно) используйте гнездо диаметром 3,5 мм на основном блоке системы.

Подключение наушников приводит к отключению звука в акустических системах.



ПРЕДУПРЕЖДЕНИЕ

- Избыточный уровень громкости звучания наушников может привести к потере слуха.

Использование проигрывателя CD/USB-устройства/карты памяти SD

Подготовка

Установка диска

1 Нажатием на кнопку CD/USB/SD выберите источник сигнала «CD».

2 Нажмите кнопку [▲], чтобы открыть крышку дисковода.

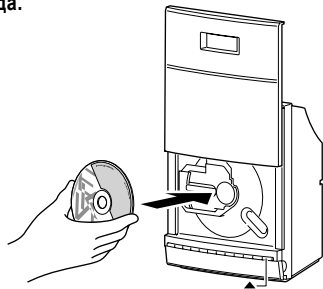

3 Вставьте диск в дисковод стороной с надписями на себя.

4 Вновь нажмите кнопку [▲], чтобы закрыть крышку дисковода.

Если Вы установите компакт-диск, на дисплее будет отображено общее время воспроизведения диска и общее количество треков.

Если установлен компакт-диск с аудиофайлами, на дисплее будет отображено общее количество альбомов и общее количество файлов.

Извлечение диска

1 Нажмите кнопку [▲] и аккуратно извлеките диск.

2 Чтобы закрыть крышку дисковода, нажмите кнопку [▲].

Подключение USB-устройства

1 Нажмите кнопку ⏻, чтобы переключить систему в дежурный режим.

2 Правильно подключите USB-устройство к USB-порту (разъему) на лицевой панели системы.

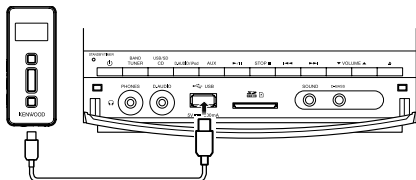

3 Нажатием на кнопку CD/USB/SD выберите источник сигнала «USB».

Будет отображено сообщение «USB». На дисплее появятся индикаторы общего количества альбомов и общего количества файлов.

Извлечение USB-устройства

1 Нажмите кнопку ⏻, чтобы переключить систему в дежурный режим.

2 Извлеките USB-устройство.

Установка карты памяти SD

1 Нажмите кнопку ⏻, чтобы переключить систему в дежурный режим.

2 Вставьте карту памяти SD в слот SD до щелчка.

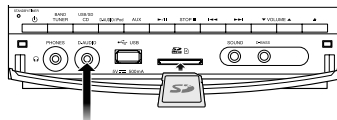

Вставляйте карту памяти SD так, чтобы сторона с надписями была направлена вверх, а скошенный угол находился справа.

3 Нажатием на кнопку CD/USB/SD выберите источник сигнала «SD».

На дисплее будут отображены индикаторы общего количества альбомов и общего количества файлов.

Извлечение карты памяти SD

1 Нажмите кнопку ⏻, чтобы переключить систему в дежурный режим.

2 Извлеките карту памяти SD.



- Чтобы добиться хорошей работы системы, дождитесь, пока система полностью считывает диск/USB-устройство/карту памяти SD.

- Если в дисковод не установлен диск, на дисплее будет отображено сообщение «NO DISC».

- Если диск не может быть считан или на USB-устройстве/карте памяти SD отсутствуют совместимые аудиофайлы, на дисплее будет отображено сообщение «NO DATA».

- Для аудиофайлов время считывания может превышать 10 секунд. Это связано с большим количеством файлов, записанных на один диск/USB-устройство/карту памяти SD.

- Во время воспроизведения файла MP3 на дисплее отображается индикатор «MP3». При воспроизведении файлов WMA отображается индикатор «WMA».

Воспроизведение компакт-диска/аудиофайла

Чтобы начать воспроизведение, нажмите кнопку >/II.

На дисплее будет отображен номер трека/файла и воспроизведенное время текущего трека/файла.

Основные функции

Чтобы остановить воспроизведение, нажмите кнопку остановки STOP.

Чтобы включить режим паузы воспроизведения, нажмите кнопку >/II. Повторное нажатие на кнопку приводит к возобновлению воспроизведения.

Для поиска определенного фрагмента во время воспроизведения нажмите и удерживайте в нажатом состоянии кнопку I<< или >>I в течение 2 секунд. Когда нужный фрагмент будет найден, нажмите кнопку >/II. Для выбора трека/файла в режиме воспроизведения или паузы нажимайте кнопку I<< или >>I.

Для выбора папки в режиме воспроизведения или паузы нажимайте кнопку FOLDER/P.CALL со стрелкой вверх или вниз (только для аудиофайлов).



- При воспроизведении аудиофайлов на дисплее отображается информация «DIR:xxx TRK:xxx». «DIR:xxx» показывает номер папки, а «TRK:xxx» - номер файла.

- Для выбора треков/файлов также могут использоваться цифровые кнопки на пульте дистанционного управления.

Нажимайте цифровые кнопки в следующем порядке: Чтобы выбрать трек/файл №2, нажмите цифровую кнопку 2, а затем - кнопку ENTER.

Для выбора трека/аудиофайла №23 последовательно нажмите кнопки 2 и 3, а затем нажмите кнопку ENTER (только для аудиофайлов).

Чтобы выбрать файл №120, последовательно нажмите цифровые кнопки 1, 2 и 0.

Если кнопка ENTER не будет нажата, в течение 5 секунд будет начат поиск выбранного трека/файла.

Программирование воспроизведения трэков/файлов

Программирование воспроизведения трэков/файлов с компакт-диска/аудиофайлов возможно только в режиме остановки воспроизведения. В памяти системы может быть сохранена программа, содержащая до 30 трэков в любом порядке.

1 В режиме остановки нажатием на кнопку P.MODE перейдите в режим программирования.

На дисплее будут отображены индикаторы «PGM» и «P-01 T - -»/«P-01 T - -».

«T - -» соответствует номеру трека на компакт-диске.

«T - -» соответствует номеру аудиофайла.

«P-01» соответствует номеру шага программы.

Начнет мигать индикатор «PGM».

2 При помощи кнопок MULTI CONTROL со стрелками вверх/вниз или цифровых кнопок 0-9 выберите номер нужного трека/файла.

3 Нажмите кнопку ENTER, чтобы сохранить выбранный трек/файл в памяти.

Индикатор номера трека/файла вернется к «P-01 T - -»/«P-01 T - -» и на дисплее будет отображен номер следующего шага программы.

4 Повторите шаги 2 и 3, чтобы выбрать и сохранить в программе нужные треки/файлы.

На дисплее будет отображен индикатор «PGM».

5 Нажмите кнопку >/II, чтобы начать воспроизведение запрограммированных трэков/файлов.



- Если Вы попытаетесь запрограммировать более 30 трэков, на дисплее будет отображено сообщение «PGM FULL».

- Аудиофайлы могут быть запрограммированы только с одного источника сигнала.

- Ниже приведены способы выбора нового трека/файла:

- При помощи кнопок MULTI CONTROL со стрелками вверх/вниз выберите номер нужного трека/файла.

- Чтобы стереть неправильно введенный номер трека/файла, нажмите кнопку CLEAR. Воспользовавшись цифровыми кнопками от 0 до 9 на пульте дистанционного управления, выберите номер нового трека/файла.

- Если во время воспроизведения по программе Вы нажмете кнопку REPEAT, текущий трек или все запрограммированные треки/файлы будут воспроизводиться повторно. Индикатор «REP.» или «REP.ALL» и индикатор «PGM» будут отображены на дисплее.

Чтобы стереть программу

Нажмите кнопку P.MODE.

Индикатор «PGM» исчезнет с дисплея.



- «P» означает PROGRAM (ПРОГРАММА).

- Программирование не может быть выполнено во время воспроизведения или в режиме паузы.

Воспроизведение в случайном порядке

Вы можете воспроизводить все треки/файлы в случайном порядке.

1 Во время воспроизведения, в режиме паузы или остановки нажмите кнопку RANDOM, чтобы включить режим воспроизведения в случайном порядке.

На дисплее появится индикатор «RDM».

2 Чтобы выйти из режима воспроизведения в случайном порядке, вновь нажмите кнопку RANDOM. Индикатор «RDM» погаснет.

Повторное воспроизведение

Вы можете включить режим повторного воспроизведения текущего трека/файла/альбома или всего диска/аудиофайла.

В режиме воспроизведения или паузы нажимайте кнопку REPEAT.

Каждое нажатие на кнопку приводит к переключению режима повторного воспроизведения в следующем порядке:

Для компакт-дисков:

Режим повтора	Индикатор
Повтор одного трека	«REP»
Повтор всех треков ^{*1}	«REP.ALL»
Повтор выключен	—

Для аудиофайлов:

Режим повтора	Индикатор
Повтор одного файла	«REP»
Повтор одного альбома ^{*2}	«REP.ALB»
Повтор всех файлов ^{*1}	«REP.ALL»
Повтор выключен	—



^{*1} Все треки/файлы воспроизводятся непрерывно.

^{*2} Эта функция не может использоваться во время воспроизведения по программе.

Изменение информации на дисплее

В режиме воспроизведения или паузы воспроизведения нажимайте кнопку DISPLAY.

Каждое нажатие на кнопку приводит к изменению дисплея в следующем порядке:

Для компакт-дисков:

Информация	Индикатор
Дисплей состояния	-
Воспроизведенное время текущего трека	-
Оставшееся время воспроизведения текущего трека	«REMAIN»
Воспроизведенное время всего диска	«TOTAL»
Оставшееся время воспроизведения всего диска	«TOTAL REMAIN»
Время воспроизведения всего диска	-

Для аудиофайлов:

Информация	Индикатор
Дисплей состояния	-
Название альбома и имя файла	-
Информация тега (трек, заголовок альбома и имя исполнителя)	-
Номер альбома и номер трека	-

Прослушивание внешних устройств

К гнезду AUX IN может быть подключено внешнее устройство, звук с которого может быть воспроизведен через систему.

1 Подключите внешнее устройство.

Подключите внешнее устройство к гнезду AUX IN на задней панели системы.

2 Нажмите кнопку AUX.

3 Переключите подключенное внешнее оборудование в режим воспроизведения.

Использование радиоприемника

Настройка на радиостанции

1 Нажатием на кнопку TUNER BAND выберите нужный частотный диапазон: FM или AM.

2 Нажмите и удерживайте в нажатом состоянии кнопку |<< или >>|, чтобы настроиться на нужную частоту.



- Для того, чтобы настроиться на радиостанцию со слабым сигналом, коротко нажимайте кнопку |<< или >>| до тех пор, пока на дисплее не будет отображена нужная частота настройки или достигнуто оптимальное качество приема.

STEREO/MONO

Нажатием на кнопку STEREO/MONO выберите монофонический или стереофонический режим приема.

Когда выбран стереофонический режим, на дисплее светится индикатор «STEREO» (если принимается стереофоническая радиостанция диапазона FM).



- Вы можете выбирать стереофонический или монофонический режим приема только для радиостанций диапазона FM.

Автоматическое сохранение станций фиксированной настройки

Станции фиксированной настройки могут быть сохранены в памяти автоматически.

1 Нажатием на кнопку TUNER BAND выберите нужный частотный диапазон: FM или AM.

2 На 3 секунды нажмите кнопку MEMORY.

Все доступные радиостанции будут автоматически сохранены в памяти станций фиксированной настройки.

Когда автоматическое сохранение станций фиксированной настройки будет завершено, система переключится на радиостанцию, сохраненную в ячейке памяти P01.

Сохранение станций фиксированной настройки вручную

В памяти системы Вы можете сохранить до 30 станций диапазона FM и 10 станций диапазона AM. После выбора станции фиксированной настройки на дисплее будет отображен ее номер.

1 Нажатием на кнопку TUNER BAND выберите нужный частотный диапазон: FM или AM.

2 При помощи кнопок |<< или >>| настройтесь на нужную радиостанцию.

3 Нажмите кнопку MEMORY, чтобы отобразить на дисплее индикатор «P - ».

4 Если Вы хотите сохранить станцию фиксированной настройки в другую ячейку памяти, нажатием на кнопку FOLDER/P.CALL со стрелкой вверх или вниз выберите номер нужной ячейки.

5 Вновь нажмите кнопку ENTER, чтобы сохранить радиостанцию в памяти.

6 Повторите шаги 2-5, чтобы сохранить в памяти остальные станции фиксированной настройки.



- Во время сохранения станций фиксированной настройки, если Вы не нажмете ни одной кнопки в течение 20 секунд, система автоматически выйдет из режима программирования.

Включение станции фиксированной настройки

Нажатием на кнопку FOLDER/P.CALL со стрелкой вверх или вниз или цифровые кнопки 0-9 выберите номер нужной станции фиксированной настройки.

На дисплее будет отображен номер ячейки памяти и частота настройки радиостанции.



- Нажимайте цифровые кнопки следующим образом:

	FM	AM
Чтобы выбрать 1	1 и ENTER	1 и ENTER
Чтобы выбрать 2	2 и ENTER	2
Чтобы выбрать 3	3	3
Чтобы выбрать 10	1 и 0	1 и 0

Использование системы радиоданных RDS

RDS представляет собой систему, транслирующую полезную информацию (в форме цифровых данных) вместе с обычным вещательным сигналом радиостанций диапазона FM. Тюнеры и ресиверы, предназначенные для приема сигналов RDS, могут извлекать информацию из вещательного сигнала для использования различных функций, таких как автоматическое отображение названия станции.

Функции системы RDS

Поиск по типу программы PTY:

Автоматическая настройка на радиостанцию, которая в настоящий момент осуществляет вещание программы определенного типа (жанра).

Дисплей названия радиостанции (PS):

Автоматически отображает на дисплее название принятой радиостанции.

Функция радиотекста:

Если Вы нажмете кнопку RDS DISPLAY, на дисплее появится информация радиотекста, которая передается некоторыми радиостанциями. Если вещание радиотекста не осуществляется, на дисплее появится индикатор «NO TEXT».



- В некоторых странах или регионах отдельные функции системы RDS не поддерживаются или имеют другие обозначения.

Изменение информации RDS на дисплее

Во время приема радиостанций системы RDS нажатие на кнопку DISPLAY приводит к изменению содержимого дисплея.

Каждое нажатие на кнопку приводит к изменению дисплея в следующем порядке:

Информация

Дисплей названия радиостанции (PS)

Поиск по типу программы PTY

Радиотекст (RT)

Частота настройки и номер станции фикс.настройки

Поиск по типу программы (PTY search)

Эта функция позволяет Вам настроить тюнер на автоматический поиск станций, которые в настоящий момент времени транслируют программы нужного Вам жанра (типа).

1 Нажатием на кнопку TUNER BAND выберите частотный диапазон FM.

2 Нажмите кнопку PTY.

Если текущая станция транслирует сигналы RDS, на дисплее будет отображен индикатор типа программы транслируемой станции.

3 Нажатием на кнопки FOLDER/P.CALL со стрелками вверх/вниз выберите нужный тип программы.

Таблица типов программ

Тип программы

Новости
Политика
Информация
Спорт
Образование
Драматическое искусство
Культура, религия
Наука
Различные программы
Поп-музыка
Рок-музыка
Легкая музыка
Легкая классическая музыка
Серьезная классическая музыка
Прочая музыка
Погода
Финансы
Детские программы
Социальные программы
Религия
Звонки слушателей
Путешествия
Свободное время
Джаз
Музыка кантри
Этническая музыка
Старые мелодии
Народная музыка
Документальные программы

Индикатор

NEWS
AFFAIRS
INFO
SPORT
EDUCATE
DRAMA
CULTURE
SCIENCE
VARIED
POP M
ROCK M
EASY M
LIGHT M
CLASSICS
OTHER M
WEATHER
FINANCE
CHILDREN
SOCIAL
RELIGION
PHONE IN
TRAVEL
LEISURE
JAZZ
COUNTRY
NATION M
OLDIES
FOLK M
DOCUMENT

4 Нажмите кнопку PTY, чтобы начать поиск.



- В некоторых условиях приема выполнение поиска может занять более 1 минуты.

- Если нужный тип программы не может быть найден, на дисплее будет отображено сообщение «NO PROGRAM». Через несколько секунд дисплей вернется в исходное состояние.

Использование iPod/iPhone

Установка iPod/iPhone

1 Установите iPod/iPhone на док-станцию.

2 Нажмите кнопку D.AUDIO/iPod.
На дисплее появится индикатор «iPod».

Воспроизведение iPod/iPhone

Чтобы начать воспроизведение, нажмите кнопку >/II.

Основные функции

Чтобы вернуться в меню iPod/iPhone, нажмите кнопку <. Будет отображено меню iPod/iPhone.

При помощи кнопок со стрелками вверх/вниз выберите нужный пункт меню iPod/iPhone и нажмите кнопку ENTER, чтобы войти в этот пункт меню.

Чтобы приостановить воспроизведение, нажмите кнопку >/II. Повторное нажатие на эту кнопку приводит к возобновлению воспроизведения.

Для поиска определенного фрагмента нажмите и удерживайте в нажатом состоянии одну из кнопок I<< или >>I. Когда будет найден нужный фрагмент, отпустите нажатую кнопку.

Чтобы выбрать песню, нажимайте кнопку I<< или >>I. Для выбора альбома *1 нажимайте кнопки FOLDER/P.CALL со стрелками вверх/вниз.



- *: В зависимости от модели iPod/iPhone выполнение некоторых функций различается.

Модели, отличные от iPod touch/iPhone

Действие доступно, когда выбран один из следующих параметров.

Параметр	Выбор
Artists, Composers	Все альбомы
Albums, Compilations	Все песни
Genres	Все исполнители

iPod touch/iPhone

Переключение альбома осуществляется в алфавитном порядке имен треков.

- Например
- Track-A1.....Album-A
- Track-B1.....Album-B
- Track-B2.....Album-B
- Track-C1.....Album-C

Повторное воспроизведение

Вы можете повторно воспроизводить текущую песню или все песни.

Нажимайте кнопку REPEAT.

Каждое нажатие на кнопку приводит к включению или выключению режима повторного воспроизведения iPod/iPhone.

Воспроизведение в случайном порядке

Вы можете воспроизводить все альбомы в случайном порядке.

Нажимайте кнопку RANDOM.

Каждое нажатие на кнопку приводит к включению или выключению режима воспроизведения iPod/iPhone в случайном порядке.



- На некоторых моделях iPod/iPhone отображаемый индикатор может не соответствовать выполняемому действию.

Использование цифрового звука

Воспроизведение с цифрового аудиопроигрывателя

К этой системе может быть подключен цифровой аудиопроигрыватель Kenwood для воспроизведения аудиофайлов.

1 Подключите проигрыватель.

Подключите цифровой аудиопроигрыватель Kenwood к гнезду [D.AUDIO], воспользовавшись дополнительно приобретенным кабелем или переходником. Также прочтите инструкцию по эксплуатации подключаемого оборудования.

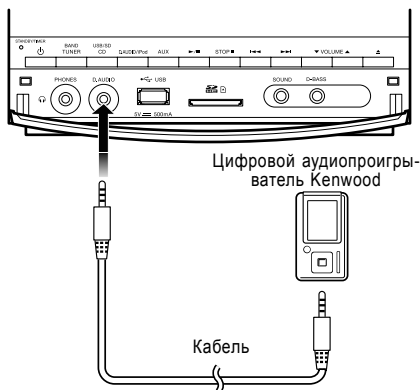

2 Нажмите кнопку D.AUDIO/iPod.

3 Включите подключенный проигрыватель и начните на нем воспроизведение.

Основные функции

Чтобы остановить воспроизведение, нажмите кнопку STOP.

Чтобы приостановить воспроизведение, нажмите кнопку >/II. Повторное нажатие на эту кнопку приводит к возобновлению воспроизведения.

Для поиска определенного фрагмента нажмите и удерживайте в нажатом состоянии одну из кнопок I<< или >>I дольше 2 секунд.

Чтобы выбрать трек/файл, во время воспроизведения или в режиме паузы нажимайте кнопку I<< или >>I.

Чтобы выбрать папку, нажимайте кнопку FOLDER/P.CALL со стрелкой вверх или вниз.



- В зависимости от подключенного проигрывателя некоторые функции могут быть недоступны.

Системные настройки

Настройка яркости дисплея (BACKLIGHT)

Вы можете выбрать уровень яркости дисплея и способ включения подсветки.

- 1 Нажмите кнопку BACKLIGHT/CONTRAST.
- 2 При помощи кнопок MULTI CONTROL < и > выберите «BACKLIGHT» (ПОДСВЕТКА) и нажмите кнопку ENTER.
- 3 С помощью кнопок MULTI CONTROL < и > выберите нужное значение и нажмите кнопку ENTER.

BACKLIGHT:1 : Включены подсветка дисплея и подсветка кнопок.

BACKLIGHT:2 : Подсветка дисплея включена, а подсветка кнопок - выключена.

BACKLIGHT:3 : Подсветка дисплея выключена, а подсветка кнопок - включена.

BACKLIGHT:4 : Подсветка дисплея и подсветка кнопок выключены.

Когда настройка будет завершена, на дисплее будет отображено сообщение «COMPLETE» и система выйдет из режима настройки автоматически.

Регулировка контрастности дисплея (CONTRAST)

Вы можете отрегулировать контрастность дисплея.

- 1 Нажмите кнопку BACKLIGHT/CONTRAST.
- 2 При помощи кнопок MULTI CONTROL < и > выберите «CONTRAST» (КОНТРАСТНОСТЬ) и нажмите кнопку ENTER.
- 3 С помощью кнопок MULTI CONTROL < и > выберите нужное значение и нажмите кнопку ENTER. Уровень контрастности может быть отрегулирован в пределах 5 значений.

Когда настройка будет завершена, на дисплее будет отображено сообщение «COMPLETE» и система выйдет из режима настройки автоматически.

Экономичный режим (A.P.S.)

A.P.S. является функцией, которая выключает систему, если система включена, проигрыватель компакт-дисков или другой источник сигнала находятся в режиме остановки и система не используется в течение 30 минут.

- 1 Нажмите кнопку TIMER SET.
- 2 При помощи кнопок MULTI CONTROL < и > выберите «A.P.S.» и нажмите кнопку ENTER.
- 3 С помощью кнопок MULTI CONTROL < и > включите (A.P.S. ON) или выключите (A.P.S. OFF) экономичный режим и нажмите кнопку ENTER.

Когда настройка будет завершена, на дисплее будет отображено сообщение «COMPLETE» и система выйдет из режима настройки автоматически.

Когда включается режим A.P.S....

Режим A.P.S. включается в следующих случаях:

- Если выбран источник сигнала TUNER, AUX, D.AUDIO или iPod, установлен нулевой уровень сигнала (0) или в течение 30 минут не было нажато ни одной кнопки.
- Если выбран источник сигнала CD, USB или SD, проигрыватель компакт-дисков или USB-устройство или карта памяти SD находятся в режиме остановки и в течение 30 минут не было нажато ни одной кнопки.



- Когда включена функция A.P.S., перед выключением системы в течение 1 минуты на дисплее мигает индикатор «A.P.S.».

Использование часов/таймера

Установка часов

1 Нажмите кнопку **TIMER SET**.

2 При помощи кнопок **MULTI CONTROL < и >** выберите «**CLOCK**» и нажмите кнопку **ENTER**.

На дисплее будет отображено сообщение «**CLOCK SETTING**» (УСТАНОВКА ЧАСОВ).

3 Нажмите кнопку **ENTER**.

Начнет мигать позиция ввода часов.

4 При помощи кнопок **MULTI CONTROL** со стрелкой вверх или вниз установите часы текущего времени дня.

5 Нажмите кнопку **ENTER**, чтобы перейти в режим установки минут текущего времени дня.

Начнет мигать позиция ввода минут.

6 При помощи кнопок **MULTI CONTROL** со стрелкой вверх или вниз установите минуты текущего времени дня и нажмите кнопку **ENTER**.

Когда настройка будет завершена, на дисплее будет отображено сообщение «**COMPLETE**» и система выйдет из режима настройки автоматически.



- Текущее время будет стерто при отключении сетевого шнура или в случае сбоя подачи напряжения питания.

- Кнопки **MULTI CONTROL < и >** могут использоваться для выбора настраиваемого параметра.

Настройка таймера

Система может быть автоматически включена в установленное время на проигрывателе компакт-дисков, USB-устройстве, карте памяти SD, тюнере или iPod, что позволяет использовать систему в качестве будильника.

Важно!

Перед установкой таймера убедитесь в том, что на часах правильно установлено текущее время дня.

1 Нажмите кнопку **TIMER SET**.

2 При помощи кнопок **MULTI CONTROL < и >** выберите «**TIMER**» и нажмите кнопку **ENTER**.

3 Установите время начала воспроизведения.

Начнет мигать индикатор «**ON**» (ВРЕМЯ ВКЛЮЧЕНИЯ). Нажатием на кнопку **MULTI CONTROL** со стрелкой вверх или вниз установите часы времени срабатывания таймера, а затем нажмите кнопку **ENTER**, чтобы сохранить установленное значение. Повторите аналогичную процедуру для установки минут времени срабатывания таймера.

Начнет мигать индикатор «**OFF**» (ВРЕМЯ ВЫКЛЮЧЕНИЯ).

4 Повторите шаг 3, чтобы установить время отключения таймера.

Начнет мигать индикатор «**TIMER**» и будет отображен индикатор источника сигнала.

5 При помощи кнопок **MULTI CONTROL** со стрелкой вверх или вниз выберите нужный источник и нажмите кнопку **ENTER**, чтобы сохранить выбор. Переключение источника выполняется в следующем порядке:

«**CD**» - «**USB**» - «**SD**» - «**iPod**» - «**TU FM**» - «**TU AM**» - ...
Если Вы выберете тюнер, после этого выберите станцию фиксированной настройки.

6 С помощью кнопок **MULTI CONTROL** со стрелкой вверх или вниз установите требуемый уровень громкости и нажмите кнопку **ENTER**, чтобы сохранить выбор.

7 При помощи кнопок **MULTI CONTROL < и >** выберите режим воспроизведения, а затем нажмите кнопку **ENTER**, чтобы сохранить выбранный режим.

PLAY: Воспроизведение начнется на уровне громкости, установленном в предыдущем шаге.

AI PLAY: Воспроизведение начнется с постепенным увеличением громкости до уровня, установленного в предыдущем шаге.

Когда настройка будет завершена, на дисплее будет отображено сообщение «**COMPLETE**» и система выйдет из режима настройки автоматически.

На дисплее начнет светиться индикатор «**TIMER**».

Теперь параметры таймера установлены.

8 Переключите систему в дежурный режим.

Индикаторы STANDBY/TIMER также светятся оранжевым цветом.



- Когда наступит установленное время, выбранный источник включится на воспроизведение/запись или выключится в установленное время.
- Для выбора настраиваемых параметров также могут использоваться кнопки MULTI CONTROL < и >.

Как включить/выключить таймер

Нажимайте кнопку TIMER ON/OFF.

Когда таймер включен, на дисплее отображается индикатор «TIMER».



- Если установлено одинаковое время срабатывания и отключения таймера, таймер не работает.

Таймер отключения (сна)

Когда активизирован таймер отключения (сна), система автоматически переключится в дежурный режим по истечении установленного времени.

Каждое нажатие на кнопку SLEEP приводит к уменьшению времени срабатывания таймера на 10 минут. Может быть установлено время отключения максимум 90 минут.

На дисплее появится индикатор «SLEEP».

Время отключения будет изменяться на дисплее в следующем порядке:

90 min - 80 min - 70 min - 60 min - 50 min - 40 min - 30 min - 20 min - 10 min - OFF (таймер выключен) - 90 min - 80 min ...

Когда активизирован таймер сна:

Чтобы отключить таймер сна

Нажмите кнопку SLEEP или кнопку , чтобы выключить питание системы.



- Если одновременно включены таймер отключения и таймер сна, система переключится в дежурный режим в наиболее раннее установленное время.

В случае возникновения трудностей

Сброс параметров микропроцессора

Если при включенном питании системы будет отключен сетевой шнур или из-за некоторых других внешних факторов, может произойти сбой в работе микрокомпьютера. Если это произойдет, выполните следующую процедуру, чтобы выполнить сброс параметров микропроцессора и восстановить нормальное рабочее состояние системы.

Когда система находится в дежурном режиме, нажмите кнопку [SOUND] на лицевой панели системы и удерживайте ее в нажатом состоянии, пока на дисплее не появится сообщение «FACTORY RESET».

Отключите сетевой шнур и вновь подключите его, если появится сообщение «RESET FINISHED».

- Пожалуйста, обратите внимание на то, что сброс параметров микропроцессора приводит к стиранию содержимого памяти и возврату стандартных (заводских) значений параметров.

Для решения проблем обратитесь к следующей информации.

Общие

Нет звука.

- Надежно подключите сетевой шнур.
- Установите регулятор VOLUME в положение, соответствующее нужной громкости.
- Убедитесь в том, что выбран нужный Вам источник звука.
- Отключите наушники от гнезда PHONES.

Перепутаны правый и левый каналы звучания.

- Убедитесь в правильности подключения и расположения акустических систем.

Система не реагирует на нажатие кнопок.

- Отключите сетевой шнур и вновь подключите его к сетевой розетке.

Система выключается автоматически.

- Включена функция A.P.S. Выключите эту функцию.

Эксплуатация проигрывателя компакт-дисков

На дисплее отображается сообщение «NO DISC» (НЕТ ДИСКА).

- Правильно установите диск (стороной с надписями вперед).
- Проведите чистку диска.
- Используйте новый диск или диск, который может быть считан.
- Дождитесь, пока испарится влага, образовавшаяся на линзе.

Диск не может быть извлечен.

- Нажмите и удерживайте в нажатом состоянии

кнопку [▲], пока на дисплее не появится сообщение «EJECT».

Эксплуатация USB-устройства

На дисплее отображается сообщение «NO USB».

- После нажатия на кнопку ⏻ нажмите эту кнопку еще раз.
- Правильно подключите USB-устройство.

На дисплее отображается сообщение «NOT SUPPORT».

- После нажатия на кнопку ⏻ нажмите эту кнопку еще раз.

Воспроизведение невозможно.

- Во время воспроизведения или записи USB-устройство было отключено. После форматирования USB-устройства запишите песни заново.

Эксплуатация iPod/iPhone

На дисплее отображается сообщение «NO iPod».

- Правильно установите iPod/iPhone на док-станцию.
- iPod/iPhone работает неправильно.
- Отключите iPod/iPhone от системы и подключите заново.
- Проверьте версию программного обеспечения iPod/iPhone. Если используется старая версия программного обеспечения, обновите ее.

Использование карты памяти SD

На дисплее отображается сообщение «NO SD».

- После нажатия на кнопку ⏻ нажмите эту кнопку еще раз.
- Правильно вставьте карту памяти SD.

На дисплее отображается сообщение «NOT SUPPORT».

- После нажатия на кнопку ⏻ нажмите эту кнопку еще раз.

Воспроизведение невозможно.

- Установите карту памяти SD, содержащую музыкальные файлы.

Прием радиостанций

Шумы при приеме радиостанций.

- Настройтесь на правильную частоту.
- Отрегулируйте направление антенны.
- Отрегулируйте положение и направление антенны диапазона AM.
- Увеличьте расстояние между системой и телевизором или видеомагнитофоном.

Пульт дистанционного управления

Пульт ДУ работает неправильно.

- Замените батареи питания.
- Уберите преграду между пультом ДУ и музыкальным центром.
- Переместитесь поближе к музыкальному центру и направьте пульт ДУ на фотоприемник сигналов.

Обслуживание и уход

Чистка корпуса

- Используйте мягкую ткань, слегка смоченную нейтральным чистящим средством. Не используйте растворитель, бензин, алкоголь и т.д., т.к. эти вещества могут вызвать обесцвечивание.

Чистка дисков

- Если диск загрязнен, проводите его чистку при помощи чистящей ткани, протирая диск от центра к краям. Не протирайте диски круговыми движениями.
- Не используйте химические вещества, такие как бензин, растворитель или антистатик для грампластинок.

Предупреждение по конденсации влаги

Изменение температуры и хранение или эксплуатация системы в местах с повышенной влажностью приводит к образованию внутри системы влаги (росы). Конденсация влаги может привести к неправильной работе системы.

Если произойдет образование влаги, оставьте систему во включенном состоянии, не пользуясь системой в течение нескольких часов, пока не испарится образовавшаяся влага.

Будьте особенно внимательны в следующих случаях: Если система переносится из одного места в другое с большой разницей температур, если увеличивается влажность в комнате, где установлена система и т.д.

Информация об утилизации старого электрического и электронного оборудования и батарей питания (применима для стран ЕС, в которых используется система раздельного сбора мусора)



Pb

Продукция и батареи питания с символом, изображающим перечеркнутый мусорный бак на колесах, не может быть выброшена вместе с домашним мусором.

Отслужившее свой срок электрическое и электронное оборудование, а также батареи питания должны быть подвергнуты переработке на специализированном предприятии.

Для получения информации о ближайшем пункте утилизации обратитесь в местные органы власти. Правильная утилизация и переработка отходов поможет сохранить ресурсы, предотвращая отрицательное воздействие на здоровье человека и окружающую среду.

Замечание: Знак «Pb» под символом для батарей питания означает, что батарея питания содержит свинец.

Крепление акустических систем на стену

Подготовьте стандартные шурупы для дерева.

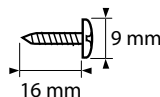

1 В устойчивой и надежной стене или колонне вкрутите два шурупа на расстоянии, равном расстоянию между отверстиями крепления акустических систем.

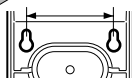
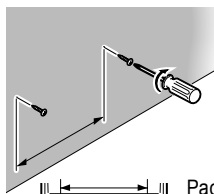

Расстояние между отверстиями: 90 мм

2 Повесьте акустические системы на вкрученные шурупы.

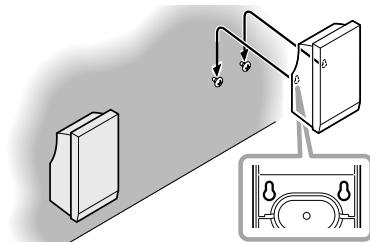

⚠ ПРЕДУПРЕЖДЕНИЕ

При креплении акустических систем на стену соблюдайте следующие меры безопасности. В противном случае акустические системы могут упасть и стать причиной травмы.

- Убедитесь в том, что акустические системы надежно закреплены на шурупах.

- Убедитесь в том, что акустические системы надежно закреплены на шурупах.

- Даже после установки будьте осторожны, следите за тем, чтобы акустические системы не упали вследствие случайного контакта.

Технические характеристики

Основной блок

Усилитель

Номинальная выходная мощность 20 Вт + 20 Вт
(1 кГц, общие гармонические искажения 10%, 8 Ом)
D.AUDIO/AUX
(чувствительность/сопротивление) 500 мВ/10 кОм
SUBWOOFER PREOUT
(уровень/сопротивление) 1,8 В/10 кОм

Тюнер

Тюнер диапазона FM
Диапазон настройки 87,50 МГц - 108 МГц
Тюнер диапазона AM
Диапазон настройки 531 кГц - 1602 кГц

Проигрыватель компакт-дисков

Лазер полупроводниковый
Длина волны лазера 770-810 нм
Класс мощности лазера Class 1 (IEC)
Передискретизация 8-кратная (352,8 кГц)
Цифро-аналоговое преобразование 1-битное

Интерфейс USB

Стандарт USB USB 1.1/2.0
Максимальный ток 500 мА
Файловая система FAT 16/32

Интерфейс карты памяти SD

Формат карта памяти SD
Совместимые карты памяти SD/SDHC, miniSD,
microSD/SDHC
Файловая система FAT 16/32

Общие характеристики

Блок питания (в комплекте) DC 18 В
..... (AC 230-240 В, 50 Гц)
Потребляемая мощность
(включая блок питания) 25 Вт
Мощность, потребляемая
в дежурном режиме 1 Вт или менее
Размеры ширина: 190 мм
ширина (с установленной док-станцией iPod): 286 мм
высота: 240 мм
глубина: 142 мм
Вес 1,4 кг

Акустические системы

Тип корпуса Bass reflex
Динамик
широкополосный 86 мм, конический
Сопротивление 8 Ом
Макс. входная мощность 20 Вт
Размеры 130 x 238 x 133 мм
Вес 0,9 кг (1 шт.)

Замечания

- Корпорация Kenwood придерживается политики непрерывного улучшения своей продукции. По этой причине технические характеристики системы могут быть изменены без предварительного уведомления.
- В условиях слишком низкой температуры (ниже температуры замерзания воды) характеристики системы могут не соответствовать заявленным значениям.

Функция хранения параметров в памяти

Пожалуйста, обратите внимание на то, что в случае отключения сетевого шнура от сетевой розетки из памяти системы будут стерты следующие параметры:

- Выбранный источник сигнала
- Уровень громкости
- Настройки звучания (выбранный режим работы эквалайзера, функция усиления звучания низких частот)
- Настройки тюнера

Для записей

Запишите серийный номер, находящийся на тыльной стороне системы, в гарантийный талон и приведенное ниже свободное место. При обращении к дилеру KENWOOD сообщайте модель и серийный номер системы.

Модель _____ Серийный номер _____