

**Инструкция
по установке и подключению**



HD370W



**FULL HD 1080p Мультимедиа плеер
HDMI 1920x1080 – H.264 HD**

Содержание

1	Введение	4
	Функции мультимедиа.....	4
	Функции ввода/вывода.....	5
	Поддерживаемые форматы.....	6
	Установка и изменение настроек TV Out.....	7
	Меры предосторожности.....	8
	Остальные меры предосторожности.....	9
	Наименование кнопок и индикаторов.....	10
	Наименование интерфейсов.....	11
	Комплектация.....	12
	Дополнительные аксессуары.....	13
2	Подготовка к работе	14
	Последовательность действий.....	14
	Типы поддерживаемых жестких дисков.....	15
	Установка жесткого диска.....	16
	Соединение с компьютером.....	17
	Как создать папку и скопировать файлы.....	18
	Отсоединение от компьютера.....	19
	Подсоединение к ТВ при помощи аудио/видео кабеля.....	20
	Соединение при помощи компонентного или DVI кабеля.....	21
	Соединение с 5.1CH аудиосистемой.....	22
	Соединение при помощи оптического или коаксиального кабеля.....	23
	Подсоединение к локальной сети.....	24
	Настройка функции NDAS.....	25
3	Пульт дистанционного управления и SET-UP меню	27
	Назначение кнопок пульта дистанционного управления.....	27
	Сообщение при загрузке и главное меню.....	28
	Назначение иконок главного меню.....	29

SETUP меню и порядок настройки.....	30
Изменение настроек VIDEO.....	31
Изменение настроек AUDIO.....	32
Настройки ETC.....	33
NETWORK. Настройки сети.....	34
WIRELESS (автоматическая настройка).....	35
WIRELESS (ручная настройка).....	37
WIRELESS (настройка AD-HOC).....	40
Настройки LAN Sharing (PC).....	42
Конфигурация сети под windows 2000.....	43
Установка IP адреса: Ethernet сеть с использованием прямого соединения.....	46
4 Воспроизведение мультимедийных файлов	49
Использование функции JUKEBOX CREATOR (BGM ON).....	49
Воспроизведение видео.....	50
Создание DVD-библиотеки.....	57
Музыкальная библиотека.....	59
Библиотека фотографий.....	60
Подсоединение внешнего USB устройства.....	61
5 Обновление прошивки	62
6 Форматирование жесткого диска и разбиение его на разделы	63
Для Window 98SE/ME	63
Для Window 2000/XP.....	67
Для Window Vista.....	71
A Устранение неисправностей	74
B Спецификация	78
C Схема подключения ICONBIT HD370W	79



Введение. Обзор возможностей и функций HD370W.

Функции мультимедиа

Воспроизведение HD

HD370W поддерживает разрешение 1920 x 1080 с прогрессивной разверткой, поэтому вы можете воспроизводить предварительно записанные телевизионные программы в формате HDTV или любое другое цифровое видео, записанное при помощи HD камеры.

Поддержка видеоформатов

HD370W поддерживает большинство популярных видеоформатов, таких как HD файлы (tr, ts), H.264, WMV9, MPEG1/2, MPG, MPEG4 (DivX HD, Xvid HD) и др.

Функция DVD JUKE BOX

Так как HD370W поддерживает ISO и IFO файлы, вы можете скопировать содержание DVD-диска на жесткий диск HD370W и просматривать фильмы, так же, как если бы это был обычный DVD-плеер. Вы можете хранить на жестком диске HD370W столько фильмов в формате DVD, на сколько это позволит объем жесткого диска, и просматривать их тогда, когда вам это будет удобно.

Функции Auto Playback, Bookmark и Section Repeat

После того, как воспроизведение одного файла закончилось, воспроизведение следующего (имя файла должно отличаться от предыдущего) начнется автоматически. Если вы отметите определенный момент в фильме во время воспроизведения при помощи кнопки "BOOKMARK", которую вы найдете на пульте дистанционного управления, вы можете запустить воспроизведение с отмеченного момента. Функция 'Section Repeat' позволяет вам осуществлять повторение определенной части фильма. Функция 'Section Repeat' может особенно пригодиться при изучении иностранного языка, если вы смотрите фильм с оригинальным звуком, или же при просмотре каких-либо предварительно записанных спортивных передач.

Функция Music JUKE BOX

Так как HD370W поддерживает большинство аудиоформатов, таких как MP3, Ogg Vorbis, WMA, WAV, M3U и PLS вы можете хранить эти файлы на жестком диске HD370W и воспроизводить их в любое время. Также вы можете создать свой собственный плей-лист при помощи функции 'JUKE BOX CREATOR', и воспроизводить его в качестве фоновой музыки (функция BGM).

Цифровой фотоальбом

При помощи HD370W вы можете просматривать фотографии на большом экране или телевизоре. Для этого у HD370W есть функции 'Photo Slide Show' и 'BGM (фоновая музыка) '.

Функции ввода/вывода

Вывод аналогового звука 5.1 и 2-х канального Down Mix

HD370W может выводить аналоговый аудиосигнал (декодированный сигнал), а также может аппаратно преобразовывать цифровой сигнал (высококачественный аудиосигнал в формате AC3, DTS) в аналоговый. Поэтому вы можете воспроизводить звук 5.1 без наличия дополнительного дорогостоящего устройства, например, DTS декодера или ресивера. HD370W поддерживает функцию сведения звуковой дорожки (down mix), поэтому те пользователи, у которых есть только двухканальная аудио система (2.0, 2.1), также смогут прослушивать многоканальный аудиотрек в стерео режиме.

Высококачественный HDMI выход (1920x1080p)

HD370W имеет HDMI разъем, при помощи которого вы сможете выводить высококачественный цифровой сигнал без каких-либо искажений изображения. Пользователи, которые имеют телевизоры или видео панели с HDMI портом, могут воспользоваться HDMI-> HDMI кабелем (приобретается отдельно) для легкого подключения, видео и аудио – одним кабелем.

Передача файлов по проводным/беспроводным сетям

Минуя процесс копирования файлов с PC на жесткий диск HD370W по USB, вы можете передавать по сети различные медиа файлы с PC на HD370W и воспроизводить их на телевизоре.

Wireless LAN модуль и антенна

Так как у HD370W есть модуль Wireless LAN (Wi-Fi), который поддерживает функцию turbo, функцию защиты WEP, и имеет высокочувствительную 5dBi антенну, вы можете легко подключить HD370W к любой беспроводной сети.

Интерфейс USB2.0 для подключения внешних USB устройств

HD370W имеет два разъема USB2.0, по которым вы можете подключить внешние USB устройства, например, внешний HDD накопитель, USB-флэшку, цифровую камеру и др.

Внешний накопитель

HD370W может быть использован в качестве внешнего USB или сетевого NDAS накопителя, подключаемого к вашему PC по высокоскоростному USB2.0 соединению или LAN/WiFi сети.

Поддерживаемые форматы

Видео	HD файлы (tp,ts), Windows Media 9, Windows Media 9 HD DivX3.11, DivX4, DivX5, DivX6, DivX FULL HD, Xvid, Xvid FULL HD, MPEG1, MPEG2 (IFO, VOB, ISO), H.264
Субтитры	SMI, SUB, SRT, SAA, TXT
Звук	MP3, Ogg Vorbis, WMA, WAV, AC3, DTS
Изображение	JPEG, BMP, PNG

Необходимая минимальная скорость передачи

Формат	Проводная/беспроводная сеть	USB2.0
MPEG1/2	12Mbps	10Mbps
DivX, Xvid	1.5Mbps	1.5Mbps
WMV9	8Mbps	8Mbps

- Даже если формат видеофайла упомянут в вышеприведенной таблице, он может не воспроизводиться надлежащим образом в случае, если разрешение и скорость передачи видеосигнала выше указанных в таблице значений.
- Даже если формат видеофайла упомянут в вышеприведенной таблице, он может не воспроизводиться надлежащим образом из-за недостаточной скорости (производительности) внешнего USB устройства или скорости (производительности) какого-либо другого устройства, подключенных к сетевой среде.
- Если даже формат видео указан в вышеприведенной таблице, он не будет воспроизведен, если кодирование файла было осуществлено с использованием кодеков GMC или QPEL.
- AVI (Audio Video Interleaved) - стандартный формат файла, содержащего перемежающиеся аудио- и видеоданные. Формат AVI может содержать в себе различную комбинацию кодеков. Поэтому, не смотря на то, что HD370W поддерживает воспроизведение большинства AVI файлов, могут быть такие AVI файлы, которые не будут воспроизводиться надлежащим образом устройством HD370W.
- Субтитры будут поддерживаться только в том случае, если имя файла, содержащего субтитры, идентично файлу, содержащему сам фильм.
- Аудиофайлы, кодировка которых проводилась с использованием технологии защиты от копирования, не будут воспроизведены надлежащим образом.
- Не смотря на то, что HD370W может отображать JPEG изображения с разрешением 2048 x 1352, отображение JPEG файлов с размером, превышающим 1920 x 1080, может быть некорректно.

Установка и изменение настроек TV OUT

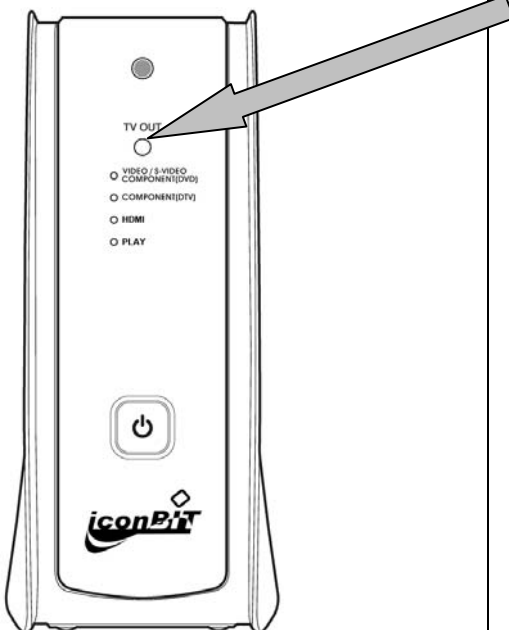
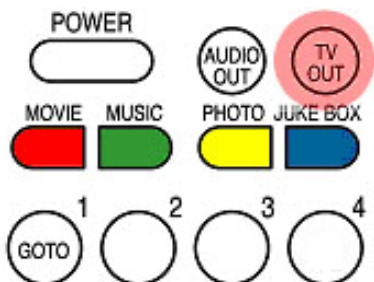
ТВ стандарт для каждой страны	
Корея, Северная Америка	Россия и все остальные страны
NTSC	PAL
<p>Режим TV out изначально установлен как PAL/Composite</p> <p>Если вы хотите изменить режим TV out, то вы можете использовать кнопку TV OUT на пульте дистанционного управления или кнопку TV OUT, располагающуюся на передней панели HD370W.</p> <p>При нажатии кнопки TV OUT с интервалом в 2-3 секунды индикатор на передней панели HD370W переместиться в соответствующее положение.</p>	
<p>Индикаторы HD370W</p> 	<p>Кнопка TV OUT для изменения режима TV Out</p> 
<p>Дополнительная информация</p> <p>Каждое нажатие кнопки TV OUT:</p> <p>PAL (компонитный) → 480p (компонентный) → 576p (компонентный) → 480p DVI-D → 576p DVI-D (DVI-A VGA 800x600 60Hz (NTSC (компонитный))</p> <p>Вы также можете менять и выбирать режимы TV out при помощи меню SET UP</p> <p>В случае если на экране телевизора ничего не отображается, Попробуйте несколько раз нажать кнопку TV OUT для выбора подходящего режима</p> <p>Кнопка AUDIO OUT не работает, когда идет воспроизведение видео.</p>	

Меры предосторожности

Не бросайте и не ударяйте устройство, так как это может вызвать серьезные повреждения внутреннего жесткого диска.

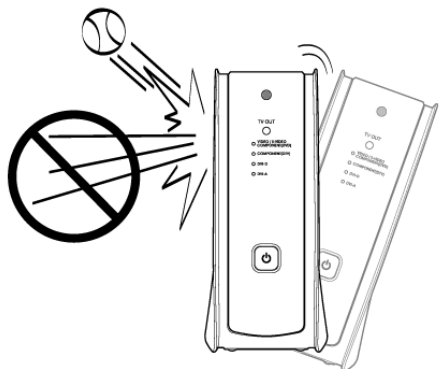

Не блокируйте отверстие вентиляции



Не трогайте вилку электропитания влажными руками

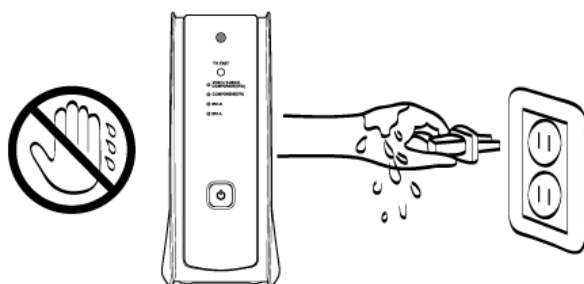

Не подвергайте устройство воздействию высоких температур, высокой влажности, электромагнитного излучения и прямых солнечных лучей.

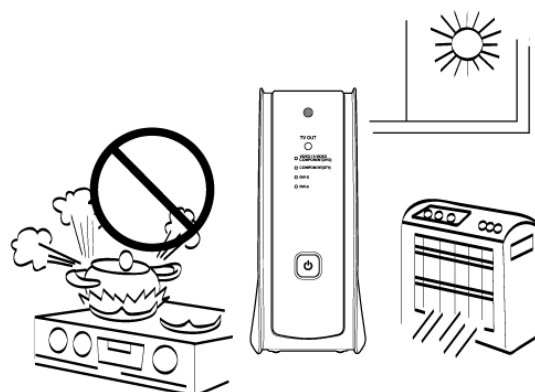

Ни в коем случае не разбирайте устройство. Это может привести к замыканию, появлению дефектов или другим проблемам. Для установки или замены внутреннего жесткого диска откройте дверцу на задней панели.



Держите устройство отключенным во время грозы или в случае, если вы не используете его на протяжении долгого периода времени.

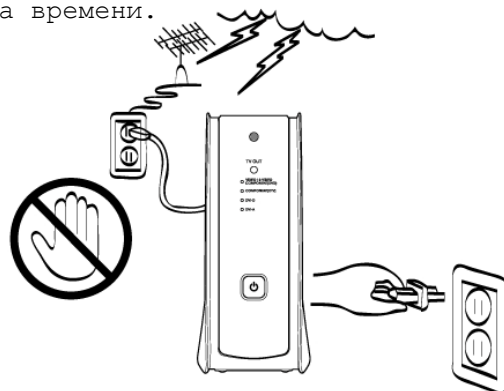

Остальные меры предосторожности

- Убедитесь в том, что вы используете именно тот сетевой адаптер, который был включен в комплект поставки HD370W. Использование другого адаптера может вызвать поломку устройства, привести к загоранию и т.д.
- Продолжительное использование HD370W в условиях отсутствия вентиляции и в помещениях с повышенной температурой (например, в машине) может привести к возникновению проблем с работой устройства.
- Ни в коем случае не направляйте луч оптического глазка пульта дистанционного управления в глаза, это может привести к негативному воздействию на ваше зрение.
- В случае если вы не собираетесь пользоваться устройством на протяжении долгого времени, извлеките батарейки из пульта дистанционного управления.
- Для очистки наружной поверхности HD370W используйте кусок мягкой ткани, смоченной в небольшом количестве воды с разведенной в ней моющим средством. Непосредственно перед протиркой поверхности тщательно отожмите тряпку, после того как вы протрете поверхность моющим средством, протрите ее сухой чистой тряпкой.
- Убедитесь в том, что HD370W надежно подключен к сети электропитания. В случае отключения устройства от сети электропитания во время работы (видео/аудио воспроизведения, передачи файлов, обновления прошивки и т.д.), необходимо проверить жесткий диск при помощи Windows утилиты (Scan Disk) после подключения его к вашему компьютеру.
- При отключении HD370W от USB порта вашего компьютера используйте функцию безопасного отключения устройства ('USB device safety removal').
- При подключении при помощи SATA, S-Video или HDMI кабеля будьте осторожны, чтобы избежать повреждения штырьков разъема.

Наименование кнопок и индикаторов

Кнопки верхней панели

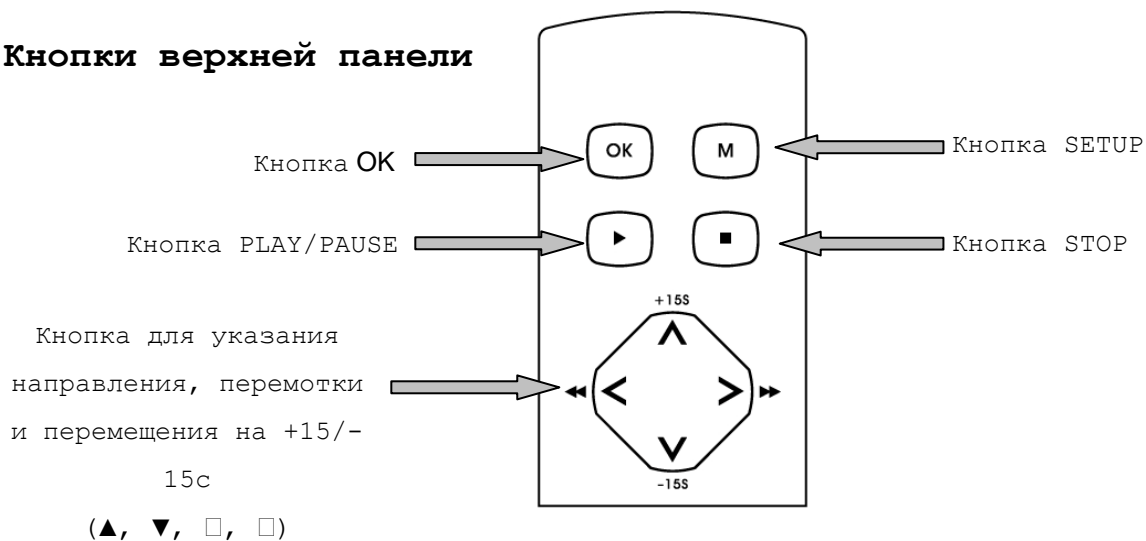

Кнопки и индикаторы передней панели

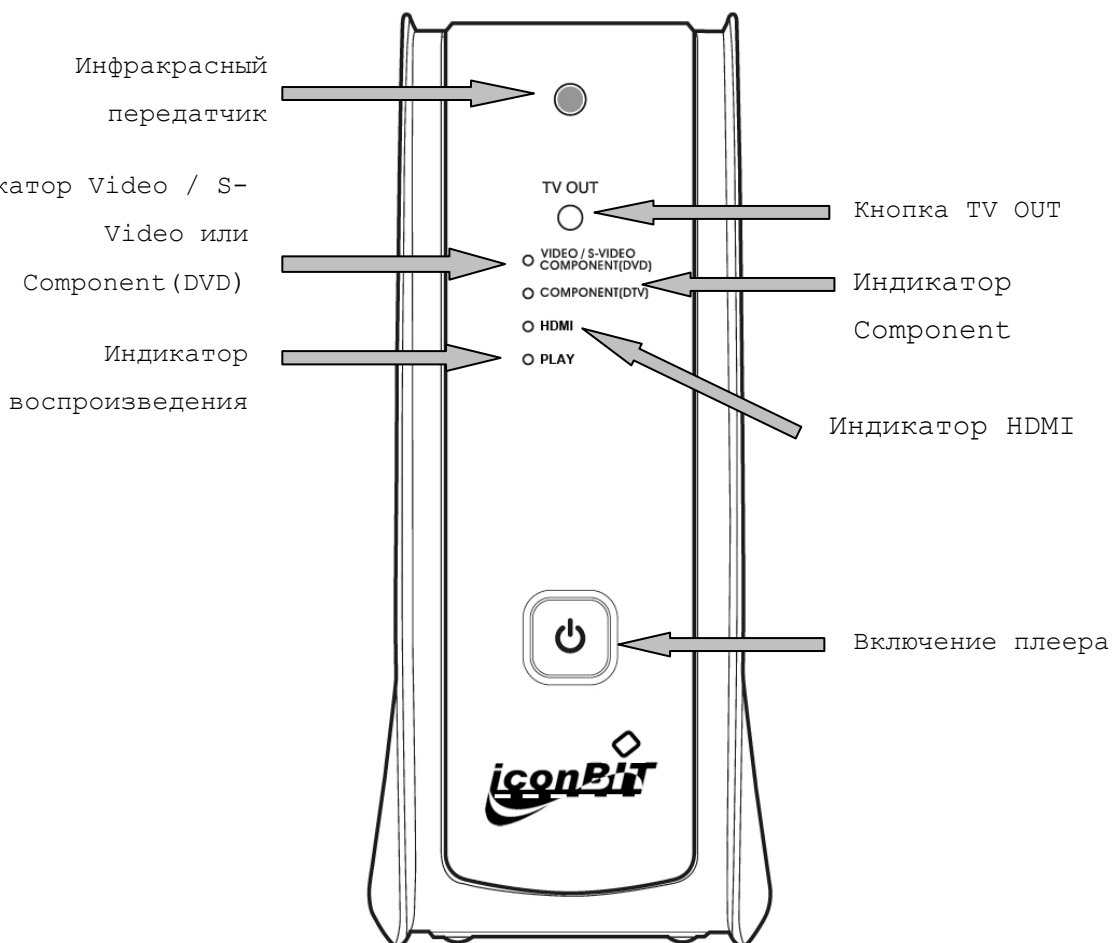

Наименование интерфейсов – задняя панель

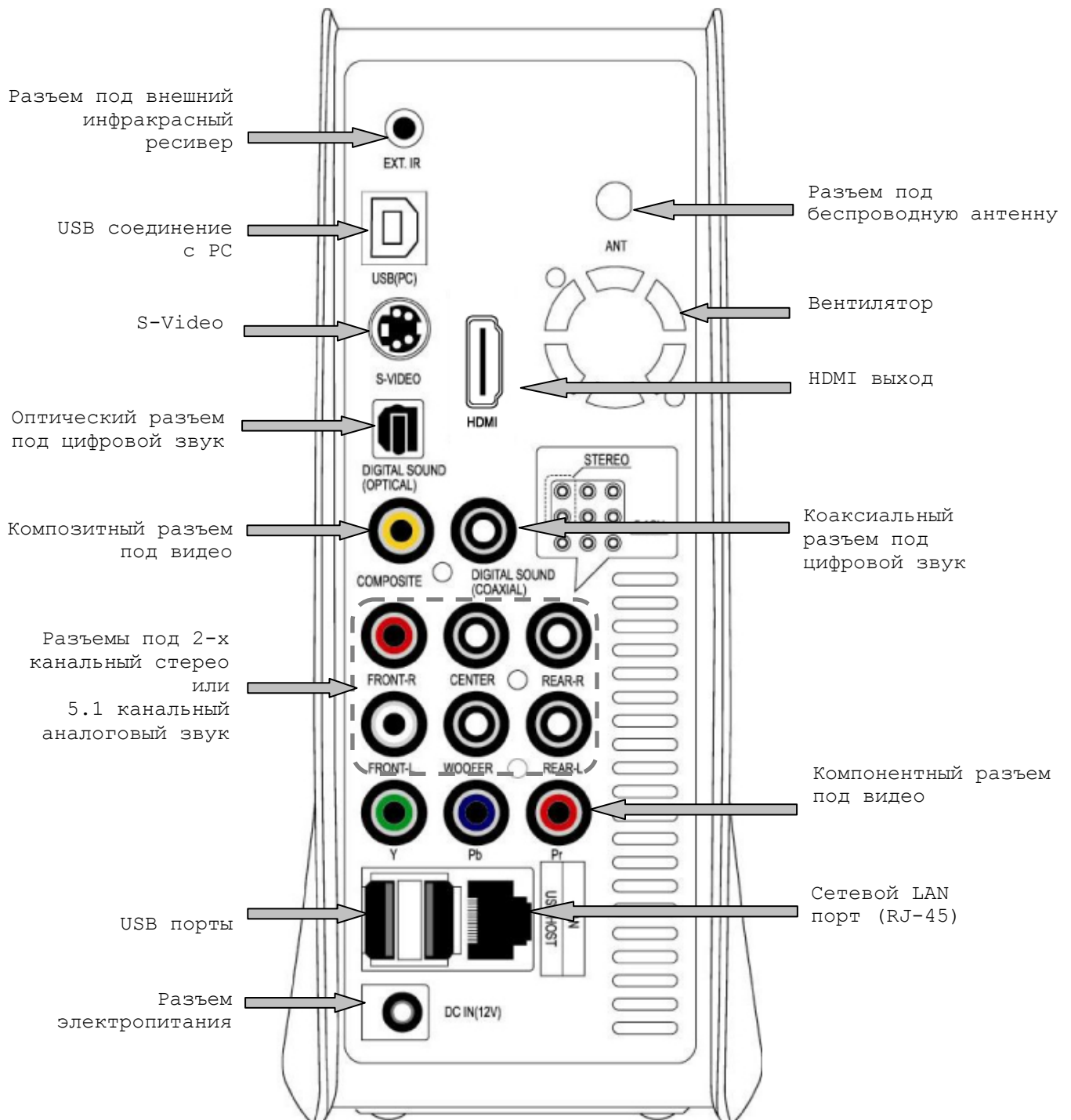

Комплектация

В комплекте с HD370W вы найдете следующие элементы



HD370W



Пульт ДУ



Батарейки AAA



Руководство пользователя



Блок питания 12V DC



Сетевой шнур



A to B USB кабель



Композитный аудио/видео кабель



Компонентный
видеокабель



5dBi беспроводная антенна

Дополнительные аксессуары (опционально)

Если вам понадобятся ниже перечисленные аксессуары, вы можете приобрести их в любом соответствующем магазине.



HDMI кабель



Коаксиальный кабель



S-VIDEO кабель



LAN кабель



NAS (i-Stor iS02GL)
Сетевое хранилище с
функцией Vtorrent



Оптический кабель



i-Stor iS02U2 (RAID0/1)
USB диск до 2000 Гб



i-Stor iS605 (RAID0/1)
USB диск до 2000 Гб



i-Stor iS603 (RAID0)
USB диск до 2000 Гб



Подготовка к работе HD370W

Последовательность действий

1. Проверьте наличие всех соответствующих комплектующих.
2. Установите жесткий диск HDD в корпус HD370W согласно инструкции (обратите внимание: джампер жесткого диска должен быть установлен в позиции Master, для SATA II жестких дисков джампер должен стоять в положении SATA I).
3. Подсоедините адаптер электропитания к HD370W, затем соедините HD370W с компьютером посредством USB кабеля.
4. Включите HD370W (при помощи кнопки Power на передней панели, или при помощи кнопки Power на пульте дистанционного управления).
5. В случае если устанавливаемый вами жесткий диск не отформатирован, вначале отформатируйте его.
6. Скопируйте медиа файлы с вашего компьютера на жесткий диск HD370W.
7. После того как процесс копирования файлов будет завершен, отсоедините HD370W от компьютера.
8. Подсоедините HD370W к телевизору и/или аудиосистеме.
9. Включите HD370W и измените настройки при помощи SET-UP меню, если это необходимо. Рекомендуется перезагрузить HD370W в том случае, если вы заново подключили его к локальной сети.
10. Теперь вы можете использовать HD370W.

Типы поддерживаемых носителей информации – жестких и оптических дисков (HDD & CD/DVD)

Размер HDD	Тип HDD	Емкость HDD	Число об./мин. HDD	Буферная память HDD
3.5" SATA HDD*	SATA I или II	Диск любой доступной емкости	5400-7200 и более	От 2Мб и более
NAS HDD	LAN 10/100 WiFi b/g	Диск любой доступной емкости	5400-7200 и более	От 2Мб и более
USB 2.0 HDD/flash	USB HDD/Flash	Диск любой доступной емкости	5400-7200 и более	От 2Мб и более
USB 2.0 CD/DVD**	USB CD/DVD	Диск CD 700Мб Диск DVD 4.7-9Гб	-	От 2Мб и более

- *Файловая система жестких дисков должна быть: **FAT16, FAT32, NTFS, EXT2, EXT3 (Linux/Unix)**
- **Для поддержки оптических дисков необходимо дополнительно приобрести привод CD/DVD с USB 2.0 интерфейсом.

Установка жесткого диска

1. Переместите блокиратор по направлению "OPEN→". Аккуратно откройте крышку.

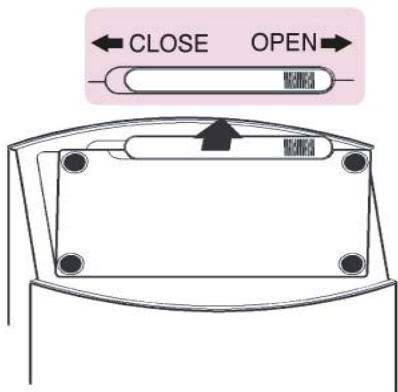

2. Внутри вы найдете крепление для жесткого диска. Переместите его по направлению (#1) и закрепите в позиции (#2).

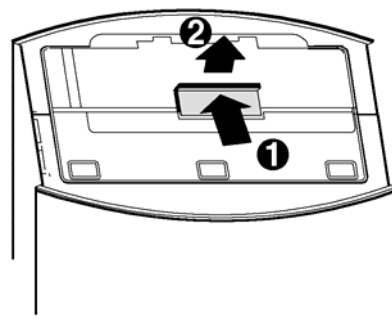

3. Аккуратно вставьте жесткий диск внутрь HD370W.

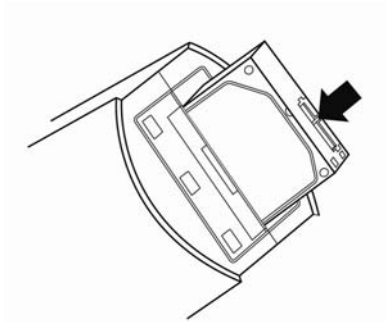

4. Закрепите диск при помощи крепления, как это показано на рисунке.

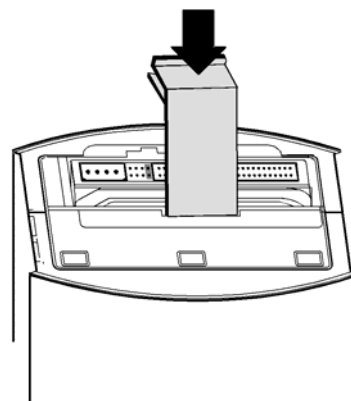

5. Подсоедините SATA и кабель питания так, как это показано на рисунке.

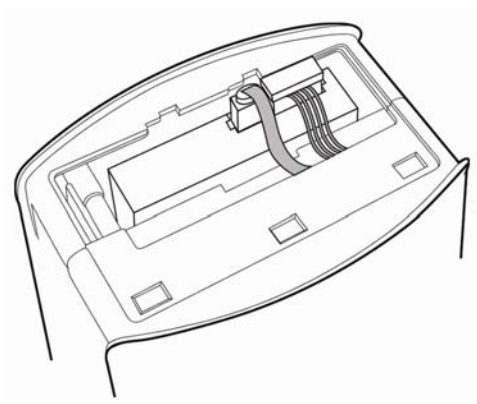

6. Закройте крышку и переместите блокиратор по направлению

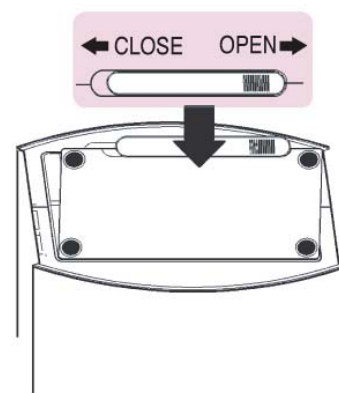

Соединение с компьютером

Для того чтобы скопировать файлы с вашего компьютера на HD370W, выполните следующие действия.

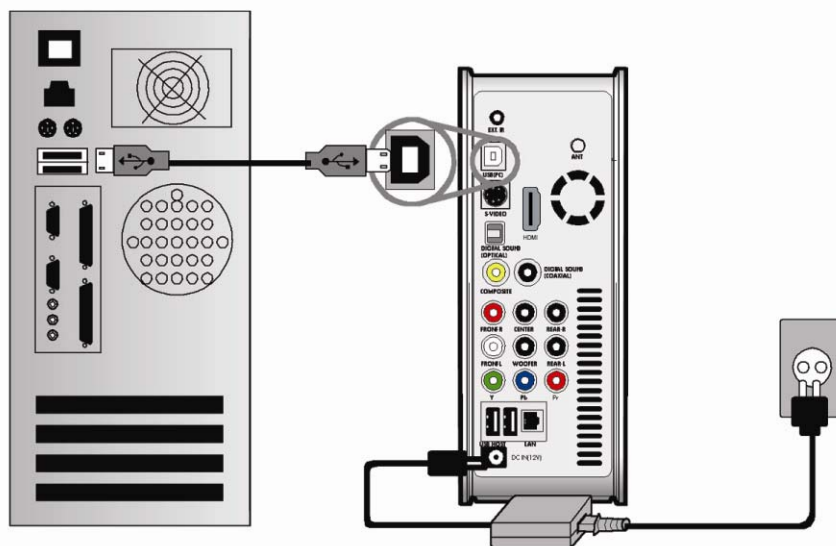

Для пользователей Windows ME/ 2000/XP/Vista

1. Включите компьютер.
2. Подсоедините HD370W к компьютеру при помощи USB кабеля. Подключите HD370W к адаптеру электропитания и включите.
3. Подождите, пока ваш компьютер не распознает HD370W как USB устройство хранения (USB mass storage).
4. Проверьте, корректно ли ваша операционная система распознала устройство HD370W. Для этого отформатируйте жесткий диск плеера (раздел 6), откройте «Мой компьютер» ("My Computer"), в нем должен появиться новый накопитель.

Для пользователей Windows 98SE

До подключения HD370W к компьютеру, вам необходимо установить соответствующие драйверы для Windows 98SE.

После того, как вы скачаете драйверы, распакуйте их при помощи соответствующего архиватора и запустите файл HD370W_98setup.

Подсоедините HD370W к компьютеру при помощи USB кабеля. Подключите HD370W к адаптеру электропитания и включите. Подождите, пока ваш компьютер не распознает HD370W как USB устройство хранения (USB mass storage).

Для этого отформатируйте жесткий диск плеера (раздел 6), откройте «Мой компьютер» ("My Computer"), в нем должен появиться новый накопитель.

Как создать папку и скопировать файлы

Выполните следующие действия для того, чтобы скопировать папку и файлы с вашего компьютера на жесткий диск HD370W.

- Если жесткий диск не имеет логических разделов или не отформатирован, то выполните следующее:
 - Рекомендуется форматирование в файловую систему NTFS вместо FAT32. HD370W поддерживает наличие нескольких логических разделов на одном жестком диске.
 - **Обратите внимание:** Первичный раздел должен быть больше одного (1)Для того чтобы разделить диск на несколько логических разделов обратитесь к главе 6.
- Если вы создаете папки на жестком диске HD370W, то рекомендуется называть их как 'MOVIE', 'MUSIC', 'PHOTO' и копировать в них соответствующие типы файлов.
 - Папка 'MOVIE' соответствует кнопке 'MOVIE' на пульте дистанционного управления и иконке 'ВИДЕО' основного меню.
 - Папка 'MUSIC' соответствует кнопке 'MUSIC' на пульте дистанционного управления и иконке 'МУЗЫКА' основного меню. То же самое относится и к папке 'PHOTO'.
 - Также вы можете создавать и другие папки с любыми именами.
- Не храните слишком много файлов в одной папке.
 - Рекомендуется создавать несколько подпапок и хранить файлы по частям.
 - В случае если вы создали на жестком диске несколько логических разделов в файловой системе FAT32, не рекомендуется хранить файлы объемом более 3 Гб в одной папке.
- Если имя файла (папки) слишком длинное или имеет слишком много специфических символов, пробелов или знаков препинания, то могут возникнуть некоторые проблемы при попытке открыть этот файл (папку).
 - В этом случае измените или сократите имя файла (папки).
- Видео файл и файл с соответствующими субтитрами должны находиться в одной и той же папке.

Видео файл (файл фильма) и файл с субтитрами должны находиться в одной и той же папке. Имена файлов должны быть одинаковыми за исключением их расширения.



TIP

**Отсоединение HD370W от компьютера
после завершения процесса копирования**

После того, как все файлы будут скопированы, убедитесь в том, что вы правильно отсоединили HD370W от вашего компьютера, в противном случае скопированные файлы могут быть повреждены.

Отсоединение от компьютера

Для того чтобы правильно отсоединить HD370W от вашего компьютера, выполните следующие действия.

1. Дважды щелкните по иконке безопасного извлечения устройства "Safely remove USB".



2. Щелкните по кнопке «Остановить» ("Stop") после выбора соответствующего USB устройства ("USB Mass Storage Device").

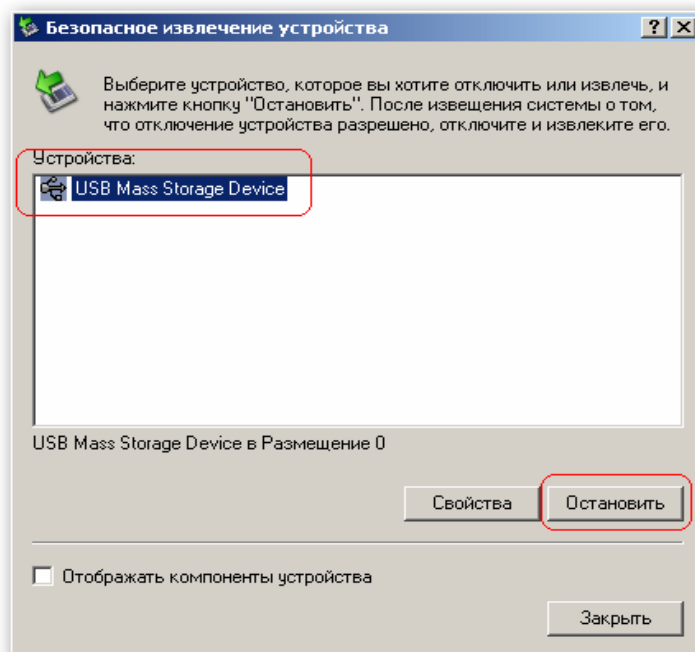

3. Когда появится сообщение, как это показано на картинке, отсоедините USB кабель, соединяющий HD370W и ваш компьютер.

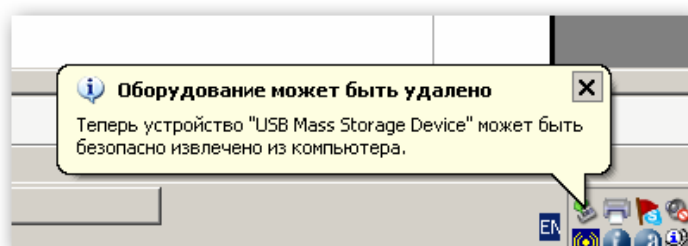

Подсоединение к телевизору при помощи аудио/видео кабеля

Отключите электропитание HD370W и телевизора, затем соедините их так, как это показано ниже...

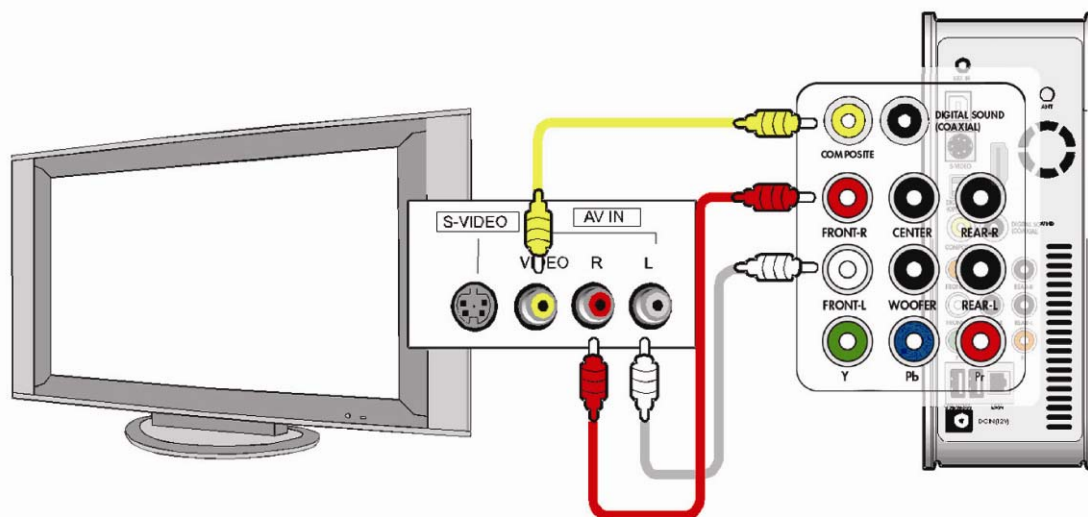

- Композитный аудио/видео кабель обычно используется для соединения с телевизором или видеомagneфоном. Кабель одновременно передает композитный видеосигнал и 2-х канальный аудио сигнал.
- Соедините при помощи желтого кабеля композитный видеовыход (Composite) HD370W и видеовход (VIDEO) вашего телевизора.
- Соедините при помощи красного кабеля аудио выход (FRONT-R) HD370W и аудио вход (R) вашего телевизора или аудиосистемы.
- Соедините при помощи белого кабеля аудио выход (FRONT-L) HD370W и аудио вход (L) вашего телевизора или аудиосистемы.
- Вы можете ориентироваться по цветам кабелей и разъемов.
- Будьте внимательны и не перепутайте композитные разъемы с компонентными (Y, Pb, Pr), которые располагаются ниже на задней панели HD370W.
- Если вы хотите использовать цифровой аудио выход (Optical, Coaxial), то вам не нужно использовать композитные аудио кабели (красный и белый).
- В случае если ваш телевизор имеет S-Video видеовход, то вы можете использовать его, подсоединив соответствующий видеокабель, так как он передает более качественный сигнал. (Обратите внимание: так как в комплект поставки не входит S-Video кабель, вам необходимо будет приобрести его отдельно).
- Для получения более подробной информации обратитесь к руководству, прилагаемому к вашему телевизору.

Соединение при помощи компонентного или DVI кабеля

Если вы хотите соединить HD370W с HDTV телевизором или плазменной панелью, действуйте, как это показано ниже...

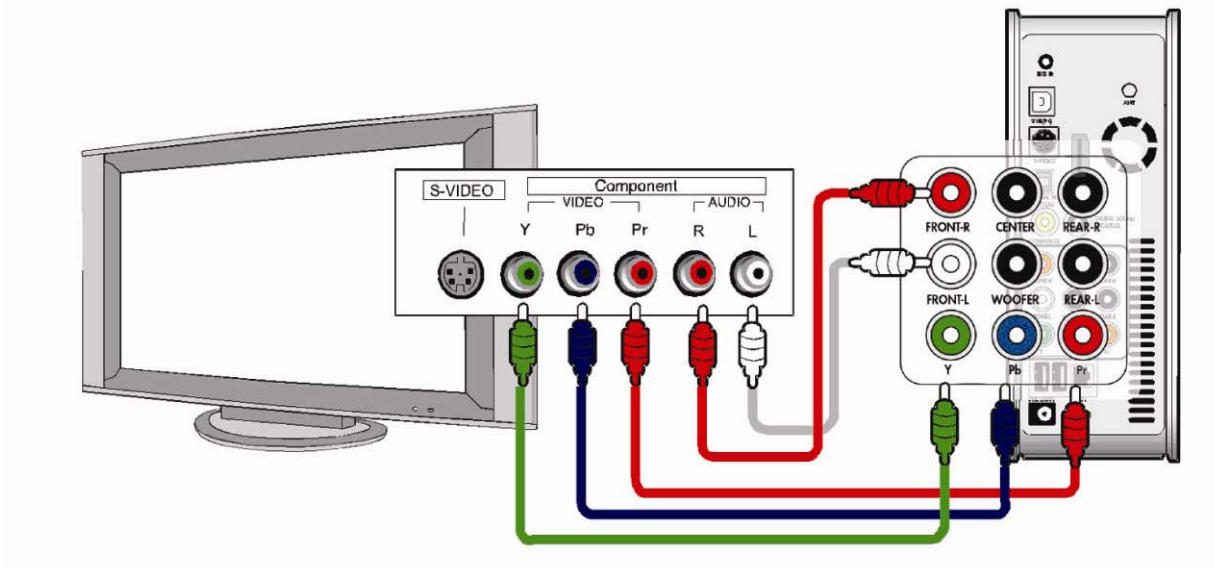

Соединение при помощи компонентного кабеля

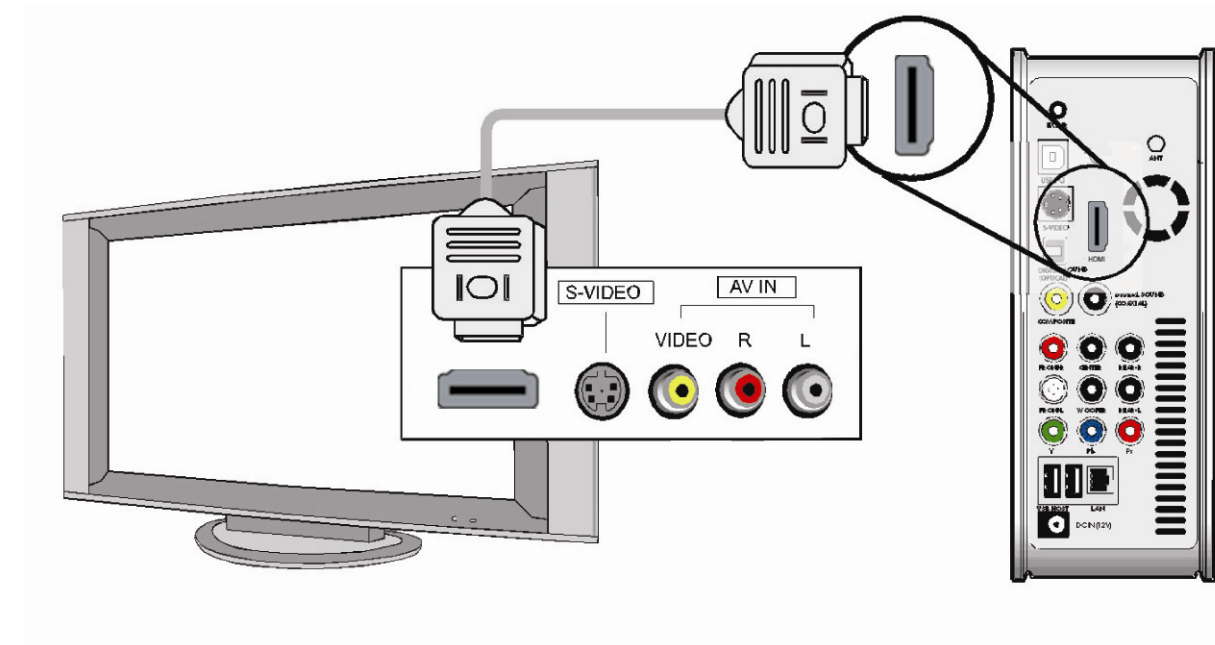

Соединение при помощи HDMI кабеля

- Во избежание каких-либо возможных проблем, перед коммутированием устройств отключите их от сети электропитания.
- Обратите внимание: так как в комплект поставки не входит HDMI кабель, вам

необходимо будет приобрести их отдельно.

Соединение с 5.1 аудиосистемой

Если вы хотите подсоединить вашу 5.1 аудиосистему к HD370W, используйте схему соединения, приведенную ниже.

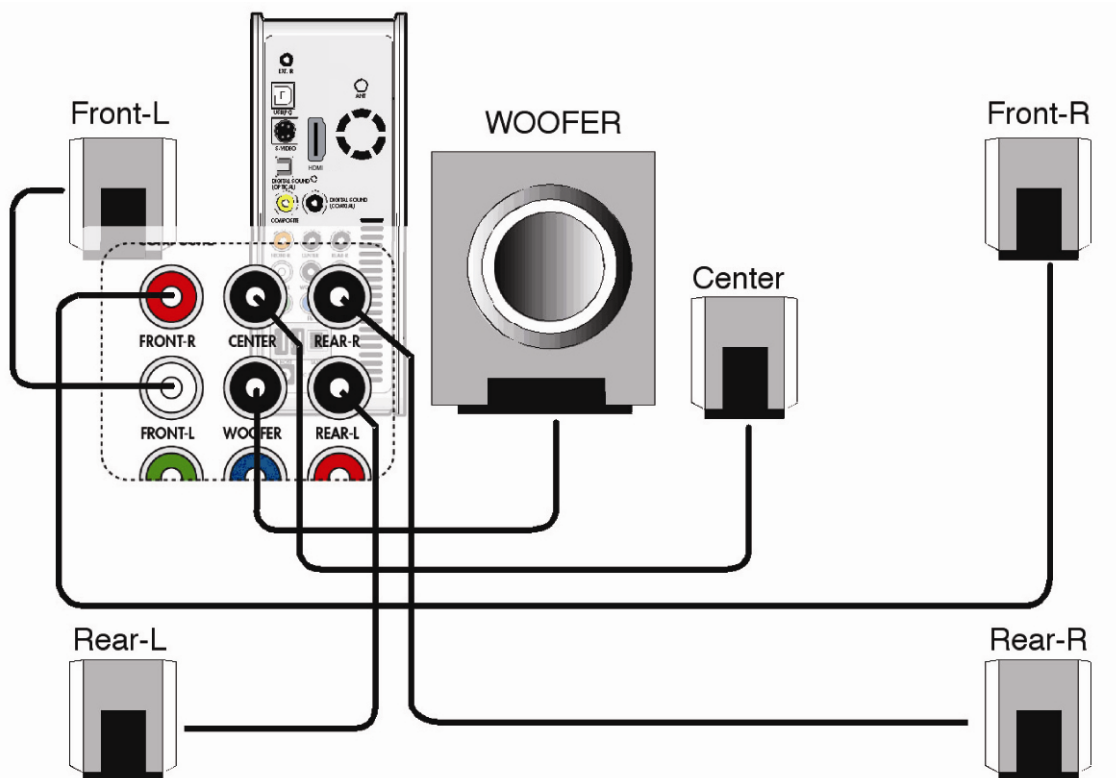

- Для коммутации оборудования вам необходимы соответствующие аудио кабели. Так как данный вид коммутации не включен в комплект HD370W, то вам необходимо будет приобрести кабели отдельно.
- Подсоедините вашу аудиосистему согласно приведенной схеме.
- Если аудио выход на колонке или аудиосистеме представляет собой 3.5 стерео джек, то вам необходимы соответствующие 3.5 аудио кабели. Согласно ниже приведенной картинке, соедините между собой все колонки.

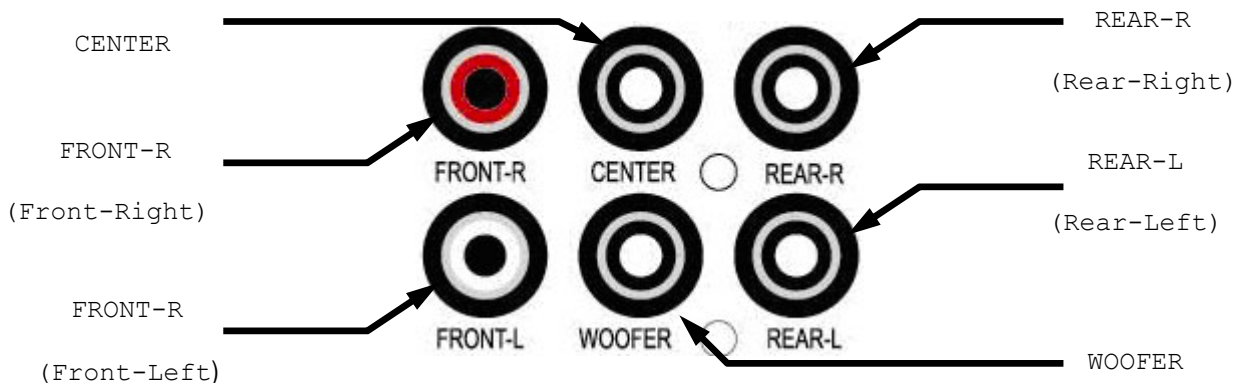

Соединение при помощи оптического или коаксиального кабеля

Если вы хотите получить высококачественный цифровой звук, используйте оптический (Optical) или коаксиальный (Coaxial) кабели.

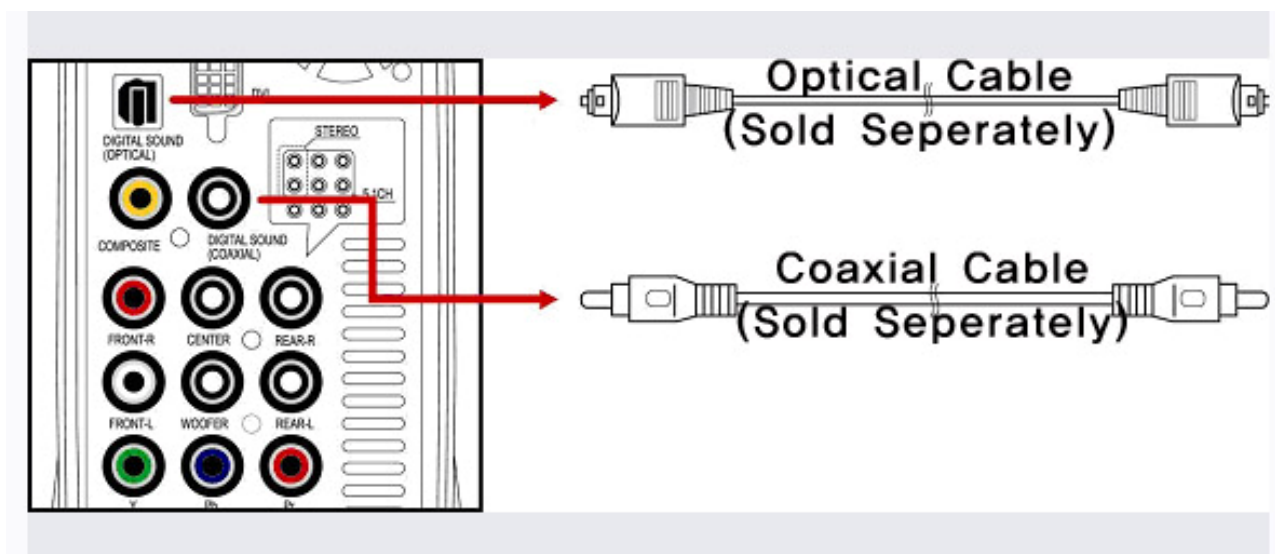

- Так как оптический и коаксиальный интерфейсы передают цифровой аудио сигнал, вам понадобится дополнительное устройство типа DTS декодера (или ресивера).
- Во избежание каких-либо возможных проблем, перед коммутированием устройств отключите их от сети электропитания.
- Обратите внимание: так как в комплект поставки не входит оптический и коаксиальный кабели, вам необходимо будет приобрести их отдельно.
- Убедитесь в том, что вы подключаете оптический кабель соответствующим концом.
- Не смотрите на оптический свет, идущий из оптического разъема, так как это может пагубно отразиться на вашем зрении.

Подсоединение к локальной сети

Для того чтобы подсоединить HD370W к сети вам понадобится дополнительное оборудование.

Прямое подключение к PC по Ethernet (установка IP адреса на 36 стр.)

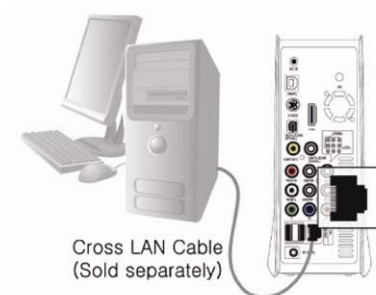

Подсоедините HD370W к компьютеру посредством «cross LAN» кабеля.

Необходимое оборудование.

- «Cross LAN» кабель.
- Компьютер с установленной ОС Windows и Ethernet разъемом.

Подключение к компьютеру посредством маршрутизатора

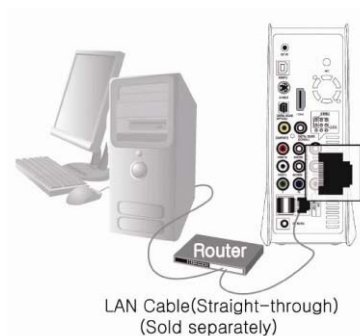

Подсоедините HD370W и компьютер к маршрутизатору или HUB свитчеру при помощи двух «прямых» кабелей.

Необходимое оборудование.

- 2 «прямых» кабеля.
- Компьютер с установленной ОС Windows и Ethernet разъемом
- Маршрутизатор или HUB свитчер

Беспроводное соединение посредством беспроводного маршрутизатора

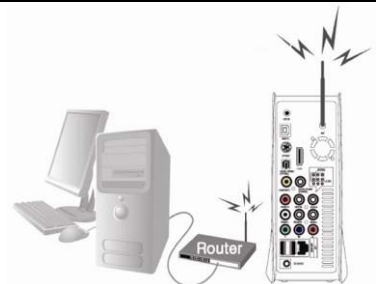

Подсоедините HD370W и компьютер к беспроводному маршрутизатору при помощи «прямого» кабеля для PC.

Необходимое оборудование.

- «Прямой» кабель для PC.
- Компьютер с установленной ОС Windows и Ethernet разъемом
- Беспроводной маршрутизатор



TIP

Обратите внимание, что...

- Радиосигнал может быть отражен какими-либо помехами или поглощен другими сигналами.
- Емкие медиафайлы как, например, HD или DVD, не передаются корректно при использовании беспроводного соединения.

Системные требования

- Windows® 2000 / XP / 2003 / Vista
- 233 MHz Pentium® II или выше
- 64 MB RAM (128 MB рекомендовано)
- CD-ROM для установки программного обеспечения

(Для установки драйвера на MAC OS и Linux/Unix системы, необходимо скачать последнюю версию драйверов с сайта www.iconbit.ru)

Начало установки

Вставьте установочный диск с драйвером NDAS из комплекта поставки в Ваш CD/DVD - привод.

(Рекомендуем перед установкой проверить обновления ПО на сайте - www.iconbit.ru)

Следуйте подсказкам мастера установки драйвера NDAS.

После установки драйвера возможно потребуется перезагрузить ПК

Внимание: Если Вы используете firewall или другие защитные программы, пожалуйста, отключите их перед началом установки драйвера NDAS.

После установки драйвера, и подключения плеера по приведенной выше схеме к компьютеру по LAN или WiFi. Необходимо зарегистрировать Ваш плеер, в

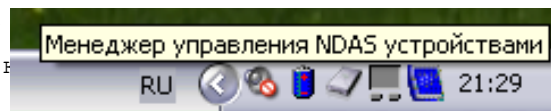

Нажмите на иконку NDAS Мастера управления устройствами NDAS, находящуюся на системной панели в правом нижнем углу рабочего стола.

Нажмите «Зарегистрировать новое устройство...»

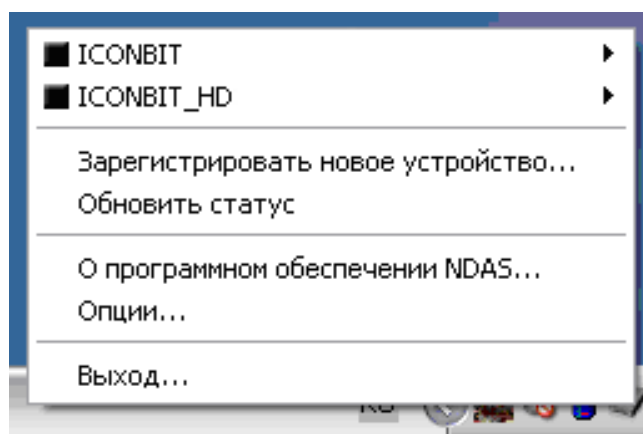

Следуйте подсказкам мастера регистрации новых устройств NDAS.

Во время регистрации плеер должен быть подключен к ПК через LAN или WiFi сеть. Если Вы не используете роутеры или свичи, можете подключить плеер cross кабелем.

В данном окне требуется ввести имя подключения к Вашему плееру.

Рекомендуем использовать комбинацию понятную Вам. Например, ICONBIT_HD370W_LAN – для подключения с использованием LAN (RJ45) кабеля.

Для одного плеера можно создать несколько подключений.

В данном окне необходимо ввести коды доступа по LAN или WiFi интерфейсу.

Эти данные Вы найдете перевернув ваш плеер – на дне плеера, рядом с контейнером для установки HDD.

Коды разделяются для различных подключений LAN/WiFi.

Мастер регистрации использует эти коды для поиска и подключения к плееру.

Храните эти коды, и не доверяйте их посторонним лицам. Имея доступ к Вашей сети и пароли на чтение/запись – любой пользователь получает полные права на копирование, запись и удаление любых данных в вашем плеере.

Вы можете дать пароль на чтение – для открытия доступа на чтение и копирование данных с плеера. Если Вам это необходимо, теперь ваш плеер подключен.

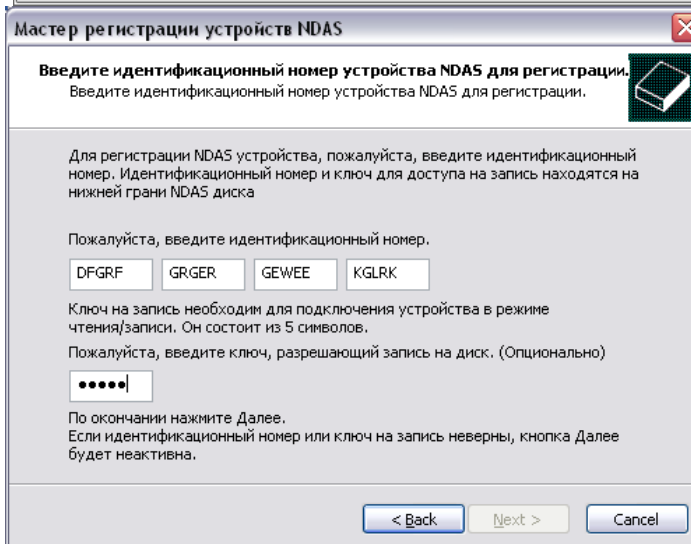
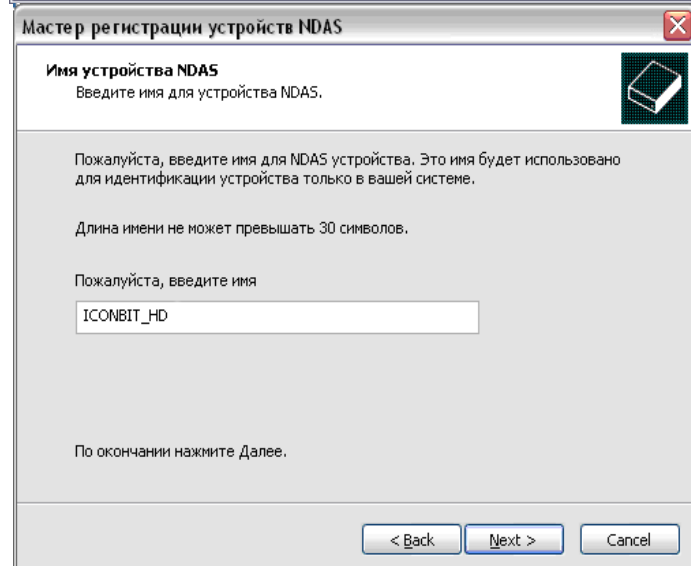
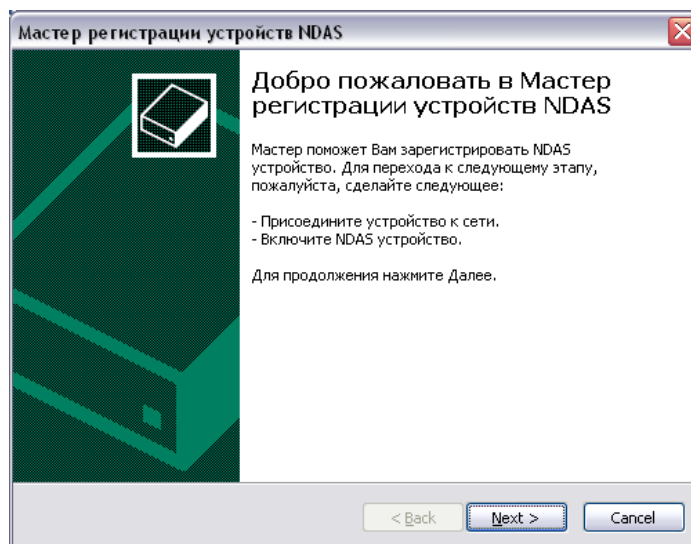

3

Пульт дистанционного управления и SET-UP меню

Назначение кнопок пульта дистанционного управления

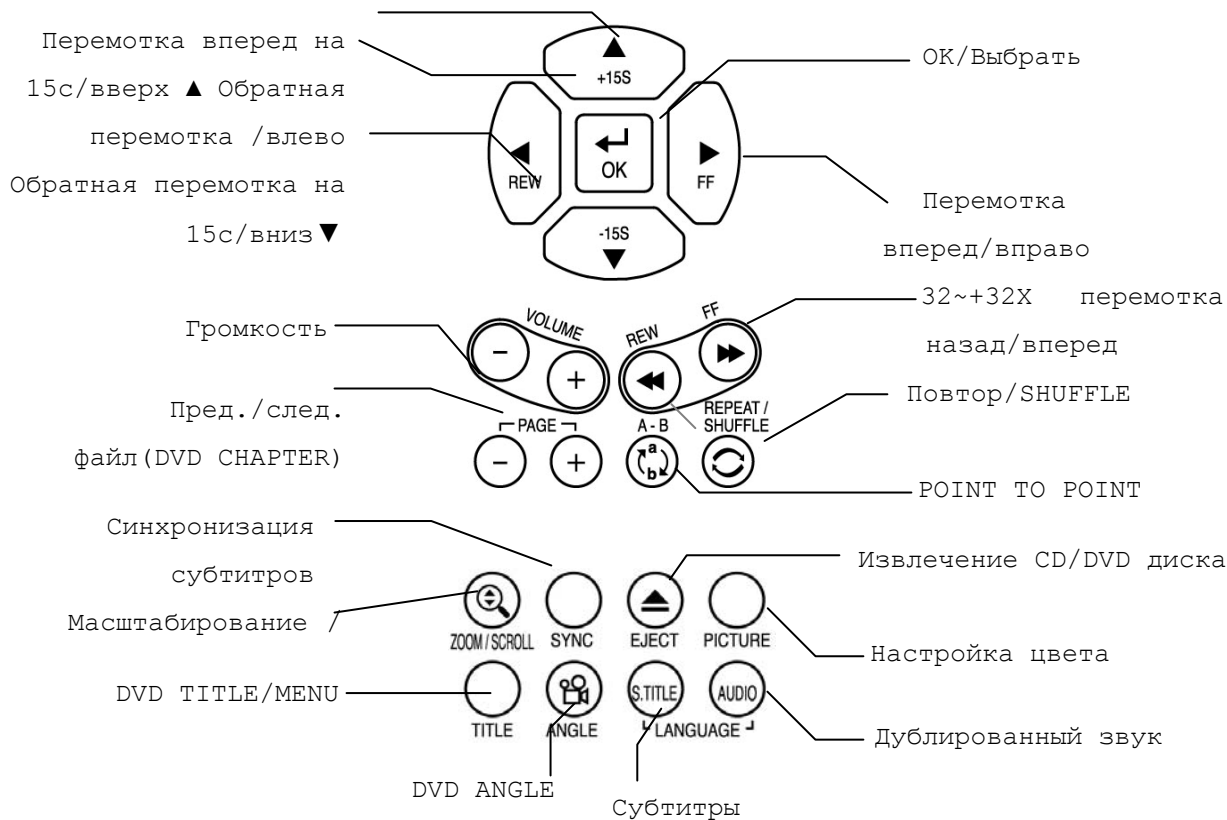
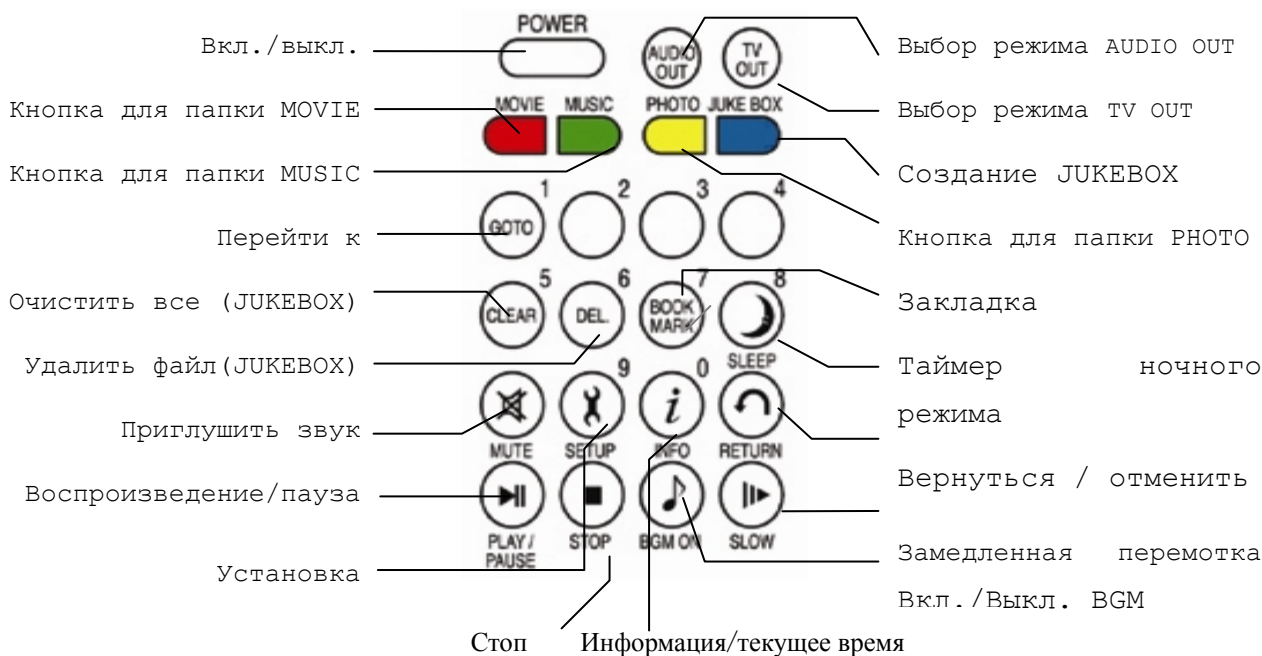

Сообщение при загрузке и главное меню

При включении HD370W появится следующее сообщение.

1. Сообщение при загрузке

Данное сообщение отображается при загрузке устройства.

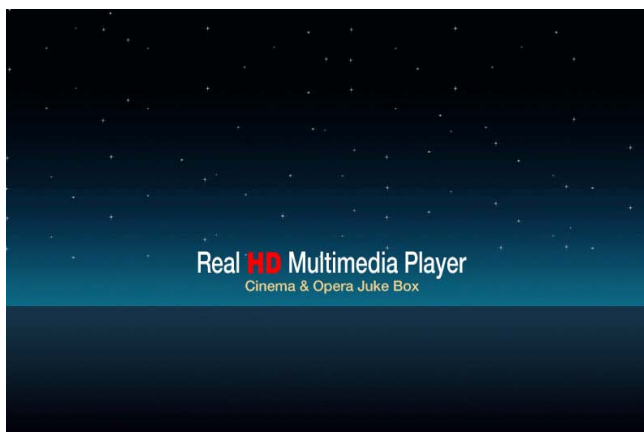

TIP

В случае если сообщение не отображается.

Режим TV Out изначально установлен как PAL/Composite. Если после включения устройства на экране ничего не отображается, попробуйте изменить режим TV Out нажатием кнопки TV OUT с интервалом в 2-3 секунды на пульте дистанционного управления или на передней панели HD370W.

2. Экран главного меню

Экран главного меню отображается так, как это показано на картинке, приведенной ниже.

Главное меню выглядит не так сложно, и состоит из нескольких иконок: MOVIE, MUSIC, PHOTO, USB HOST, Network и JUKE BOX(BGM). Для получения более подробной информации по каждой из иконок, перейдите на следующую страницу.

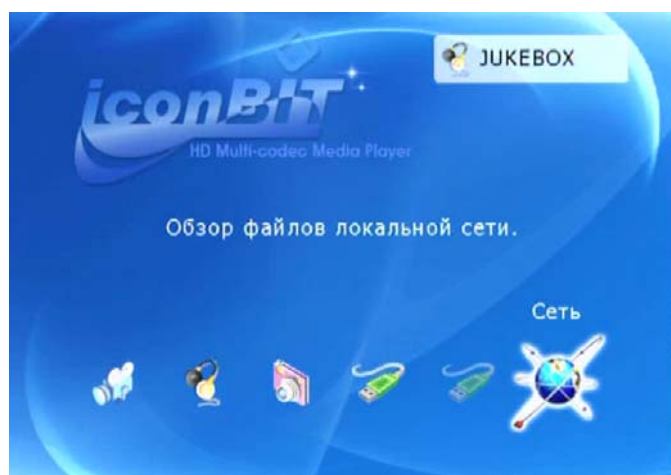

Назначение иконок главного меню

В главном меню вы найдете ниже представленные иконки. При выборе каждой из иконок вы увидите файлы, которые хранятся в соответствующей папке или на соответствующем устройстве хранения.



Иконка MOVIE

При выборе иконки MOVIE, вы сможете просмотреть все содержимое папки MOVIE, хранящейся на жестком диске HD370W. Если вы создадите папку MOVIE в корневой директории диска, то вам будет удобнее использовать файлы и управлять ими.



Иконка MUSIC

При выборе иконки MUSIC, вы сможете просмотреть все содержимое папки MUSIC, хранящейся на жестком диске HD370W. Если вы создадите папку MUSIC в корневой директории диска, то вам будет удобнее использовать файлы и управлять ими.



Иконка PHOTO

При выборе иконки PHOTO, вы сможете просмотреть все содержимое папки PHOTO, хранящейся на жестком диске HD370W. Если вы создадите папку PHOTO в корневой директории диска, то вам будет удобнее использовать файлы и управлять ими.

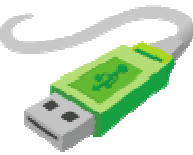

Иконка USB 1 или 2

Если к USB портам HD370W подключены какие-либо устройства, то данные USB иконки будут активны. Если к USB портам HD370W не подключено никаких устройств, то соответственно иконки будут не активны, и вы не сможете к ним обратиться.



Иконка NETWORK

Если HD370W подключен к локальной сети по проводной или беспроводной связи, то данная иконка будет активна. В противном случае, иконка будет не активна, и вы не сможете к ней обратиться.

Иконка JUKE BOX



Если вы создали плей-лист при помощи функции "JUKEBOX CREATOR", то вы можете включить воспроизведение музыки в любое время, нажав кнопку BGM на пульте дистанционного управления. Название воспроизводимого трека будет отображаться в иконке JUKE BOX.



В случае отсутствия папок MOVIE, MUSIC, PHOTO.

В случае отсутствия папок 'MOVIE', 'MUSIC' или 'PHOTO' на жестком диске HD370W, будут отображаться все файлы и папки, хранящиеся в корневой директории диска HD370W.

Меню SETUP и порядок настройки

Если вы хотите изменить значение настроек до использования HD370W, вы можете открыть меню SETUP, так как это показано на рисунке, нажав кнопку SETUP на пульте дистанционного управления или в настройках HD370W.



Меню SETUP состоит из следующих элементов: VIDEO, AUDIO, ETC, NETWORK, WIRELESS, EXIT. Вы можете выбрать любой из элементов при помощи кнопок с навигационными стрелками влево/вправо на пульте дистанционного управления или на панели HD370W.

- Для того чтобы изменить значения настроек, выберите интересующий вас раздел, после чего отобразятся соответствующие подразделы. Вы можете выбрать подраздел меню при помощи кнопок с навигационными стрелками вверх/вниз.
- После выбора подраздела нажмите кнопку ОК/Выбор. После этого появятся значения настроек, которые вы можете изменить
- После того как вы выберете одно из изменяемых значений настройки при помощи кнопок с навигационными стрелками вверх/вниз, нажмите кнопку ОК/Выбор. После этого выбранное вами значение будет применено и сохранено.
- Если вы хотите выйти без изменения настроек, нажмите кнопку RETURN/Назад до того, как вы нажмете кнопку ОК. При нажатии кнопки RETURN/Назад вы вернетесь на один шаг назад.
- После завершения процесса настройки вы можете вернуться в главное меню, несколько раз нажав кнопку RETURN, либо нажав кнопку SETUP, либо выбрав иконку EXIT/Выход.

Изменение настроек VIDEO

При выборе иконки VIDEO в меню SETUP появятся соответствующие подпункты, как это показано на рисунке.

- **TV Standard (ТВ стандарт)**

⇒ NTSC : Корея, Северная Америка

⇒ PAL : Европа

- **TV Type (Тип ТВ)**

⇒ 4:3 (для обычных ТВ)

⇒ 16:9 (для широкоэкранных ТВ, например HDTV или плазменных панелей)

- **Display (Размер экрана)**

⇒ Original (Letter Box):



Выберите эту опцию, если вы просматриваете

широкоформатное кино (16:9) на обычном 4:3 телевизоре. В верхней и нижней частях экрана будут черные поля.



⇒ Pan & Scan:

Выберите данную опцию, если вы хотите подстроить отображение широкоформатного кино (16:9) для обычного 4:3 телевизора.

Изображение будет обрезано с правой и левой сторон, черные поля снизу и сверху исчезнут.

⇒ Full Screen: Выберите эту опцию, если вы хотите, чтобы видеоизображение



полностью занимало ТВ экран, вне зависимости от оригинального соотношения сторон кадра. В этом случае, соответственно с оригинальным соотношением сторон кадра, размер отображаемого изображения будет растянут вверх/вниз или вправо/влево.

- **Video Out (видеовыход)**

⇒ Composite/S-Video: В случае подключения к телевизору по композитному, S-Video или компонентному 480i интерфейсу.

⇒ Component (each Mode): В случае подключения к телевизору по компонентному (Y, Pb, Pr) интерфейсу.

⇒ DVI (Auto или each Mode): В случае подключения к телевизору по DVI интерфейсу.

⇒ VGA (each Mode): В случае подключения к монитору через переходник DVI to RGB.

При нажатии кнопки TV OUT на пульте дистанционного управления или панели HD370W несколько раз, вы можете изменить ТВ стандарт и режим Video Out.



Изменение настроек AUDIO

При выборе иконки AUDIO в меню SETUP появятся соответствующие подпункты, как это показано на рисунке.

• SPDIF

⇒ **Down mix**: При выборе данной опции все форматы цифрового аудио сигнала (PCM, MP3, AC3, DTS) будут кодировать в аналоговый сигнал. Так что вы сможете слушать звук без какого-либо дополнительного DTS декодера (или ресивера).

⇒ **Pass through**: При выборе данной опции цифровой сигнал будет выводиться напрямую без дополнительного кодирования. Поэтому вам нужен отдельный ресивер или декодер для прослушивания звука через цифровые аудио интерфейсы (оптический, коаксиальный).



• Аудио Каналы

⇒ **2 ch**: При выборе данной опции будет выводиться двухканальный аудио сигнал. Если вы используете двухканальные колонки, то вам следует выбрать данную опцию.

⇒ **5.1 ch**: При выборе данной опции будет выводиться аналоговый сигнал в формате 5.1. Без необходимости использования дополнительного декодера или ресивера, вы можете напрямую подключить свою 5.1 аудиосистему.

• Звуковые эффекты

⇒ **On**: При включении и отключении HD370W вы услышите соответствующий сигнал.

⇒ **Off**: При включении и отключении HD370W вы ничего не услышите.

• Музыкальный режим

⇒ **Композиция**: Воспроизведение только выбранного аудиофайла.

⇒ **Папка**: Воспроизведение по порядку всех аудиофайлов в папке.

⇒ **Случайное**: Воспроизведение в хаотичном режиме всех аудиофайлов в папке.

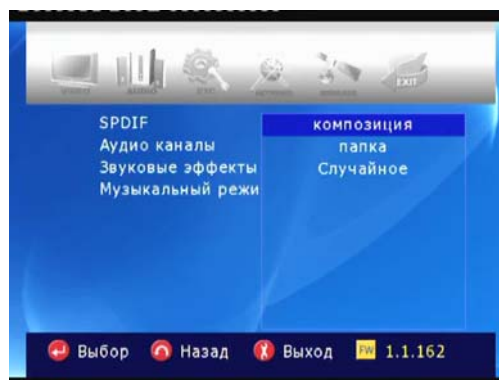

ETC (другие) настройки

При выборе иконки ETC в меню SETUP появятся соответствующие подпункты, как это показано на рисунке.

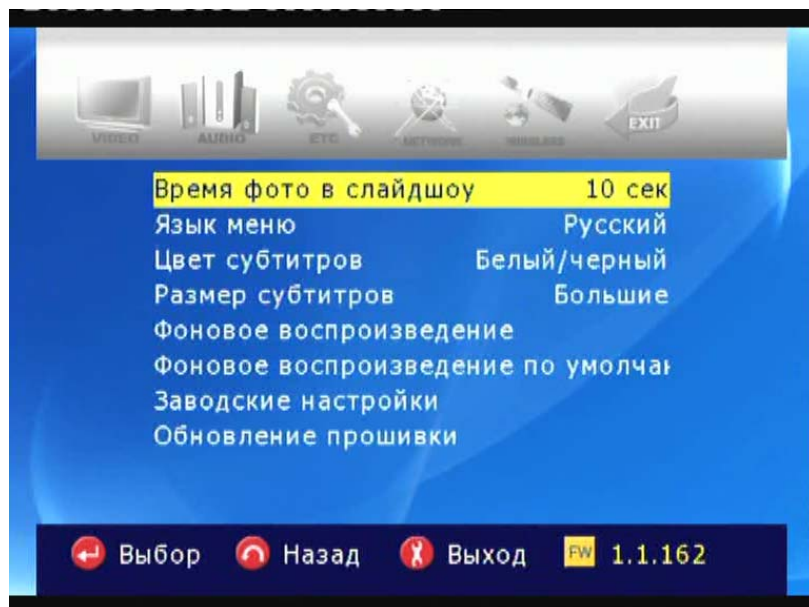

- **Время фото в слайдшоу:** Управление временным интервалом смены изображения во время слайд-шоу ⇨ 3sec, 5sec, 10sec ~ 60sec (всего 9 уровней).
- **Язык меню:** Смена OSD языка.
- **Цвет субтитров:** Смена цвета субтитров ⇨ доступно 9 цветов.
- **Размер субтитров:** Смена размера шрифта субтитров ⇨ Доступно два размера (Большие/Маленькие).
- **Фоновое воспроизведение:** Смена фона главного меню на любое другое изображение. ⇨ Вы можете выбрать файл изображения, хранящегося на жестком диске HD370W или из любой другой папки по сети.
- **Фоновое воспроизведение по умолчанию:** Использование оригинального фона, отмена установленного пользователем фона.
- **Заводские настройки:** Сброс всех установленных пользователем настроек и возврат к фабричным настройкам.
- **Обновление прошивки:** Выбор файла прошивки и обновление на более позднюю версию.

NETWORK. Настройки сети

При выборе иконки NETWORK в меню SETUP появятся соответствующие подпункты, как это показано на рисунке.

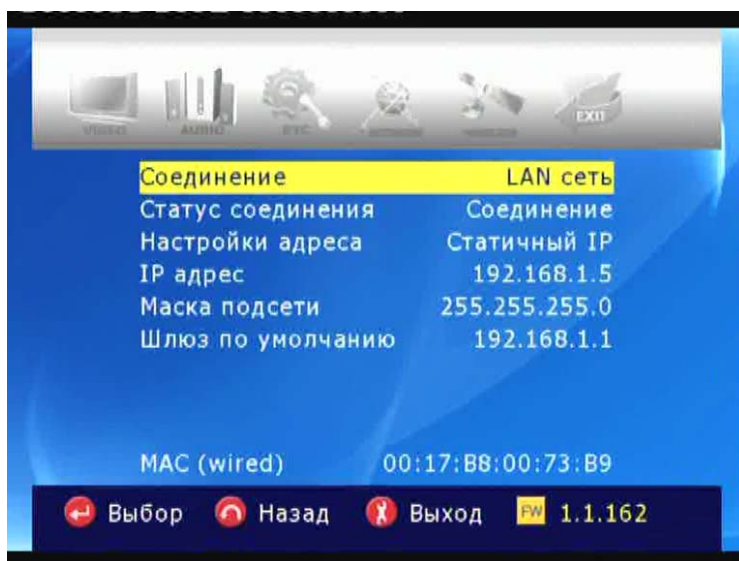

- **Соединение:** Вы можете выбрать либо "LAN сеть." (для проводного соединения по Ethernet) или "Wi-Fi сеть" (беспроводное соединение) или в зависимости от того типа соединения, которое вы хотите установить.
- **Статус соединения:** Отображает статус текущего соединения.
- **Настройки адреса:**
 - DHCP (Auto IP): IP адрес будет присвоен автоматически.
 - Статичный IP: IP адрес должен быть присвоен пользователем вручную, используя прямое Ethernet подключение к компьютеру. Введите IP адрес, Маску подсети и Шлюз по умолчанию.



- **MAC (wired):** Отображает MAC адрес проводной LAN сети.

WIRELESS (автоматическая настройка)

В этом разделе объясняется, как автоматически настроить беспроводную сеть для соединения с устройствами, подключенными к сети. Вам не нужно изменять какие-либо настройки вручную.

Поиск доступных сетей

Выберите для поиска доступных точек доступа.

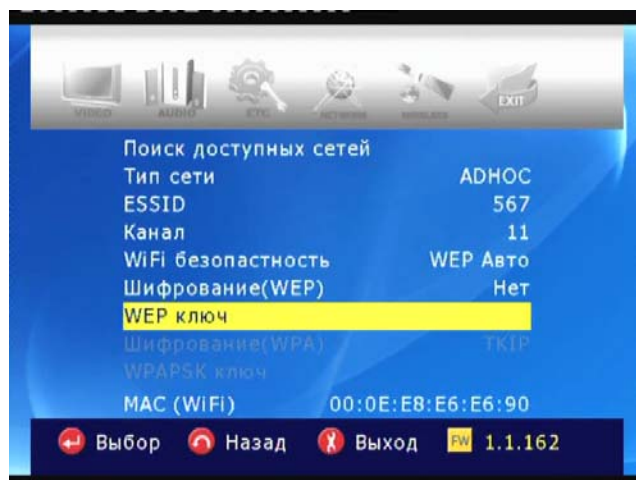

Список доступных сетей

Выберите точку доступа, которую вы хотите использовать, и нажмите кнопку "OK".

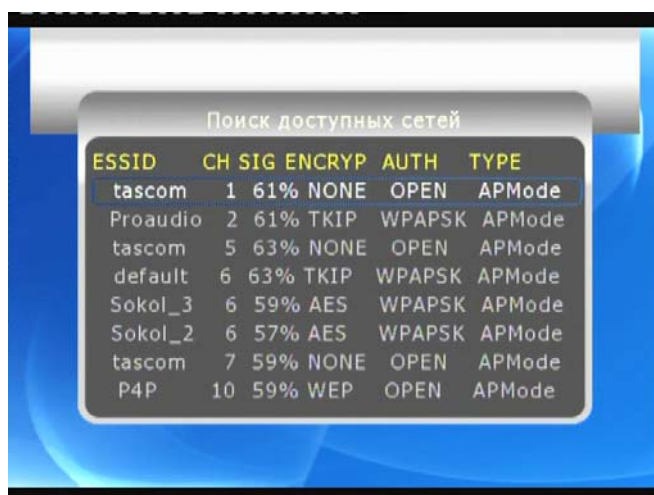

TIP

Установка ESSID в качестве 'hidden' (скрытый) или установка 'Password' (пароля) для AP.

В случае, когда вы устанавливаете ESSID как 'hidden' (скрытый) или когда вы устанавливаете пароль для AP, вам необходимо самостоятельно ввести имя ESSID или пароль. Для ввода имени ESSID или пароля, HD370W выведет специальное окно.

Проверка "ESSID"

Вы можете проверить правильность значений настройки ESSID, канал и т.д. Значения настроек должны совпадать с настройками беспроводного маршрутизатора (или точки доступа) или компьютера.

Затем вы можете нажать кнопку "RETURN/Назад" для сохранения настроек и выхода из меню.

Получение IP адреса

HD370W получит новый IP адрес от вашего маршрутизатора. Процесс займет примерно 30 ~ 60 секунд.

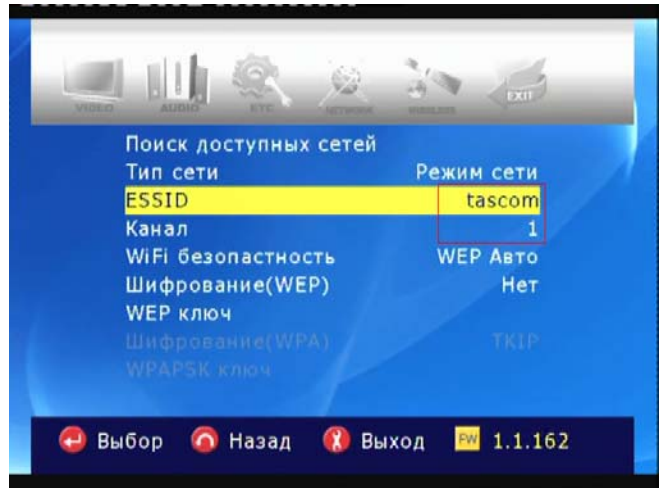

 TIP	Ad-hoc режим
Если вы используете Ad-hoc режим, вы должны ввести IP адрес вручную в разделе "NETWORK".	

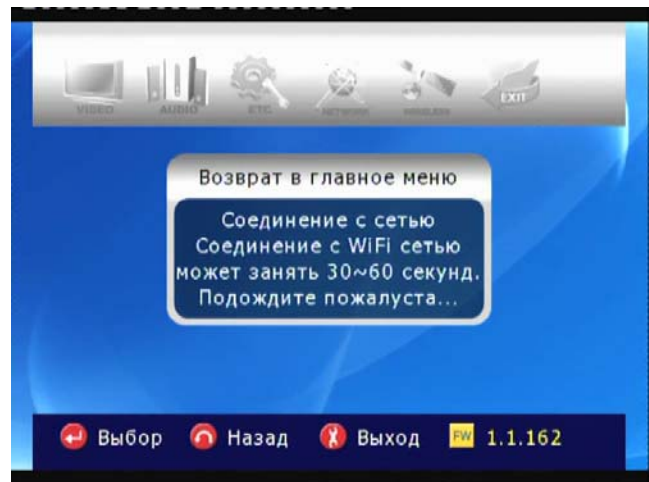

Проверка активизации иконки NETWORK

Иконка Сеть будет активна, если подключение к сети произошло успешно.

 TIP	Активизация иконки Network
Из-за настроек защиты сети, статуса сетевого подключения и т.д., иногда активация иконки Сеть может занять 5 ~ 10 секунд.	

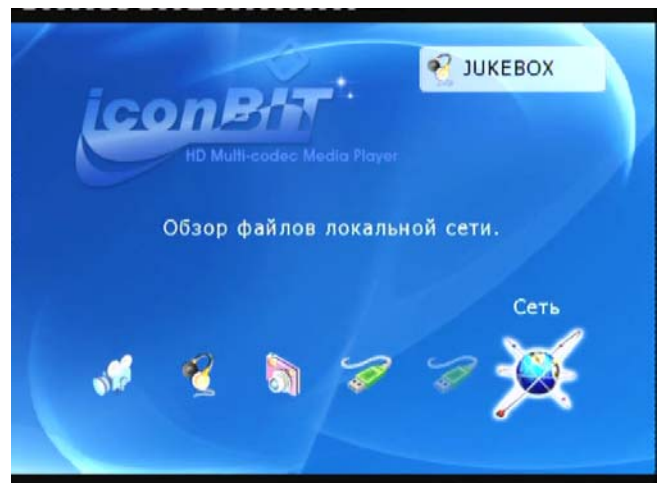

WIRELESS (ручная настройка)

В этом разделе объясняется, как вручную настроить беспроводную сеть для соединения с устройствами, подключенными к сети.

- До начала настройки, убедитесь в том, что в разделе NETWORK соединение (Connection) установлено как «Wi-Fi сеть».
- Если вы работаете в беспроводной сети, то все устройства, подключенные к сети, должны иметь идентичные настройки ESSID, Канал, Wi-Fi безопасность и Шифрование (WEP) для того, чтобы взаимодействовать друг с другом. Если вы не знаете, какой метод подтверждения подлинности доступен на вашем беспроводном маршрутизаторе/точке, то обратитесь к руководству пользователя для данного устройства.

ESSID

ESSID для HD370W должен быть таким же, как и у беспроводного маршрутизатора или точки доступа, которые вы используете в сети.

 TIP	Подсказка.
Аббревиатура "SSID" иногда используется вместо "ESSID" или "Extended Service Set ID"	

CHANNEL

Спецификации 802.11g и b поддерживают до 14 радиоканалов. Вы можете выбрать, начиная с Авто и заканчивая 13. Выбранный канал должен быть тем же, что и канал беспроводного маршрутизатора или точки доступа.

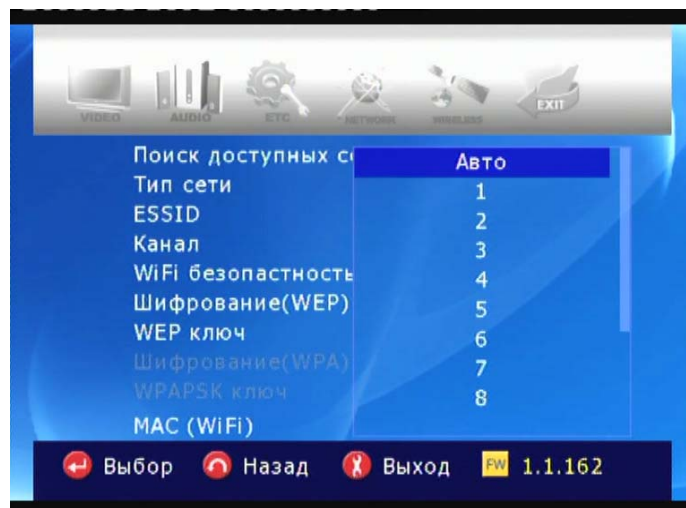
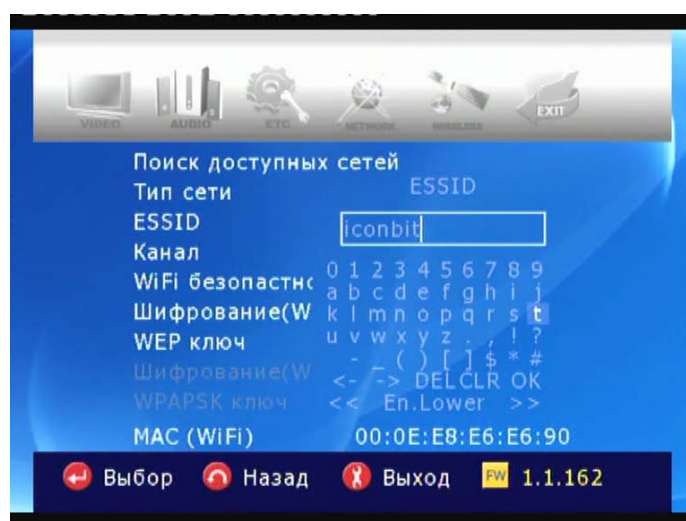

Wireless Security (методы подтверждения подлинности)

Вы можете установить различные методы подтверждения подлинности, которые определяют различные шифровальные схемы. Существует 6 методов подтверждения подлинности (WEP Авто, WEP Открытый, WEP Доступный, WPA2PSK, WPA2PSK).

Алгоритмы шифрования (WEP или WPA)

Алгоритм шифрования определяется выбранным вами методом подтверждения подлинности.

 TIP	Взаимосвязь.
Метод подтверждения подлинности	Алгоритм шифрования
WEP Auto	NONE
WEP SHARED	WEP
WEP OPEN	
WPA2PSK	TKIP
WPA NONE	AES
WPA2PSK	

Encryption (WEP)

Опция Encryption (WEP) должна быть применена в случае, если используется алгоритм шифрования "WEP".

Настройки шифрования HD370W должны быть такими же, какие используются беспроводным маршрутизатором или AP.

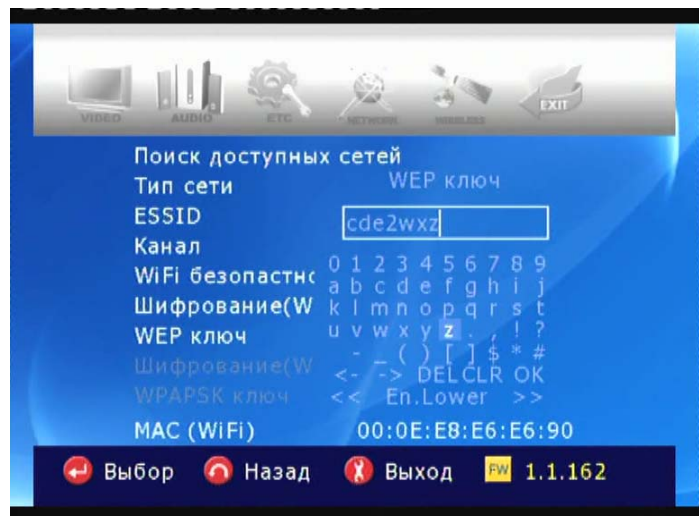
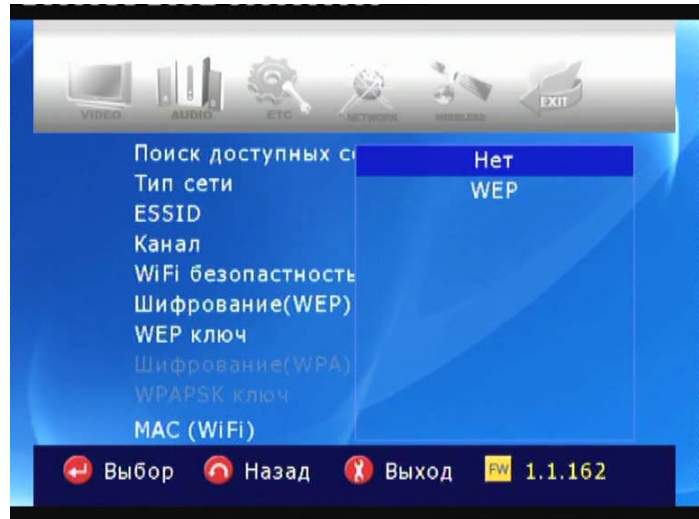

Encryption (WPA ,Pre-Shared Key)

Опция Encryption(WPA) должна быть применена в случае, если используется алгоритм шифрования "TKIP" или "AES".

Ключ шифрования HD370W должен быть такими же, какой используются беспроводным маршрутизатором или AP.

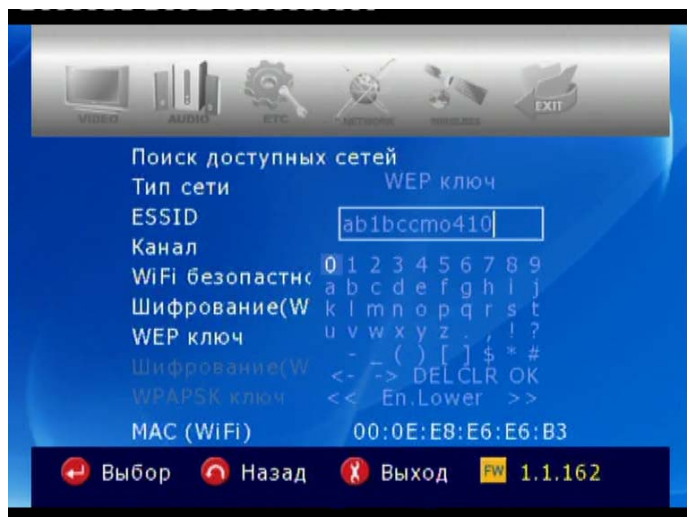

MAC (wireless)

Отображает MAC адрес беспроводной LAN сети.

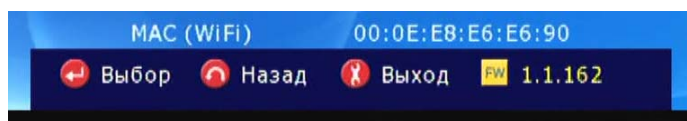

Основные понятия Wireless, Security.

Каждый производитель может использовать различные термины при наименовании функций. Ознакомьтесь с ниже приведенными терминами.

- ESSID: относится к SSID или Extended Service Set ID (идентификатор точки доступа или как его еще называют имя беспроводной сети).
- ASCII: когда введено значение WEP key или WPA key: отображается в виде буквенных символов
- HEX: когда введено значение WEP key или WPA key: отображается в виде буквенно-числового сочетания
- Wireless security: относится к методу или типу подтверждения подлинности.
- Encryption: относится к алгоритму шифрования или типу шифрования
- NONE : относится к NULL
- WPAPSK : относится к WPA P-Key, WPA Pre-Shared Key или Network Key
- Key : относится к Key Value

WIRELESS (настройка AD-HOC)

Существует несколько способов установки AD-HOC режима, но ниже приведенный способ является наиболее простым.

Настройка NETWORK

Перейдите в раздел NETWORK меню SETUP и введите следующие значения.

- A → Wi-Fi сеть
- B → Статичный IP
- C → 192.168.1.5 (IP Адрес)
- D → 255.255.255.0 (Маска подсети)
- E → 192.168.1.1

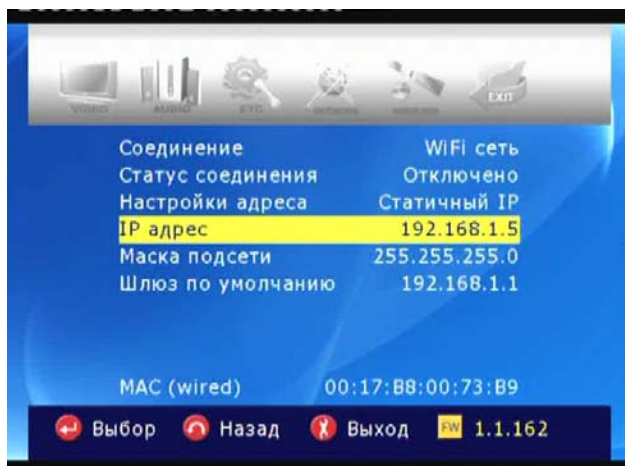

Настройка WIRELESS

Перейдите в раздел WIRELESS меню SETUP и введите следующие значения.

- A → ADHOC.
- B → введите ESSID (напр. 567)
- C → выберите канал (напр. 11)
- D → выберите "WEP Авто"
- E → выберите "Нет"

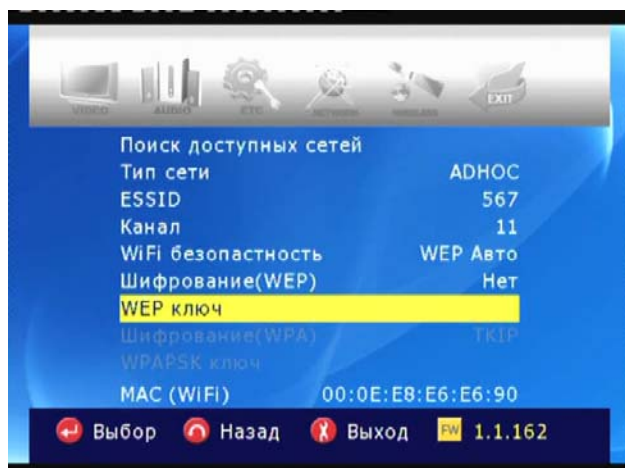

Сохранение настроек и возврат в главное меню.

Для того чтобы сохранить настройки и вернуться в главное меню, нажмите кнопку "SETUP" на пульте дистанционного управления.

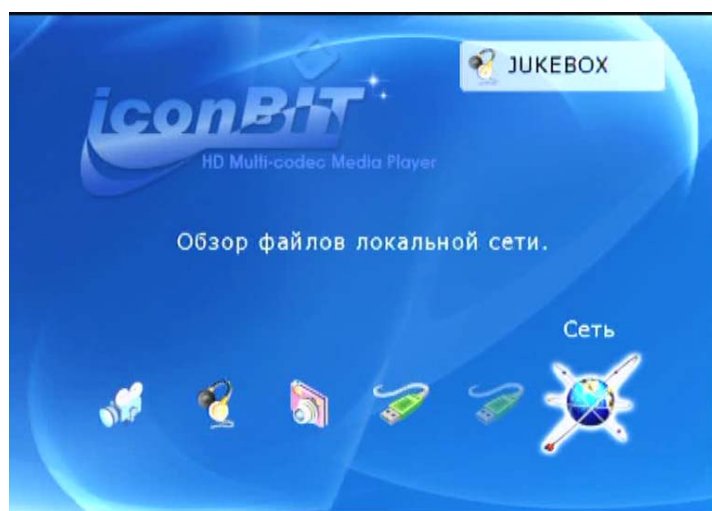

Установка IP и Subnet mask на компьютере

На вашем компьютере зайдите в панель управления и выберите Network connection. Откройте окно свойств (Properties) сетевого соединения с HD370W. Выберите Properties для Internet protocol (TCP/IP). Выберите "Use the following address".

Введите нижеприведенный IP адрес.

IP address : 192.168.1.1

Subnet mask : 255.255.255.0

Щелкните по "OK"

Zero Configuration utility-a

Откройте "Wireless zero configuration utility" и выберите беспроводную сеть с таким же ESSID (например, abc), что вы ввели для HD370W.

Щелкните "Connect".

Zero Configuration utility-b

После успешного соединения, вы можете посмотреть содержимое папок, имеющих общий доступ.

 TIP	Обновление сетевого списка .
Если вы не можете найти ESSID, который вы ввели для HD370W, щелкните по "Refresh network list" в "Wireless Network Connection".	

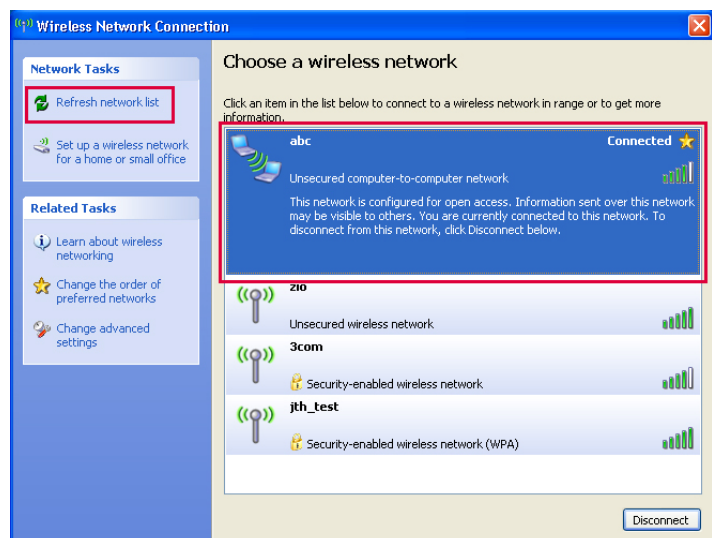
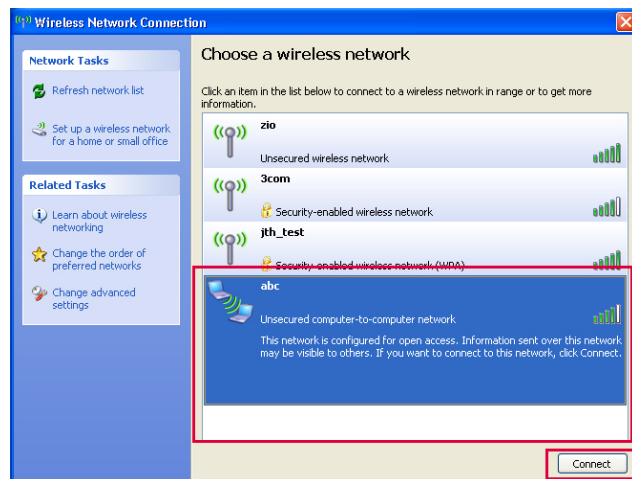
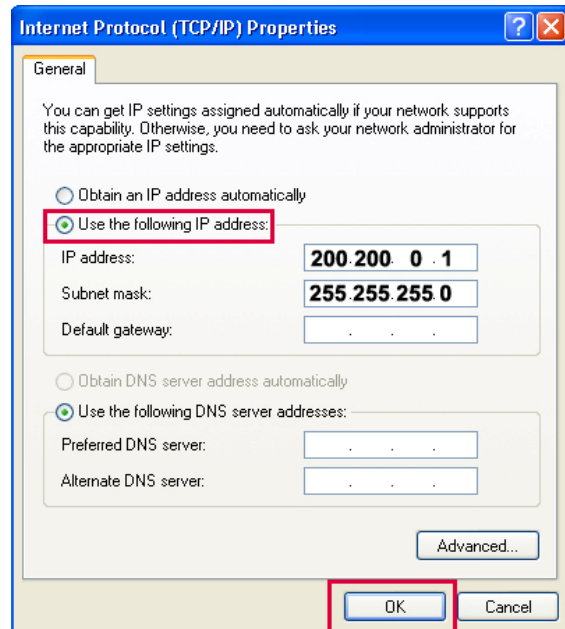

Настройки LAN Sharing (PC)

Вы можете легко открывать видео, аудио и фото файлы, хранящиеся в папке, имеющей общий доступ, так, как если бы они хранились на жестком диске вашего HD370W. Для использования содержимого папки с общим доступом, вам необходимо произвести следующие действия (пример дан для Window XP).



Обратите внимание.

Если на вашем компьютере установлен Firewall, то это может привести к проблемам, связанным с соединением между HD370W и вашим компьютером. Поэтому вы должны деактивировать Firewall.

1. Щелкните правой кнопкой мышки по папке, к которой вы хотите сделать общий доступ, и выберите "Sharing and Security".

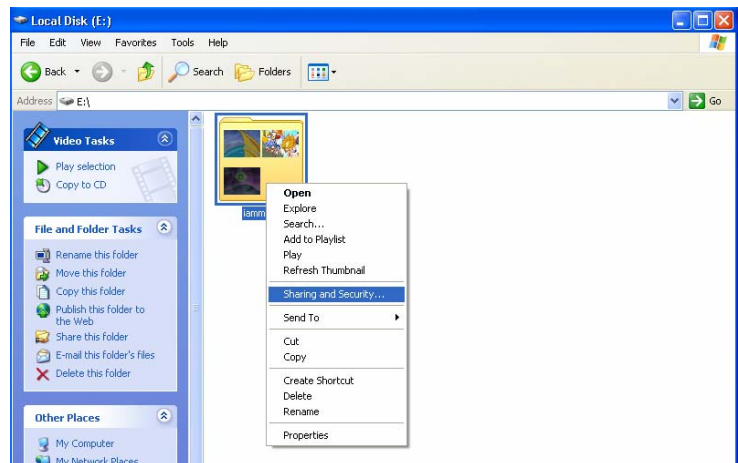

2. Отметьте галочкой **Share this folder on the network**. Введите желаемое название папки в графе "Share name". Затем щелкните по кнопкам "OK" и "Apply" для подтверждения.



3. Все расшаренные папки будут отображаться в виде списка.

ВНИМАНИЕ: Возможно, потребуется включить гостевую учетную запись. Только в том случае, если папки с общим доступом не отображаются в плеере.



Конфигурация сети под Windows 2000

Шаг 1

Щелкните правой кнопкой мышки по иконке "My Computer" и выберите "manage".

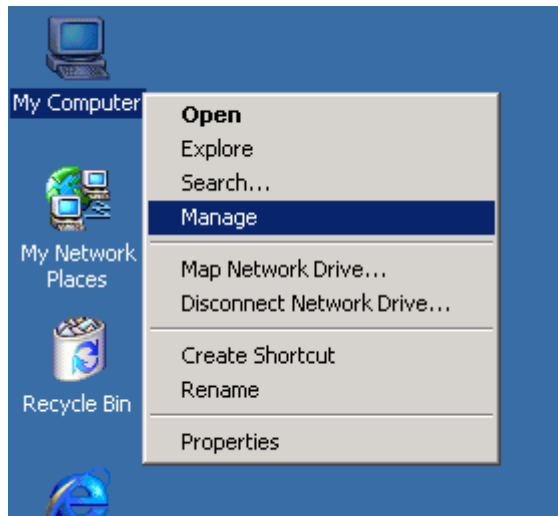

Шаг 2

Перейдите в "Local Users and Groups"

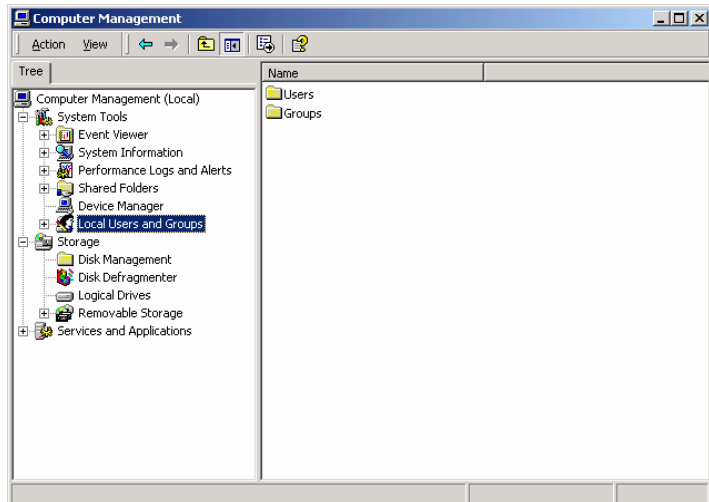

STEP 3

Щелкните по папке "Users"

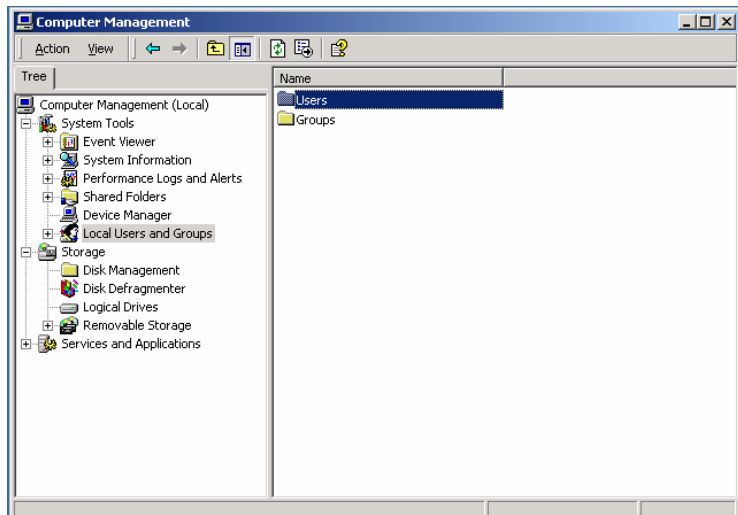

Шаг 4

Щелкните правой кнопкой по "Guest" и выберите "Properties".

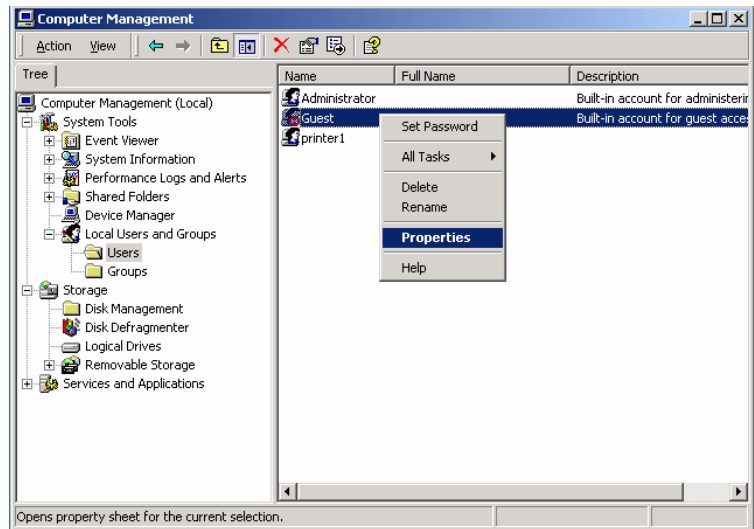

Шаг 5

Уберите галочку из "Account is disabled" и щелкните кнопку Apply.

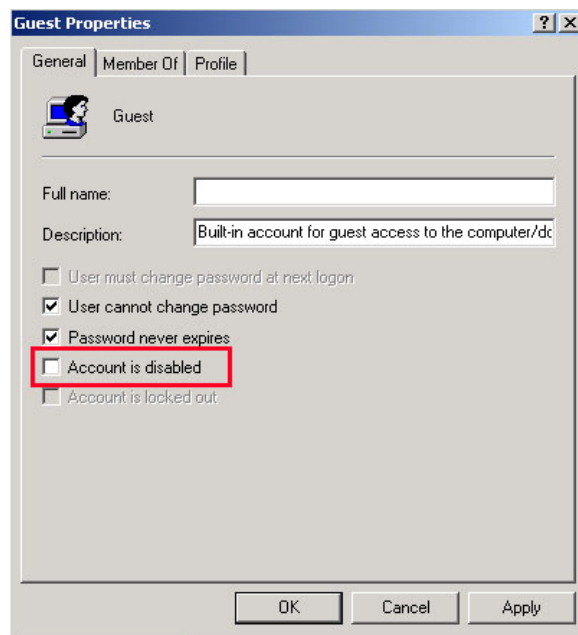

Шаг 6

Проверьте, активна ли запись "Guest".

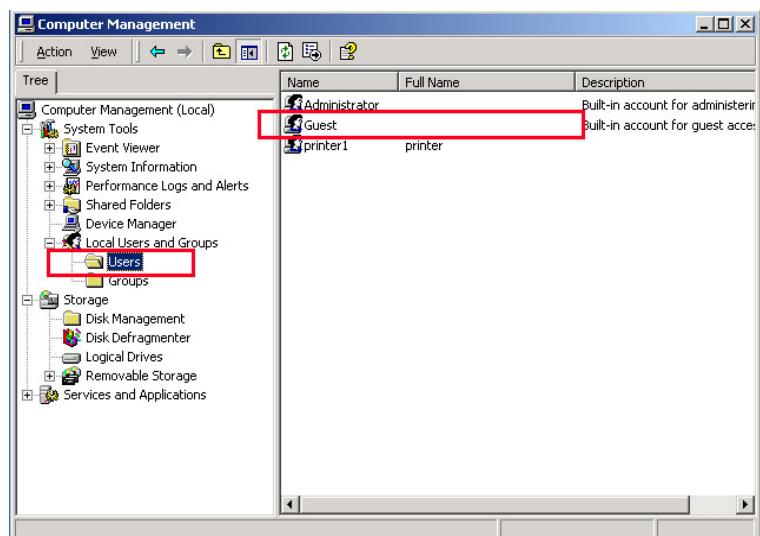

Шаг 7

Щелкните правой кнопкой мышки по папке, которую вы хотите расшарить и выберите "Sharing"

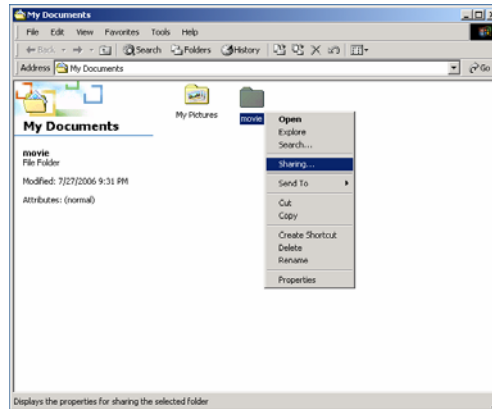

Шаг 8

Отметьте "Shared this folder" и щелкните по "Permissions".



Шаг 9

Щелкните по кнопке "Add".

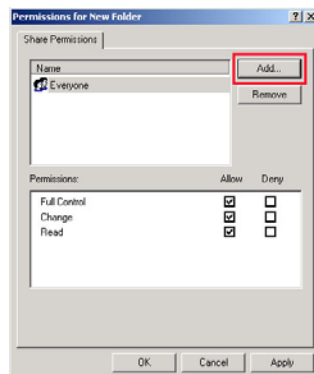

Шаг 10

После выбора "Guest" щелкните по "Add", а затем нажмите "OK".

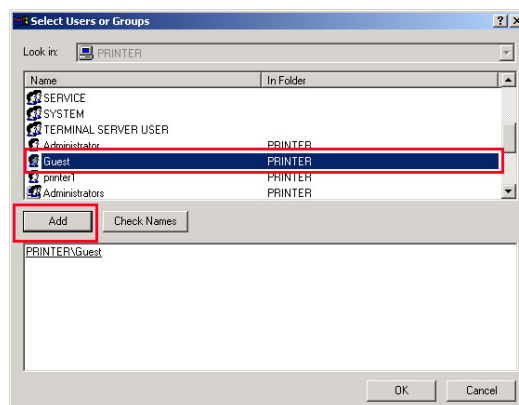

Шаг 11

Проверьте добавленный элемент "Guest" и примените настройки.

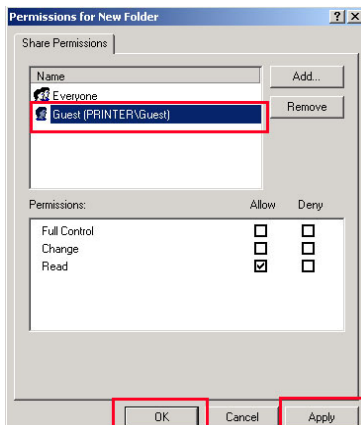

Шаг 12

Перейдите в закладку "Security" и щелкните по "Add".

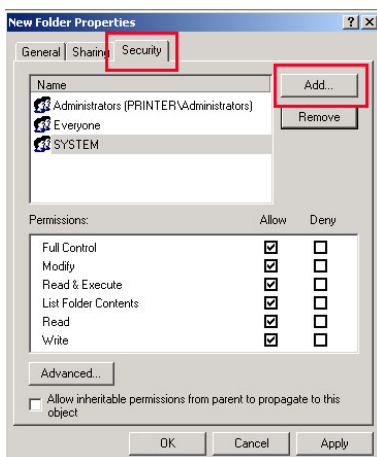

Шаг 13

После выбора "Guest" щелкните по "Add", а затем нажмите "OK".

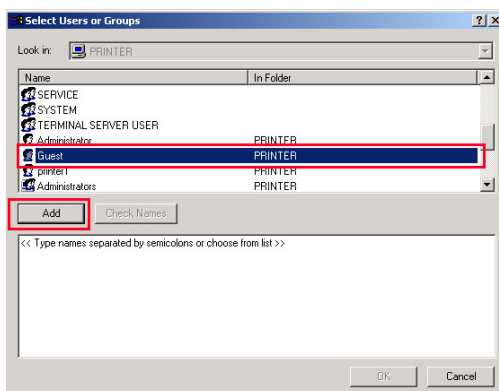

Шаг 14

Проверьте добавленный элемент "Guest" и примените настройки.

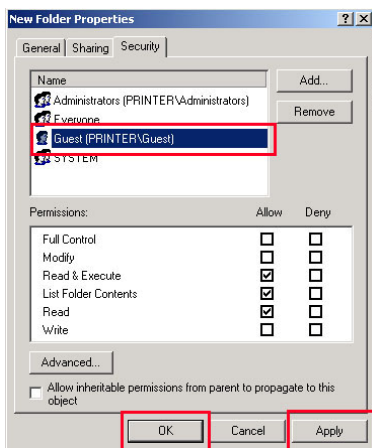

Установка IP адреса: Ethernet сеть с использованием прямого соединения

Вы можете напрямую соединить HD370W с вашим компьютером при помощи обычного «cross» кабеля.

Если в вашем компьютере установлена только одна сетевая карта, и вы уже используете ее для соединения с Интернет, то вам нужно приобрести еще одну дополнительную сетевую LAN карту для подсоединения HD370W.

Для установки IP адреса выполните следующий порядок действий:

1. В Control Panel выберите Network Connection. Выделите соединение "Local Area Connection", по которому вы будете подсоединять HD370W, и щелкните по нему правой кнопкой мыши. Выберите "Properties".

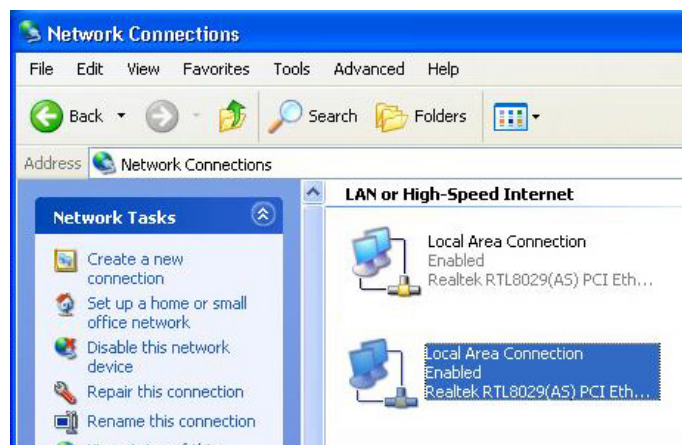

2. Выберите "Internet Protocol (TCP/IP)" и щелкните по кнопке "Properties".

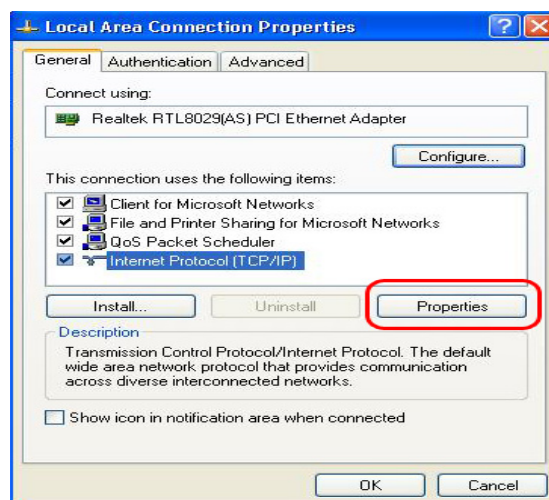

3. Выберите "Use the following IP address"

Введите IP адрес, приведенный ниже.

IP address 192.168.1.1

Subnet mask 255.255.255.0

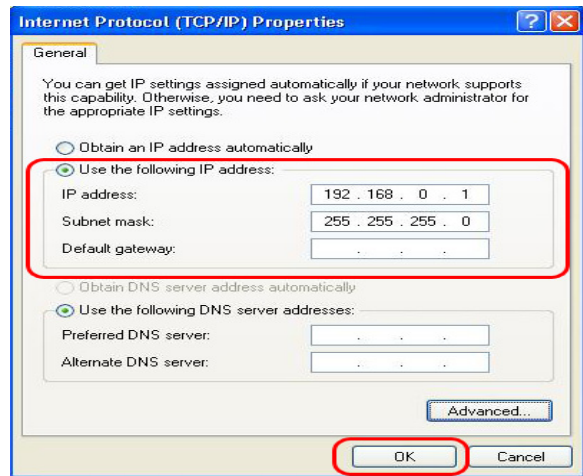

5. Затем включите HD370W, нажмите кнопку "SETUP" на пульте дистанционного управления и перейдите в раздел "NETWORK".

Выберите "Ethernet" в "Network Connection" и "Static IP" в "Address Setup". Затем введите следующие значения:

IP адрес 192.168.1.5

Маска подсети 255.255.255.0

Шлюз по умолчанию 192.168.1.1

Нажмите кнопку "SETUP" на пульте дистанционного управления для того, чтобы выйти из меню. Проверьте, активна ли иконка СЕТЬ на экране главного меню.

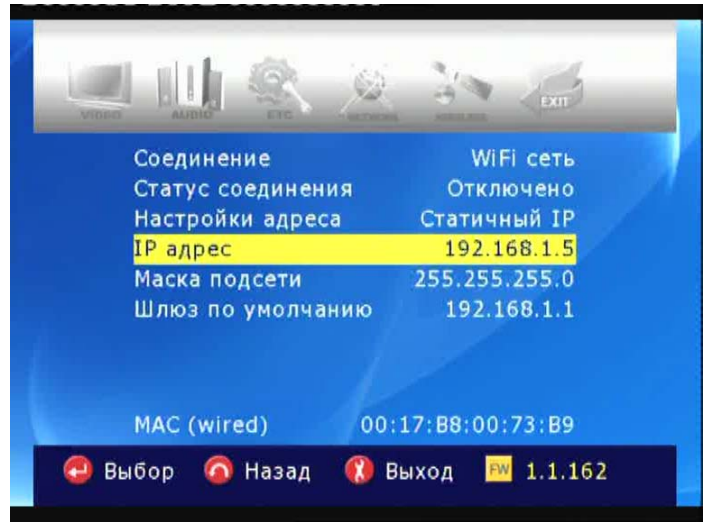

4

Воспроизведение мультимедийных файлов

Использование функции JUKE BOX CREATOR (BGMON)

1. Перейдите к JUKE BOX CREATOR

Выберите "JUKEBOX" на экране и нажмите кнопку "JUKEBOX" на пульте дистанционного управления. Отобразится экран "JUKEBOX CREATOR".

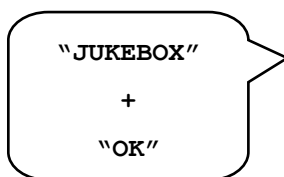
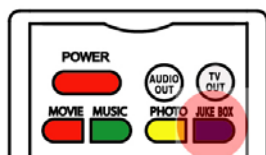

2. Создайте 'PLAYLIST'

Выберите музыкальный файл и нажмите кнопку "OK". Каждый выбранный файл будет сохранен в 'PLAYLIST'.

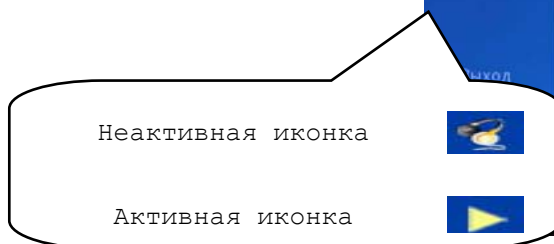
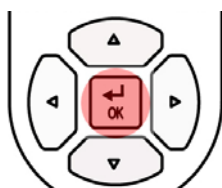

3. Воспроизведение файлов, сохраненных в "PLAYLIST".

Для того чтобы воспроизвести выделенные файлы, выберите "PLAY" и нажмите кнопку OK на пульте дистанционного управления. Вы можете вернуться в браузер файлов выбрав "EXIT" на экране.

Включение/отключение "JUKEBOX" может управляться при помощи кнопки "BGM ON" на пульте дистанционного управления. Обратите внимание: если выберете "CLEAR" нажмете кнопку OK, все файлы в "PLAYLIST" будут удалены.

4. Для информации

Вы можете использовать функцию "JUKEBOX" параллельно с другими процессами, например во время Photo Slideshow.

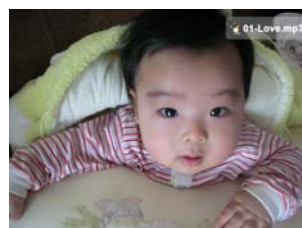

Воспроизведение видео

1. Сообщение при загрузке

Нажмите "PLAY ►" или кнопку "OK" для запуска воспроизведения видео файла. При загрузке файла появится следующее сообщение.

В зависимости от поддерживаемого формата и размера файла, время загрузки можете быть разным.

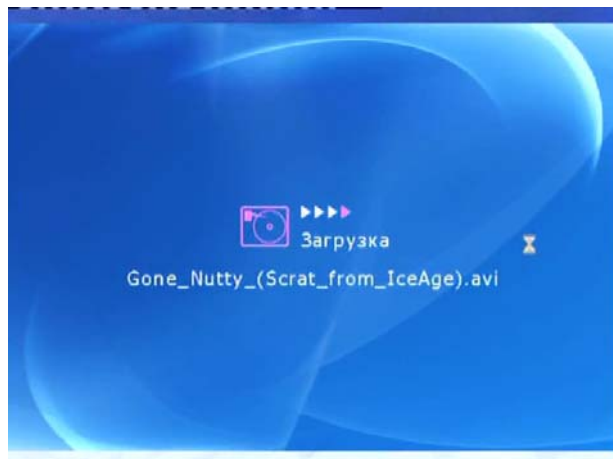

2. Быстрый поиск

Во время воспроизведения фильма вы можете при помощи быстрой перемотки найти нужный вам раздел. Для этого используйте кнопки "REW, FF".

Максимальное значение скорости перемотки 32X.

1 нажатие:	2X
2 нажатие:	4X
3 нажатие:	8X
4 нажатие:	16X
5 нажатие:	32X



3. Воспроизведение предыдущего/следующего файла

Для воспроизведения предыдущего или следующего видео файла нажмите кнопку "PAGE+".

После нажатия кнопки "PAGE+", Выберите YES или NO, нажав кнопку "◀", "▶" и кнопку "OK".

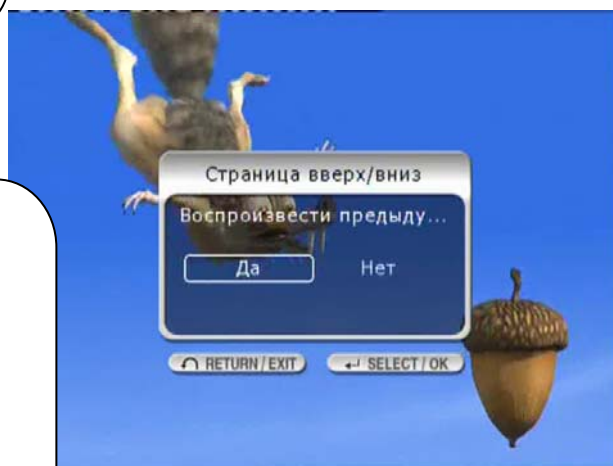

4. Функция GOTO

При воспроизведении DVD, если вы нажмете кнопку "GOTO", вы сможете перейти к нужному вам моменту.

После нажатия кнопки "GOTO", введите время и нажмите кнопку "OK"
XX : YY : ZZ
(ч) После нажатия кнопки "GOTO", введите время и нажмите кнопку "OK"

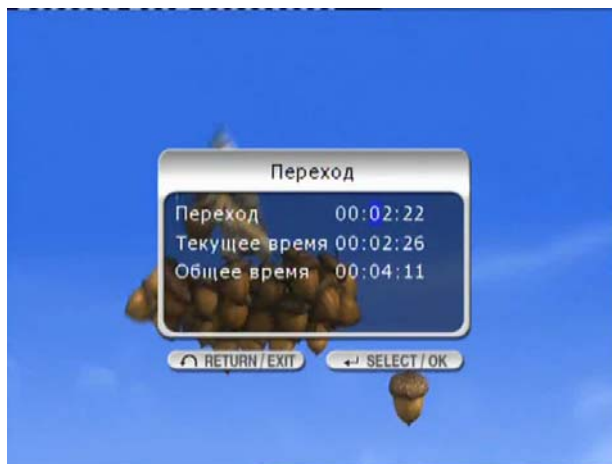

5. Изменение уровня громкости

Во время воспроизведения нажмите кнопку "-VOLUME+".

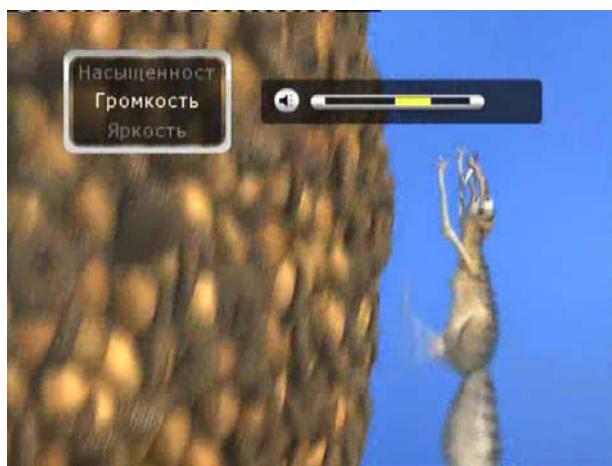
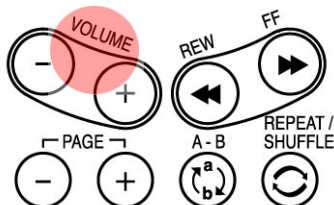

6. Отключение звука

Для того чтобы отключить звук нажмите кнопку "MUTE". Чтобы снова включить звук нажмите кнопку "MUTE" еще раз.



7. Получение информации о воспроизводимом файле

Во время воспроизведения нажмите кнопку "INFO". Отобразится информация о воспроизводимом файле.

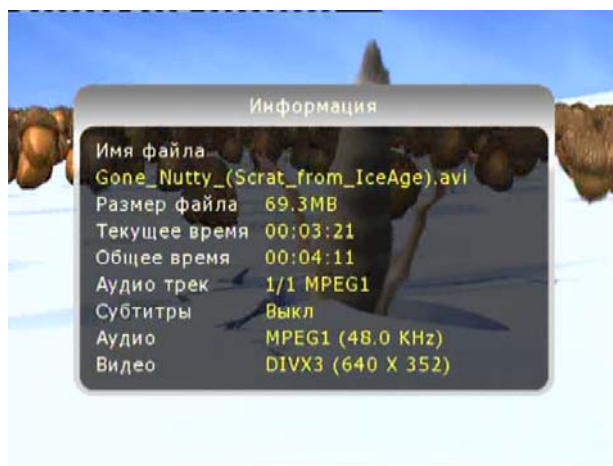
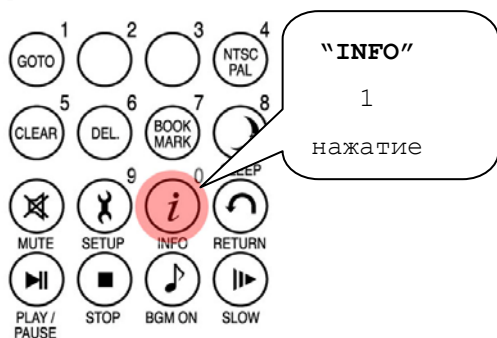

8. Проверка текущего времени воспроизведения.

Для того чтобы узнать текущую позицию воспроизведения нажмите кнопку "INFO" два раза. Чтобы убрать информацию о времени с экрана, нажмите кнопку "INFO" еще один раз.

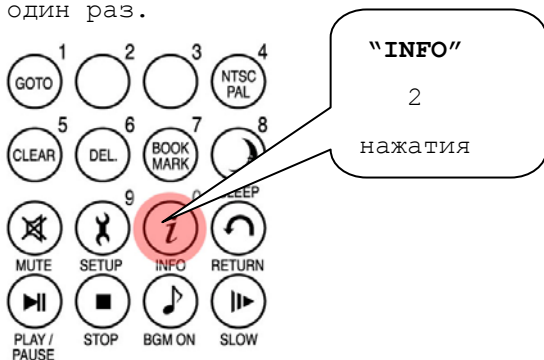

9. Управление положением субтитров и их размером

Во время воспроизведения вы можете изменять положение и размер субтитров при помощи кнопки S.TITLE.

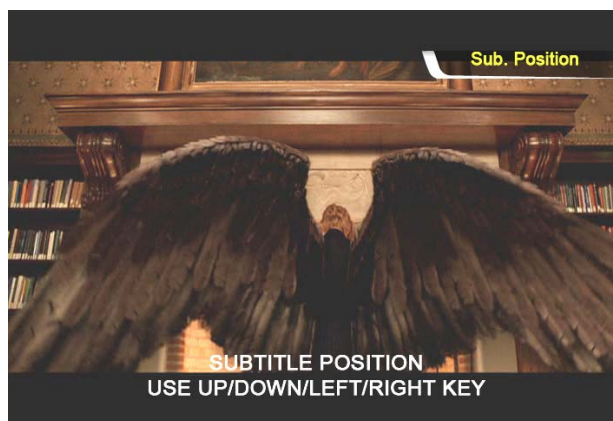
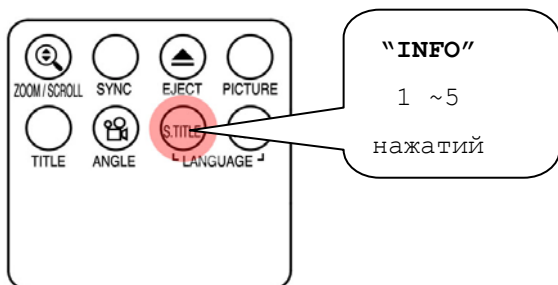

10. Управление несколькими субтитрами

Если воспроизводимый фильм имеет несколько различных субтитров, вы можете выбрать нужные вам субтитры, нажав кнопку "S.TITLE". Для выбора нужных субтитров нажмите кнопку ОК.

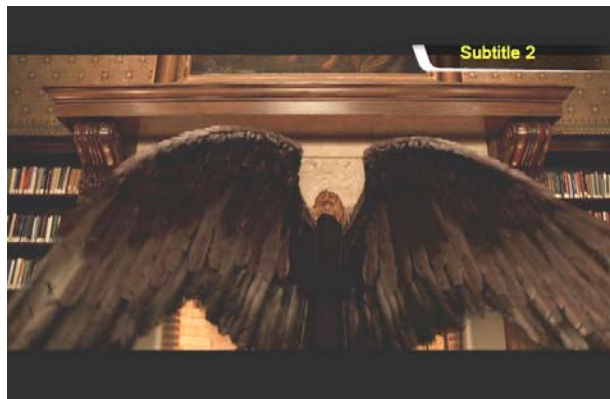
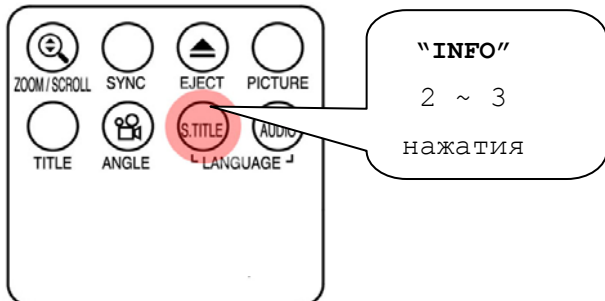

11. Управление аудиотреками

Если фильм содержит несколько звуковых дорожек, вы можете выбрать нужный вам аудиотрек, нажав кнопку "AUDIO".

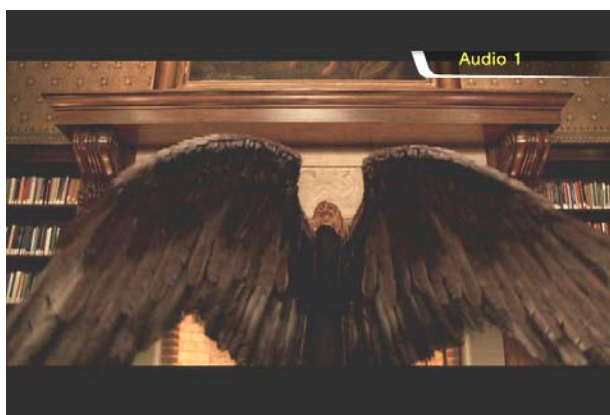
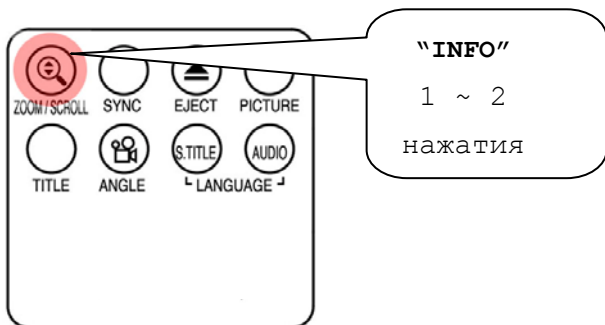

12. Увеличение экрана

Для того чтобы увеличить экран, нажмите кнопку "ZOOM/SCROLL", а затем используйте кнопки с навигационными стрелками.

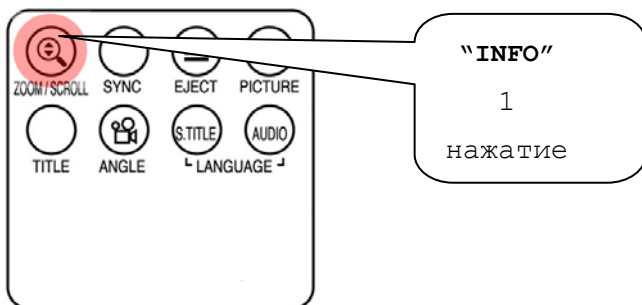

13. Перемещение по экрану

Для перемещения по увеличенному экрану нажмите кнопку "ZOOM/SCROLL" еще раз и передвигайтесь по экрану при помощи кнопок с навигационными стрелками.

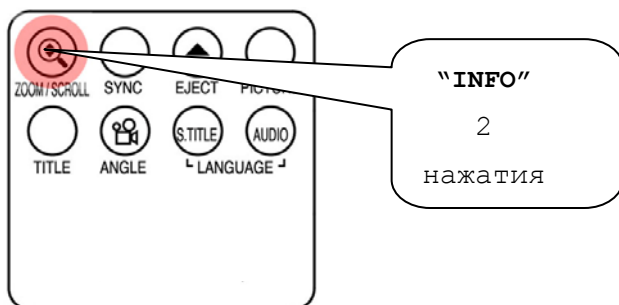

14. Регулировка цвета

Для настройки цвета нажмите кнопку "PICTURE" и измените значения Brightness, Saturation и Contrast при помощи кнопок с навигационными стрелками.

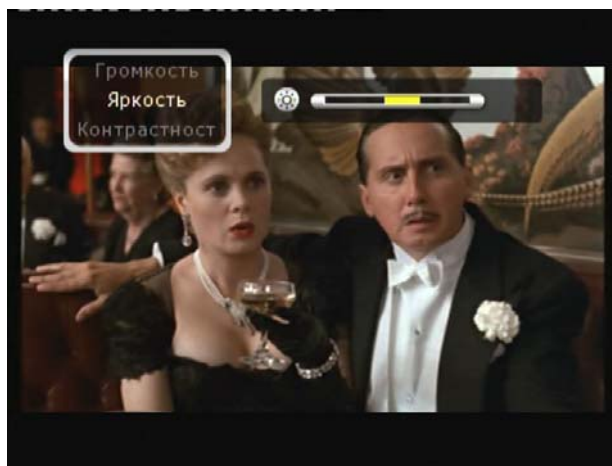
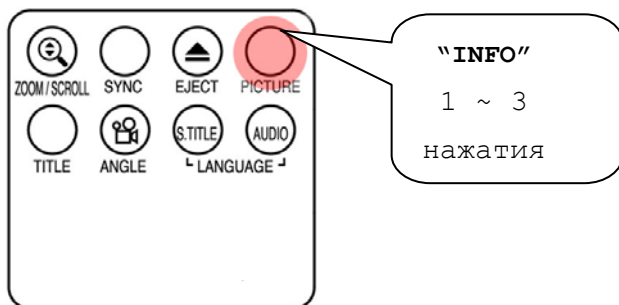

15. Запоминание определенной позиции

Во время воспроизведения вы можете сохранить текущую позицию воспроизведения, нажав кнопку "BOOKMARK".



16. Список BOOKMARK

Нажмите кнопку "BOOKMARK" еще раз, отобразится список из последних сделанных вами закладок (макс. 5).

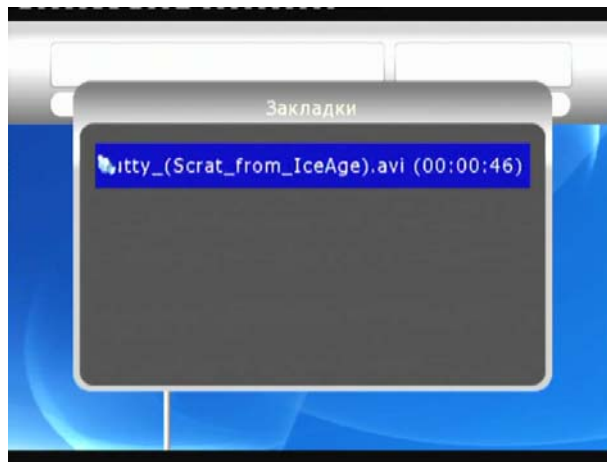
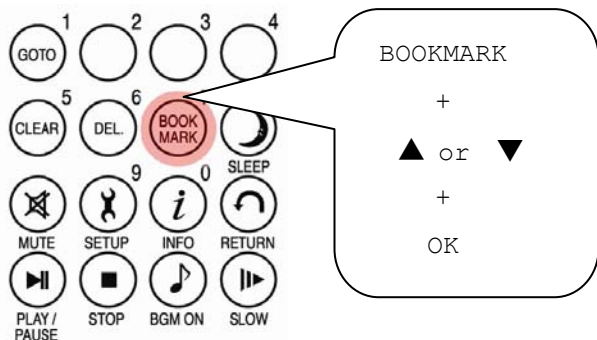

17. Воспроизведение с замедленной скоростью

HD370W поддерживает воспроизведение с замедленной скоростью (до 1/32X).

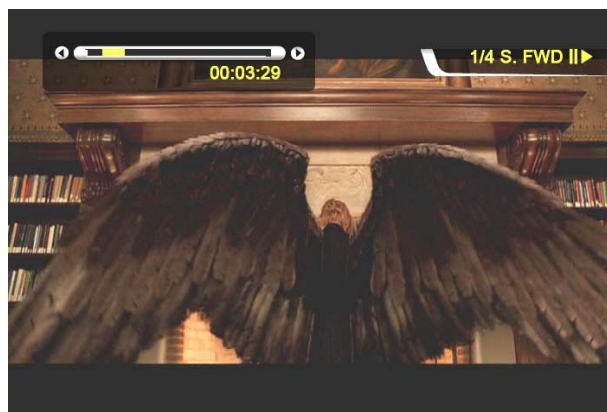
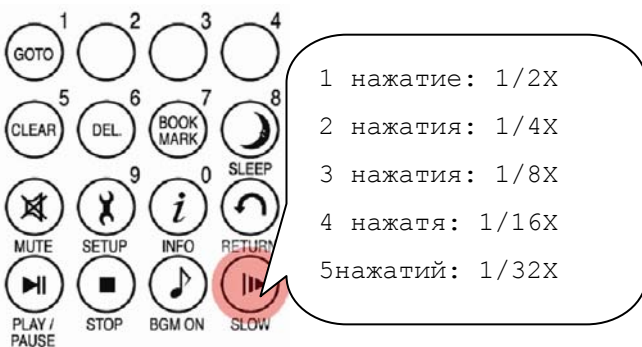

18. Управление синхронизацией субтитров

Если видеоизображение и субтитры не совпадают, вы можете синхронизировать их при помощи кнопки "SYNC".

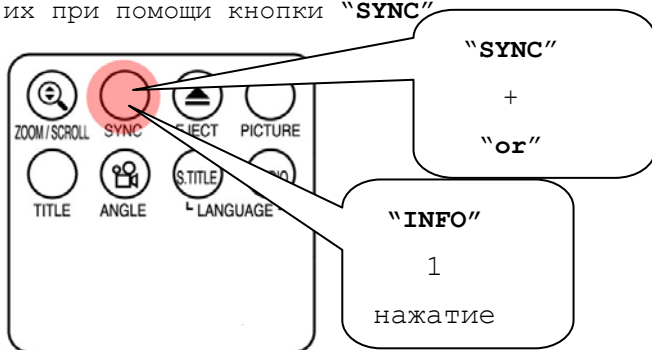

19. Повторение отрывка - установка начальной точки

Нажмите кнопку "A-B" один раз для выбора начальной точки "A-".

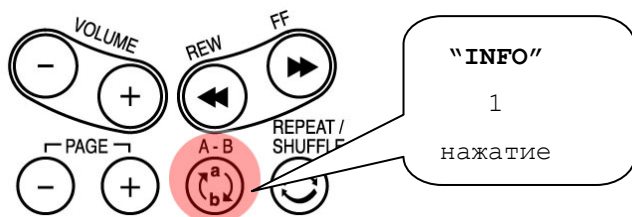

20. Повторение отрывка - установка конечной точки

Нажмите кнопку "A-B" еще раз для выбора конечной точки "-B". Теперь вы можете воспроизводить A-B отрывок с повторением. Для отмены данной настройки нажмите кнопку "A-B" еще раз.

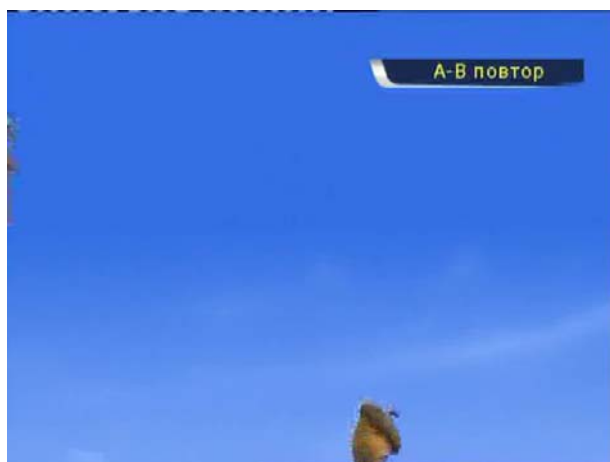
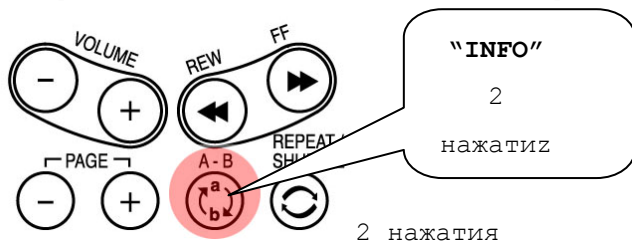

*Обратите внимание: Данная функция полезна при изучении иностранных языков.

Создание DVD библиотеки

Вы можете создать свою собственную DVD библиотеку, сохранив содержание ваших DVD-дисков на жестком диске HD370W.

1. Воспроизведение.

Так как HD370W поддерживает IFO и ISO файлы, вы можете создать свою собственную DVD-библиотеку.

- * IFO: информационный файл, который обычно можно найти на всех видео DVD-дисках. Такие файлы содержат в себе навигационную информацию.
- * ISO: образ DVD-диска.
- * FAT32 файловая система, поддерживающая размер одного файла до 4Гб.
- * NTFS файловая система, не имеющая ограничений по размеру файлов.

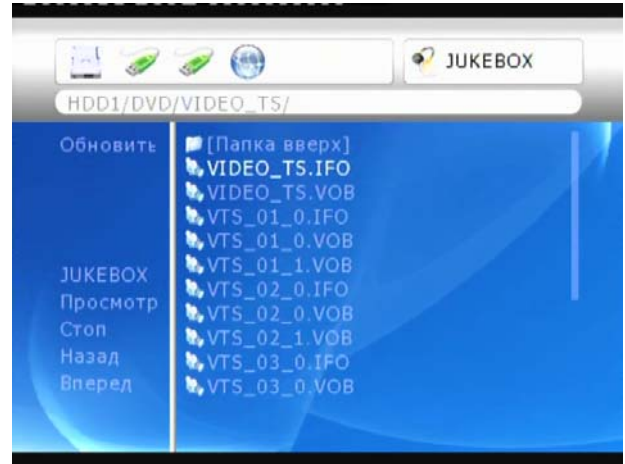

2. Управление DVD-меню

Используя кнопки с навигационными стрелками, вы можете управлять DVD-меню.

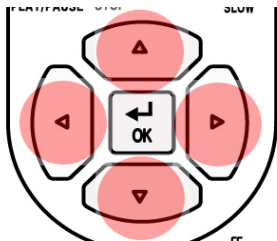

3. Выбор языка субтитров

Во время воспроизведения DVD вы можете выбрать язык субтитров, нажав кнопку "S.TITLE".

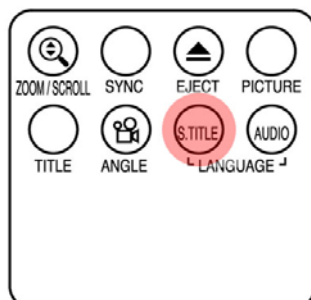

4. Выбор аудиотрека

Во время воспроизведения DVD-диска вы можете выбрать соответствующий аудиотрек дублирования фильма, нажав кнопку "AUDIO".

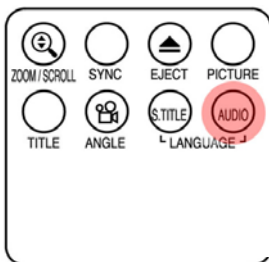

5. Возврат к DVD-меню

Во время воспроизведения DVD-диска вы можете вернуться к DVD-меню, нажав кнопку "TITLE". Если вы захотите вернуться к воспроизведению фильма, то оно начнется с той же позиции, на которой вы его остановили.

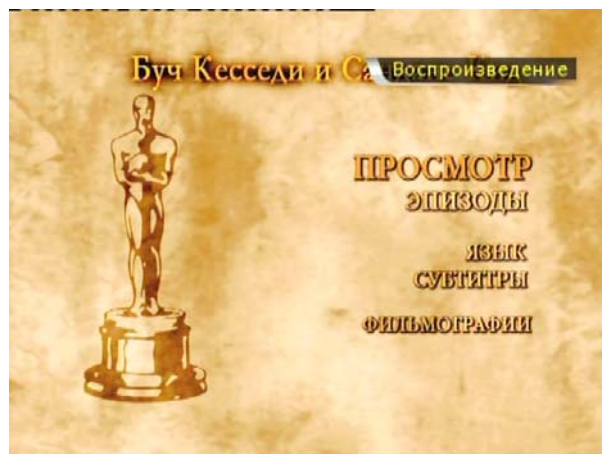
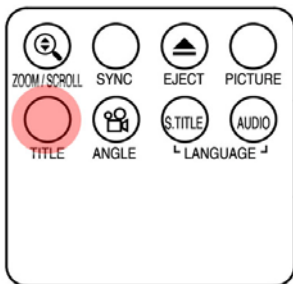

6. Функция GOTO

При просмотре фильма вы можете перейти к интересующему вас моменту, нажав кнопку "GOTO".

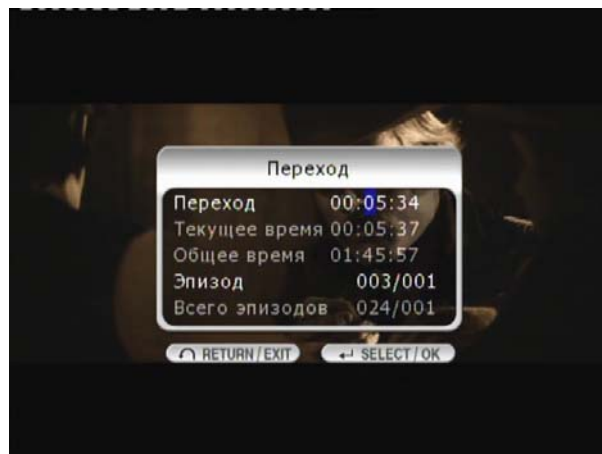

- Регулирование уровня громкости, настройка цвета и получение информации о воспроизводимом медиафайле осуществляется также, как это было изложено в разделе «Воспроизведение видео».
- Для перехода к предыдущей/следующей главе DVD-диска используйте кнопку "PAGE+/-".

Музыкальная библиотека

HD370W поддерживает воспроизведение mp3, WMA, OGG, M3U и PLS файлов.

1. Воспроизведение

Выделите файлы в папке, содержащей музыку, и нажмите кнопку "PLAY ►".



2. Изменение режима воспроизведения музыки

Вы можете изменить режим воспроизведения аудио файлов, нажав кнопку "REPEAT/SHUFFLE".

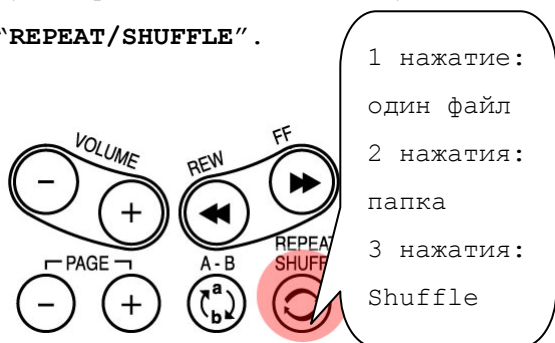

3. Поддержка файлов M3U и PLS

HD370W поддерживает M3U и PLS файлы плей-листов, созданных в WINAMP. Чтобы воспроизвести M3U и PLS файлы, необходимо чтобы все входящие в плей-лист аудио файлы хранились в том же разделе жесткого диска.

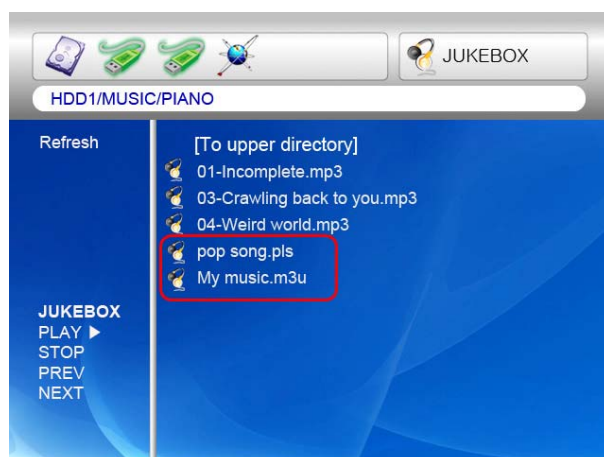
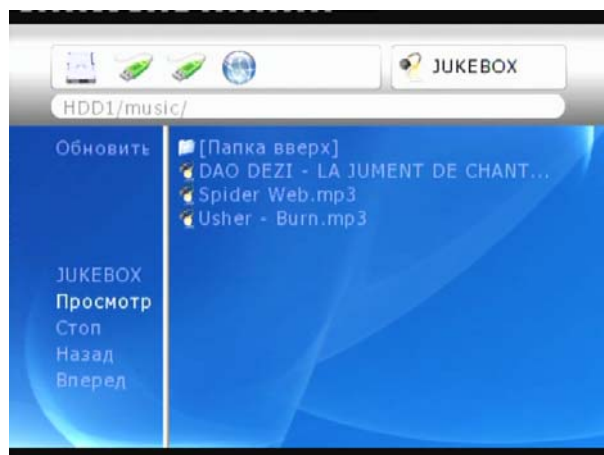
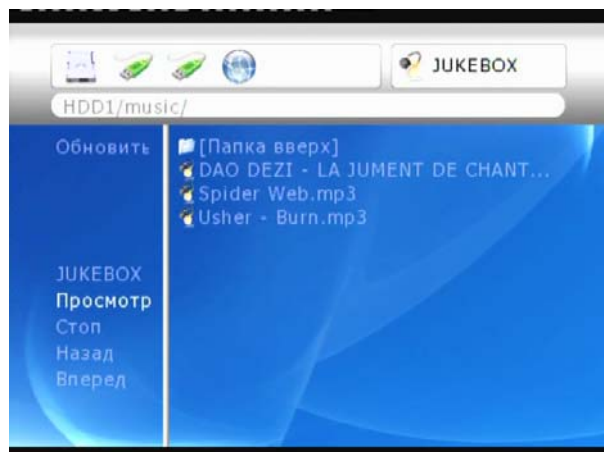

Библиотека фотографий

HD370W поддерживает JPG, BMP и PNG файлы.

1. Воспроизведение.

Выделите файлы изображений, хранящиеся в соответствующей папке, и нажмите кнопку **"PLAY ▶"**. По умолчанию, все файлы изображений, хранящиеся в одной папке, будут воспроизводиться в режиме слайд-шоу с интервалом в 10 секунд. Вы можете изменить временной интервал смены изображений в разделе **"ЕТС"** в меню SETUP. Если вы хотите просмотреть только один файл, нажмите кнопку **"OK"** вместо кнопки **"PLAY ▶"**.

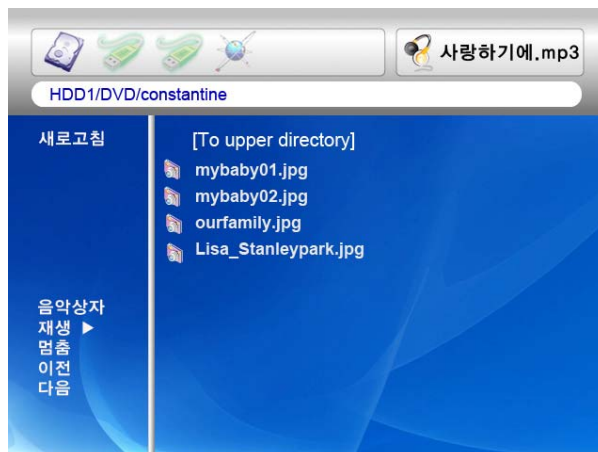

2. ZOOM / SCROLL

Нажав один раз кнопку **"ZOOM/SCROLL"** на пульте дистанционного управления, вы можете увеличить фотоизображение при помощи кнопок с навигационными стрелками.

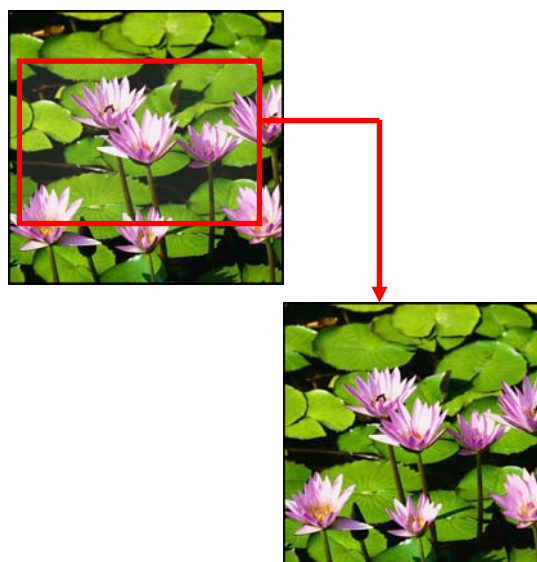

Настройка цвета осуществляется так же, как это было изложено в разделе «Воспроизведение видео».

Подсоединение внешнего USB-устройства

Вы можете подсоединить различные USB-устройства к USB-портам HD370W.

1. Подсоединение внешних USB-устройств

HD370W поддерживает такие внешние USB-устройства как мобильные жесткие диски (рекомендуем производства i-Stor – www.istor.com), флешки и USB карт-ридеры, USB-DVD приводы для просмотра оптических дисков (возможно одновременное подключение двух устройств).

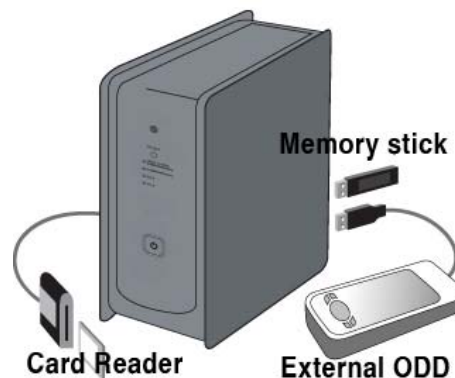

2. Использование USB соединения.

После того как вы подсоединили устройство, вы можете получить доступ ко всем файлам, хранящимся на нем, нажав активную иконку USB-соединения.

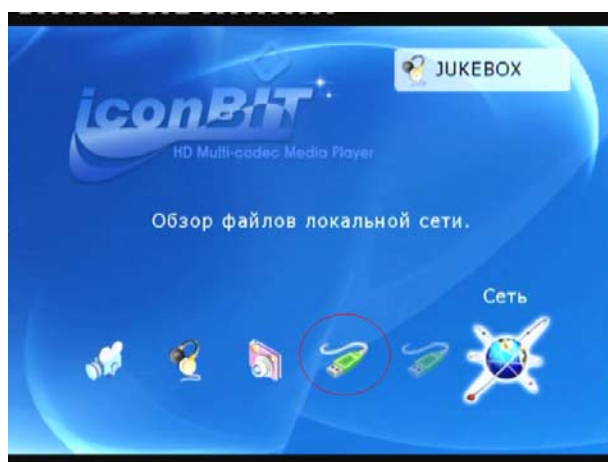

 TIP	NOTE
HD370W поддерживает мобильные устройства хранения только в режиме "read only" (только чтение).	

3. Управление внешним CD/DVD-приводом

HD370W может управлять работой лотка внешнего привода при помощи кнопки "EJECT".

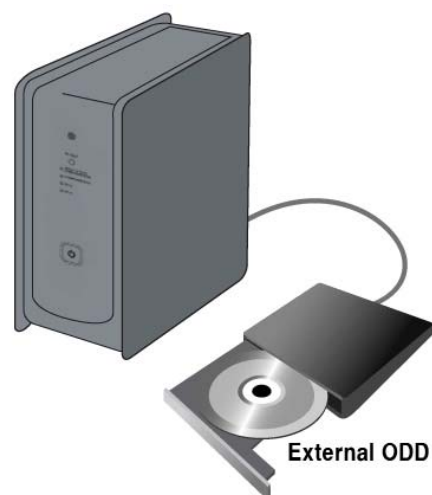
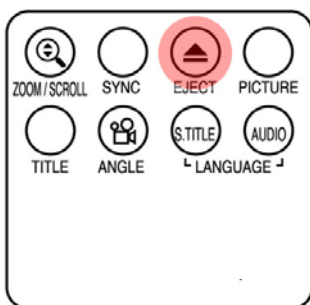

5

Обновление прошивки

Скачайте последнюю версию драйверов и получите доступ к новым возможностям.

1. Посетите сайт www.iconbit.ru, где вы можете скачать последнюю версию драйверов и прошивки устройства.
2. Для установки новой прошивки, сначала распакуйте архивный файл и переместите/скопируйте распакованные файлы на жесткий диск HD370W по USB-соединению. Если HD370W подсоединен к локальной сети, то вы можете установить новую прошивку по сети, без необходимости копирования файлов на жесткий диск HD370W. В этом случае, файлы прошивки должны быть сохранены в папке, имеющей общий доступ.
3. Подсоедините HD370W к телевизору и включите его. Нажмите кнопку "SETUP" на пульте дистанционного управления, затем перейдите в раздел "ETC" меню " SETUP ".
4. Выберите "Обновление прошивки" и найдите папку, в которой храниться прошивка.



5. Выделите установочный файл прошивки и нажмите кнопку "OK" на пульте дистанционного управления.

6. Установка новой прошивки начнется автоматически, когда вы нажмете "Да" в окне с соответствующим сообщением.

7. После успешного окончания процесса обновления прошивки HD370W автоматически отключится через 10 секунд.

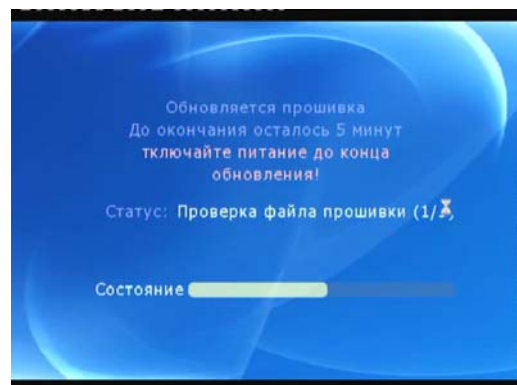

8. Включите HD370W, затем перейдите в раздел "ETC" меню " SETUP ". Выберите "Заводские настройки" и нажмите кнопку ОК, это сбросит все настройки до заводских. Затем снова отключите и включите HD370W.

*** ВНИМАНИЕ!!!**

Убедитесь в том, что HD370W надежно подключен к сети электропитания. Если во время процесса перепрошивки HD370W будет отключен от электропитания, HD370W не будет подлежать ремонту в гарантийном сервисе.

6

Форматирование жесткого диска и разбиение его на разделы

В этом разделе вы узнаете, как отформатировать и разбить на разделы жесткий диск, установленный в HD370W.

Для Window 98SE/ME

 TIP	Не рекомендуется делить жесткий диск на несколько разделов.
Даже не смотря на то, что HD370W поддерживает разбиение жесткого диска на несколько логических разделов, не рекомендуется делить жесткий диск HD370W на несколько разделов.	

1. Зайдите в Start → Program → MS-DOS Prompt
2. Напечатайте "fdisk" и нажмите клавишу Enter.
Выберите "Y" для поддержки дисков с большим объемом.

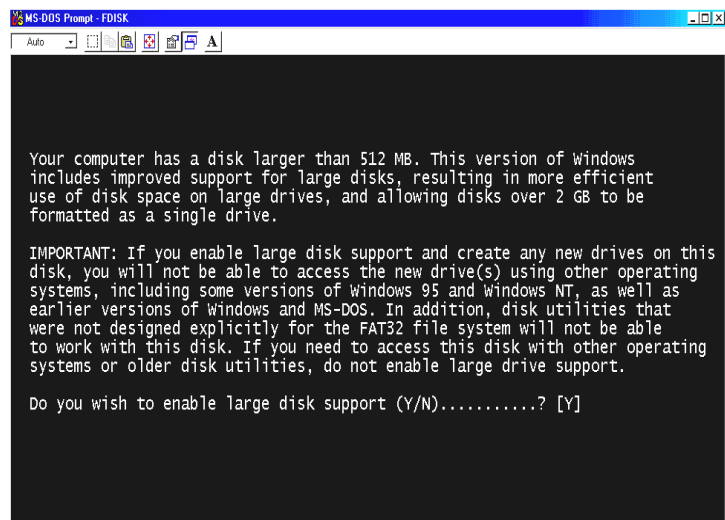

3. Щелкните "5" для изменения текущего жесткого диска.

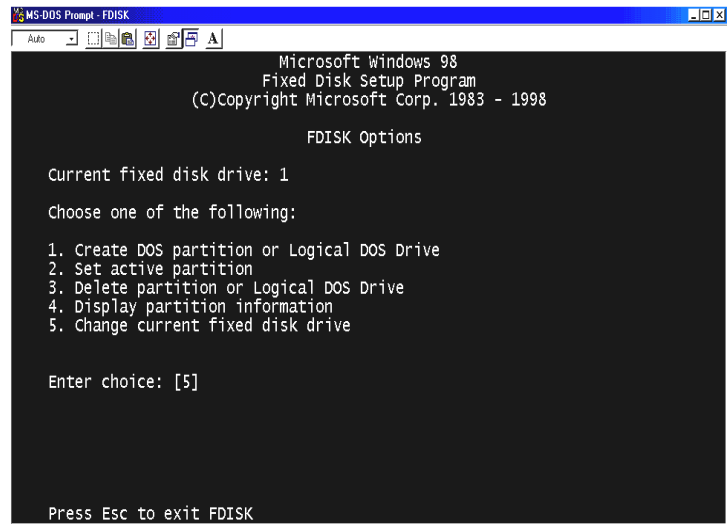

4. Выберите номер диска, который вы хотите использовать.

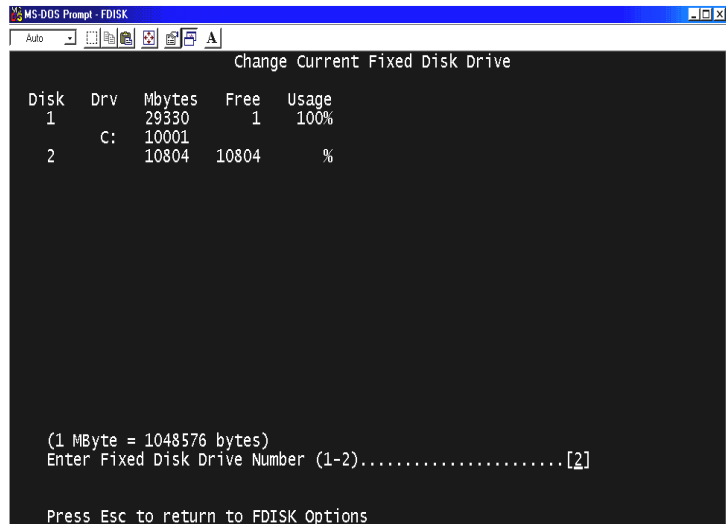

 TIP	В случае если у вас больше, чем два жестких диска
Если в вашем компьютере установлено более двух жестких диска, нумерация дисков может быть изменена. В этом случае вы можете выбрать номер диска соответственно процентному отношению использования дискового пространства (%).	

5. Выберите "1. Create DOS partition or Logical DOS Drive".

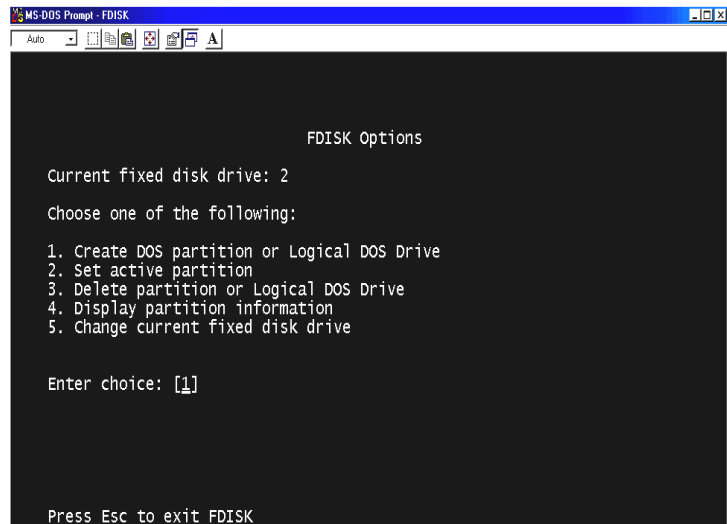

6. Выберите "1. Create Primary DOS Partition".

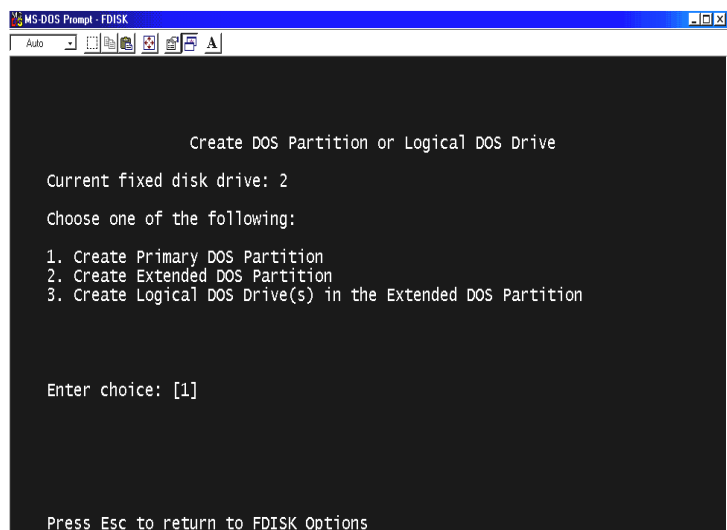

7. Подождите пока завершиться процесс проверки целостности диска (100%).

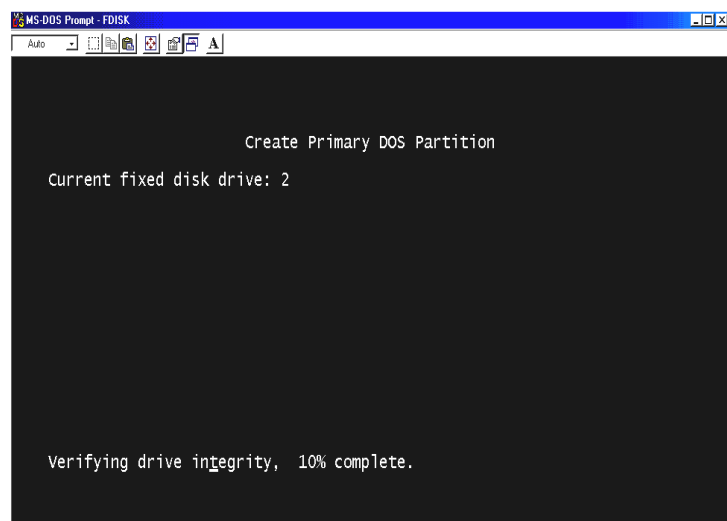

8. Выберите "Y" и введите максимально возможный размер для Primary DOS Partition.

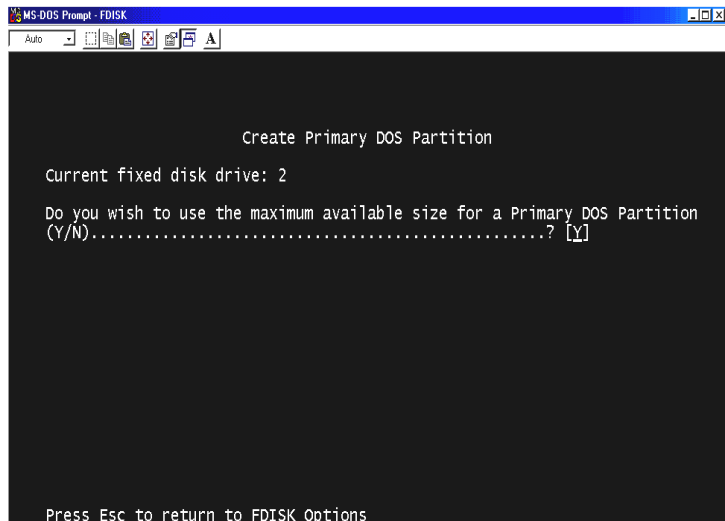

9. Подождите пока завершиться процесс проверки целостности диска и нажмите клавишу "ESC" два раза для выхода из MS-DOS prompt program.

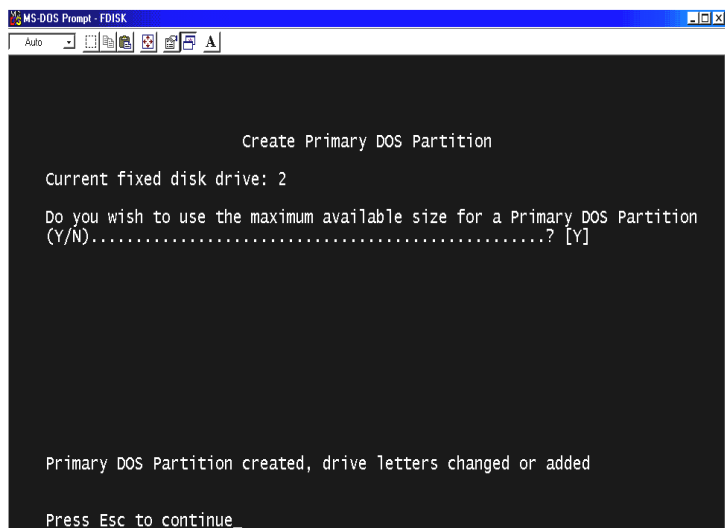

10. Перезагрузите ваш компьютер.

11. После перезагрузки новый жесткий диск появится в окне My Computer. Щелкните по нему правой кнопкой мыши и выберите "Format" для начала процесса форматирования.

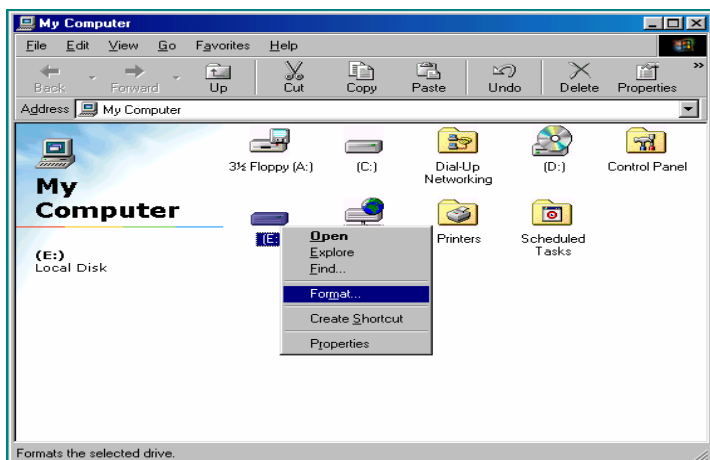

Для Windows 2000/XP

1. Нажмите кнопку **“Пуск”** (Start) и зайдите в **“Панель управления”** (Control panel). Затем выберите **“Производительность и обслуживание”** (Performance & Maintenance).

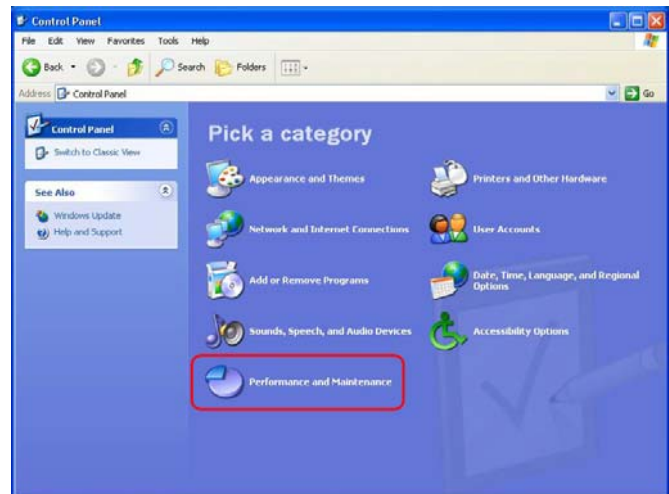

2. Выберите **“Управление компьютером”** (Computer Management) и перейдите к **“Управление дисками”** (Disk Management).

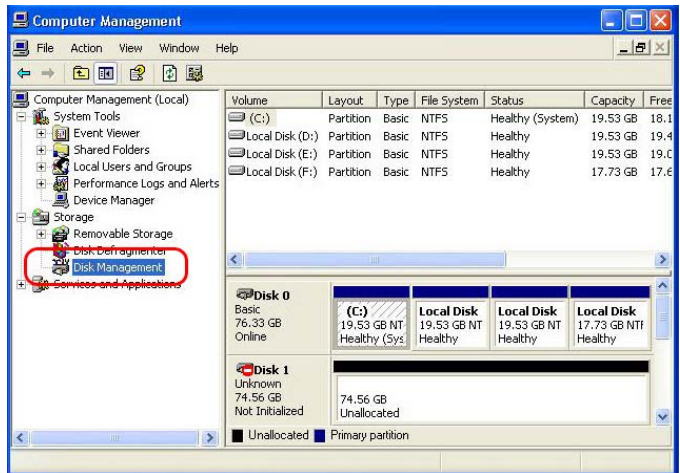

3. Щелкните **“Далее (Next)”** в окне **«Инициализация нового жесткого диска»** (**“The initialize and Covert Disk Wizard”**).



4. Выберите диск для инициализации и щелкните по кнопке **“Далее (Next)”**.

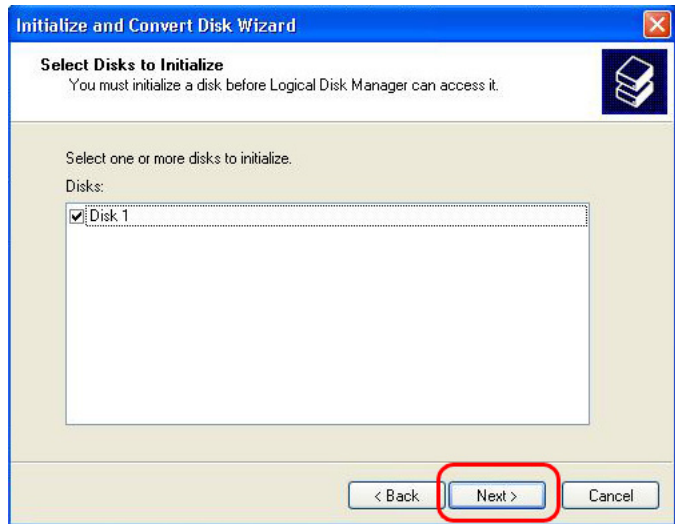

5. Щелкните по кнопке **“Finish”** в окне **“Completing the initialize and convert Disk Wizard”**.

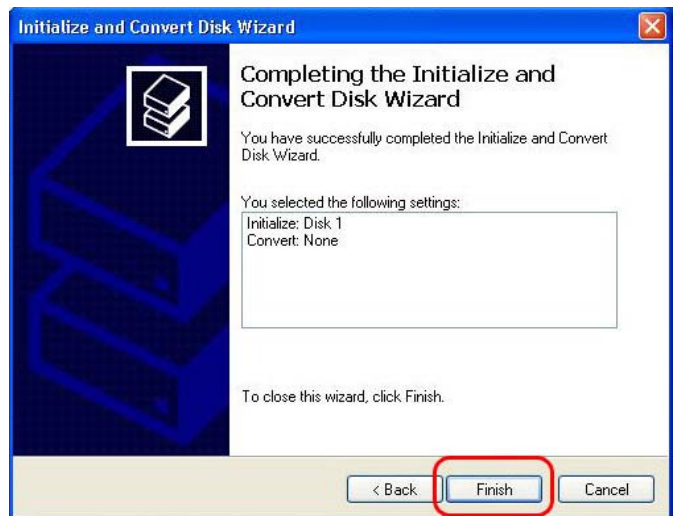

6. Щелкните правой кнопкой мыши и выберите **“Преобразовать в динамический диск” (New Partition)**.

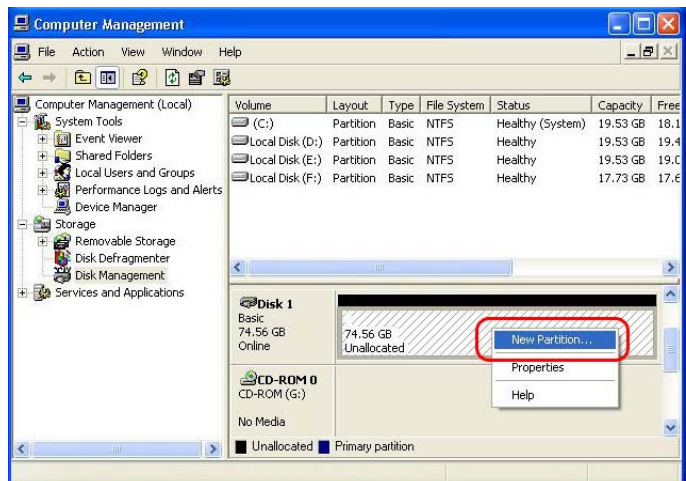

7. Щелкните "Далее (Next)".



8. Выберите "Первичный раздел" ("Primary partition") и щелкните по кнопке "Далее (Next)".

 TIP	Внимание !
HD370W корректно работает с телевизором, только в случае выбора Primary partition .	

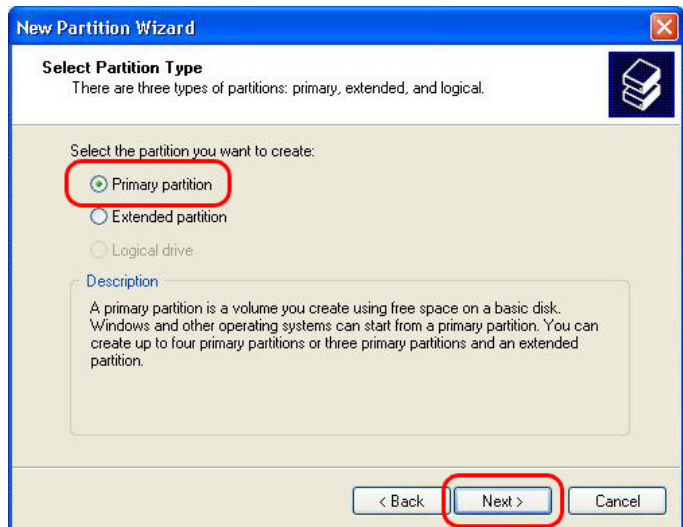

9. Определите размер раздела и щелкните "Далее (Next)" (10Гб = 10000 Мб)

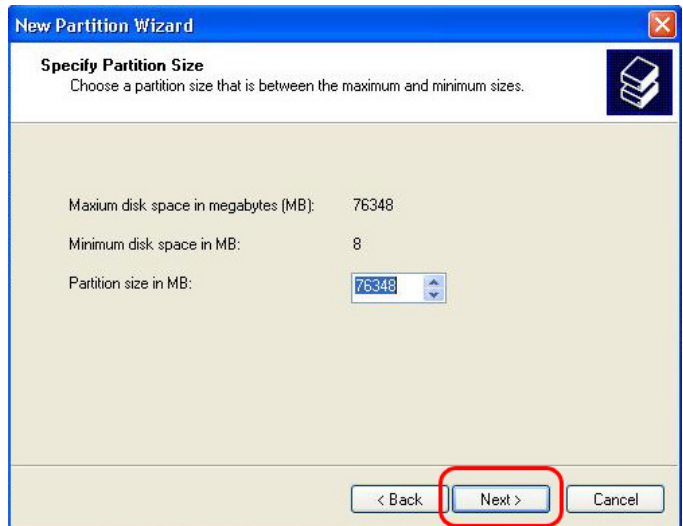

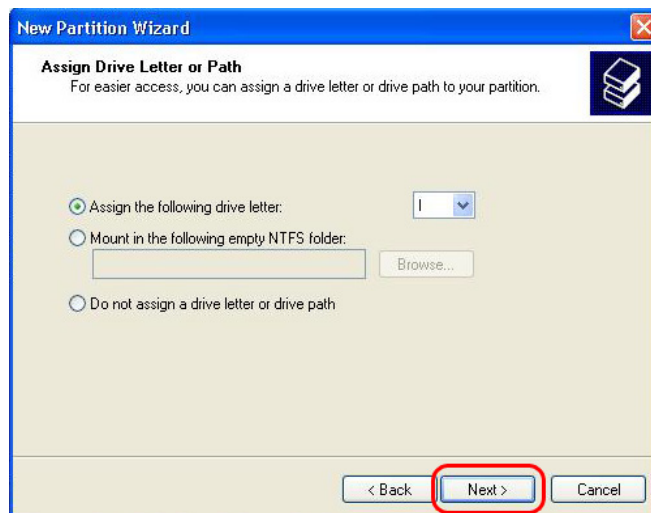

10. Щелкните **“Далее (Next)”**.
(Буква диска будет присвоена автоматически)

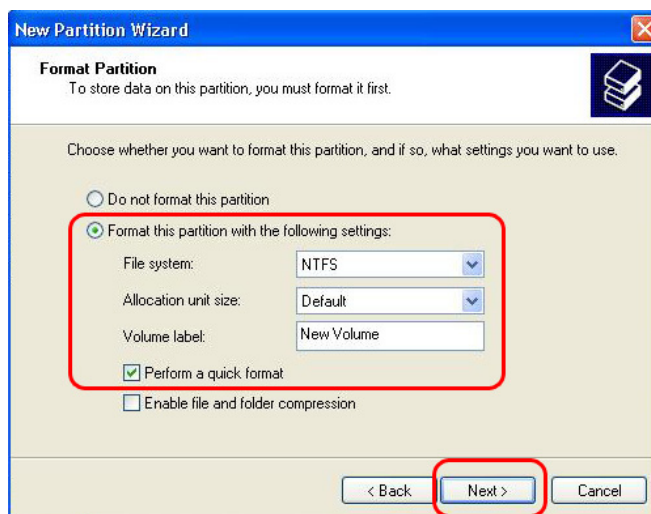

11. Выберите файловую систему
(рекомендуется NTFS) и щелкните
“Далее (Next)”.

Рекомендуем установить метку диска –
ICONBIT – для быстрого поиска диска
в Мой компьютер.
(FAT32 не может быть выбрана, если
объем вашего диска превышает
197Гб).



 TIP	Внимание!
Не отмечайте опцию Включить сжатие файлов и папок (Enable file and folder compression) .	

12. Щелкните по кнопке **“Finish”**,
чтобы выйти из окна **“The New Partition Wizard”**.

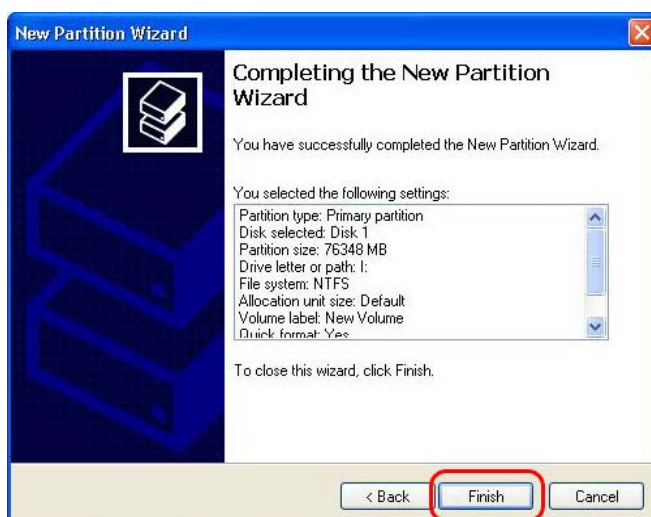

13. После установки New Partition Wizard, новый жесткий диск будет отформатирован автоматически. Пожалуйста, подождите, пока процесс форматирования будет полностью завершен.

Для Windows Vista

1. Нажмите кнопку "Пуск" и зайдите в "Панель управления". Затем выберите "Система и ее обслуживание".

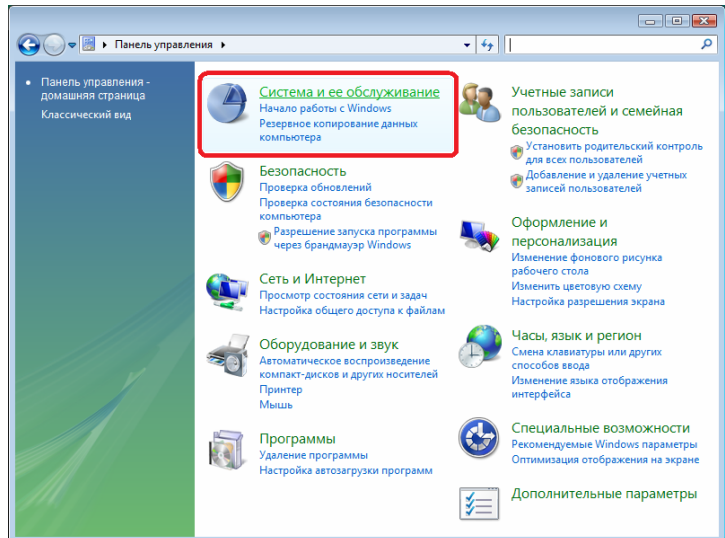

2. Выберите "Администрирование" и перейдите к "Соединение и форматирование разделов жесткого диска".

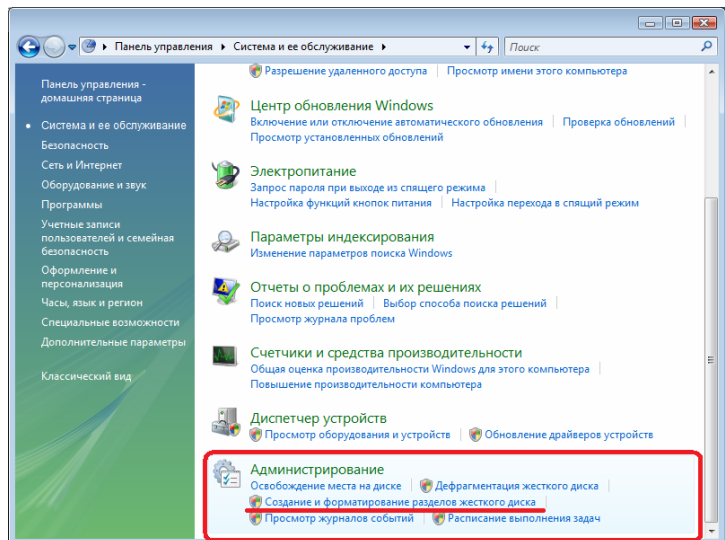

6. Найдите диск с пометкой "Не распределен" и соответствующий по объему с жестким диском установленным в ваш Iconbit. Щелкните правой кнопкой мыши и выберите "Создать простой том".

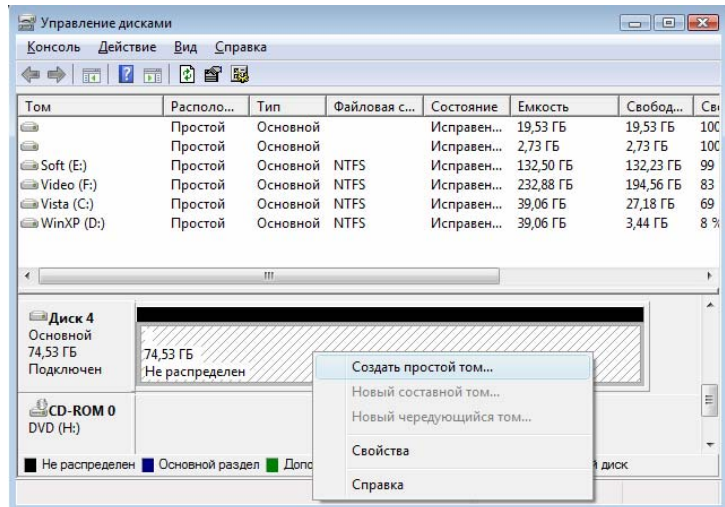

7. Щелкните "Далее".

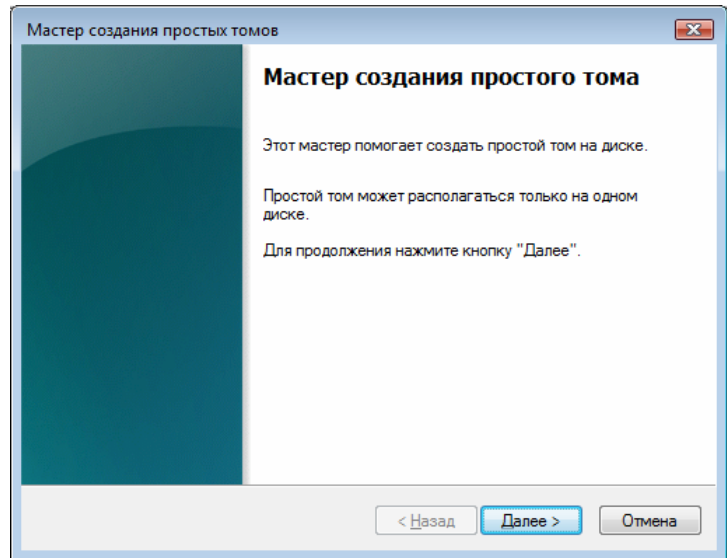

8. Система автоматически определит максимальный объем возможный под форматирование. Щелкните по кнопке "Далее".

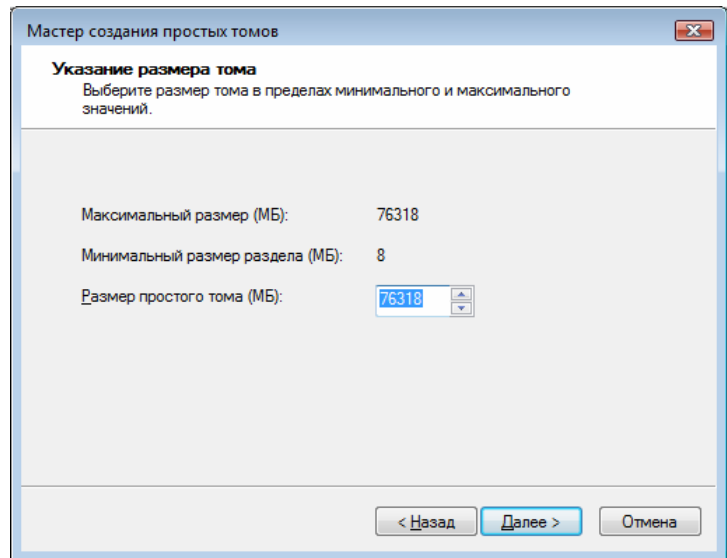

 TIP	Внимание !
HD370W корректно работает с телевизором, только в случае выбора Primary partition .	

10. Щелкните "Далее".
(Буква диска будет присвоена автоматически)

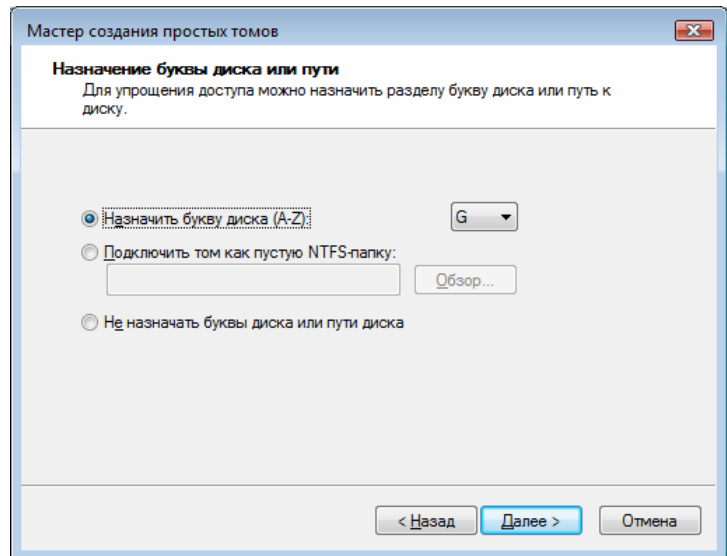

12. Выберите файловую систему (рекомендуется NTFS) и щелкните "Далее".

Рекомендуем установить метку диска - ICONBIT - для быстрого поиска диска в Мой компьютер. (FAT32 не может быть выбрана, если объем вашего диска превышает 197Гб).

 TIP	Внимание!
Не отмечайте опцию Включить сжатие файлов и папок (Enable file and folder compression) .	

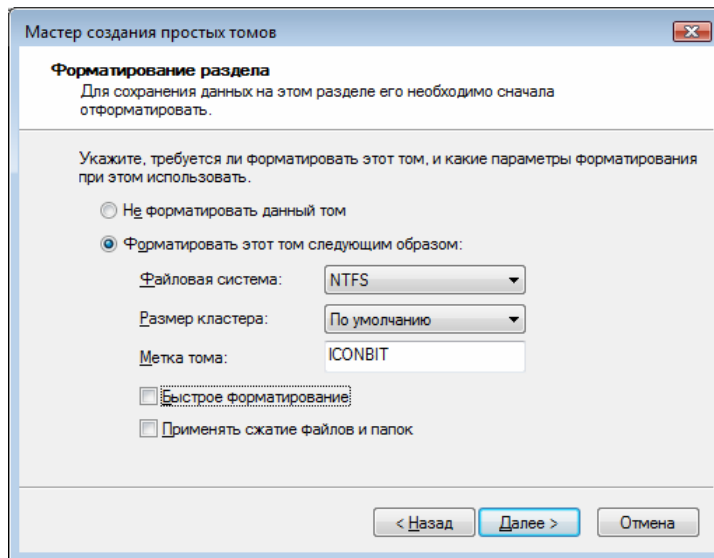

12. Щелкните по кнопке "Готово", чтобы выйти из окна.

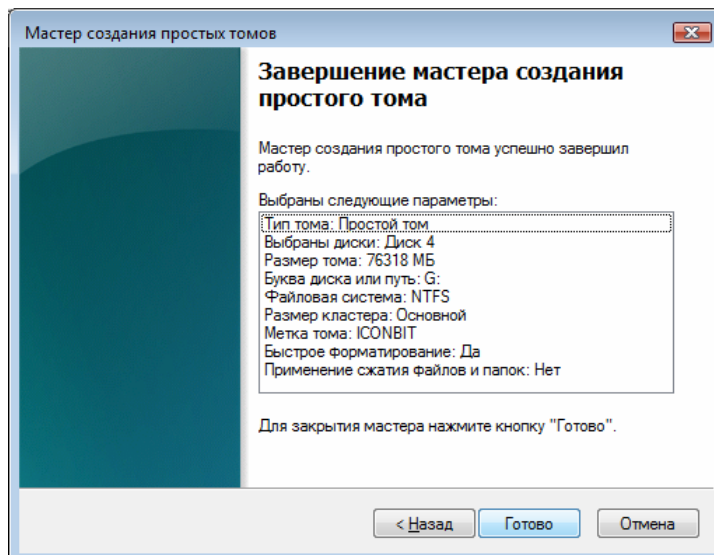

13. После завершения "Мастера создания простого тома", новый жесткий диск будет отформатирован автоматически. Пожалуйста, подождите, пока процесс форматирования будет полностью завершен.



Устранение неисправностей

До того, как вы обратитесь в службу гарантийной поддержки, пожалуйста, ознакомьтесь с данным разделом.

Проблемы с изображением

1. На экране телевизора ничего не отображается.

- Проверьте правильность установки режима TV Out. Вы можете использовать кнопку TV OUT на пульте дистанционного управления. Нажмите кнопку несколько раз с интервалом в 2~3 секунды.
- Проверьте, установили ли вы для телевизора **Video input** или **Component input**. (прочтите инструкцию к вашему ТВ)
- Проверьте правильность подсоединения аудио/видео или компонентного кабеля.
- Проверьте, поддерживает ли HD370W тот тип файла, который вы хотите воспроизвести.

2. Шумы на изображении.

- Проверьте правильность подключения видеокабеля.
- Проверьте, соответствует ли режим TV Out вашему телевизору.
- В случае если вы подсоединили HD370W к телевизору не напрямую, а через DVD-плеер, видеомагнитофон и т.д., то в этом случае изображение может сопровождаться шумами. Рекомендуется прямое подключение HD370W к телевизору.
- При резкой смене температур внутри HD370W может образоваться влага, пожалуйста, подождите некоторое время, пока температура HD370W станет такой же, как и в окружающей его среде.

3. Размер изображения не соответствует телевизионному экрану.

- Проверьте настройку соотношения сторон кадра в меню SET-UP.

Проблемы со звуком

1. Звук воспроизводится с шумами или вообще отсутствует

- Проверьте правильность подключения стерео кабеля (аудио/видео кабель) между HD370W и телевизором.
- Проверьте уровень громкости звука и не нажата ли кнопка MUTE.
- Проверьте, правильно ли подсоединен цифровой аудио кабель к вашей аудиосистеме.
- Попробуйте изменить установку (Down mix или Pass through) в разделе Audio Out в меню SET-UP.
- Попробуйте использовать другой аудио кабель.
- Проверьте Audio channels (2 channel или 5.1 channel) в SETUP меню.

2. Звук воспроизводится с шумами или вообще отсутствует (при использовании цифровой аудиосистемы) .

- Проверьте Audio channels (2 channel или 5.1 channel) в SETUP меню.
- Установите 'pass through' в SETUP меню.
- Проверьте статус соединения и настройки вашей цифровой аудиосистемы (обратитесь к руководству пользователя вашей системы) .
- Проверьте правильность подключения оптического или коаксиального кабеля

Проблемы с жестким диском или пультом дистанционного управления

1. HD370W не распознает жесткий диск

- Проверьте, не содержит ли корневая папка или любая другая папка слишком много файлов. В этом случае создайте подпапки и переместите в них часть файлов.
- Проверьте правильность установки жесткого диска в HD370W (проверьте SATA и кабель питания).
- Проверьте корректность форматирования жесткого диска (форматирование должно быть основано на 'Primary partition' и опция 'file and folder compression' не должна быть отмечена).
- Проверьте установку джампера жесткого диска (он должен быть установлен в положении 'Single' или 'Master' или SATA I для SATA II HDD).
- Попробуйте использовать другой жесткий диск (могут быть какие-либо проблемы, связанные с самим жестким диском).

2. Компьютер не распознает HD370W в качестве внешнего USB устройства хранения.

- Если ваш компьютер работает под ОС Windows 98SE, то вам необходимо установить USB драйверы для Windows98SE.
- Проверьте, включен ли HD370W.
- Попробуйте использовать другой жесткий диск (могут быть какие-либо проблемы, связанные с самим жестким диском).

3. Пульт дистанционного управления работает некорректно.

- Проверьте, нет ли каких-либо препятствий между пультом дистанционного управления и IR ресивером HD370W.
- Проверьте работоспособность батареек пульта дистанционного управления.
- Проверьте, не попадает ли на IR ресивер прямых лучей света, например, солнечных.

Сетевые проблемы

- Проверьте еще раз настройки сетевого подключения.
- Проверьте статус соединения. Кабели должны быть подсоединенными к каждому порту маршрутизатора или HUB-свитчера.
- HD370W и компьютер не в одной и той же сети (NET MASK(Subnet))
- Неверный IP адрес, проверьте значения IP адреса и маски подсети
- Иконка Сеть активна, но доступа к расшаренным данным нет. В этом случае, проверьте, не установлен ли Firewall на вашем компьютере, если да, то деактивируйте его, чтобы HD370W мог взаимодействовать с компьютером.
- Проверьте настройки роутера, и антивируса на вашем ПК.



TIP

По вопросам гарантии обращайтесь по адресу,
указанному ниже.

WWW.ICONBIT.RU



Спецификация

Мультимедийный плеер высокой четкости, ICONBIT HD370W	
Форматы воспроизводимых файлов	
Видео	HD формат (tp, trp ts), Window Media 9, Window Media 9 HD DivX3.11, DivX4, DivX5, DivX6, DivX HD 720p, DivX HD 1080p, MPEG2 HD/HDV, Xvid, Xvid HD 720p, Xvid HD 1080p, MPEG1, MPEG2 (IFO, VOB, ISO), H.264.
Аудио	MP3, Ogg Vorbis, WMA, WAV, AC3, DTS
Изображение	JPEG, BMP, PNG
Субтитры	SMI, .SUB, .SRT, SAA, TXT
Выходы	
Видео	HDMI, Component Video (Y, Pb, Pr), S-Video, Composite Video, Максимальное разрешение: до 1920 x 1080 прогрессивная развертка
Аудио	Аналоговый двухканальный стерео (AC3 & DTS down mix) Аналоговый 5.1, Optical & Coaxial цифровой аудио выход
USB интерфейс	1 x USB 2.0 для подключения к компьютеру, 2 x USB 2.0 порта (Max 500mA)
Сеть	1 x RJ45 LAN порт (Ethernet 100BASE-TX/10BASE-T) WiFi 54Mbps (IEEE 802.11b/g, 64/128bit WEB security)
Поддерживаемые типы жестких дисков	
Размер	3.5 дюймовые SATA (от 40 до 1000 Гб и более)
Файловая система	NTFS, FAT32, EXT2/3
Поддерживаемые ОС	
ОС	Windows 98x 2000, XP, Vista, MAC OS X, Linux/Unix
Габариты и вес	
Габариты (мм)	Ширина (95мм) x Высота (190мм) x Глубина (145мм)
Вес (грамм)	730г (без жесткого диска), Примерно 1,240г (включая жесткий диск)
Питание / рабочая среда	
Сетевой адаптер	Вход: AC 90V ~ 240V 50/60Hz 1.5A Выход: DC 12V 3.5A
Среда	Температура: 0 ~ 40 °C Влажность: 10 ~ 70%

* Обратите внимание: Спецификация может быть изменена без какого-либо уведомления пользователя.



Схемы подключения ICONBIT HD370W

Схема подключения LAN

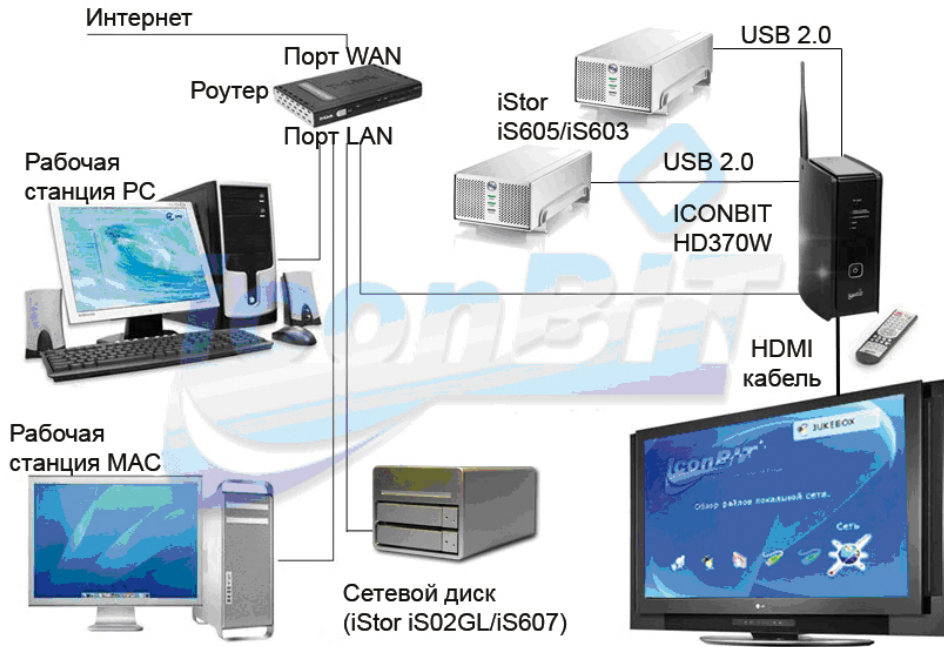

Схема подключения WiFi

