

EXPLAY X9

MP3 плеер



Руководство пользователя

Оглавление

Введение	3
Глава 1. Комплект поставки	4
Глава 2. Описание кнопок.....	5
Глава 3. Описание процесса эксплуатации.	6
Глава 4. Зарядка элементов питания.....	7
Глава 5. Соединение с компьютером и установка программного обеспечения	8
Глава 6. Возможные неисправности и их устранение	10
Глава 7. Технические характеристики	11
Инструкции по технике безопасности.....	12

Введение

Благодарим за приобретение цифрового плеера Explay.

Чтобы Вы как можно быстрее овладели всеми его возможностями, мы предусмотрели полное справочное руководство, знакомящее со способами работы, настройкой плеера, мерами предосторожности и родственными продуктами. Перед использованием этого устройства необходимо внимательно прочитать все соответствующие главы, чтобы как можно лучше его использовать.

Это руководство было тщательно отредактировано и, по нашему мнению, является правильным и заслуживающим доверия. Если нам все-таки не удалось полностью избежать ошибок и пропусков, мы приносим свои извинения и будем рады Вашим замечаниям и мнениям. Для обновлений версий программного обеспечения и замечаний обращайтесь на сайт www.explay.ru

Глава 1. Комплект поставки

НАИМЕНОВАНИЕ	КОЛИЧЕСТВО	ЕДИНИЦЫ
Плеер 	1	Шт.
Инструкция 	1	Шт.
Стереонаушники 	1	Шт.
Кабель USB 	1	Шт.
Гарантийный талон 	1	Шт.

Производитель вправе вносить изменения во внешний вид, технические характеристики и комплектацию устройства.

Глава 2. Описание кнопок

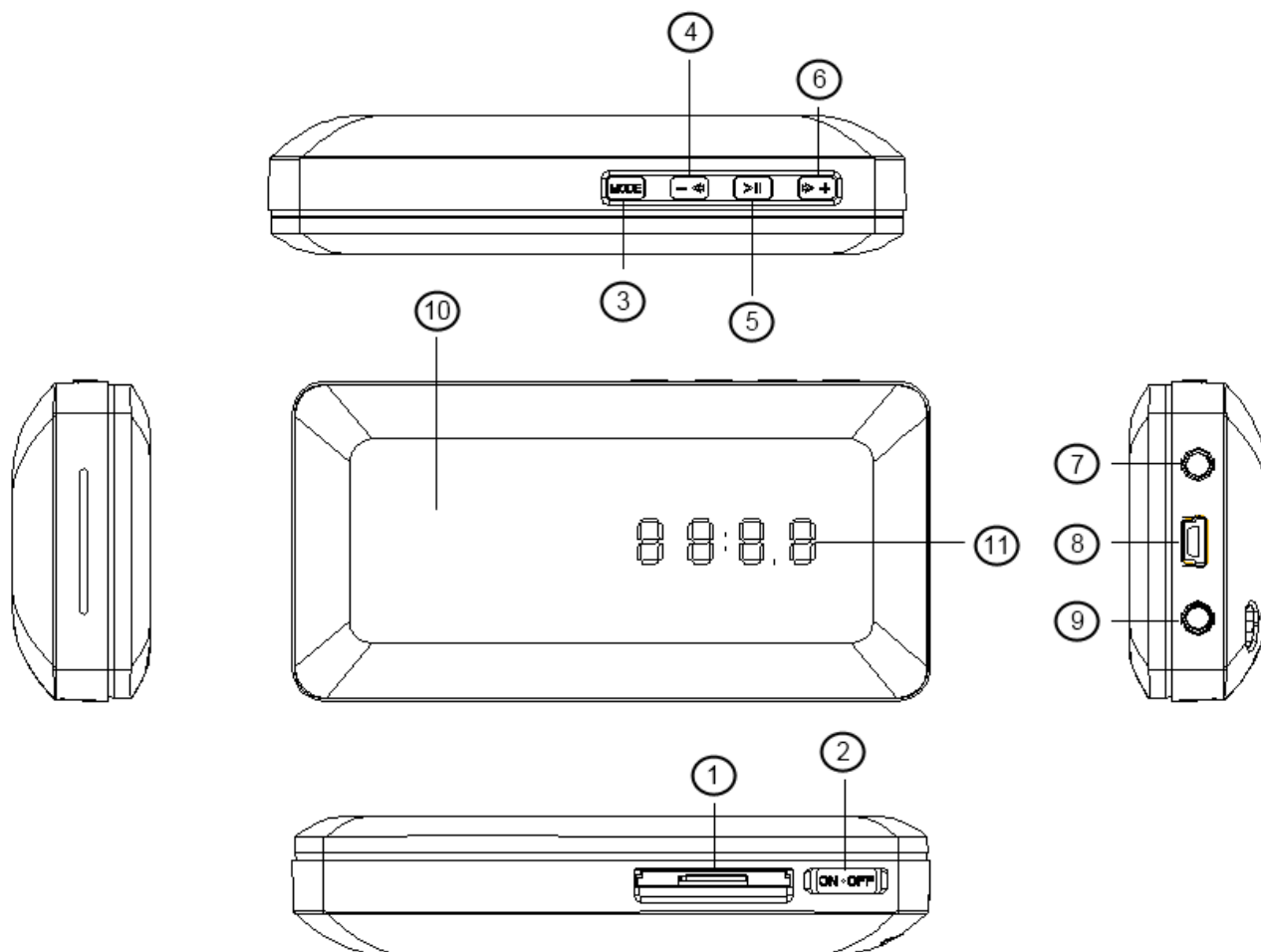

№	Описание	№	Описание
1	Разъем для SD-карты	7	Разъем 3.5мм (mini jack)
2	On / Off (Вкл. / Выкл.)	8	Разъем miniUSB
3	Кнопка «Mode»	9	Разъем AUX
4	⏮ (Предыдущий трек), — (Уменьшение громкости)	10	Динамик
5	▶ (Воспроизвести / Пауза)	11	Дисплей
6	▶▶ (Следующий трек), + (Увеличение громкости)		

Глава 3. Описание процесса эксплуатации.

Включение / Выключение

Для включения аппарата переключите его в режим **On** и нажмите кнопку воспроизведения ►||.

Для выключения устройства переключите его в режим **Off** или удерживайте кнопку воспроизведения ►|| в течение нескольких секунд.

Нажмите кнопку «**Mode**» для того, чтобы перевести плеер в соответствующий режим: SD-карта / U-диск, Радио FM, Линейный вход, Время.

Если Вы хотите прослушивать музыку через внешний динамик, то предварительно отсоедините наушники или устройство, подсоединенное через разъем AUX..



Режим Линейного входа становится доступным только после соединения с устройством через разъем AUX.

Музыка

Проигрывание музыкальных треков с помощью съемной карты памяти или подключенного U-диска.

- ❖ «►||»: Нажатие – Воспроизведение / Пауза, Удерживание – Вкл. / Выкл.
- ❖ «◀◀»: Нажатие – Предыдущий трек, Удерживание – Уменьшить громкость.
- ❖ «▶▶»: Нажатие – Следующий трек, Удерживание – Увеличить громкость.

Радио FM

Прослушивание радио возможно только при подключении наушников, так как они используются в качестве антенны.

- ❖ «►||»: Нажатие – Автопоиск станций, Удерживание – Вкл. / Выкл.
- ❖ «◀◀»: Нажатие – Предыдущая станция, Удерживание – Уменьшить громкость.
- ❖ «▶▶»: Нажатие – Следующая станция, Удерживание – Увеличить громкость.

Линейный вход

При подключении устройства с помощью разъема AUX к другому проигрывателю музыкальных файлов X9 используется в качестве динамика.

- ❖ «►||»: Удерживание – Вкл. / Выкл.
- ❖ «◀◀»: Уменьшить громкость.
- ❖ «▶▶»: Увеличить громкость.

Время

Для изменения времени удерживайте кнопку «**Mode**», затем с помощью кнопок «◀◀» и «▶▶» отрегулируйте текущее время с помощью клавиш + или -. Для перехода к изменению показателя минут удерживайте кнопку «**Mode**».

Будильник

В режиме изменения времени нажмите «▶||». Затем выберите включить или выключить будильник. Нажмите кнопку «|◀◀» или «▶▶|» для изменения переключения времени.

Для изменения времени удерживайте кнопку «**Mode**», затем с помощью кнопок «|◀◀» и «▶▶|» отрегулируйте текущее время с помощью клавиш + или -. Для перехода к изменению показателя минут удерживайте кнопку «**Mode**».

Использование карты памяти

Плеер поддерживает использование съемной карты типа SD:

1. Выключите плеер и вставьте в него съемную карту памяти.
2. Затем включите плеер нажатием на клавишу ▶||. Аппарат автоматически обнаружит карту памяти и начнет воспроизведение треков.

Перед извлечением карты памяти выключите плеер.



При вставленной съемной карте памяти время не отображается.

Глава 4. Зарядка элементов питания

В этом продукте используется литиево-ионный аккумулятор. Используемый источник питания должен соответствовать национальным стандартам, и производитель не несет ответственности ни за какие проблемы, вызванные применением нестандартного источника питания.

- ✓ Плеер полностью заряжается за 4 часа



Чтобы продлить срок службы аккумуляторов, в начале использования плеера необходимо, как минимум, два - три раза заряжать аккумулятор только после его полного разряда. Зарядка при этом должна продолжаться 8-10 часов.



Не используйте плеер в условиях высокой влажности и высокой температуры. Запрещается подвергать плеер воздействию огня. (Инструкции по зарядке приведены только для справки).

Глава 5. Соединение с компьютером и установка программного обеспечения

Подключение

Подключение стереонаушников - Вставьте стереонаушники в разъем наушников плеера.

Подключение к компьютеру - Для подключения плеера к ПК используйте USB-кабель. Включите питание плеера. Как только подключение станет доступным, плеер отобразится на мониторе вашего компьютера как съемный диск.

Отключение от компьютера

1. Выберите на панели задач вашего компьютера значок подключенных устройств, щелкните его правой кнопкой мыши и выберите “Безопасное отключение устройства”.
2. Выберите тип останавливаемого устройства и нажмите кнопку “Остановить”.
3. Выберите останавливаемый драйвер и нажмите кнопку “ОК”.
4. Для завершения операции нажмите кнопку “Закреть”.

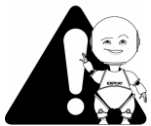

Неправильное завершение работы с компьютером может привести к повреждению плеера.

Загрузка и выгрузка файлов

а. Загрузка файлов

Скопируйте файлы и мелодии со своего ПК на “мобильный диск” (т.е. плеер).

б. Выгрузка файлов

Откройте папку “Мой компьютер” на своем ПК, затем выберите “съемный диск” (т.е. плеер) и дважды щелкните его, чтобы открыть. Выберите файлы, которые нужно выгрузить, и скопируйте их в нужный каталог на своем ПК.

Меры предосторожности:

- Если устройство подключено к ПК с операционной системой Windows2000/ME/XP, в течение чтения, записи, загрузки или выгрузки данных, пока на экране находится рисунок загрузки или выгрузки, не выключайте питание и не отключайте MP3-плеер от ПК. В противном случае данные файлов могут быть повреждены.
- Удаляйте устройство, соблюдая следующие процедуры безопасного удаления:
 - Сначала дважды щелкните значок на панели задач рабочего стола ПК. На экране ПК появится приглашение “Безопасное удаление устройства”. Нажмите кнопку “Остановить”, и операционная система предложит подтвердить удаление устройства. Нажмите кнопку “Да”, и появится сообщение “Оборудование может быть удалено”. С этого момента можно безопасно отключить устройство от ПК.
 - Если устройство подключено к ПК с операционной системой Windows98/95, в течение чтения, записи и передачи данных не выключайте питание и не отключайте MP3-плеер от ПК. В противном случае данные файлов могут быть повреждены. Отключайте плеер только после окончания передачи.

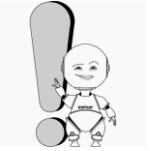

Если плеер по непонятным причинам работает неправильно, выключите его и снова включите спустя 3 секунды.
Если устройство продолжает работать неправильно – обратитесь в авторизованный сервисный центр для устранения неисправности.

Установка и удаление программного обеспечения

Требования к программному обеспечению.

Это устройство поддерживает стандартные функции USB-диска и работает с операционными системами Windows98 (необходима установка драйвера), Windows 2K и более поздними версиями (установка драйвера не требуется), Mac OS 9.2 и более поздними версиями.

Модернизация программного обеспечения на плеере

Плеер поддерживает обновление прошивки, при помощи ПО прилагаемом на диске.



Обновление программного обеспечения может привести к сбоям или ухудшению работы плеера, только если Вы произвели какие-либо действия неправильно! Пожалуйста, внимательно прочитайте настоящее руководство, прежде чем пользоваться устройством, и обратите внимание на то, что описанные действия могут производиться только лицами, имеющими определенные знания в области компьютеров.



Обновление программного обеспечения предназначено для исправления ошибок на программном уровне и оптимизации работы плеера. После обновления программного обеспечения - работа плеера должна остаться полноценной.









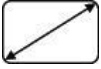

Программное обеспечение, предназначенное для обновления данного плеера, не может применяться по отношению к плеерам других серий, объёма памяти и наоборот.

По вопросам модернизации устройства, перед прошивкой - рекомендуем обратиться на сайт www.explay.ru.

Глава 6. Возможные неисправности и их устранение

<i>Проблема</i>	<i>Решение</i>
Плеер не включается.	Зарядите плеер.
Плеер не воспроизводит файлы.	Проверьте громкость. Проверьте формат файлов.
Плеер не заряжается.	Проверьте, вставлен ли кабель до упора. Повторно соедините плеер с кабелем.
После обновления прошивки плеер нормально не функционирует.	Повторите процедуру обновления прошивки.

Глава 7. Технические характеристики

	РАЗМЕРЫ	100X50X23мм
	Вес	70 грамм
	Поддерживаемые форматы файлов аудио	MP3 , WMA
	Питание	Литий ионный аккумулятор, 550мАч
	Время работы	4 часа через наушники
	Соединение с ПК	USB 2.0
	Рабочие температуры	От 5 до 40 градусов по Цельсию
	Поддерживаемые ОС	Win2000/XP/ME, VISTA MacOS 9.2 или выше
	Комплект поставки	Плеер, руководство пользователя, гарантийный талон, наушники, USB кабель

Примечание:

- Спецификации и дизайн могут быть изменены без предупреждения;
- Установленный срок эксплуатации устройства 3 года с момента продажи.

Инструкции по технике безопасности



Внимание!

Если плеер выходит из строя, вследствие ниже перечисленных причин, наша компания вправе снять с себя гарантийные обязательства по обслуживанию устройства.

Пожалуйста, внимательно прочтите следующие предостережения:

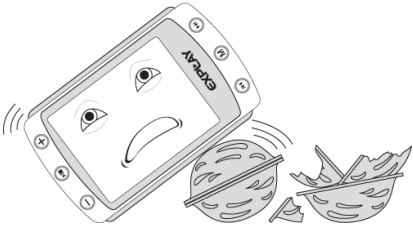
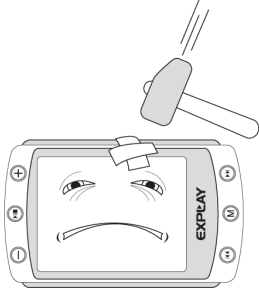
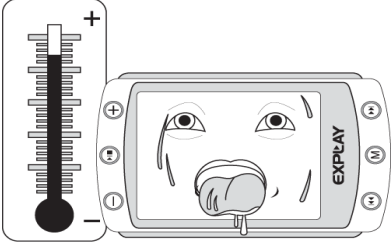
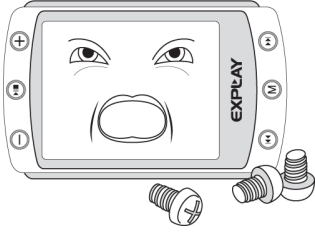
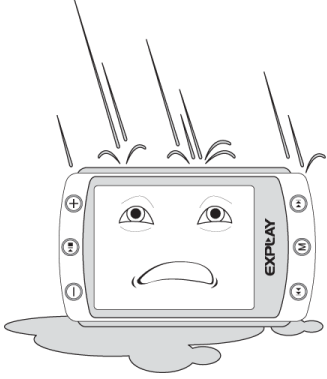
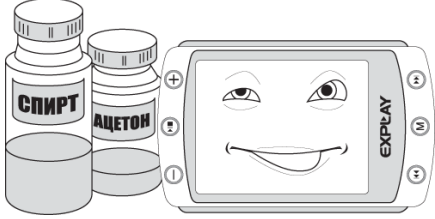
	
<p>Не используйте плеер для задач, не описанных в данном руководстве.</p>	<p>Не допускайте сильных ударов по корпусу плеера или сильной тряски.</p>
	
<p>Не используйте плеер в условиях высокой температуры, влажности и сильных магнитных полей.</p>	<p>Не пытайтесь открывать корпус плеера и ремонтировать его самостоятельно.</p>
	
<p>Не допускайте попадания влаги в плеер. При попадании влаги на корпус протрите плеер сухой салфеткой.</p>	<p>Не используйте для очистки плеера активных, легко воспламеняемых веществ (спирт, бензин, ацетон и т.п.).</p>

	
<p>Не вынимайте штекер наушников из плеера и вилку зарядного устройства из сети, держа его за провод. Это может привести к разрыву провода.</p>	<p>Не допускайте вибраций или ударов в то время когда плеер подключен к PC. Отключайте плеер от PC только через «безопасное отключение устройства».</p>

Уведомление о защите окружающей среды

Использованные упаковочные материалы, аккумуляторы и электрические компоненты должны утилизироваться независимо друг от друга согласно существующим нормативным правилам.

Меры безопасности при использовании устройства

Следуйте правилам безопасности дорожного движения

- Перестаньте слушать устройство, если оно мешает или отвлекает вас во время вождения любым транспортным средством или выполнении любой другой деятельности, которая требует от вас сосредоточенности.
- Использование наушников во время вождения автомобиля не рекомендуется и запрещено в ряде регионов.



Внимание!

Не прикасайтесь к адаптеру питания влажными руками. Это может привести к поражению электрическим током.

Используйте стандартный адаптер питания. Использование с данным плеером нестандартного источника питания может привести к его повреждению.

Убедитесь, что разъем источника питания подключен к правильной линии питания. Иначе это может привести к поражению электрическим током.

Убедитесь, что вилка адаптера источника питания надежно вставлена в розетку сети электропитания. В противном случае возможно возгорание.

Если плеер нагревается, или из него идет дым, немедленно прекратите его использование и обратитесь в центр обслуживания пользователей. Дальнейшее использование этого плеера опасно.

Берегите Ваш слух

- Использование наушников с высоким уровнем громкости может привести к постоянной потере слуха, можно повышать громкость до уровня, на котором звук нормально воспринимается и при этом не приводит к раздражению и повреждению слуха. Устанавливайте громкость звука на безопасном уровне.
- Если у вас периодически появляется звон в ушах, снизьте уровень громкости или прекратите использование плеера.



Внимание!

Электрическое оборудование при неправильном его использовании может представлять опасность. Работа с данным или аналогичным ему изделием должна всегда контролироваться взрослыми.

Не позволяйте детям прикасаться к внутренним деталям любого электрического изделия, а также не разрешайте трогать кабели.

Разъёмы и порты

Не вставляйте разъём в порт с силой. Если разъём не удастся без труда вставить в порт, возможно, разъём и порт не соответствуют друг другу.

Убедитесь в том, что разъём соответствует порту и что разъём расположен правильно относительно порта.

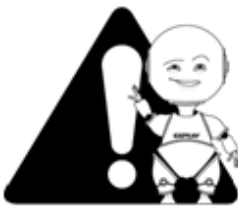

Внимание!

Используйте плеер при температурах от 5°C до 40°C. В противном случае плеер может быть поврежден.

Не помещайте плеер в пыльные или влажные условия. В противном случае плеер может быть поврежден.

Не пользуйтесь FM-радио в автомобиле. В противном случае плеер может быть поврежден.

Не помещайте плеер рядом с кредитными карточками, магнитными карточками и т. д. В противном случае магнитные и кредитные карточки могут быть повреждены.

Чистка

Придерживайтесь указанных ниже основных правил при очистке внешней поверхности устройства и его компонентов:

- Убедитесь в том, что плеер отключен.
- Используйте смоченную, мягкую ткань без пуха. Не допускайте попадания жидкости в отверстия.
- Не используйте аэрозольные распылители, растворители, спирт и абразивные/шлифовальные материалы.