

Explay L16

Цифровой плеер

Руководство пользователя



Оглавление

Введение	3
Глава 1. Обзор плеера и его основных функций.....	4
Функциональные особенности	4
Описание кнопок	5
Глава 2. Зарядка элементов питания.....	6
Глава 3. Соединение с компьютером и копирование файлов	6
Подключение	6
Отключение от компьютера.....	6
Загрузка и выгрузка файлов.....	7
Глава 4. Описание процесса эксплуатации	8
Включение/выключение	8
Меню	8
Музыка.....	8
Проводник	9
Регулировка громкости.....	9
Настройки воспроизведения	9
Выбор режимов.....	9
Эквалайзер	9
Установки.....	9
.Диктофон	10
FM-радио	10
Настройки радио	10
Глава 5. Возможные неисправности и их устранение	11
Глава 6. Технические характеристики.....	12
Уведомление о защите окружающей среды	13
Предостережения.....	13
Меры безопасности, чистка	15

Введение

Благодарим за приобретение цифрового плеера Explay.

Чтобы вы как можно быстрее овладели всеми его возможностями, мы предусмотрели полное справочное руководство, знакомящее со способами работы, настройкой плеера, мерами предосторожности и родственными продуктами. Перед использованием этого MP3-плеера необходимо внимательно прочитать все соответствующие главы, чтобы как можно лучше его использовать.

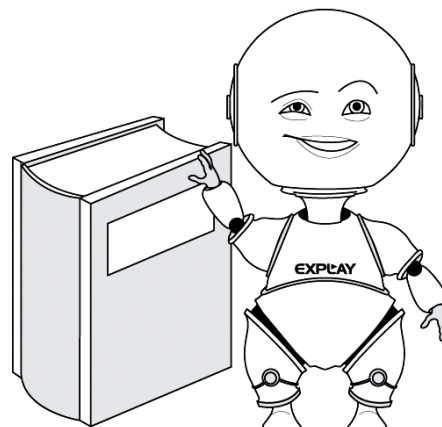

Это руководство было тщательно отредактировано и, по нашему мнению, является правильным и заслуживающим доверия. Но если нам все-таки не удалось полностью избежать ошибок и пропусков, мы приносим свои извинения и будем рады вашим замечаниям и мнениям. Для обновлений версий программного обеспечения, инструкций и замечаний обращайтесь на сайт www.explay.ru

Производитель вправе вносить изменения во внешний вид, технические характеристики и комплектацию устройства.

Глава 1. Обзор плеера и его основных функций

«Explay» является представителем нового поколения портативных цифровых устройств.

Тип	Воспроизводит	Записывает
Аудио	Да	---
Радио	Да	Да
Голос	Да	Да

Функциональные особенности

Совместимость с форматами аудио

Плеер обеспечивает высококачественное воспроизведение файлов в формате MP3 / WMA / WAV.

Встроенное радио

Плеер оборудован FM радиоприемником с возможностью записи звука с эфира. В памяти может быть сохранено 20 станций.

Поддержка функции записи

Плеер может использоваться для записи звука в формате WAV с целью последующего хранения и воспроизведения.

Совместимость с функцией просмотра файлов

Плеер позволяет просматривать в каталоге файлы всех поддерживаемых типов.

Переносной диск

Плеер может использоваться в качестве переносного накопителя, подключаемого к ПК с помощью USB-соединения.

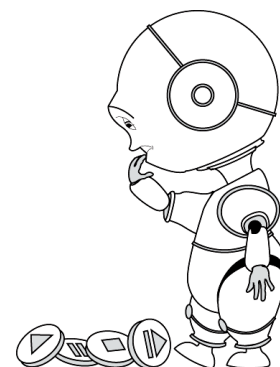
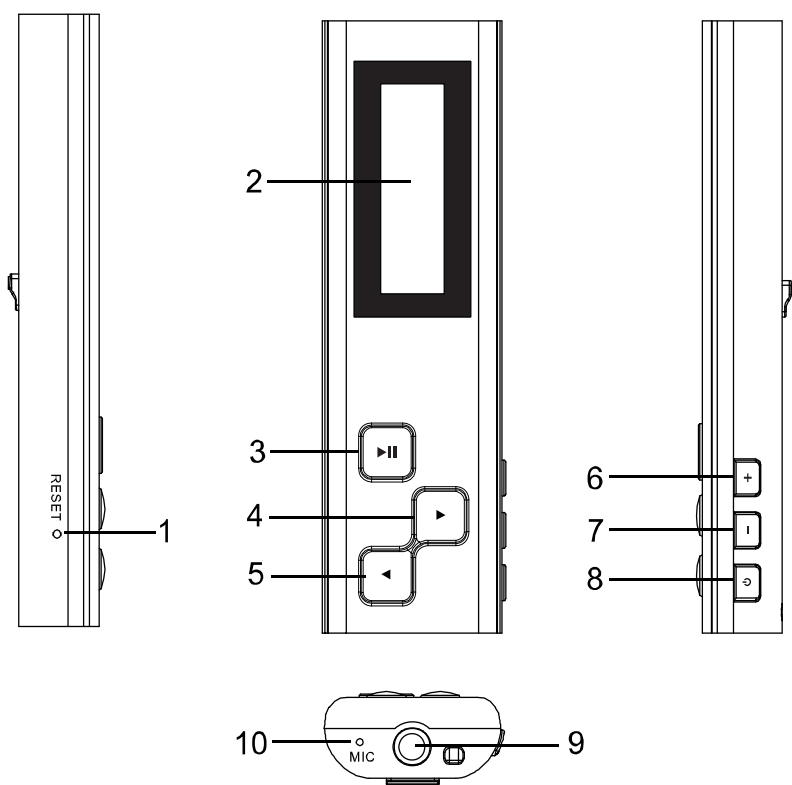

Описание кнопок



1. Reset- кнопка сброса
2. Дисплей
3. [▶|] Воспроизведение/Пауза; Нажмите и удерживаете для выхода в меню.
4. [▶] Вправо/Следующая функция
5. [◀] Влево/Предыдущая функция
6. [+] Увеличение громкости
7. [-] Уменьшение громкости
8. [⏻] Включение/выключение; Возврат в предыдущее меню;
9. Вход для наушников 3,5 Джек
10. Микрофон

Глава 2. Зарядка элементов питания

Используемый источник питания должен соответствовать национальным стандартам, и производитель не несет ответственности ни за какие проблемы, вызванные применением нестандартного источника питания.

- ✓ При использовании других зарядных устройств индикация полного заряда для зарядного устройства и внутреннего устройства могут отличаться, в этом случае индикация устройства должна выбираться в соответствии со стандартом.
- ✓ Устройство поддерживает мониторинг напряжения питания по уровням.
- ✓ Когда аккумулятор заряжен полностью, его значок показывается заполненным (), и это заполнение уменьшается по мере использования плеера.
- ✓ Когда напряжение питания падает практически до нуля, значок батарейки становится пустым (). После чего плеер отключается. Своевременно заряжайте плеер.
- ✓ Для полного заряда необходимо 4 часа, первые 2 зарядки желательно производить по 8-10 часов.

Отображение процесса зарядки плеера от зарядного устройства.

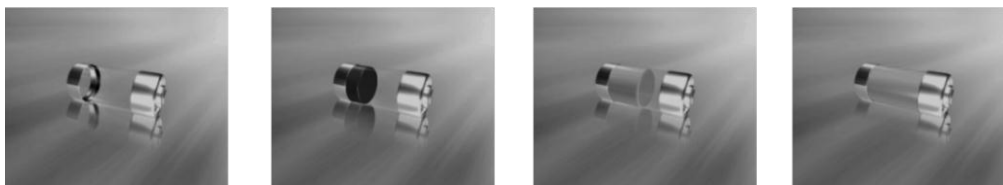

Не используйте плеер в условиях высокой влажности и высокой температуры. Запрещается подвергать плеер воздействию огня. (Инструкции по зарядке приведены только для справки).



Чтобы продлить срок службы аккумуляторов, в начале использования плеера необходимо, как минимум, два раза заряжать аккумулятор только после его полного разряда.

Глава 3. Соединение с компьютером и копирование файлов

Подключение

Подключение к компьютеру - Для подключения плеера к ПК просто вставьте плеер в разъем USB компьютера.

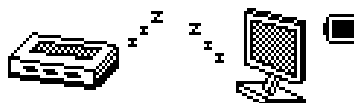

Отключение от компьютера

1. Выберите на панели задач вашего компьютера значок подключенных устройств, щелкните его правой кнопкой мыши и выберите "Безопасное отключение устройства".

2. Выберите тип останавливаемого устройства и нажмите кнопку “Остановить”.
3. Выберите останавливаемый драйвер и нажмите кнопку “ОК”.
4. Для завершения операции нажмите кнопку “Закреть”.



Внимание!

Неправильное завершение работы с компьютером может привести к повреждению плеера.

Загрузка и выгрузка файлов

Для работы с файлами не требуется дополнительных программ. Используйте обычные средства работы с файлами операционных систем, например Проводник в Windows.

а. Загрузка файлов

Скопируйте файлы и мелодии MP3 или WAV, либо файлы в других форматах со своего ПК на “мобильный диск” (т.е. плеер).

б. Выгрузка файлов

Откройте папку “Мой компьютер” на своем ПК, затем выберите “съемный диск” (т.е. плеер) и дважды щелкните его, чтобы открыть. Выберите файлы, которые нужно выгрузить, и скопируйте их в нужный каталог на своем ПК.

Меры предосторожности:

- Если устройство подключено к ПК с операционной системой Windows 2000/ME/XP, в течение чтения, записи, загрузки или выгрузки данных, пока на экране находится рисунок загрузки или выгрузки, не выключайте питание и не отключайте MP3-плеер от ПК. В противном случае данные файлов могут быть повреждены.
- Удаляйте устройство, соблюдая следующие процедуры безопасного удаления:
 - Сначала дважды щелкните значок на панели задач рабочего стола ПК. На экране ПК появится приглашение “Безопасное удаление устройства”. Нажмите кнопку “Остановить”, и операционная система предложит подтвердить удаление устройства. Нажмите кнопку “Да”, и появится сообщение “Оборудование может быть удалено”. С этого момента можно безопасно отключить устройство от ПК.
 - Если устройство подключено к ПК с операционной системой Windows 98/95, в течение чтения, записи и передачи данных не выключайте питание и не отключайте MP3-плеер от ПК. В противном случае данные файлов могут быть повреждены. Отключайте плеер только после окончания передачи.

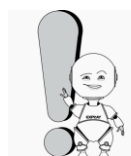

Если плеер по непонятным причинам не может работать нормально, выключите его и снова включите спустя 3 секунды. Если устройство продолжает работать неправильно – обратитесь в авторизованный сервисный центр для устранения неисправности.

Глава 4. Описание процесса эксплуатации

Включение/выключение

Включение:

Нажмите кнопку  в течение 3 секунд. На экране отобразится загрузочная картинка, после чего плеер покажет меню.

Выключение:

Продолжительное нажатие кнопки , в течение 5 секунд ведет к выключению.



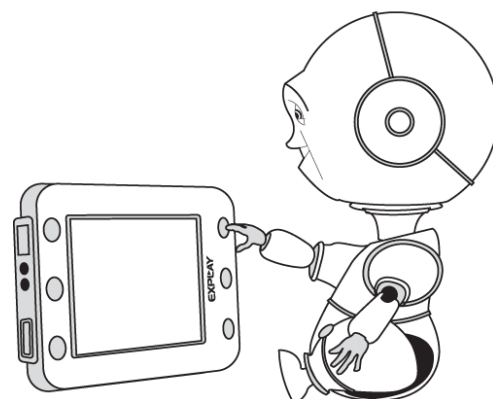

Подключение стереонаушников - Вставьте стереонаушники в разъем наушников плеера.

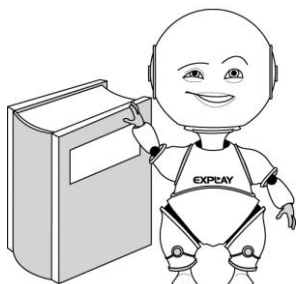

Меню



При первом включении устройства загружается **Меню**.

Продолжительное нажатие на кнопку  вызывает главное меню. Перемещение по меню осуществляется нажатием клавиш   влево-вправо, выбор – нажатием на кнопку 

В главном меню можно выбрать различные режимы работы

Музыка/Запись/Голос/Радио/Каталог/Настройки



Для выхода в главное меню из разных режимов работы удерживайте кнопку  нажатой в течение 3 секунд.

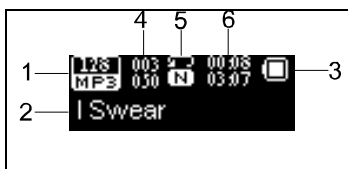

Музыка

	<ol style="list-style-type: none">1. Скорость воспроизведения2. Название файла3. Уровень зарядки4. Номер трека/Количество треков5. Режим воспроизведения6. Время воспроизведения
---	---



Нажатие кнопки  включает воспроизведение, режим/паузы.

Для перехода к следующей песни нажмите кнопку вправо , к предыдущей влево 

Удерживая кнопку влево , Вы проматываете песню назад, вправо  вперед. Нажмите на кнопку  для вызова подменю.

Режим речи (Голос)

В данном режиме возможно воспроизведение файлов WAV, которые вы загрузили с компьютера или записали на диктофон.

Проводник



В данном меню Вы можете получить доступ к содержимому памяти устройства через пункт «Внутренняя память». Удалить один или несколько файлов из памяти плеера.







Регулировка громкости

Нажмите требуемую кнопку громкости для увеличения + или уменьшения - громкости.

Настройки воспроизведения



Выбор режимов

В режиме воспроизведения музыки нажатие на кнопку  вызывает подменю (если в момент нажатия продолжалось воспроизведение трека, то Вы попадете в меню проводника). Нажмите на кнопку  для входа в «повторение» и нажмите на кнопку  для выбора режима воспроизведения.

	Нормально	Выключение после воспроизведения всех песен.
	Повтор трека	Повтор одной песни
	Случайно	Случайный выбор трека
	Случайно и повтор	Случайный выбор трека и повтор всех
	Повтор всех	Повтор всех песен
	Просмотр	Воспроизведение первых 10 секунд песни

Для выхода из меню настроек выберите пункт подменю «ВЫХОД» и нажмите .

Эквалайзер



В режиме воспроизведения музыки, нажатие на кнопку  вызывает главное меню. Выберите пункт «Эквалайзер» нажмите на кнопку  для входа.

На выбор предоставляется 7 настроек параметров звучания:

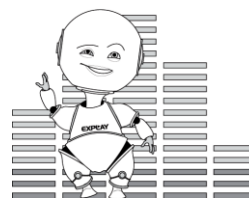
Нормальный Рок Поп Классика Мягко Джаз Бас







Установки

В основном меню нажимая кнопки влево - вправо  , выберите пункт «Настройки» и нажмите на кнопку . Вы попадете в меню настройки.

Система позволяет изменить: Подсветку, Язык, Настройки режима выключения, Версия ПО, Блокировку, Сброс настроек, Выход

Для входа в требуемое подменю нажмите .

Установка настроек производится кнопками , , .

Для выхода из меню настроек выберите пункт подменю «ВЫХОД» и нажмите .

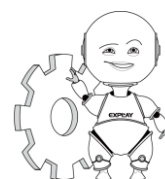

Диктофон

Выберите меню «Диктофон»

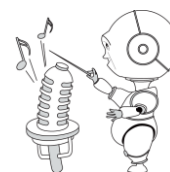
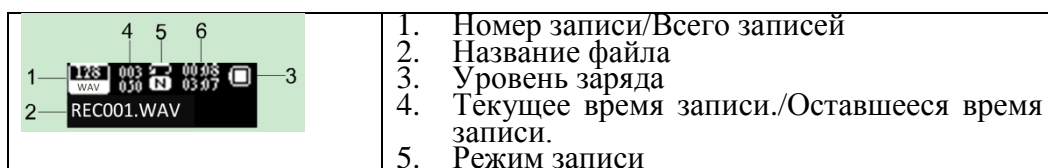

Нажатие на кнопку ►||. начинает запись, повторное нажатие ставит запись звука с микрофона в режим паузы, повторное нажатие продолжает запись. Длительное нажатие на кнопку ►|| прекращает запись и сохраняет записанный файл.

FM-радио

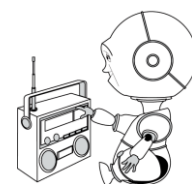

Для прослушивания радио в основном меню при помощи кнопок ◀ ▶ выберите «FM-Радио» и нажмите на кнопку ►||.

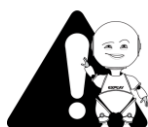

В режиме РАДИО наушники используются как антенна, без них прием сигнала невозможен.

Вход в подменю при помощи кнопки ⏻.

Настройки радио

Прослушивание (Радио) – режим прослушивания эфирного сигнала выбранной радиостанции. Кнопки влево-вправо ◀ ▶ осуществляют навигационные функции в выбранном режиме и переключение между сохранёнными радиостанциями при помощи кнопки ►||.

Сканирование(Автопоиск) – режим сканирования частот с помощью кнопок влево-вправо ◀ ▶. Длительное нажатие кнопки ▶ включает автоматическое сканирование частот для поиска сигнала радиостанций.

Запись Радио – Нажатием кнопки ⏻ в режиме прослушивания выберите Запись. Нажмите ►||. для начала записи, повторное нажатие ставит запись на паузу. Для выхода в меню нажмите и удерживайте ►||.

Выход из режима Радио – Нажатием кнопки ⏻ в режиме прослушивания выберите Выход. Нажмите ►|| для подтверждения выхода,

Глава 5. Возможные неисправности и их устранение

Проблема	Решение
Плеер не включается	Зарядите плеер
Плеер заблокировался	Произведите сброс соответствующей кнопкой «Сброс» на панели (reset)
Плеер не воспроизводит файлы	Проверьте громкость, подключены ли наушники. Отформатируйте диск.
Невозможно загрузить / выгрузить файл с диска, плеер не определяется	Проверьте, USB порт вставлен до упора. Присоединяйте плеер после полной загрузки операционной системы. Повторно присоедините плеер.
Не работает запись	Проверьте доступное свободное место и заряд батареи.
Слова на экране искажены	Проверьте правильность выбора языка

Глава 6. Технические характеристики

Характеристики продукта

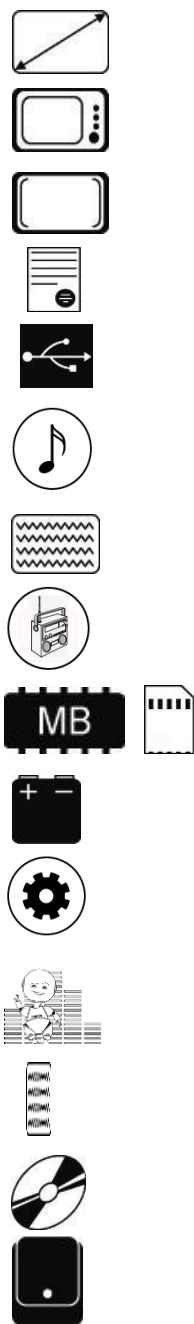

РАЗМЕРЫ	82*24.5*11mm
Вес	19 грамм
Дисплей	96*32 LCD
Поддержка языков	Мультиязычный
Соединение с ПК	USB 2.0 High Speed
Поддерживаемые форматы файлов аудио	MP3 (8Kbps~320Kbps) , WAV, WMA(32K bps – 384K bps)
SNR	85 dB
Радио	87,5-108 МГц, 20 станций памяти
Память	встроенная 4/8 Гб
Питание	120 мАч
Время работы	Около 5 часов
Эквалайзер	Нормальный, Рок, Поп, Классик, Мягко, Джаз
Рабочие температуры	От 5 до 40 градусов по Цельсию
Поддерживаемые ОС	Win2000/XP/ME/Vista, MacOS10 Linux 2.4.2, Win98 (необходимы драйвера)
Комплект поставки	Плеер, наушники, краткая инструкция, гарантийный талон.

Замечание: Спецификации и дизайн могут быть изменены без предупреждения.

Установленный срок эксплуатации устройства 3 года с момента продажи.

Уведомление о защите окружающей среды

Использованные упаковочные материалы, аккумуляторы и электрические компоненты должны утилизироваться независимо друг от друга согласно существующим нормативным правилам.

Предостережения

Если плеер выходит из строя, в следствие ниже перечисленных причин, наша компания вправе снять с себя гарантийные обязательства по обслуживанию устройства. Пожалуйста, внимательно прочтите следующие предостережения:

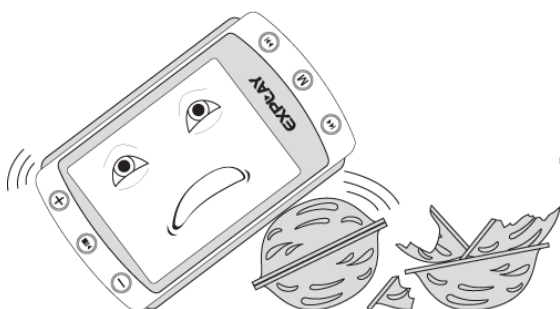

- Не используйте плеер для задач, не описанных в данном руководстве.

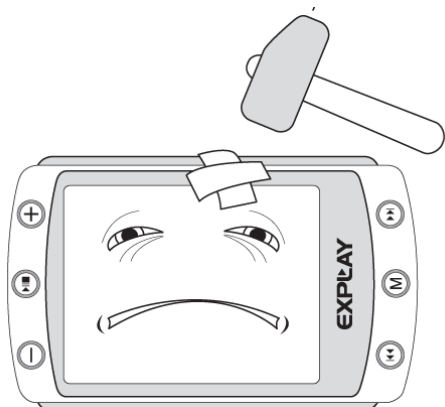

- Не допускайте сильных ударов по корпусу плеера или сильной тряски.

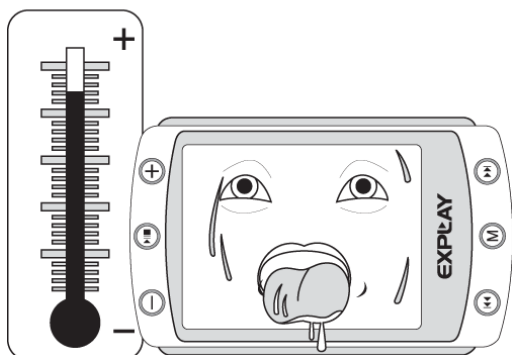

- Не используйте плеер в условиях высокой температуры, влажности и сильных магнитных полей.

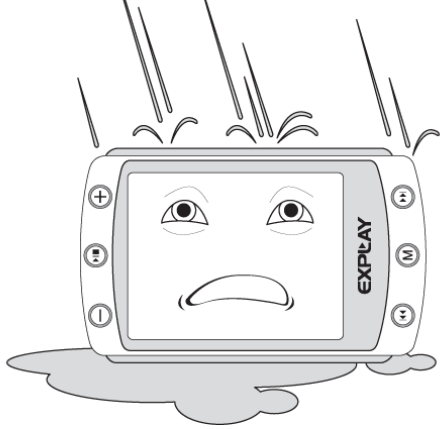

- Не допускайте попадания влаги в плеер. При попадании влаги на корпус протрите плеер сухой салфеткой.

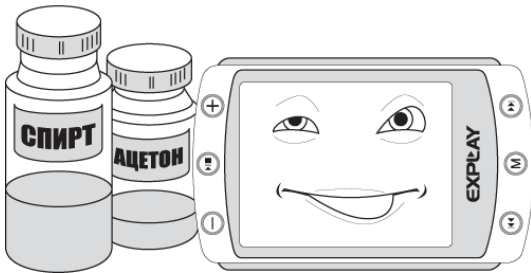

- Не используйте для очистки плеера активных легко воспламеняемых веществ (спирт, бензин, ацетон и т.п.).

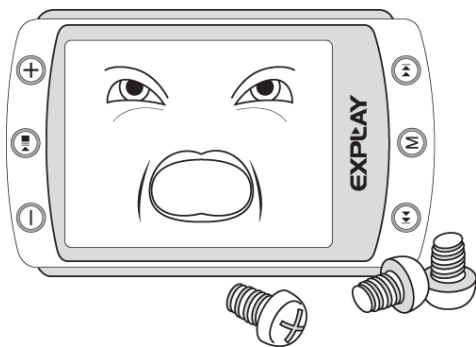

- Не пытайтесь открывать корпус плеера и ремонтировать его самостоятельно.

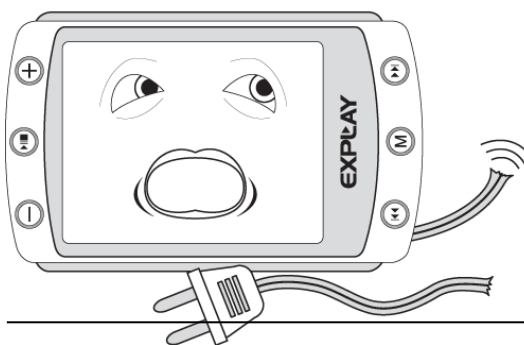

- Не вынимайте штекер наушников из плеера и вилку зарядного устройства из сети, держа его за провод. Это может привести к разрыву провода.

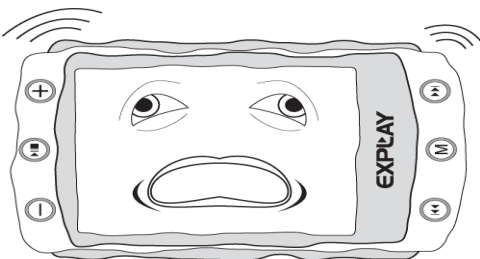

- Не допускайте вибраций или ударов в то время когда плеер подключен к РС. Отключайте плеер от РС только через «безопасное отключение устройства».

Меры безопасности, чистка

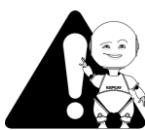

Внимание

Не прикасайтесь к адаптеру питания влажными руками. Это может привести к поражению электрическим током.
Используйте стандартный адаптер питания. Использование с данным плеером нестандартного источника питания может привести к его повреждению.
Убедитесь, что разъем источника питания подключен к правильной линии питания. Это может привести к поражению электрическим током.
Убедитесь, что вилка адаптера источника питания надежно вставлена в розетку сети электропитания. В противном случае возможно возгорание.
Если плеер нагревается, или из него идет дым, немедленно прекратите его использование и обратитесь в центр обслуживания пользователей. Дальнейшее использование этого плеера опасно.

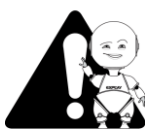

Внимание

Используйте плеер при температурах от -5°C до 40°C . В противном случае плеер может быть поврежден.
Не помещайте плеер в пыльные или влажные условия. В противном случае плеер может быть поврежден.
Не пользуйтесь FM-радио в автомобиле. В противном случае плеер может быть поврежден.
Не помещайте плеер рядом с кредитными карточками, магнитными карточками и т. д. В противном случае магнитные и кредитные карточки могут быть повреждены.

Чистка

Придерживайтесь указанных ниже основных правил при очистке внешней поверхности устройства и его компонентов:

- Убедитесь в том, что плеер отключен.
- Используйте смоченную, мягкую ткань без пуха. Не допускайте попадания жидкости в отверстия.
- Не используйте аэрозольные распылители, растворители, спирт и абразивные/шлифовальные материалы.

Разъёмы и порты

Не вставляйте разъем в порт с силой. Если разъем не удастся без труда вставить в порт, возможно, разъем и порт не соответствуют друг другу.

Убедитесь в том, что разъем соответствует порту и что разъем расположен правильно относительно порта.



Не используйте наушники во время вождения



Важно: Использование наушников во время вождения автомобиля не рекомендуется и запрещено в ряде регионов. Будьте осторожны и внимательны во время вождения. Перестаньте слушать устройство, если оно мешает или отвлекает вас во время вождения любым транспортным средством или выполнении любой другой деятельности, которая требует от вас сосредоточенности.

ВНИМАНИЕ

- Использование наушников с высоким уровнем громкости может привести к постоянной потере слуха. Можно повышать громкость до уровня, на котором звук нормально воспринимается и при этом не приводит к раздражению и повреждению слуха. Установите громкость на безопасном уровне.
- Если у вас периодически появляется звон в ушах, снизьте уровень громкости или прекратите использование плеера.

ЭЛЕКТРИЧЕСКОЕ ОБОРУДОВАНИЕ ПРИ НЕПРАВИЛЬНОМ ЕГО ИСПОЛЬЗОВАНИИ МОЖЕТ ПРЕДСТАВЛЯТЬ ОПАСНОСТЬ. РАБОТА С ДАННЫМ ИЛИ АНАЛОГИЧНЫМ ЕМУ ИЗДЕЛИЕМ ДОЛЖНА ВСЕГДА КОНТРОЛИРОВАТЬСЯ ВЗРОСЛЫМИ. НЕ ПОЗВОЛЯЙТЕ ДЕТЯМ ПРИКАСАТЬСЯ К ВНУТРЕННИМ ДЕТАЛЯМ ЛЮБОГО ЭЛЕКТРИЧЕСКОГО ИЗДЕЛИЯ, А ТАКЖЕ НЕ РАЗРЕШАЙТЕ ТРОГАТЬ КАБЕЛИ.