

EXPLAY C46

Цифровой мультимедиаплеер



Руководство пользователя

Введение	3
Комплект поставки	4
Глава 1. Обзор плеера и его основных функций	5
Функциональные особенности.....	5
Описание кнопок.....	6
Глава 2. Зарядка элементов питания	7
Глава 3. Соединение с компьютером и установка программного обеспечения	8
Подключение.....	8
Отключение от компьютера.....	8
Загрузка и выгрузка файлов.....	8
Установка и удаление программного обеспечения.....	9
Модернизация программного обеспечения на плеере.....	9
Глава 4. Описание процесса эксплуатации	11
Включение.....	11
Выключение.....	11
Меню и Навигация.....	11
Воспроизведение музыки	12
Регулировка громкости.....	12
Навигация.....	12
Настройки воспроизведения.....	12
Просмотр видео	14
Режим воспроизведения видео.....	14
Регулировка громкости.....	14
Прослушивание радио	14
Настройка частоты.....	14
Просмотр фотографий и картинок	15
Загрузка текстов.....	16
Просмотр текстов.....	16
Диктофон	16
Режим записи.....	16
Воспроизведение записанных файлов.....	17
Инструменты	17
Просмотр папок.....	17
Настройки.....	18
Глава 5. Возможные неисправности и их устранение	19
Глава 6. Технические характеристики	20
Инструкции по технике безопасности	22
Уведомление о защите окружающей среды.....	23
Меры безопасности при использовании устройства.....	23

Введение.

Благодарим за приобретение цифрового плеера Explay.

Чтобы Вы как можно быстрее овладели всеми его возможностями, мы предусмотрели полное справочное руководство, знакомящее со способами работы, настройкой плеера, мерами предосторожности и родственными продуктами. Перед использованием этого MP3-плеера необходимо внимательно прочитать данное руководство по эксплуатации.

Это руководство было тщательно отредактировано и, по нашему мнению, является правильным и заслуживающим доверия. Но если нам все-таки не удалось полностью избежать ошибок и пропусков, мы приносим свои извинения и будем рады Вашим замечаниям и мнениям. Для обновлений версий программного обеспечения и замечаний обращайтесь на сайт www.explay.ru

Комплект поставки.

НАИМЕНОВАНИЕ		КОЛИЧЕСТВО	ЕДИНИЦЫ
Плеер		1	Шт.
Инструкция		1	Шт.
Наушники		1	Шт.
Кабель USB		1	Шт.
Гарантийный талон		1	Шт.

Производитель вправе вносить изменения во внешний вид, технические характеристики и комплектацию устройства.

Глава 1. Обзор плеера и его основных функций.

«Explay» является представителем нового поколения портативных цифровых устройств.

Тип	Воспроизводит	Записывает
Видео	Да	---
Аудио	Да	---
Радио	Да	Да
Фото	Да	---
Текст	Да	---
Голос	Да	Да

Функциональные особенности.

Совместимость с форматами аудио.

Плеер обеспечивает высококачественное воспроизведение файлов в формате MP3 / WMA / FLAC / WAV / AAC / OGG.

Совместимость с форматами видео.

Воспроизведение видео в формате AMV, AVI (128*160) на полный экран (Требуется конвертирование файлов).

Встроенное радио.

Плеер оборудован FM-радио приемником.

Совместимость с функцией просмотра изображений.

Плеер обеспечивает воспроизведение файлов в формате JPEG, BMP, GIF.

Совместимость с функцией электронной книги.

Совместим с TXT-форматом электронной книги.

Поддержка функции записи.

Плеер может использоваться для записи звука в формате WAV и MP3 с целью последующего хранения и воспроизведения.

Переносной диск.

Плеер может использоваться в качестве переносного накопителя, подключаемого к ПК с помощью USB-соединения.

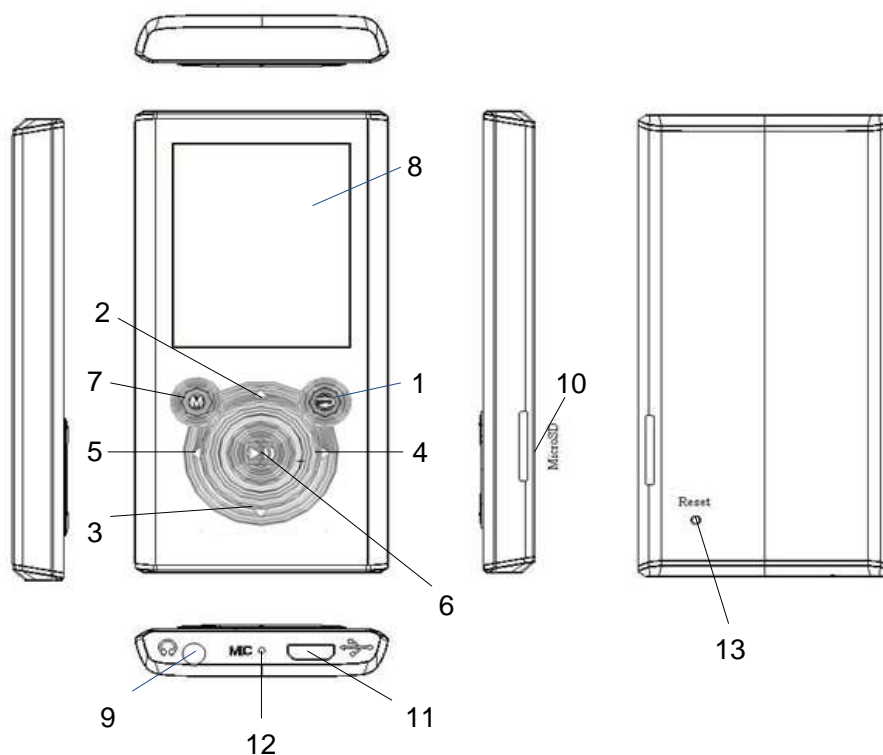

Описание кнопок.



№	Описание	№	Описание
1	Возврат – переход к предыдущему пункту меню.	8	Дисплей.
2	Вверх – переход к последующему файлу или опции.	9	Разъем для наушников (3.5мм).
3	Вниз – переход к предыдущему файлу или опции.	10	Разъем для карты памяти (microSD).
4	Вперед – переход к последующему файлу или опции.	11	Разъем micro USB.
5	Назад – переход к предыдущему файлу или опции.	12	Микрофон.
6	Воспроизведение, Вкл/Выкл.	13	Reset (сброс).
7	Меню.		

Глава 2. Зарядка элементов питания.

В этом продукте используется литиево-ионный аккумулятор. Используемый источник питания должен соответствовать национальным стандартам, и производитель не несет ответственности ни за какие проблемы, вызванные применением нестандартного источника питания.

- ✓ При использовании других зарядных устройств индикация полного заряда для зарядного устройства и внутреннего устройства могут отличаться, в этом случае индикация устройства должна выбираться в соответствии со стандартом.
- ✓ Устройство поддерживает мониторинг напряжения питания по уровням.
- ✓ Когда аккумулятор заряжен полностью, его значок показывается заполненным (), и это заполнение уменьшается по мере расхода заряда батареи.
- ✓ Когда напряжение питания падает практически до нуля, значок батареи становится пустым (). После чего плеер отключается. Своевременно заряжайте плеер.
- ✓ Для полного заряда необходимо 4 часа, первые 2 зарядки желательно производить по 8 часов.



Чтобы продлить срок службы аккумуляторов, в начале использования плеера необходимо, как минимум, два раза заряжать аккумулятор только после его полного разряда.



Не используйте плеер в условиях высокой влажности и высокой температуры. Запрещается подвергать плеер воздействию огня. (Инструкции по зарядке приведены только для справки).

Глава 3. Соединение с компьютером и установка программного обеспечения.

Подключение.

Подключение наушников. Вставьте наушники в соответствующий разъем 3.5 мм плеера.

Подключение к компьютеру. Для подключения плеера к ПК используйте USB-кабель. Включите питание плеера. Как только подключение станет доступным, на экране появится соответствующий значок.

Отключение от компьютера.

1. Выберите на панели задач Вашего компьютера значок подключенных устройств, щелкните его правой кнопкой мыши и выберите “Безопасное отключение устройства”.
2. Выберите тип останавливаемого устройства и нажмите кнопку “Остановить”.
3. Выберите останавливаемый драйвер и нажмите кнопку “ОК”.
4. Для завершения операции нажмите кнопку “Закреть”.



Неправильное завершение работы с компьютером может привести к повреждению плеера.

Загрузка и выгрузка файлов.

а. Загрузка файлов.

Скопируйте файлы и мелодии со своего ПК на “Съемный диск” (т.е. плеер).

б. Выгрузка файлов.

Откройте папку “Мой компьютер” на своем ПК, затем выберите “съемный диск” (т.е. плеер) и дважды щелкните его, чтобы открыть. Выберите файлы, которые нужно выгрузить, и скопируйте их в нужный каталог на своем ПК.

Меры предосторожности:

- Если устройство подключено к ПК с операционной системой Windows 2000/ME/XP/7, в течение чтения, записи, загрузки или выгрузки данных, пока на экране находится рисунок загрузки или выгрузки, не выключайте питание и не отключайте MP3-плеер от ПК. В противном случае данные файлов могут быть повреждены.
- Удаляйте устройство, соблюдая следующие процедуры безопасного удаления:

- Сначала дважды щелкните значок на панели задач рабочего стола ПК. На экране ПК появится приглашение “Безопасное удаление устройства”. Нажмите кнопку “Остановить”, и операционная система предложит подтвердить удаление устройства. Нажмите кнопку “Да”, и появится сообщение “Оборудование может быть удалено”. С этого момента можно безопасно отключить устройство от ПК.
- Если устройство подключено к ПК с операционной системой Windows 98/95, в течение чтения, записи и передачи данных не выключайте питание и не отключайте MP3-плеер от ПК. В противном случае данные файлов могут быть повреждены. Отключайте плеер только после окончания передачи.



Если плеер по непонятным причинам работает неправильно, выключите его и снова включите спустя 3 секунды.
Если устройство продолжает работать неправильно – обратитесь в авторизованный сервисный центр для устранения неисправности.

Установка и удаление программного обеспечения.

Требования к программному обеспечению.

Это устройство поддерживает стандартные функции USB-диска и работает с операционными системами Windows98 (необходима установка драйвера), Windows 2K и более поздними версиями (установка драйвера не требуется), Mac OS 10.3 и более поздними версиями, Linux Redhat 8.0 и более поздними версиями.

Примечание. При использовании этого плеера с операционными системами WIN2000/ME/XP/VISTA/7 установка драйвера не требуется. При возникновении необходимости обновления встроенного программного обеспечения, понадобится установить драйвер.

Модернизация программного обеспечения на плеере.

Плеер поддерживает обновление прошивки, при помощи соответствующего ПО.



Обновление программного обеспечения может привести к сбоям или ухудшению работы плеера, только если Вы произвели какие-либо действия неправильно! Пожалуйста, внимательно прочитайте настоящее руководство, прежде чем пользоваться устройством, и обратите внимание на то, что описанные действия могут производиться только лицами, имеющими определенные знания в области компьютеров.



Обновление программного обеспечения предназначено для исправления ошибок на программном уровне и оптимизации работы плеера. После обновления программного обеспечения работа плеера должна остаться полноценной.



Программное обеспечение, предназначенное для обновления данного плеера, не может применяться по отношению к плеерам других серий, объема памяти и наоборот.

По вопросам модернизации устройства перед прошивкой рекомендуем обратиться на сайт www.explay.ru

Глава 4. Описание процесса эксплуатации.

Включение.

Удерживайте кнопку **«Воспроизведение»** в течение 3 секунд. На экране отобразится загрузочная картинка, после чего плеер покажет главное меню. Для блокировки и разблокировки клавиатуры нажмите и несколько секунд удерживайте кнопку **«Возврат»**.

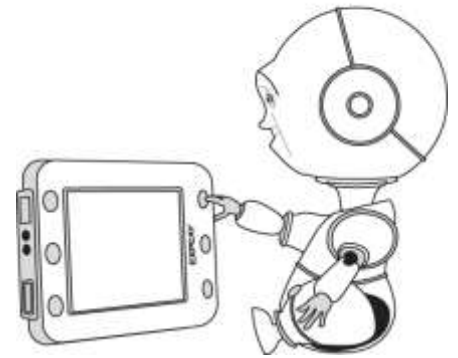

Выключение.

Удерживайте **«Воспроизведение»** в течение 3 секунд для выключения устройства. Также плеер автоматически выключится, если не запущено воспроизведение файлов и в течение 120 секунд с ним не было произведено никаких действий.

Меню и Навигация.

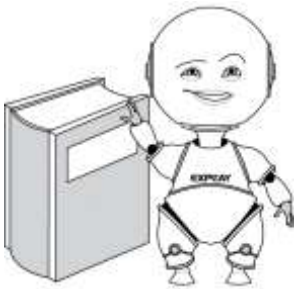

При первом включении устройства загружается главное меню.



Для перемещения по пунктам меню, используйте клавиши **«Назад»**, **«Вверх»**, **«Вперед»**, **«Вниз»**. Для подтверждения выбора, нажмите клавишу **«Меню»**. Для выхода в предыдущее меню нажмите клавишу **«Назад»** или **«Возврат»**, для выхода в главное меню удержите клавишу **«Меню»** нажатой в течение нескольких секунд.

Воспроизведение музыки.

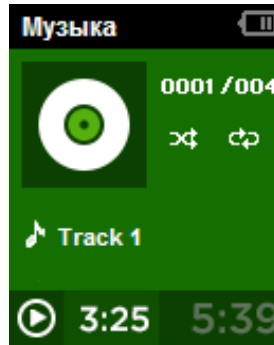

В основном меню, используя клавиши управления, выберите пункт *«Музыка»*.

В данном разделе Вы можете выбрать воспроизведение всех треков, либо по конкретным исполнителям, альбомам или жанрам. Также Вы можете создать и прослушать плейлист.

В режиме воспроизведения кратковременное нажатие на клавишу **«Воспроизведение»** ставит воспроизведение на паузу, повторное нажатие продолжает воспроизведение.

Регулировка громкости.

Для увеличения / уменьшения звука используйте клавиши **«Вниз»** / **«Вверх»**.

Навигация.

Для перехода к следующей песне нажмите кнопку **«Вперед»**, к предыдущей - **«Назад»**. Для перемотки текущей песни вперед, удерживайте нажатой клавишу **«Вперед»**, для перемотки назад - **«Назад»**.

Настройки воспроизведения.

В режиме воспроизведения музыки нажмите кнопку **«Меню»**, чтобы войти в меню настроек, либо долгим нажатием кнопки **«Меню»** выйдите в главное меню и выберите там пункт «Настройки». Для выбора настроек используйте клавиши **«Вверх»** / **«Вниз»**, для выбора нужного пункта нажмите **«Меню»**, для возврата на предыдущую позицию нажмите **«Назад»**.

В настройках воспроизведения Вам доступны такие настройки, как таймер отключения, добавление или удаление текущей композиции из списка воспроизведения, добавление и удаление закладки. Также Вам доступны следующие настройки:

- **Режим воспроизведения.**

Выборочно:

Вы можете выбрать, какую именно музыку воспроизводить: все песни, данного исполнителя, данного альбома, данного жанра.

Повтор.

Выкл.	Выключен повтор воспроизведения
Один раз	Однократное воспроизведение одного трека
Все повтор	Повторное воспроизведение всех треков
Вступление	Воспроизведение первых 10 секунд каждого трека

Перемешать.

Выкл.	Имеющиеся файлы будут воспроизводиться подряд
Вкл.	Воспроизведение файлов в случайном порядке

• **Настройки звука.**

Эквалайзер.

Для переключения между режимами эквалайзера необходимо, войти в настройки эквалайзера и выбрать режим с помощью кнопок **«Вверх»** и **«Вниз»**.

– *Нормальный (Выкл);*

– *Рок;*

– *Фанк;*

– *Хип-хоп;*

– *Джаз;*

– *Классика;*

– *Электроника;*

– *Пользовательский эквалайзер* (Вы можете установить пользовательский эквалайзер, используя кнопки **«Вверх»**, **«Вниз»**, **«Назад»**, **«Вперед»**).

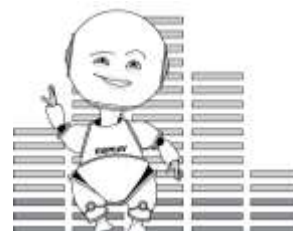

Ограничение громкости.

Вы можете установить ограничение максимальной громкости.

Звук кнопок.

Вы можете отключить или включить звуковой сигнал нажатия кнопок.

Просмотр видео.

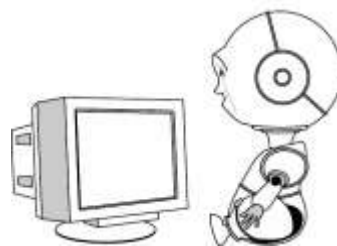

Режим воспроизведения видео.

В основном меню, используя клавиши управления, выберите пункт «*Видео*». Кнопками «*Вверх*» / «*Вниз*» выберите нужное видео. Чтобы попасть в меню настроек, нажмите «*Вперед*», для воспроизведения файла нажмите «*Меню*».

Регулировка громкости.

Используйте кнопки «*Вверх*» и «*Вниз*» для увеличения / уменьшения громкости в момент воспроизведения.



Для просмотра некоторых видео файлов необходима их предварительная конвертация.

Прослушивание радио.

В основном меню, используя клавиши управления, выберите пункт «*FM-радио*».



В режиме РАДИО, наушники используются как антенна, без них прием невозможен.

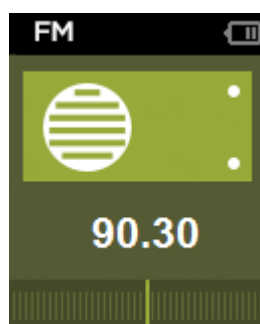

Настройка частоты.

Вход в режим – нажатие кнопки «*Меню*», выбор частоты – кнопками «*Назад*», «*Вперед*». Для автоматического поиска частот нажимайте и удерживайте несколько секунд кнопки «*Назад*» и «*Вперед*».

Для автоматического сканирования частот нажмите «Автонастройка». Для переключения между сохраненными каналами во время прослушивания радио нажимайте кнопку **«Воспроизведение»**.

Для дополнительных опций во время прослушивания радио нажмите и удерживайте несколько секунд кнопку **«Воспроизведение»**, кнопками **«Вверх» / «Вниз»** выберите нужный пункт и нажмите **«Меню»** для подтверждения. Вам будут доступны следующие пункты:

- Начать запись радио.
- Сохранить в предустановленные.
- Очистить настройки (*сбросить сохраненные радиостанции*).
- Автонастройка.
- Регион (*Вы можете выбрать обычный, Японский или Европейский диапазон*).
- Записи радио (*Вы можете прослушать ранее записанные с радио файлы*).

Для возврата в главное меню нажмите и удержите несколько секунд кнопку **«Меню»**.

Просмотр фотографий и картинок.

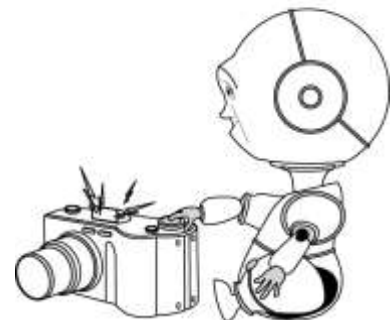
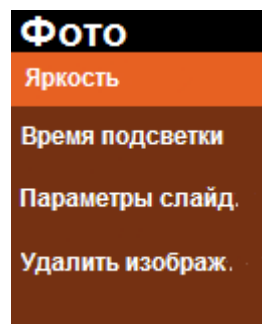

Для выбора нужного изображения из списка нажмите кнопку **«Меню»**. Для перехода к предыдущему / следующему изображению нажмите **«Вверх» / «Вниз»** соответственно. Для вызова списка опций нажмите кнопку **«Меню»**.

- **Яркость.**
- **Время подсветки.** Вы можете установить время подсветки дисплея: 10 с / 20 с / 30 с / Вкл постоянно.

- **Параметры слайдшоу.** Вы можете задать параметры слайдшоу: время показа каждого изображения (2 с – 30 с), режим показа изображений (поряд / в случайном порядке).

Для выбора нужного значения используйте клавиши **«Вниз» / «Вверх»**, для подтверждения выбора – **«Меню»**, для возврата к предыдущему пункту – **«Назад»**.

Просмотр текстов.

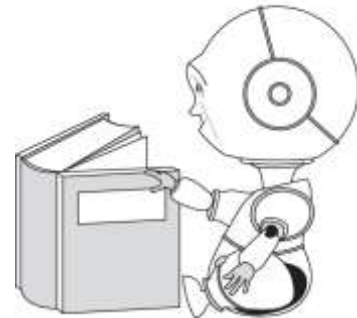
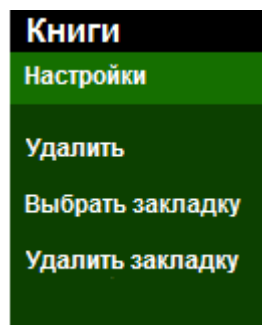

Загрузка текстов.

Соедините плеер и компьютер, выберите нужный Вам файл и сохраните его на съемный диск (плеер) в текстовом формате с расширением *ТХТ*.

Просмотр текстов.

Для перехода к списку текстовых файлов выберите пункт *«Книги»*.

Чтобы открыть файл, нажмите кнопку **«Меню»**. Кнопками **«Вниз» / «Вверх»** Вы можете пролистывать текст вниз и вверх соответственно.

Для вызова списка опций нажмите кнопку **«Меню»**.

- **Настройки.** Вы можете установить время автоматической прокрутки страницы (2 с – 30 с).
- **Выбрать закладку / удалить закладку / добавить закладку.** Вы можете выбрать, удалить или добавить закладку (возможно создать до 16 закладок на каждый текстовый файл).
- **Выбор страницы.** Кнопками **«Вниз» / «Вверх»** выберите необходимую страницу, нажмите **«Меню»** для подтверждения.

Диктофон.

Режим записи.

В основном меню, используя клавиши управления, выберите пункт *«Диктофон»*. Для начала записи выберите соответствующий пункт и нажмите кнопку **«Меню»**.

Для остановки / продолжения записи, нажмите кнопку **«Воспроизведение»**. Для выхода нажмите кнопку **«Меню»**, для подтверждения сохранения последней записи при выходе, нажмите **«Меню»** еще раз.

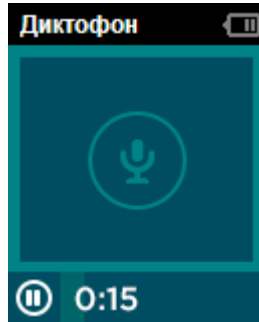

Если памяти для сохранения записи недостаточно, Вам будет выдано соответствующее предупреждение.

Если заряд батареи низкий, то поставленная на паузу запись автоматически сохранится.

В опциональном меню диктофона Вы можете выбрать качество (MP3 или WAV) и битрейт записи, включить режим AVR (автоматической остановки записи при отсутствии голоса и возобновления при его появлении).

Воспроизведение записанных файлов.

Записанный файл можно прослушать через пункт *«Библиотека»* в опциональном меню диктофона.

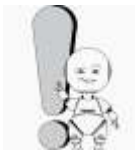

Если Вы слушаете запись через наушники, будьте осторожны – высокая чувствительность микрофона и большая громкость могут повредить органы слуха!

Инструменты.

Выберите данный пункт меню для доступа к дополнительным возможностям: секундомеру и обновлению прошивки.

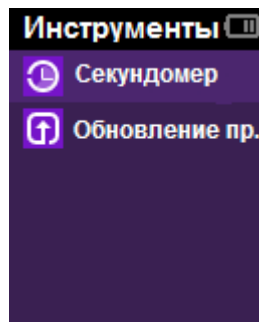

Просмотр папок.

В данном пункте Вы можете просмотреть все имеющиеся на устройстве файлы и папки.

Настройки.

В основном меню, используя клавиши управления, выберите пункт «*Настройки*» для входа в меню настроек.

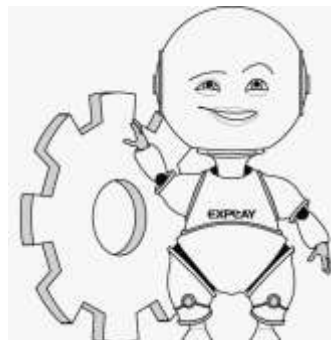
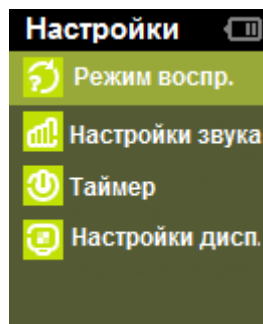

Вы можете настроить режим воспроизведения и произвести необходимые настройки звука, как было описано в разделе «Воспроизведение музыки».

Также Вам доступны следующие установки:









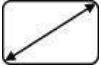

- **Таймер.** Вы можете установить таймер отключения, задав время (1 – 90 мин), через которое плеер автоматически выключится.
- **Настройки дисплея.** Вы можете отрегулировать яркость, длительность подсветки.
- **Настройки слайдшоу** (как было описано в разделе «Просмотр фотографий и картинок»).
- **Язык.**
- **Информация.** Вы можете посмотреть такую информацию, как модель плеера, версия программного обеспечения, количество свободной памяти, число песен, поддерживаемые форматы и т.д.
- **Форматирование.** Вы можете отформатировать память устройства.
- **Заводские установки.** Вы можете произвести сброс к заводским установкам.

Глава 5. Возможные неисправности и их устранение.

<i>Проблема</i>	<i>Решение</i>
Плеер не включается.	Зарядите плеер.
Плеер заблокировался.	Выключите и включите плеер.
Плеер не воспроизводит файлы.	Проверьте громкость, подключены ли наушники. Отформатируйте диск.
Невозможно загрузить/выгрузить файл с диска, плеер не определяется.	Проверьте, чтобы кабель был вставлен до упора. Присоедините плеер после полной загрузки операционной системы. Повторно присоедините плеер.
Не работает запись.	Проверьте доступное свободное место и заряд аккумулятора.
Слова на экране искажены.	Проверьте правильность выбора языка.
После обновления прошивки плеер нормально не функционирует.	Повторите процедуру обновления прошивки.

Глава 6. Технические характеристики.

Характеристики продукта.

	РАЗМЕРЫ.	80*40*8,2 мм
	Вес.	28,8 грамм
	Дисплей.	1,77 дюйма, цветной TFT, 160x128 пикселей.
	Соединение с ПК.	USB 2.0
	Поддерживаемые форматы файлов аудио.	MP3 / WMA / FLAC / WAV / AAC / OGG.
	Поддерживаемые форматы видео.	AMV, AVI разрешением 160*128.
	Поддерживаемые форматы фото.	JPEG, BMP, GIF.
	Поддерживаемые форматы текст.	TXT.
	Карта памяти.	До 16 Гб microSD.
	Радио.	87,5-108 МГц.
	Память.	Встроенная 4Гб / 8Гб.
	Питание.	Литиево-полимерная батарея, 170мА/ч.
	Время работы.	17 часов воспроизведения аудио, 4 часа воспроизведения видео.



Эквалайзер.	Нормальный, Рок, Поп, Хип хоп, Джаз, Классик, Техно, Персональный экв.
Рабочие температуры.	От -5 до 50 градусов по Цельсию.
Поддерживаемые ОС.	WIN2000/ME/XP/VISTA/7, Mac OS 10.3 и более поздние версии, Linux Redhat 8.0 и более поздние версии.
Комплект поставки.	Мультимедийный плеер, руководство пользователя, гарантийный талон, наушники, USB кабель.

Примечание:

1. Срок эксплуатации устройства 2 года.
2. Производитель вправе вносить изменения во внешний вид, технические характеристики и комплектацию устройства без предварительного уведомления.
3. С инструкцией Вы также можете ознакомиться на сайте www.explay.ru.
4. Интерфейс устройства, представленный на картинках и в руководстве по эксплуатации, может отличаться от имеющегося у пользователя в зависимости от версии установленной прошивки.
5. Гарантия на аксессуары 2 недели с момента покупки, далее гарантия действует только на устройство.

По всей территории России действует единый бесплатный телефон технической поддержки Explay: +7 (800) 555-09-71.







Инструкции по технике безопасности.

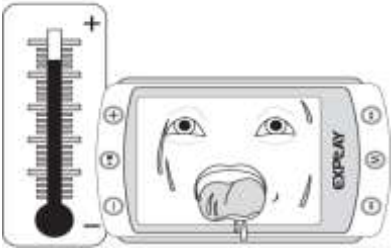

Внимание!

Если плеер выходит из строя, вследствие ниже перечисленных причин, наша компания вправе снять с себя гарантийные обязательства по обслуживанию устройства.

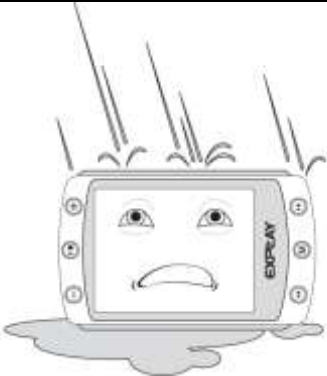
Пожалуйста, внимательно прочтите следующие предостережения:

	
Не используйте плеер для задач, не описанных в данном руководстве.	Не допускайте сильных ударов по корпусу плеера или сильной тряски.
	
Не используйте плеер в условиях высокой температуры, влажности и сильных магнитных полей.	Не пытайтесь открывать корпус плеера и ремонтировать его самостоятельно.
	
Не допускайте попадания влаги в плеер. При попадании влаги на корпус протрите плеер сухой салфеткой.	Не используйте для очистки плеера активных, легко воспламеняемых веществ (спирт, бензин, ацетон и т.п.).

	
<p>Не вынимайте штекер наушников из плеера и вилку зарядного устройства из сети, держа его за провод. Это может привести к разрыву провода.</p>	<p>Не допускайте вибраций или ударов в то время когда плеер подключен к PC.</p> <p>Отключайте плеер от PC только через «безопасное отключение устройства».</p>

Уведомление о защите окружающей среды.

Использованные упаковочные материалы, аккумуляторы и электрические компоненты должны утилизироваться независимо друг от друга согласно существующим нормативным правилам.

Меры безопасности при использовании устройства.

Следуйте правилам безопасности дорожного движения.

- Перестаньте слушать устройство, если оно мешает или отвлекает вас во время вождения любым транспортным средством или выполнении любой другой деятельности, которая требует от вас сосредоточенности.
- Использование наушников во время вождения автомобиля не рекомендуется и запрещено в ряде регионов

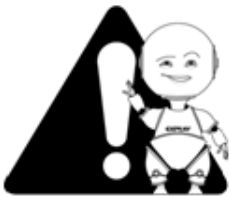

Внимание!

Не прикасайтесь к адаптеру питания влажными руками. Это может привести к поражению электрическим током.

Используйте стандартный адаптер питания. Использование с данным плеером нестандартного источника питания может привести к его повреждению.

Убедитесь, что разъем источника питания подключен к правильной линии питания. Иначе это может привести к поражению электрическим током.

Убедитесь, что вилка адаптера источника питания надежно вставлена в розетку сети электропитания. В противном случае возможно возгорание.

Если плеер нагревается, или из него идет дым, немедленно прекратите его использование и обратитесь в центр обслуживания пользователей. Дальнейшее использование этого плеера опасно.

Берегите Ваш слух:

- Использование наушников с высоким уровнем громкости может привести к постоянной потере слуха, можно повышать громкость до уровня, на котором звук нормально воспринимается и при этом не приводит к раздражению и повреждению слуха. Устанавливайте громкость звука на безопасном уровне.

- Если у вас периодически появляется звон в ушах, снизьте уровень громкости или прекратите использование плеера.



Внимание!

Электрическое оборудование при неправильном его использовании может представлять опасность. Работа с данным или аналогичным ему изделием должна всегда контролироваться взрослыми.

Не позволяйте детям прикасаться к внутренним деталям любого электрического изделия, а также не разрешайте трогать кабели.

Разъемы и порты.

Не вставляйте разъем в порт с силой. Если разъем не удастся без труда вставить в порт, возможно, разъем и порт не соответствуют друг другу.

Убедитесь в том, что разъем соответствует порту и что разъем расположен правильно относительно порта.

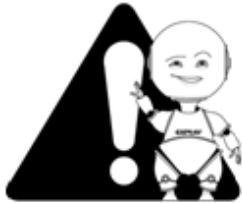

Внимание!

Используйте плеер при температурах от 5°C до 40°C. В противном случае плеер может быть поврежден.

Не помещайте плеер в пыльные или влажные условия. В противном случае плеер может быть поврежден.

Не пользуйтесь FM-радио в автомобиле. В противном случае плеер может быть поврежден.

Не помещайте плеер рядом с кредитными карточками, магнитными карточками и т. д. В противном случае магнитные и кредитные карточки могут быть повреждены.

Чистка.

Придерживайтесь указанных ниже основных правил при очистке внешней поверхности устройства и его компонентов:

- Убедитесь в том, что плеер отключен.
- Используйте смоченную, мягкую ткань без пуха. Не допускайте попадания жидкости в отверстия.
- Не используйте аэрозольные распылители, растворители, спирт и абразивные/шлифовальные материалы.