

**EPSON**

CD/MP3 ПРОИГРЫВАТЕЛЬ С ФУНКЦИЕЙ РАДИО  
И USB/SD SLOT

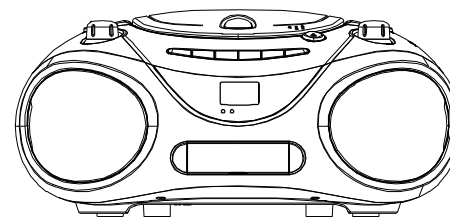

MW-6126U

**Предупреждение:** Во избежание удара током или возгорания не подвергайте устройство воздействию дождя или влаги.



**ОСТОРОЖНО!**  
Опасное напряжение! Не вскрывать!

**Внимание:** во избежание удара током не пытайтесь самостоятельно вскрывать плеер. Доверяйте ремонт только специалистам сервисного центра!



Данный значок предупреждает пользователя о наличии внутри устройства опасного напряжения, контакт с которым может нанести вред здоровью.



Данный значок сообщает пользователю о важной информации, содержащейся в инструкции.

Обратите внимание на следующие отметки, находящиеся на корпусе изделия. Они подразумевают особое обращение с устройством, работающим с применением лазерного луча.

Обозначение под номером 1 информирует пользователя о том, что в работе данного устройства задействован лазерный луч.

Обозначение под номером 2 предупреждает о том, что внутри устройства находятся элементы, излучающие радиационные волны.

Таким образом, пользователь предупрежден об опасности самостоятельного вскрытия корпуса проигрывателя

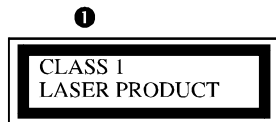

**Внимание:** Внутри корпуса опасное излучение! Во избежание попадания в поле излучения - не вскрывать!

## Инструкции по безопасности

1. Прочтите инструкции – прежде, чем приступить к эксплуатации проигрывателя, внимательно ознакомьтесь со всеми сопутствующими инструкциями и руководствами.
2. Сохраните инструкцию – сохраните данное руководство пользователя, чтобы впоследствии иметь под рукой справочный материал.
3. Обращайте внимание на предупреждения – крайне важно принимать к сведению все предупреждения, касающиеся работы с данным проигрывателем.
4. Следуйте инструкциям – необходимо четко следовать приведенным в данном руководстве инструкциям по эксплуатации и безопасности.
5. Вода и влага – не используйте проигрыватель вблизи воды, напр.: в ванной, рядом с раковиной, в зоне мытья посуды и стирки, рядом с бассейном, а также не располагайте на влажной поверхности.
6. Вентиляция – размещайте проигрыватель таким образом, чтобы не перекрывать вентиляционные отверстия, расположенные на корпусе. Не следует устанавливать проигрыватель: на кровать, диван, ковер и другие поверхности, которые могут препятствовать вентиляции; не размещайте проигрыватель во встроенных полках, если пространство между стенками недостаточно для обеспечения нормального потока воздуха.
7. Высокая температура – не размещайте проигрыватель вблизи источников тепла, таких как обогреватели, печи и другие устройства (в том числе усилители), излучающие тепло.
8. Источник питания – данный проигрыватель можно подключать только к источнику питания, характеристики которого совпадают с указанными в технической спецификации.
9. Заземление – обращайте особое внимание на сохранность элементов питания, отвечающих за заземление электрических приборов.
10. Шнур питания – располагайте шнур, идущий от источника питания к проигрывателю, таким образом, чтобы исключить возможность его обрыва, перелома или защемления. Не наступайте и не ставьте на него посторонние предметы. Следите за состоянием кабеля, особенно в местах соединения с прибором и штепселем розетки.
11. Линии электропередачи – если вы используете внешнюю (расположенную на улице) антенну, убедитесь, что она установлена в отдалении от линий электропередачи.
12. Период покоя – в случае, если вы планируете не использовать проигрыватель в течение длительного срока (например, уезжая в отпуск), обязательно отключайте его от электросети.
13. Посторонние предметы и жидкости – не допускайте попадания посторонних предметов и проливание жидкостей внутрь прибора.
14. Повреждения, требующие ремонта – следующие повреждения требуют вмешательства квалифицированного специалиста:
  - повреждены шнур питания и/или штепсель;
  - внутрь корпуса попал посторонний предмет или жидкость;
  - внутрь проигрывателя попали капли дождя;
  - если проигрыватель уронили или на его корпусе есть повреждения;
  - проигрыватель не работает или в его работе появились сбои.
15. Обслуживание – не пытайтесь самостоятельно чинить проигрыватель или совершать иные операции, не описанные в данном руководстве.
16. Внимание – поскольку данный проигрыватель имеет функцию записи, помните, что копирование защищенных законом об авторских правах записей возможно только с согласия правообладателя.

17. Не располагайте проигрыватель вблизи источников, разбрызгивающих (фонтан, шланг с водой) или содержащих жидкости (напр., вазы).

18. Отключая прибор от сети, держитесь за штепсель – не тяните за провод.

#### Примечания:

- 1) Предпочтительнее оставлять CD (компакт-диск) внутри проигрывателя, даже когда он не используется. Это позволяет защитить оптическую линзу от запыления.
- 2) Попытка воспроизвести загрязненные или поцарапанные диски может привести к искажению (заеданию) звука. Удалите загрязнение с диска или замените диск.
- 3) Если вы заметили искажение (в звуке или картинке), отключите прибор от сети (в случае автономной работы извлеките батарейки). Затем снова подключите к источнику питания и включите (установите батарейки обратно, затем включите).

- \* Не ставьте на проигрыватель источники открытого огня (свечи).
- \* Не располагайте проигрыватель вблизи источников, разбрызгивающих (фонтан, шланг с водой) или содержащих жидкости (напр., вазы).
- \* Отключая прибор от сети, держитесь за штепсель – не тяните за провод.

### Подготовительная информация

Перед началом работы обратите внимание на правила обращения с компакт-дисками. Использование загрязненных, поцарапанных или деформированных дисков может повредить проигрыватель, поэтому внимательно следите за состоянием ваших дисков:

- 1) Пригодные к использованию диски  
- используйте только диски, имеющие маркировку:



- 2) Обращение с компакт-дисками

Изъятие диска из коробки и загрузка в дископриемник:



- надавите на пластиковые крепежные лапки в центре диска, выньте диск;

- установите диск в дископриемнике маркированной стороной вверх;



- для закрепления диска в футляре аккуратно нажмите на диск до характерного звука защелкивания

Не прикасайтесь к зеркальной поверхности диска.  
Не пишите ничего на зеркальной поверхности диска и ничего к ней не прикрепляйте.  
Не сгибайте диск.



НЕПРАВИЛЬНО!!!

### Воспроизведение видео CD

#### Основные операции

Вы можете воспользоваться функцией PBC (Playback Control, version 2.0) для воспроизведения видео CD.

Перед запуском воспроизведения убедитесь, что проигрыватель надлежащим образом подключен к ТВ. Включите ТВ и выберите тип входного сигнала (video input), чтобы иметь возможность просматривать изображение, передаваемое проигрывателем.

#### Качество изображения и звука

Компакт-диски должны храниться в чистоте. Пятна, царапины и пыль на поверхности диска плохо влияют на качество воспроизведения записанного на нем материала. Не прикасайтесь к зеркальной поверхности диска.

#### 3) Хранение

После изъятия диска из дископриемника проигрывателя обязательно поместите диск в его футляр. Не оставляйте диски под прямыми солнечными лучами, в зонах высоких температур – у обогревателя, повышенной влажности и запыленности.

#### Чистка диска

Прежде чем загрузить диск в дископриемник проигрывателя, удалите с его поверхности пыль, загрязнение или отпечатки пальцев, пользуясь мягкой тканью. Протирать диск следует мягкими движениями от центра диска к его краям.

От центра к краям!  
Верно      Неверно



Для воспроизведения на данном проигрывателе могут использоваться диски диаметром 8 и 12 см.

Не используйте растворители, бензиносодержащие жидкости, антистатики, а также средства для ухода за пластинками для чистки дисков.

Предварительная подготовка:

- \* Конденсация

При контакте охлажденной поверхности и теплого воздуха образуются капли воды. В этом случае есть вероятность нарушения работы электрических приборов. Необходимо сначала прогреть прибор до комнатной температуры, включив его в сеть и оставив в таком состоянии на несколько часов.

Так следует поступить, если:

- вы принесли проигрыватель в дом с улицы (из прохладного помещения в более теплое);
- в помещении начал работать обогреватель/радиатор;
- вы принесли проигрыватель из хорошо вентилируемого помещения в помещение с высокой влажностью;
- есть значительная разница температуры воздуха и корпуса проигрывателя.

Берегите прибор от дождя, огня, пыли, песка, химического воздействия и высоких температур (не ставьте у обогревателя или в салоне припаркованного на солнце автомобиля).

## Внешний вид

Вид спереди

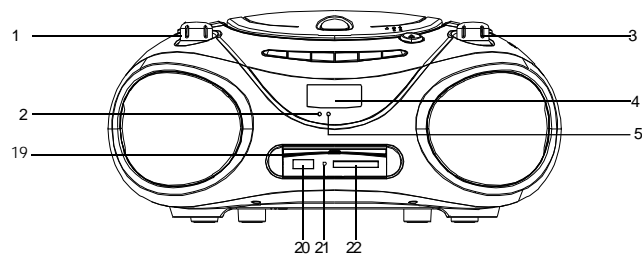

Вид сверху

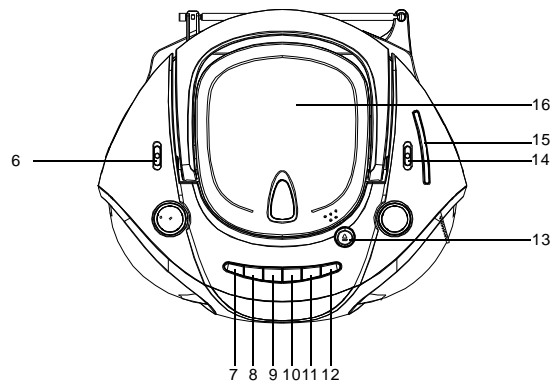

Вид сзади

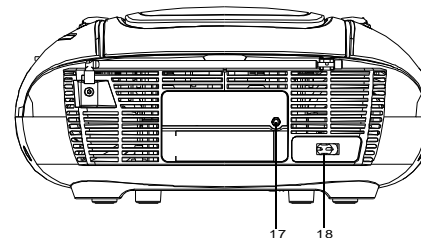

1. ручка регулировки громкости
2. индикатор включения
3. ручка настройки частоты
4. LCD дисплей
5. индикатор радио
6. переключатель
7. прокрутка назад <<
8. прокрутка вперед >>
9. кнопка воспроизведения/паузы >||
10. остановка воспроизведения ■
11. повтор, программа
12. папка
13. кнопка открывания/закрывания крышки дископриемника
14. переключатель
15. шкала частот
16. CD крышка
17. разъем для подключения микрофона
18. AC выход
19. USB/SD крышка
20. USB
21. индикатор SD SLOT-IN
22. SD-SLOT

## Источник переменного тока

Данный проигрыватель работает от источника переменного тока 220В 60/50 Гц. Подключайте его через сетевой шнур к обычным бытовым розеткам.

## Работа от батареек

1. снимите крышку отсека для батареек
2. вставьте 8 батареек UM-2 С, обращайте внимание на соблюдение полярности и следуйте указателям на внутренней стороне крышки
3. установите крышку на место

- как только шнур питания вставляется в электросеть, цепь питания от батареек прерывается. Если вы не планируете использовать батарейки как элемент питания, выньте их.

## Работа с компакт дисками

### Установка диска

- откройте крышку дископриемника
- установите диск маркированной стороной вверх
- закройте крышку дископриемника

### Воспроизведение диска

- после того, как вы установили диск, проигрыватель автоматически сканирует записанную на диск информацию, начинает воспроизведение и отображает общее количество дорожек
- нажмите PLAY/PAUSE (9) для воспроизведения первого трека.
- чтобы остановить воспроизведение, нажмите кнопку STOP (10)
- чтобы временно прервать воспроизведение, нажмите кнопку PLAY/PAUSE (9)
- чтобы вернуться к воспроизведению еще раз нажмите PLAY/PAUSE (9)

### Выбор дорожки во время воспроизведения (для DVD, CD, MP3)

- нажимайте SEARCH DOWN |<< (8) или SEARCH UP >>| (7) до тех пор, пока номер нужной дорожки не отобразится на дисплее;
- через мгновение начнется воспроизведение выбранной дорожки

### Программируемое воспроизведение

Все треки до 99 могут воспроизводиться в любом порядке.

- нажмите кнопку MODE, система перейдет в режим программного воспроизведения. Номер трека и «PROGRAM» отобразятся на дисплее.



- при нажатии кнопки «SKIP UP/DOWN», система будет выбирать треки в произвольном порядке.



- если нажать MODE после выбора трека, система перейдет к следующей программе.



- Система может хранить 99 программ. После выбора 99 программы на дисплее отобразится

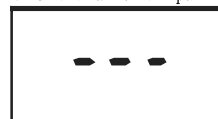

система перейдет к первой программе.

- Нажмите STOP, чтобы остановить воспроизведение программы.
- Если открыть CD крышку или отключить питание, программа прервется/
- нажмите SKIP UP/DOWN во время воспроизведения, система перейдет к следующей/предыдущей программе.
- через 30 секунд после последней операции, система закончит программу.

## Повторное воспроизведение (CD/MP3)

Если нажать MODE в режиме CD/MP3 система начнет повторять одну либо все треки на диске.

- одной дорожки

- выберите нужную дорожку с помощью кнопок SKIP |<< (7) или SKIP >>| (8), когда выбор сделан – начнется воспроизведение выбранной дорожки.
- однократно нажмите кнопку повтора REPEAT (11), на дисплее появится мигающий значок REP.
- выбранная дорожка будет многократно проигрываться, пока вы не нажмете кнопку STOP (10).
- если нажать кнопку повтора REPEAT (11) во время воспроизведения дорожки, значок REP исчезнет и функция повтора будет отменена.

- всего диска

- нажмите кнопку повтора REPEAT дважды, на дисплее появится значок REP.
- содержимое диска будет многократно проигрываться от начала до конца, каждый раз по завершении автоматически возвращаясь к началу, пока вы не нажмете кнопку STOP (10).
- если нажать кнопку повтора REPEAT во время воспроизведения дорожки, значок REP исчезнет и функция повтора будет отменена.

При нажатии кнопки MODE на дисплее будет отображаться режим повтора:



Без повтора



Повтор одного трека



Повтор папки



Повтор всех треков

## Папка

Нажмите FOLDER + , чтобы пропустить 10 треков

Примечание: если воспроизводится диск с несколькими папками, нажмите FOLDER + , чтобы перейти к следующей папке.

## Работа с USB-носителями и картами памяти SD

1. установите переключатель в позицию USB/SD
2. достаньте диск и дископриемника и закройте крышку
3. подключите USB-носитель или установите карту памяти. Автоматически начнется воспроизведение аудио, записанного на носители.

Если диск находится в CD отсеке:

1. если не вынуть диск из проигрывателя, и подключить USB носители или карту памяти SD, проигрыватель начнет воспроизводить треки на CD.
2. нажмите и удерживайте кнопку PLAY/STOP для выбора соответствующего источника. Воспроизведение будет меняться в следующем порядке

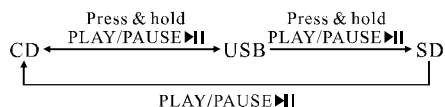

## Радио

1. установите переключатель в позицию RADIO
2. выберите диапазон частот
3. найдите станцию с помощью ручки выбора частоты

## Антенна

FM: телескопическая, для лучшего приема использовать на полную длину  
AM: встроенная, для лучшего приема поворачивайте проигрыватель, чтобы выбрать наилучшее положение.

## FM STEREO

Во время трансляции в режиме STEREO загорается соответствующий индикатор на панели. При высоком уровне помех переключите радио в режим МОНО. Звук будет поступать через один динамик, но помех будет значительно меньше.

## Устранение проблем

Если произошла ошибка, первым делом ознакомьтесь с руководством перед тем, как приступить к ремонту. Если произошла ошибка, не предусмотренная руководством, проконсультируйтесь с дилером или сервис центром.

Проблема	Возможная причина	Устранение
Нет звука	Не отрегулированная громкость; Присоединены наушники; Израсходовались батарейки; Батарейки неправильно вставлены; Сетевой шнур не подключен.	Отрегулируйте громкость; Отсоедините наушники; Замените батарейки; Вставьте батарейки правильно; Подключите сетевой шнур.
Не реагируют кнопки	Электрический сбой	Выключите прибор, отсоедините сетевой шнур и включите через несколько минут.
Слабый радио сигнал	Плохой прием радио сигнала; Сигнал перебивается электрическими приборами такими как ТВ, компьютеры и т.д	Для лучшего приема сигнала: FM: наклоните поменяйте положение антенны; AM(MW): оттащите весь прибор от электрического оборудования.
Диск пропускает треки	Диск загрязнен или поврежден	Замените или почистите диск