

EPISON

MODEL: DVD-1502

РУКОВОДСТВО ПО ЭКСПЛУАТАЦИИ DVD-ПРОИГРЫВАТЕЛЬ



ОСНОВНЫЕ ОСОБЕННОСТИ

- Поддержка форматов DVD-Video, Super VCD, VCD, CD-DA и HDCD
- Воспроизведение с флэш-накопителей USB
- Чтение дисков любой зоны (мультирегион)
- Русифицированное экранное меню, упрощающее работу пользователя
- Микрофонный вход с функцией Караоке

СОДЕРЖАНИЕ

Правила эксплуатации и техники безопасности.....	3
Комплектация.....	6
Передняя панель.....	7
Задняя стенка.....	7
Пульт дистанционного управления.....	8
Подключение.....	9
Включение телевизора и DVD-проигрывателя.....	11
Настройка системы.....	11
Общие настройки.....	11
Аудио настройки.....	12
Настройки Dolby Digital.....	12
Видео настройки.....	12
Настройки субтитров.....	13
Настройки пользовательских предпочтений.....	13
Воспроизведение дисков DVD/VCD/SVCD/CD/HDCD.....	13
Воспроизведение файлов MPEG4/MP3/WMA/JPEG.....	14
Навигация по файлам.....	14
Создание списка воспроизведение.....	15
Воспроизведение с записываемых дисков.....	16
Конвертирование музыки с дисков на USB.....	16
Обновление прошивки.....	16
Безопасное снятие с эксплуатации.....	16
Устранение неисправностей.....	17
Технические характеристики.....	18

ПРАВИЛА ЭКСПЛУАТАЦИИ И ТЕХНИКИ БЕЗОПАСНОСТИ

При использовании DVD-проигрывателя необходимо соблюдать основные меры предосторожности, включая следующие:

- Прочитайте данную инструкцию.
- Придерживайтесь указаний данной инструкции.
- Обратите внимание на все предостережения.
- Следуйте всем указаниям.
- Не используйте проигрыватель в помещениях с повышенной влажностью и рядом с водой.
- Устройство нельзя подвергать воздействию брызг или капель воды, также не рекомендуется ставить на проигрыватель предметы, наполненные жидкостью, например вазы.
- Перед протиркой проигрывателя отключите провод питания из розетки. Протирайте проигрыватель сухой тканью. Не пользуйтесь для очистки жидкими или аэрозольными чистящими средствами.
- Не ставьте тяжелые предметы на верхнюю крышку устройства.
- Во избежание повреждения устройства не препятствуйте перемещению загрузочного лотка при выгрузке или загрузке диска.
- Не приближайте пальцы рук к лотку для дисков во время его движения. Заземление пальцев может вызвать их серьезные повреждения.
- Установите проигрыватель в соответствии с настоящей инструкцией. Не закрывайте вентиляционные отверстия.
- Не устанавливайте проигрыватель вблизи любых источников тепла, таких как радиаторы, кухонные плиты, и другого оборудования (включая усилители мощности), которое излучает тепло.
- Располагайте провод питания так, чтобы по нему не ходили и не сдавливали, особенно рядом с вилкой, розеткой, местом соединения с проигрывателем.
- Используйте только аксессуары и приспособления, рекомендованные производителем.
- Не пользуйтесь проигрывателем, если шнур питания поврежден.

- При отключении проигрывателя от электросети, никогда не тяните за шнур, беритесь за штекер.
- Устанавливайте проигрыватель на стойку, держатель, или стол, рекомендованные производителем или купленные вместе с оборудованием. Осторожно передвигайте стойку с оборудованием, избегайте опрокидывания!
- Выключайте проигрыватель из розетки во время грозы и в случае, если не собираетесь использовать его в течение длительного времени.
- Внимание! Для уменьшения риска возгорания или поражения электрическим током не подвергайте устройство воздействию дождя или влаги.
- За техническим обслуживанием обращайтесь только в фирменный сервисный центр. Подобное обслуживание требуется, если устройство было каким либо образом повреждено, например, поврежден провод питания или вилка, на проигрыватель была пролита жидкость, упали тяжелые предметы, он был подвергнут воздействию влаги или дождя, проигрыватель уронили либо он не работает в нормальном режиме.
- Розетка для питания проигрывателя должна располагаться в легко доступном месте.

Сохраните эту инструкцию!

ДЛЯ УМЕНЬШЕНИЯ РИСКА ВОЗГОРАНИЯ ИЗДЕЛИЯ ИЛИ ПОРАЖЕНИЯ ЭЛЕКТРИЧЕСКИМ ТОКОМ НЕ ПОДВЕРГАЙТЕ ПРОИГРЫВАТЕЛЬ ВОЗДЕЙСТВИЮ ДОЖДЯ ИЛИ ВЛАГИ.

	<p>Во избежание поражения электрическим током не разбирайте прибор и не снимайте верхнюю крышку. Обращайтесь к квалифицированному персоналу сервисных центров.</p>
	<p>Этот символ указывает на опасное напряжение и предупреждает об опасности поражения электрическим током.</p>
	<p>Важные инструкции по эксплуатации прибора содержатся в поставляемом совместно с ним руководстве по эксплуатации.</p>
	<p>Данное устройство является лазерным устройством класса I. В нем используется лазерный источник небольшой мощности, не представляющий опасности при нормальной работе устройства, но который может быть опасен при прямом воздействии на органы зрения.</p>

РЕГИОНАЛЬНЫЙ КОД DVD

DVD-диски и DVD-проигрыватели выпускаются в соответствии со всемирно принятой системой региональных кодов DVD, данный проигрыватель будет действовать только с соответствующим диском с тем же региональным кодом.

Региональный код	Регион
1	Канада, США
2	Европа (включая Польшу, Румынию, Чешскую Республику), Япония, Ближний Восток (включая Саудовскую Аравию, Египет, Иран, Южную Африку)
3	Восточная Азия (включая Гонконг, Тайвань, Южную Корею), Юго-Восточная Азия
4	Австралия, страны Карибского бассейна, Центральная и Южная Америка, Мексика, Новая Зеландия
5	Африка, страны бывшего СССР, Индия, Северная Корея, Пакистан
6	Китай

ЗАМЕЧАНИЯ ПО УСТАНОВКЕ И ЭКСПЛУАТАЦИИ

- Верхняя и задняя панели проигрывателя могут нагреваться во время продолжительной работы проигрывателя. Это не является неисправностью.
- Если проигрыватель не эксплуатируется какое-то время, выньте из него диск и отключите его от электросети.
- Если вы не эксплуатируете проигрыватель долгое время, в его работе могут случаться сбои. Во избежание этого время от времени включайте проигрыватель.
- Не размещайте посторонние предметы на лотке загрузки диска.
- Чтобы продлить срок эксплуатации вашего проигрывателя, после выключения проигрывателя рекомендуется подождать не менее 30 секунд перед повторным включением.
- В случае непредвиденной остановки работы проигрывателя выключите его, досчитайте до 30 и включите снова.
- Не выключайте проигрыватель, пока на дисплее все еще отображается статус загрузки (LOADING).
- Размещение устройства
 - Не размещайте устройство:
 - вблизи нагревательных приборов и в закрытых автомобилях.
 - в помещениях с повышенной температурой (> 40°C) и повышенной влажностью воздуха (>90%).
 - в загрязненных и запыленных помещениях.
 - в местах, подверженных прямому воздействию солнечного света.
- Во избежание ухудшения качества воспроизведения изображения и звука не располагайте устройство вблизи источников электромагнитных помех (телевизоров, радиоприемников, видеомагнитофонов и т. д.).
- Замечания по конденсации влаги
- В некоторых случаях на оптических элементах устройства может конденсироваться влага:
 - если вы перемещаете устройство из холодного помещения в теплое или наоборот;
 - если в месте расположения устройства на него направлен поток холодного воздуха из кондиционера;
 - если устройство установлено в помещении с повышенной влажностью.

- Наличие конденсированной влаги на оптических элементах устройства может привести к нарушению работоспособности. В таком случае извлеките диск, включите устройство и оставьте его включенным на 2 - 3 часа. Это приведет к незначительному нагреву устройства и испарению сконденсировавшейся влаги. Во избежание повторного возникновения конденсата оставьте устройство подключенным к питающей сети.

ОБРАЩЕНИЕ С ДИСКАМИ

- Не касайтесь рабочей поверхности диска. Не используйте диски с надписями на рабочей поверхности.
- Не используйте диски с этикетками или наклейками на рабочей поверхности.

ОЧИСТКА ДИСКОВ

- Для очистки поверхности диска используйте сухую мягкую ткань. Очистку диска производите осторожными движениями от центра к краям.
- При сильном загрязнении используйте мягкую влажную ткань.
- Никогда не используйте такие растворители, как бензин, ацетон или обычные чистящие средства, так как они могут повредить поверхность диска.

ХРАНЕНИЕ ДИСКОВ

- Не храните диски в местах попадания прямых солнечных лучей.
- Не храните диски в запыленных местах и вблизи источников водяных паров (например в помещении ванной комнаты или вблизи увлажнителей воздуха).
- Храните диски в коробках и в вертикальном положении. Не кладите тяжелые предметы на хранящиеся диски. Это может привести к деформации дисков.

ПРЕДУПРЕЖДЕНИЕ

Данное устройство предназначено для воспроизведения исключительно легальных записей, произведенных установленными способами на стандартные оптические носители информации.

Некоторые записи (диски) могут не воспроизводиться на данном устройстве. Это может быть связано с некорректным протоколом или способом записи, а также с качеством носителя. Например, сессия записи не была закрыта, или диск имеет структуру отличную от CDFS, или оптические характеристики отличающиеся от стандартных.

Устройство поддерживает воспроизведение следующих типов дисков:

Формат диска	Значок типа диска	Содержание
DVD		Аудио+Видео
SVCD	 	Аудио+Видео
MP3		Аудио
Video-CD (VCD)	 	Аудио+Видео
CD-DA		Аудио
Kodak Picture CD		Изображения в электронном виде
MPEG-4		Аудио+Видео

КОМПЛЕКТАЦИЯ

Аудио-видео кабель-1 шт.

Пульт ДУ-1 шт.

Руководство по эксплуатации-1 шт.

ПЕРЕДНЯЯ ПАНЕЛЬ

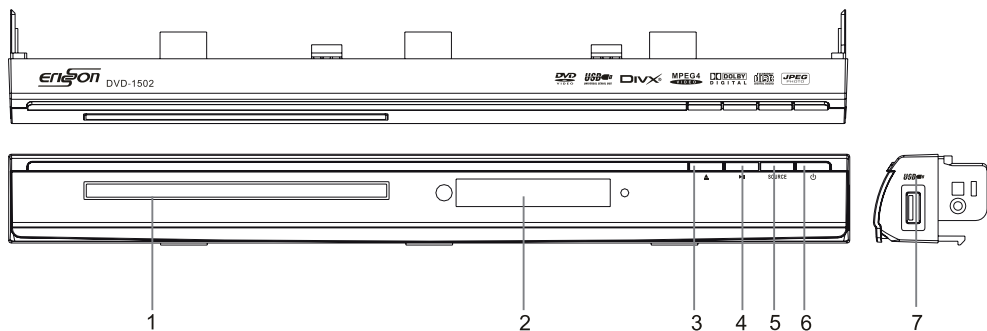

1. Лоток для диска
2. Дисплей
3. Кнопка открытия/закрытия лотка для диска
4. Кнопка начала воспроизведения/паузы
5. Кнопка выбора источника воспроизведения
6. Кнопка включения/перехода в режим ожидания
7. Разъем USB

ЗАДНЯЯ СТЕНКА

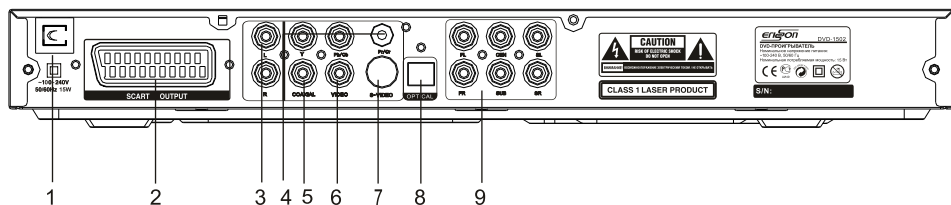

1. Шнур питания (для подключения к электросети с напряжением 100-240 В)
2. Разъем SCART
3. R / L стереофонический аудиовыход
4. Видеовыходы компонентных сигналов Y Pb/Cb Pr/Cr
5. COAXIAL – цифровой коаксиальный аудио выход
6. VIDEO – композитный видео выход
7. S-VIDEO – видео выход S-VIDEO
8. OPTICAL – оптический цифровой выход
9. Аудиовыход (5.1 CH OUTPUT): FL – выход на фронтальную левую колонку, SL – выход на боковую левую колонку, FR – выход на фронтальную правую колонку, SR – выход на боковую правую колонку, CEN – выход на центральную колонку, SUB – выход на сабвуфер.

ПУЛЬТ ДИСТАНЦИОННОГО УПРАВЛЕНИЯ

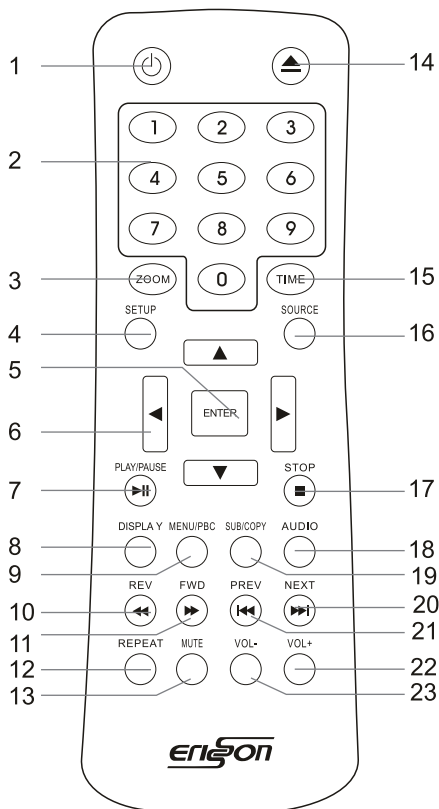

1. POWER Кнопка включения/выключения
2. Цифровые кнопки (0, 1~9)
3. ZOOM Кнопка изменения масштаба
4. Кнопка вызова меню настроек
5. ENTER Кнопка подтверждения
6. ◀/▶/▼/▲ Кнопки со стрелками
7. ► Кнопка начала воспроизведения
8. DISPLAY Кнопка вызова экранного меню
9. MENU/PBC Кнопка управления воспроизведением
10. REV ◀◀ Кнопка ускоренного воспроизведения назад
11. FWD ▶▶ Кнопка ускоренного воспроизведения вперед
12. REPEAT Кнопка повтора
13. MUTE Кнопка воспроизведения
14. OPEN/CLOSE Кнопка загрузки/выгрузки диска
15. TIME Кнопка воспроизведения
16. SOURCE Кнопка выбора источника воспроизведения
17. STOP ■ Кнопка остановки воспроизведения
18. AUDIO Кнопка вызова аудио настроек
19. SUB/COPY Кнопка копирования
20. NEXT ▶▶▶ Кнопка перехода к следующему разделу/главе/дорожке
21. PREVIOUS ◀◀◀ Кнопка перехода к предыдущему разделу/главе/дорожке
22. VOL + Кнопка регулирования уровня громкости
23. VOL - Кнопка регулирования уровня громкости

ПОДКЛЮЧЕНИЕ

ПОДКЛЮЧЕНИЕ К КИНОСКОПНОМУ ТЕЛЕВИЗОРУ ИЛИ МОНИТОРУ ПК

Один конец аудио/видео кабеля (с тремя штекерами: желтым, красным и белым) нужно подсоединить к задней стороне проигрывателя, а другой конец кабеля – к разъему AV телевизора, который может находится спереди, сзади или сбоку.

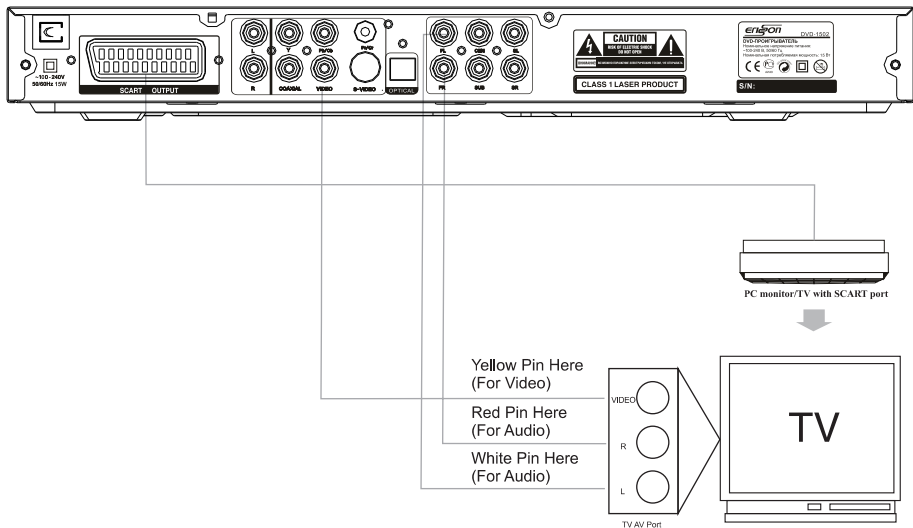

DVD and TV CONNECTIONS

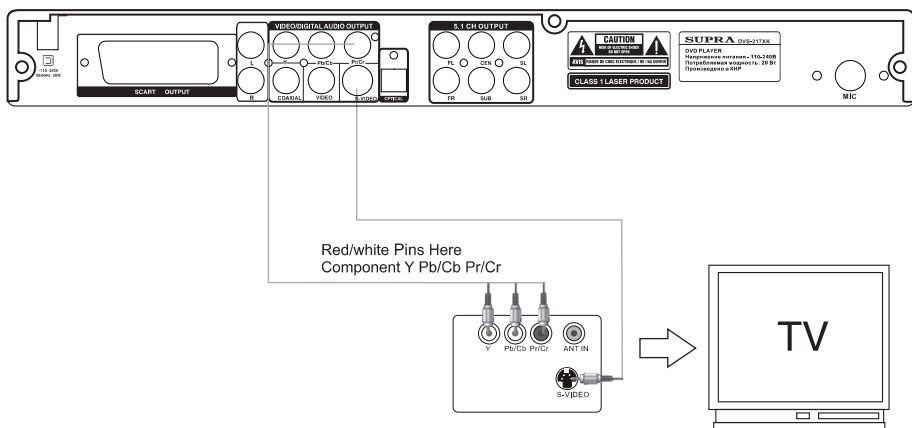

ПОДКЛЮЧЕНИЕ К УСИЛИТЕЛЮ С МНОГОКАНАЛЬНЫМ АУДИО ВХОДОМ 5.1

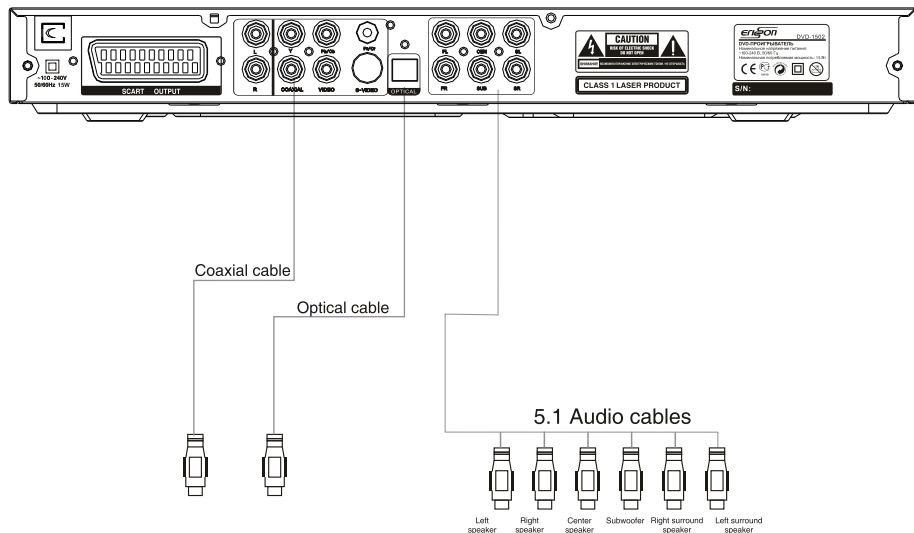

УСИЛИТЕЛЬ С МНОГОКАНАЛЬНЫМ АУДИО ВХОДОМ 5.1 (С ИЛИ БЕЗ ВСТРОЕННОГО ДЕКОДЕРА DOLBY DIGITAL / DTS)

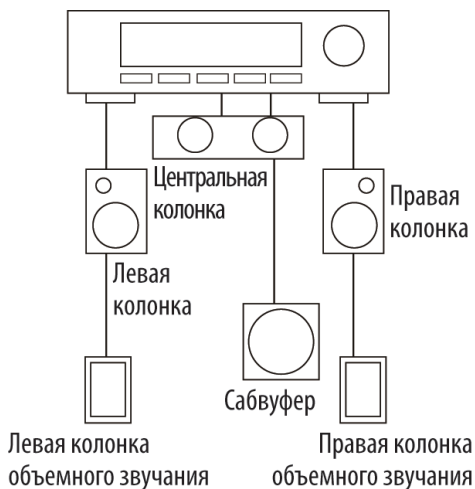

ВКЛЮЧЕНИЕ ТЕЛЕВИЗОРА И DVD-ПРОИГРЫВАТЕЛЯ

1. Выполните подсоединения проигрывателя к телевизору/монитору ПК, усилителю (если есть) и источнику питания.
2. Включите проигрыватель с помощью кнопки включения на передней панели.
3. Включите телевизор и переведите его в соответствующий режим воспроизведения (воспроизведение с композитного видео входа, входа S-VIDEO или SCART).
4. Если вы подключили телевизор через компонентный видео вход, но на экране нет изображения, нажмите кнопку SETUP на пульте ДУ, в разделе настроек (VIDEO) выберите параметр TV Mode, затем нажмите кнопку ENTER, и на экране телевизора появится изображение.
5. Если на экране телевизора вы получили черно-белое изображение, нажмите кнопку SETUP на пульте ДУ, в разделе настроек пользовательских предпочтений (Preference) войдите в настройки формата экрана (TV-TYPE) и установите нужную систему цвета PAL или NTSC.
6. У вас на экране должна появиться заставка приветствия.

НАСТРОЙКА СИСТЕМЫ

Нажмите кнопку SETUP на пульте ДУ. На экране появится следующее меню:

General	Audio	Dolby	Video	MP4SUB	Prefer.
- General setup -					
TV Display	PS				
Angle Mark	ON				
OSD lang	ENG				
Captions	OFF				
Screen saver	ON				
Last memory	OFF				
Go To General Setup Page					

НАВИГАЦИЯ ПО МЕНЮ НАСТРОЕК

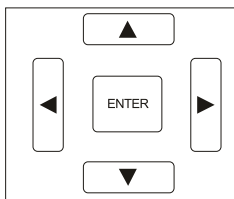

С помощью кнопок со стрелками вы можете перемещать курсор по меню вверх/вниз/вправо/влево. При нажатии кнопки ◀ вы вернетесь в предыдущее меню. При нажатии кнопки ▶ вы войдете в подменю. Кнопка ENTER служит для подтверждения выбора. Кнопка SETUP служит для входа в главное меню или выхода из меню.

ОБЩИЕ НАСТРОЙКИ

General	Audio	Dolby	Video	MP4SUB	Prefer.
- General setup -					
TV Display	PS				
Angle Mark	ON				
OSD lang	ENG				
Captions	OFF				
Screen saver	ON				
Last memory	OFF				
Go To General Setup Page					

TV Display Установка форматного соотношения. Вы можете выбрать: **Normal/PS (Pan-scan)**, **Normal/LB (Letterbox)**, **Wide (16:9)**

Angle Mark Включение/отключение возможности просмотра с разных ракурсов (при наличии соответствующих записей на диске)

OSD Lang Установка языка меню экрана. Вы можете выбрать английский или русский язык. (Русский – по умолчанию.)

Captions Включение/отключение субтитров (при наличии соответствующих записей на диске).

Screen Saver Включение/отключение экранной заставки

Last memory Место последней остановки (функция доступна только для дисков DVD/VCD).

АУДИО НАСТРОЙКИ

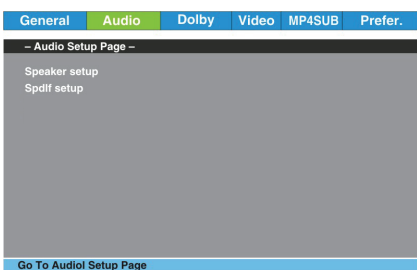

Speaker setup

Если вы используете цифровой аудио выход (коаксиальный), вам не нужно ничего менять в этих настройках. Данные настройки предназначены для тех, кто использует многоканальный аудио выход 5.1.

Downmix

Если вам нужно только 2 канала для прослушивания музыки, рекомендуется выбрать опцию Stereo. Если вы пользуетесь проигрывателем со встроенным декодером Dolby Digital через многоканальный аудио выход 5.1, выберите значение Off.

Настройки для колонок:

Установите Large для колонок большого размера, Small для колонок маленького размера.

Front Speaker	Фронтальная колонка
Center Speaker	Центральная колонка
Rear Speaker	Тыловая колонка
Subwoofer Speaker	Колонка сабвуфера

SPDIF Setup

Spdif output Настройка цифрового сигнала:

выберите SPDIF/RAW, если вы используете усилитель со встроенным декодером Dolby/DTS, выберите SPDIF/PCM для сигнала в формате PCM, выберите SPDIF OFF, если работает только аналоговый аудио выход (коаксиальный и оптический цифровые выходы не используются).

НАСТРОЙКИ DOLBY DIGITAL



Dual Mono Установки:

стерео (Stereo), левый аудиоканал (L-mono), правый аудиоканал (R-mono), смешанный аудиоканал (Mix-mono).

Dynamic Установки диапазона сжатия:

Отключить (Off), 1/4, 1/2, 3/4, Полный (Full).

Сжатие динамического диапазона выходного сигнала позволит установить меньший уровень громкости, при сохранении разборчивости звукового сопровождения в тихих местах. Используйте сжатие динамического диапазона преимущественно при просмотре фильмов в ночное время.

ВИДЕО НАСТРОЙКИ

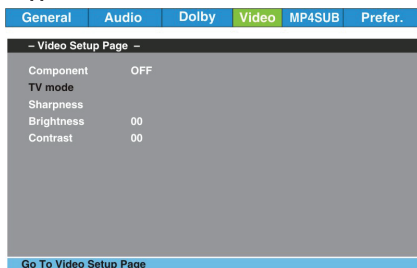

Component Режим установки формата видеосигнала. Настройте в соответствии с возможностями вашего телевизора (Off, RGB, YUV)

TV Mode Установите прогрессивную (P-SCAN) или чересстрочную (Interlace) развертку в зависимости от возможностей вашего телевизора.

Sharpness Настройка резкости.

Brightness Настройка яркости.

Contrast Настройка контрастности.

НАСТРОЙКА СУБТИТРОВ

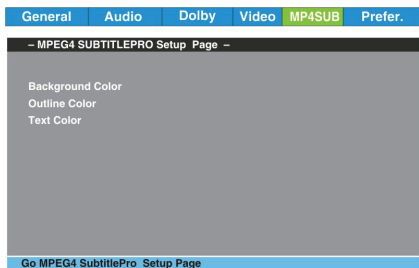

Background Color Установите фон субтитров (представлено 15 цветов).

Outline Color Установите цвет контура шрифта субтитров (15 цветов).

Text Color Установите цвет шрифта субтитров (15 цветов).

НАСТРОЙКА ПОЛЬЗОВАТЕЛЬСКИХ ПРЕДПОЧТЕНИЙ

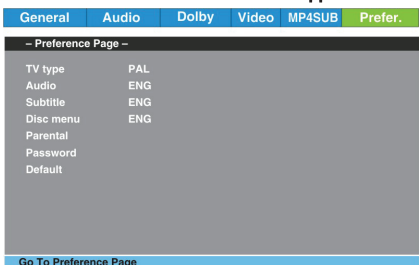

TV Type Установите систему цвета в зависимости от характеристик вашего телевизора (PAL, NTSC, Auto).

Audio Выберите язык звукового сопровождения по умолчанию во время просмотра DVD.

Subtitle Выберите язык субтитров по умолчанию во время просмотра DVD.

Disc Menu Выберите язык меню по умолчанию во время просмотра DVD.

Parental Установите функцию родительского контроля (при этом для просмотра DVD в зависимости от рейтинга будет запрашиваться пароль). Предусмотрены рейтинги KID, G, PG, PG13, PG R, R, NC17, Adult).

Password Для включения функции родительского контроля установите пароль. Здесь вы можете также изменить пароль. Пароль по умолчанию: **136900**.

Default Возврат к заводским настройкам.

ВОСПРОИЗВЕДЕНИЕ ДИСКОВ DVD/VCD/SVCD/CD/HDCD

Вставьте диск DVD/VCD/SVCD/CD/HDCD в лоток для диска, закройте лоток. Проигрыватель автоматически начнет воспроизведение диска.

Некоторые диски автоматически не воспроизводятся. В этом случае для начала воспроизведения выберите необходимый файл кнопками со стрелками и нажмите кнопку PLAY или ENTER.

Кнопкой PAUSE на пульте дистанционного управления вы можете включать режим паузы и воспроизведения.

ПРОПУСК ДОРОЖЕК

Нажмите кнопку NEXT для перехода к началу следующего фильма/фрагмента/дорожки на диске.

Нажмите кнопку PREV для перехода к началу предыдущего фрагмента/дорожки на диске. Каждое последующее нажатие кнопки будет приводить к возврату на один фрагмент вплоть до начала диска.

ПОКАДРОВОЕ ВОСПРОИЗВЕДЕНИЕ

Во время воспроизведения диска каждое нажатие кнопки STEP приведет к воспроизведению следующего кадра. Нажмите кнопку PLAY для возобновления нормального воспроизведения.

ИСПОЛЬЗОВАНИЕ ФУНКЦИИ ПОВТОРА

Во время воспроизведения диска каждое нажатие кнопки REPEAT приведет к изменению режима повтора. Существует четыре режима повтора:

Выключен, Повтор фрагмента (Chapter), Повтор фильма (Title), Повтор диска (All).

Если вы нажмете кнопку REPEAT четыре раза, вы отключите функцию повтора.

ИСПОЛЬЗОВАНИЕ ФУНКЦИИ ЭКРАННОГО МЕНЮ

Каждое нажатие кнопки DISPLAY меняет режим отображения информации о диске, такой как время воспроизведения с начала раздела, время воспроизведения до конца раздела, время воспроизведения с начала главы, время воспроизведения до конца главы или полностью отключает отображение информации о диске.

ИСПОЛЬЗОВАНИЕ ФУНКЦИИ ПОИСКА

Вы можете использовать функцию поиска для выбора номера фильма/дорожки/фрагмента или перехода к определенному месту в фильме. Нажмите один или несколько раз кнопку GOTO на пульте дистанционного управления для появления меню поиска и с помощью цифровых кнопок установите точку на диске, с которой будет начато последующее воспроизведение. Можно выбрать необходимый фрагмент, время с начала фильма/фрагмента или вернуться к пропущенному отрывку в данном фильме. Нажмите кнопку ENTER для начала воспроизведения.

ВЫБОР ЯЗЫКА СУБТИТРОВ

В случае, если диски DVD записаны с субтитрами вы можете использовать функцию выбора языка субтитров для вывода субтитров на экран. Для вывода субтитров на экран нажмите кнопку SUBTITLE. Язык субтитров, установленный по умолчанию, с соответствующим серийным номером появится на информационном флажке, и субтитры будут выведены на этом языке. Если диск записан с субтитрами на различных языках, то каждое последующее нажатие на кнопку SUBTITLE приведет к изменению языка субтитров.

ВЫБОР РАКУРСА ИЗОБРАЖЕНИЯ

Некоторые DVD-диски содержат несколько ракурсов изображения отдельных сцен или эпизодов, в этом случае вы можете использовать функцию выбора ракурса изображения. Во время воспроизведения диска нажмите кнопку ANGLE, чтобы переключиться к просмотру сценки с другого угла зрения.

ПОВТОР ОПРЕДЕЛЕННОГО ВАМИ ОТРЫВКА НА ДИСКЕ

1. Нажмите кнопку A-B один раз, обозначив начало отрывка.
2. Нажмите кнопку A-B еще раз, обозначив конец отрывка, и проигрыватель начнет воспроизведение выбранного отрывка в режиме повтора.
3. Нажмите кнопку A-B третий раз, чтобы отключить режим повтора отрывка.

НАСТРОЙКА ГРОМКОСТИ

Нажатие кнопки VOL+ на пульте дистанционного управления проигрывателя позволит вам увеличить уровень громкости; нажатие кнопки VOL- понизит уровень громкости.

УСКОРЕННОЕ ВОСПРОИЗВЕДЕНИЕ

Последовательно нажимая кнопку FWD или REV, вы можете воспроизводить треки в ускоренном режиме (до X32) в прямом или обратном направлении.

ЗАМЕДЛЕННОЕ ВОСПРОИЗВЕДЕНИЕ

Последовательно нажимая кнопку SLOW, вы можете воспроизводить треки в замедленном режиме (до 1/16).

ИЗМЕНЕНИЕ МАСШТАБА ИЗОБРАЖЕНИЯ

Проигрыватель позволяет увеличивать все видео изображения (до X4), нажимая кнопку ZOOM.

Во время воспроизведения диска CD вы можете выбрать 4 различных режима воспроизведения (single, repeat, shuffle, random), нажимая кнопку REPEAT.

Некоторые диски DVD содержат собственные меню, в таком случае проигрыватель автоматически отобразит главное меню диска. Вы в любое время можете перейти в главное меню диска DVD, нажав на кнопку MENU.

Некоторые диски VCD и SVCD содержат собственные меню управления воспроизведением. Проигрыватель будет отображать данные меню, если в настройках пользовательских предпочтений вы не отключили функцию управления воспроизведением (PBC). В таком случае вы можете переходить к воспроизведению нужных вам треков, непосредственно нажимая на цифровые кнопки на пульте ДУ.

ВОСПРОИЗВЕДЕНИЕ ФАЙЛОВ MPEG4/MP3/WMA/JPEG

НАВИГАЦИЯ ПО ФАЙЛАМ

Вставьте диск с записанными на него файлами в формате MPEG4/MP3/WMA/JPEG, и на экране отобразится окно навигации.

С помощью кнопок со стрелками вы можете передвигать полосу выделения вверх/вниз/вправо/влево. После того как выберите нужную директорию или нужный файл, нажмите кнопку ENTER, чтобы подтвердить выбор.

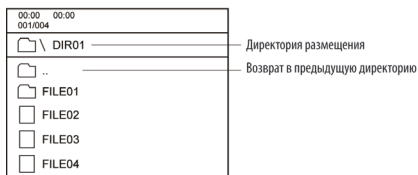
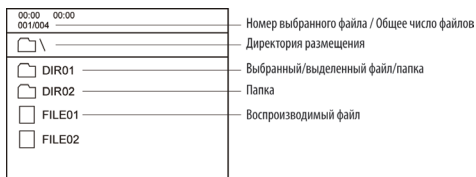

Если вы выбираете JPEG файл, в правом окне отобразится картинка.

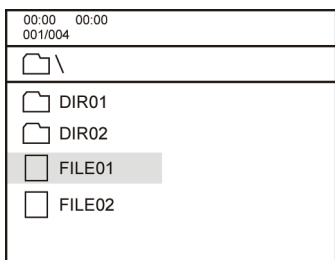

Во время отображения JPEG файла на экране телевизора, вы можете перемещать изображение по экрану с помощью кнопок со стрелками.

Во время воспроизведения MP3 файлов вы можете продолжить перемещаться по различным папкам и просматривать JPEG файлы.

СОЗДАНИЕ СПИСКА ВОСПРОИЗВЕДЕНИЯ

Нажмите кнопку PROG на пульте ДУ, чтобы войти в режим списка файлов. В этом режиме отображаются все файлы, размещенные в различных директориях.

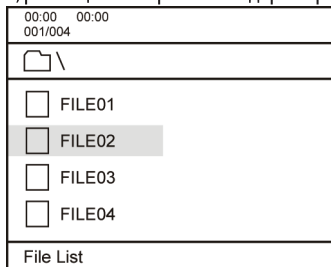

Выберите файлы, которые вы хотите добавить в список воспроизведения, нажимая кнопку ANGLE.

Нажмите кнопку PROG еще раз, чтобы перейти в режим списка воспроизведения. На экране отобразятся все выбранные вами файлы. Вы можете начать воспроизведение, выбрав любой файл из списка и нажав кнопку ENTER.

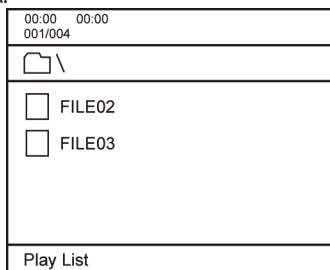

ВОСПРОИЗВЕДЕНИЕ С ЗАПИСЫВАЕМЫХ ДИСКОВ

Вы можете записать на диск любые файлы в форматах MPEG4, MPEG1/2, MP3, WMA, JPEG, а затем воспроизводить их с помощью проигрывателя. Проигрыватель поддерживает диски CD-R, CD-RW, DVD-R, DVD-RW, DVD+R, DVD+RW.

Нет ограничений по числу файлов. Вы можете создавать различные папки на дисках. В одной папке можно сохранить до 999 файлов. Например, вы можете записать 5 – 7 фильмов на один DVD+R диск или вы можете записать 100 – 200 песен в формате MP3 на один диск CD-R. Вы можете записывать файлы разных форматов на один и тот же диск.

Вы можете определить тип файла по его разрешению, которое стоит после точки в названии файла. Проигрыватель поддерживает следующие разрешения: *.wma, *.avi, *.mpg, *.mp3, *.jpg. Если ваш файл имеет другое разрешение, проигрыватель не сможет его распознать. Поэтому, если вы хотите скопировать содержимое нескольких дисков SVCD на один диск DVD-R, вам нужно будет переименовать файлы из формата SVCD (*.dat) в формат *.mpg.

КОНВЕРТИРОВАНИЕ МУЗЫКИ С ДИСКОВ НА USB

CD RIP			
Options		Track	
Speed	Normal	track01	04:01
Bitrate	128 kbps	track02	03:03
Create Id3	Yes	track03	04:05
Device	USB1	track04	02:18
		track05	05:04
Summary		track06	02:09
Selected track	0	track07	03:06
Selected time	00:00		
Start	Exit	Select all	Select none

Данная функция используется для конвертирования музыкальных файлов с дисков Audio CD в формат MP3 с последующим сохранением на USB-накопитель, подключенный к разъему USB проигрывателя.

Процедура конвертирования

1. Вставьте диск Audio CD в проигрыватель.
2. Когда диск начнет воспроизводиться, нажмите кнопку COPY на пульте ДУ.
3. Меню конвертирования диска появится на экране.
4. В правой части (при нормальной скорости воспроизведения) выберите нужный трек, затем нажмите кнопку начала воспроизведения PLAY.

5. Копирование CD будет магазин, а нажатием кнопки "Выход" в меню

Файл будет воспроизводиться и записываться в формате MP3 в папку «RIPPING» в USB-накопителе (подключенном к проигрывателю). Статус записи будет отображаться на отдельной панели на экране.

ПРИМЕЧАНИЕ:

Данная функция доступна только для USB-накопителей (не для Card Reader).

АПГРЕЙД ПРОШИВКИ

1. Запишите программу «MTK.BIN» на компакт-диск и назовите его «MEDIATEK».
2. Загрузите этот диск в проигрыватель.
3. Проигрыватель автоматически начнет воспроизведение диска, и на экране появится соответствующее меню.
4. С помощью пульта ДУ выберите опцию UPGRADE.
5. Подождите, пока апгрейд завершится.
6. Извлеките диск из проигрывателя.
7. Апгрейд прошивки завершен.

ПРИМЕЧАНИЕ:

Программа апгрейда должна быть предоставлена представителем авторизованного сервисного центра. Попытки самостоятельно провести апгрейд могут привести к неполадкам в работе проигрывателя.

БЕЗОПАСНОЕ СНЯТИЕ С ЭКСПЛУАТАЦИИ

Вы можете помочь в защите окружающей среды. Пожалуйста, помните, что нужно соблюдать местные нормативные требования: сдавайте неработающие электроприборы в специальные центры утилизации.



УСТРАНЕНИЕ НЕИСПРАВНОСТЕЙ

Если вы обнаружили проблему, то это не всегда означает неисправность. Перед тем как отдать проигрыватель в ремонт, проверьте его согласно следующим инструкциям. Никогда не пытайтесь самостоятельно ремонтировать оборудование, это приведет к отмене гарантии.

Неисправность	Способ устранения
Нет питания	Убедитесь в том, что провод питания правильно подсоединен. Проверьте, есть ли напряжение в вашей электросети, для этого подсоедините к розетке другой электрический прибор.
Нет изображения	Проверьте, включили ли ваш телевизор. Проверьте соединение видеосигнала. Убедитесь, что в телевизоре выбран подходящий режим входного сигнала, поступающего с проигрывателя.
Не начинается воспроизведение	Проверьте наличие диска в проигрывателе. Проверьте совместимость формата и регионального кода диска и проигрывателя. Убедитесь, что установили диск рабочей поверхностью вниз. Почистите диск. Проверьте, не поврежден ли диск, для этого вставьте в проигрыватель другой диск. Посмотрите на рабочую поверхность диска, она не должна быть поцарапана или погнута.
Плохое изображение Нет звука	Мягкой тканью очистите диск от отпечатков пальцев и других загрязнений. Проверьте аудио-соединение. Выберите правильный режим входного сигнала на аудиоресивере. Проверьте, не включена ли функция приглушения звука (кнопка MUTE).
Пульт дистанционного управления не работает	Направьте пульт на ИК приемник сигналов дистанционного управления на передней панели проигрывателя. Управляйте проигрывателем с помощью пульта ДУ на расстоянии не более 7 м. Проверьте и в случае необходимости замените батареи.
Микрофон не производит звуков	Включите микрофон. Измените громкость микрофона.
Проигрыватель не отвечает на некоторые команды	Команды могут не поддерживаться диском.
Лоток проигрывателя не закрывается	Поправьте диск так, чтобы он лежал посередине лотка.
Изображение и звук воспроизводятся с помехами	Проверьте, нет ли рядом электрических приборов и других источников электромагнитного излучения.

ТЕХНИЧЕСКИЕ ХАРАКТЕРИСТИКИ

Напряжение питания	100-240 В 50/60 Гц
Потребляемая мощность	15Вт
Система ТВ	PAL, NTSC
Поддержка носителей	CD, CD-R/RW, DVD, DVD-R/RW, DVD+R/RW
Поддержка форматов	Audio CD, Video CD, Super Video CD, HDCD, Kodak Photo CD, DVD
Поддержка кодеков	XVID, MPEG1, MPEG2, MPEG4, MP3(VBR), WMA, JPEG, PhotoCD
АУДИО	
Диапазон частот аудио	20 Гц – 20 кГц
Соотношение сигнал - шум	> 95 дБ
Коэффициент гармоник	0.003%
Разделение каналов	85 дБ
Аудио ЦАП	96 кГц / 24 бит
Аналоговый аудио выход	2 В, 10, 10 кОм
Цифровой аудио выход	0.5 В р-р, 75 Ом
ВИДЕО	
Видео ЦАП	6 пар по 12 бит 108 МГц
Разрешение видео	не менее 520 строк (построчная развертка)
Соотношение сигнал - шум	60 дБ
Видео выход	1 В р-р, 750 Ом (несбалансированно)
Выход S-VIDEO	
Яркость	(Y) 1 В р-р
Цветность	(C) 0.286 В р-р
Сопrotивление	75 Ом

ПРИМЕЧАНИЕ:

В соответствии с постоянным совершенствованием технических характеристик и дизайна, возможно внесение изменений без предварительного уведомления.

ИНФОРМАЦИЯ О СЕРТИФИКАЦИИ

Товар сертифицирован в соответствии с законом «О защите прав потребителей».

Расчетный срок службы изделия: 5 лет

Гарантийный срок: 1 год

Производитель оставляет за собой право на внесение изменений в конструкцию, дизайн и комплектацию прибора без дополнительного уведомления об этих изменениях.

Адреса авторизованных сервисных центров приведены на сайте: www.suprael.ru

ЕДИНАЯ СПРАВОЧНАЯ СЛУЖБА:

тел. (495) 424-3701, e-mail: service@deltael.ru

ПРОИЗВОДИТЕЛЬ:

«Супра Технолоджис, Лтд.»

Уинсам Хаус 16/F, Уиндхам стрит 73, Сентрал, Гонконг, Китай.



ERISON

MODEL: DVD-1502