

DENON®

RCD-M41 / RCD-M41 DAB

CD-РЕСИВЕР

Руководство пользователя

На одном листе бумаги можно распечатать несколько страниц руководства в формате PDF.

Передняя
панель

Дисплей

Задняя
панель

Пульт ДУ

Предметный
указатель



Комплект поставки	5
Установка батареек	6
Диапазон действия пульта ДУ	6
Отличительные особенности	7
Наименования и назначение составных частей	8
Передняя панель	8
Дисплей	11
Задняя панель	12
Пульт дистанционного управления	14

Соединения

Подключение колонок	18
Подключение кабелей к акустической системе	18
Подключение сабвуфера	19
Подсоединение акустической системы	19
Подключение аналогового устройства	20
Подключение цифрового устройства	20
Подключение DAB/FM-антенны	21
Подключение кабеля питания	23

Воспроизведение

Основные операции	25
Включение питания	25
Переключение питания в режим ожидания	25
Выбор источника входного сигнала	26
Регулировка уровня громкости	26
Временное отключение звука (выключение звука)	26
Воспроизведение компакт-дисков	27
Воспроизведение компакт-дисков	27
Воспроизведение треков в заданном порядке (запрограммированное воспроизведение)	28
Воспроизведение дисков DATA CD	29
Воспроизведение файлов	30
Прослушивание DAB/FM-радиопередач	31
Прослушивание DAB/FM-радиопередач	31
Автоматическая предварительная настройка FM-станций (Auto Preset)	32
Ручная предварительная настройка FM-станций	33
Прослушивание предустановленных станций	34
Настройка предустановленных каналов и изменение частоты приема на основном блоке	34
Поиск RDS	35
ПоискPTY	36
Поиск TP	37
Радиотекст	37
CT (Clock Time)	38
Прослушивание DAB/DAB+ (только для RCD-M41DAB)	38



Прослушивание музыки на устройстве Bluetooth	41
Воспроизведение музыки с Bluetooth-устройства	42
Сопряжение с другими Bluetooth-устройствами	43
Повторное подключение к данному устройству с Bluetooth-устройства	44
Функция выключения Bluetooth предназначена для воспроизведения звука высокого качества	44
Прослушивание цифрового входа	45
Прослушивание аналогового входа	46
Удобные функции	47
Регулировка тембра	48
Режим автоматического отключения	49
Проверка текущего времени	49
Регулировка яркости дисплея	50

Установки

Карта меню	51
Управление меню	52
CLOCK SETUP	53
ALARM SETUP	53
ALARM ON/OFF	54
H/P AMP GAIN	55
SPK OPTIMISE	55
AUTO STANDBY	55
CD AUTO PLAY	56
CLOCK MODE	56



Рекомендации

Рекомендации	58
Устранение неполадок	59
Возврат к заводским настройкам	67

Приложение

Воспроизведение дисков DATA CD	68
DIGITAL IN	69
Воспроизведение с устройств Bluetooth	69
О дисках	70
Режим запоминания настроек при выключении	72
Словарь терминов	73
Сведения о торговых марках	75
Технические характеристики	76
Предметный указатель	80







Благодарим за приобретение устройства Denon.

Чтобы гарантировать его бесперебойную работу, пожалуйста, внимательно прочтите настоящее руководство пользователя, прежде чем приступить к эксплуатации изделия.

Ознакомившись с руководством, используйте его в дальнейшей работе с устройством.

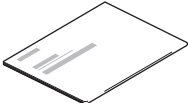
Комплект поставки

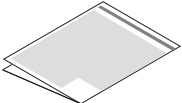
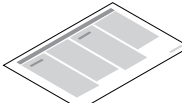
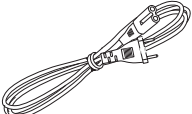
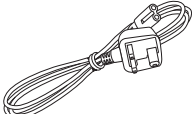
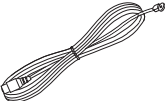
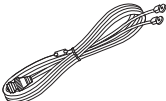
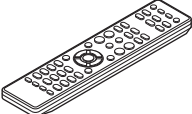
Убедитесь в наличии следующих компонентов в комплекте поставки изделия:

 <p>Краткое руководство пользователя</p>	 <p>CD-ROM (Руководство пользователя)</p>	 <p>Правила техники безопасности</p>	 <p>Предупреждение относительно батареек</p>	 <p>Примечания по радио</p>
 <p>Шнур питания</p>	 <p>Шнур питания (только для RCD-M41DAB)</p>	 <p>Комнатная FM-антенна (только для RCD-M41)</p>	 <p>Внутренняя антенна DAB/FM (только для RCD-M41DAB)</p>	 <p>Пульт дистанционного управления (RC-1214)</p>
 <p>Батарейки R03/AAA</p>				



Установка батареек

- 1** Подвиньте заднюю крышку в направлении стрелки и снимите ее.

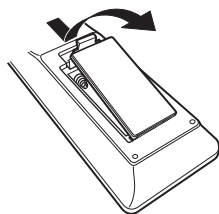

- 2** Вставьте две батареи в отсек для батарей надлежащим образом как показано.

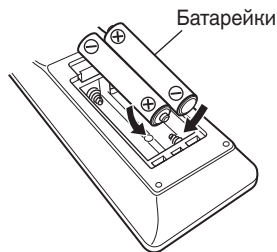

- 3** Вставьте заднюю крышку на место.

ПРИМЕЧАНИЕ

- Чтобы предотвратить ущерб или утечку жидкости из батареек:
 - Запрещается пользоваться новой батареей вместе со старой.
 - Запрещается пользоваться батарейками разных типов.
- Извлекайте батарейки из пульта ДУ при продолжительном перерыве в его использовании.
- В случае утечки жидкости из батареек тщательно вытрите жидкость в отсеке для батареек и вставьте новые батарейки.

Диапазон действия пульта ДУ

При управлении направляйте пульт ДУ на датчик ДУ.

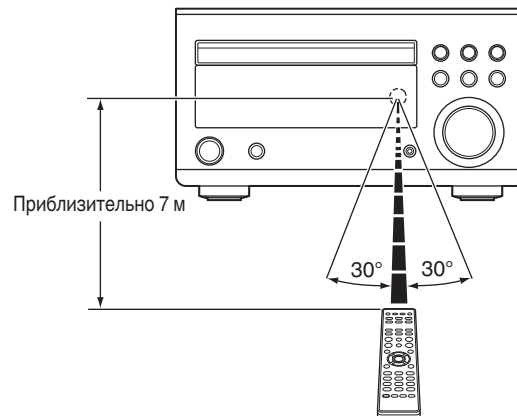

Отличительные особенности

- **Высококачественный усилитель обеспечивает улучшение качества звучания**
Устройство оснащено высококачественными усилительными каскадами мощностью 30 Вт + 30 Вт (6 Ω/Ом).
- **Выразительный и яркий звук**
Конфигурация плат и схем была изменена для уменьшения импеданса. Поскольку на усилитель мощности и в другие секции подается стабильный ток, стало возможным получение целых 30 Вт мощности.
- **Простая и надежная схемотехника для получения чистого звука без окрашивания**
Популярная серия M компании Denon предоставляет вам высокое качество звучания, основанное на простой и надежной концепции. Схемы являются простыми, тракты сигнала – короткими, а все неблагоприятное влияние на качество звучания сведено к минимуму.
- **Автоматический режим ожидания**
Кроме того, данное устройство имеет автоматический ждущий режим, который предусматривает переход в режим ожидания по истечении 15 минут бездействия.
- **Низкая потребляемая мощность в режиме ожидания**
Данное устройство было разработано с учетом требований по охране окружающей среды и потребляет всего 0,3 Вт в режиме ожидания.
- **Пульт дистанционного управления**
Данное устройство поставляется с пультом дистанционного управления, который имеет крупные кнопки для часто используемых функций, что позволяет быстро находить требуемую функцию.
- **Высококачественный усилитель наушников с регулировкой усиления**
Данное устройство оснащено высококачественным усилителем наушников, на котором усиление можно регулировать. Поддерживаются самые разнообразные наушники.
- **2 цифровых (оптических) входа для подключения телевизора или цифровой аппаратуры**
Вы можете подключать аудио с телевизора или медиа-проигрывателя к цифровому входу, чтобы наслаждаться впечатляющим, высококачественным звуком.
- **Беспроводное подключение к устройствам с поддержкой Bluetooth (📶 стр. 44)**
Вы можете подключить устройства с поддержкой Bluetooth, такие как смартфоны и планшеты, к данному устройству для прослушивания музыки, в то же время просматривая электронную почту и веб-сайты на расстоянии от данного устройства. Кроме того, данное устройство поддерживает высококачественные звуковые кодеки, AAC, чтобы Вы смогли насладиться музыкой и играми с мощным звуком.
- **Режим Bluetooth OFF предназначен для воспроизведения звука самого высокого качества**
Режим Bluetooth OFF используется, чтобы выключить функцию Bluetooth, поскольку использование этой функции вносит дополнительный шум, который влияет на качество звука. Подавление этого шума позволяет воспроизводить звук самого высокого качества.



Наименования и назначение составных частей

Передняя панель

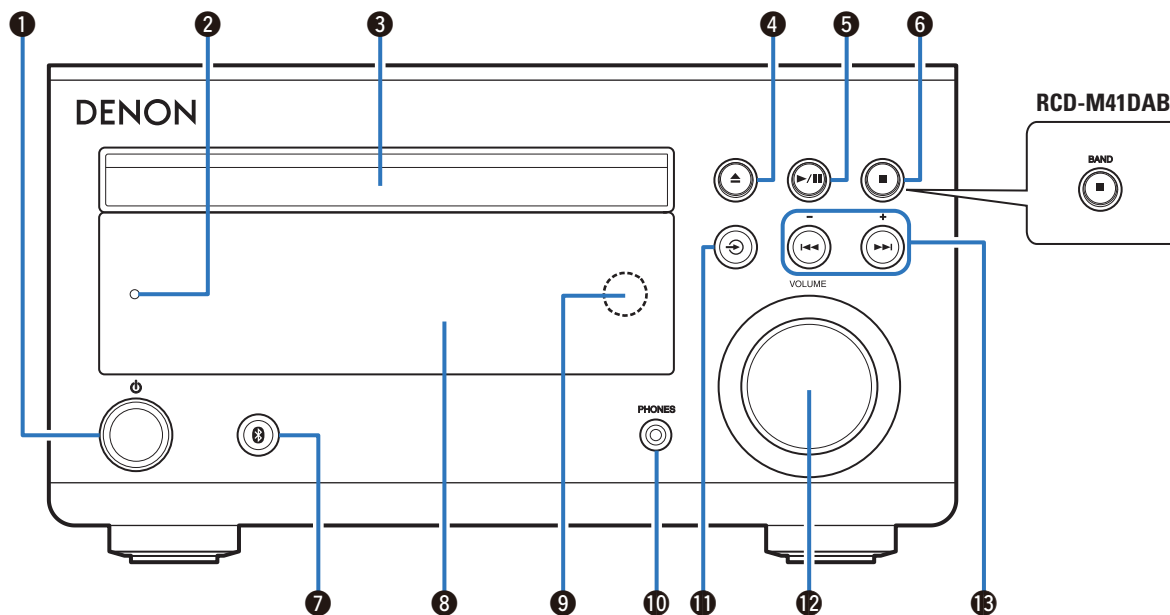

Подробности можно узнать на следующей странице.



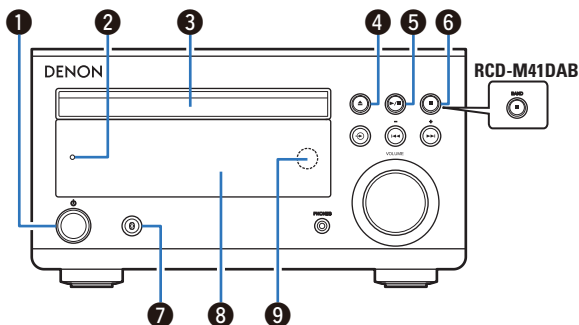

1 Кнопка включения питания (⏻)

Включает устройство и выключает его (режим ожидания).
([↗ стр. 25](#))



- Когда включен режим "CLOCK MODE", с помощью этой кнопки производится переключение между нормальным режимом и режимом часов. ([↗ стр. 56](#))

2 Индикатор питания

Цвет индикатора питания отражает текущий режим:

- Питание включено: зеленый
- Обычный режим ожидания: выкл
- Режим ожидания Bluetooth: красный ([↗ стр. 44](#))
- Режим ожидания с функцией оповещения: оранжевый ([↗ стр. 53](#))

3 Лоток для диска

Используется для установки диска. ([↗ стр. 27](#))

4 Кнопка открытия/закрытия лотка для диска (▲)

Открывает и закрывает лоток для диска.

5 Кнопка воспроизведения/паузы (▶/⏸)

Воспроизведение дорожки/пауза.

6 Кнопка остановки (■)

Останавливает воспроизведение.

Кнопка BAND (только для RCD-M41DAB)

Эта кнопка позволяет переключаться между FM и DAB, когда используется тюнер.

7 Кнопка Bluetooth (📶)

Используется для переключения входного сигнала на Bluetooth. Ее также нужно нажать во время операции сопряжения.
([↗ стр. 41](#))

8 Дисплей

Используется для отображения информации. ([↗ стр. 11](#))

9 Датчик пульта ДУ

Используется для приема сигналов от пульта дистанционного управления. ([↗ стр. 6](#))



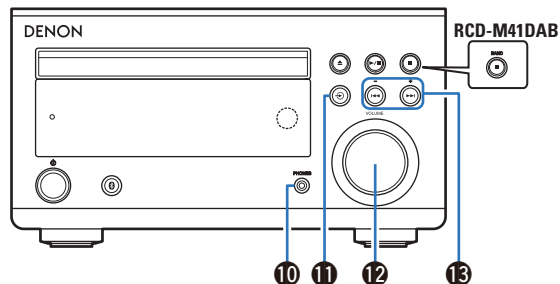

10 Штекер наушников (PHONES)

Используются для подключения наушников.

При подключении наушников к этому разъему звук перестанет выводиться через акустическую систему.

ПРИМЕЧАНИЕ

- Чтобы предотвратить ухудшение слуха, не следует слишком сильно увеличивать уровень громкости при использовании наушников.

11 Кнопка Source (↻)

Используется для выбора источника входного сигнала. (☞ стр. 26)

12 Ручка VOLUME

Используется для регулировки уровня громкости. (☞ стр. 26)

13 Кнопки ускоренного перехода назад/ускоренного перехода вперед (⏮, ⏭)

Осуществляет переход к началу дорожки.

Кнопки предустановленных станций/настройки (-, +)

С помощью этих кнопок выбирают FM-радиопередачу и DAB-радиопередачу (только для RCD-M41DAB). (☞ стр. 31)



Дисплей

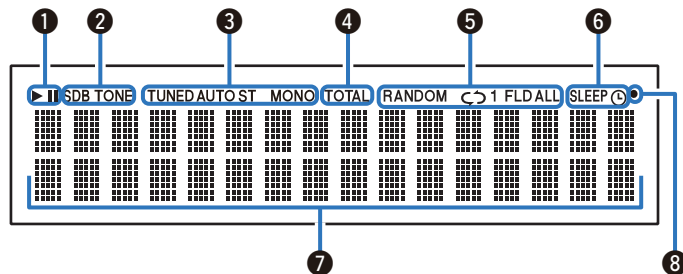

1 Индикаторы режима воспроизведения

▶ : Загорается во время воспроизведения.

⏸ : Загорается во время паузы.

2 Индикаторы тональности

SDB: загорается, когда функция супер динамической регулировки низких частот установлена на "ON".

TONE: горит во время регулировки тональности (BASS/TREBLE).

3 Индикаторы режима приема тюнера

Эти индикаторы подсвечиваются в соответствии с условиями приема, когда источником входного сигнала выбран тюнер.

TUNED : подсвечивается при правильной настройке на радиостанцию.

AUTO: загорается, когда источником входного сигнала выбран "FM AUTO".

ST: загорается при приеме радиовещания в стереодиапазоне FM.

MONO: загорается при монофонической FM-радиопередаче.

4 Индикатор TOTAL

Загорается при отображении общего количество треков и общего время воспроизведения компакт-диска.

5 Индикаторы режимов воспроизведения

Эти индикаторы подсвечиваются в соответствии с настройками режима воспроизведения.

6 Индикаторы работы таймера

SLEEP: загорается, когда включен таймер сна.

⌚ : загорается, когда включен таймер воспроизведения.

7 Отображение информации

Здесь отображается различная информация.

8 Индикатор приема сигнала пульта дистанционного управления

Загорается при приеме сигнала от пульта дистанционного управления.



Задняя панель

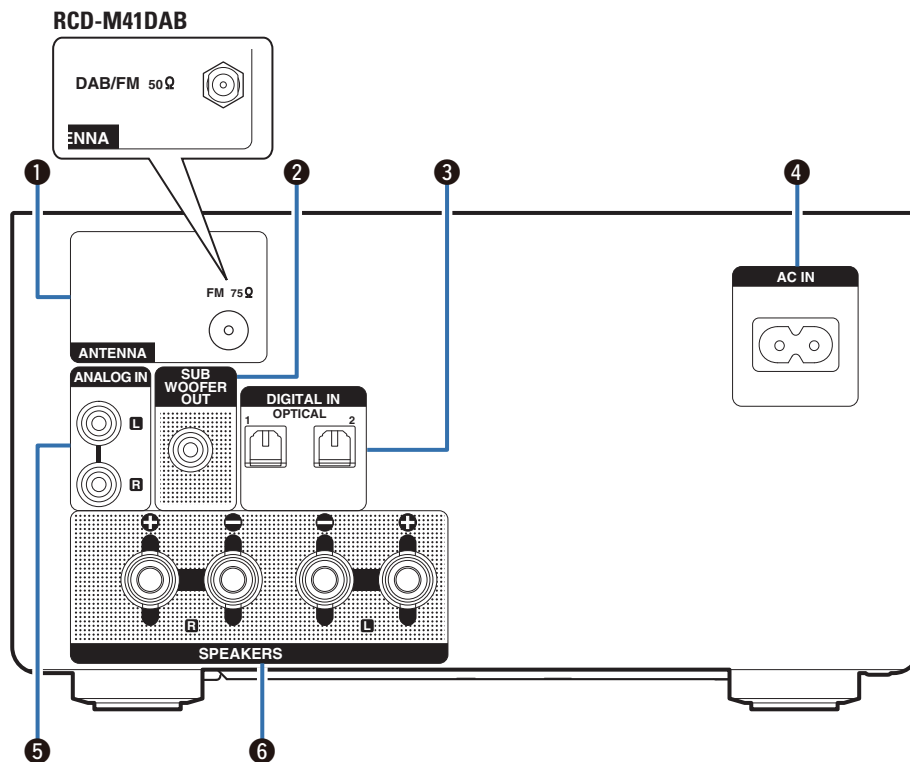

Подробности можно узнать на следующей странице.



RCD-M41DAB

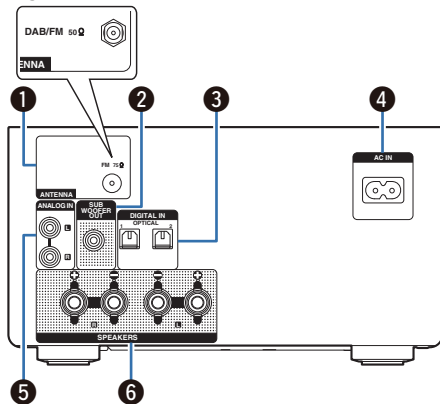

- 1 Гнездо FM-антенны (ANTENNA)** (только для RCD-M41)
Используется для подключения FM-антенны. (👉 [стр. 21](#))
- Гнездо DAB/FM-антенны (ANTENNA)** (только для RCD-M41DAB)
Используется для подключения антенны DAB/FM. (👉 [стр. 21](#))
- 2 Разъем для подключения сабвуфера (SUBWOOFER OUT)**
Используется для подключения сабвуфера со встроенным усилителем. (👉 [стр. 19](#))
- 3 Цифровой аудиоразъем (DIGITAL IN)**
Используются для подключения устройств, оборудованных цифровыми аудиоразъемами. (👉 [стр. 20](#))
- 4 Вход АС (AC IN)**
Используется для подключения идущего в комплекте шнура питания. (👉 [стр. 23](#))
- 5 Аналоговые аудиоразъемы (ANALOG IN)**
Используются для подключения устройств, оборудованных аналоговыми аудиоразъемами. (👉 [стр. 20](#))
- 6 Клеммы динамиков (SPEAKERS)**
Используются для подключения динамиков. (👉 [стр. 18](#))



Пульт дистанционного управления

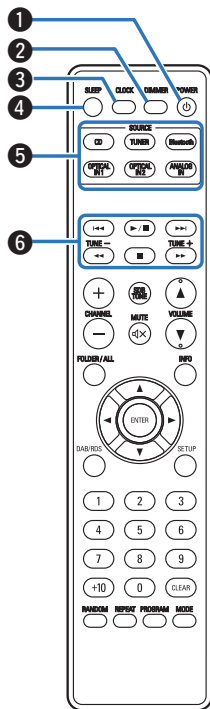

- 1 Кнопка POWER (⏻)**
Используется для включения питания/перехода в режим ожидания. (👉 [стр. 25](#))
- 2 Кнопка DIMMER**
Регулирует яркость дисплея данного устройства. (👉 [стр. 50](#))
- 3 Кнопка CLOCK**
Выводит на устройстве текущее время. (👉 [стр. 49](#))
- 4 Кнопка SLEEP**
Используется для установки таймера сна. (👉 [стр. 49](#))
- 5 Кнопки выбора источника входного сигнала**
Используются для выбора источника входного сигнала. (👉 [стр. 26](#))
- 6 Системные кнопки**
Используются для выполнения операций воспроизведения.
Кнопки настройки (TUNE +, -)
Используются для управления тюнером. (👉 [стр. 31](#))



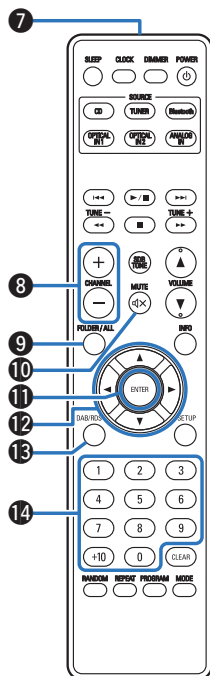

7 Передатчик сигнала

Используется для передачи сигналов от пульта дистанционного управления. (☞ [стр. 6](#))

8 Кнопки CHANNEL (+, -)

Используются для переключения между предварительно настроенными каналами. (☞ [стр. 31](#))

9 Кнопка FOLDER/ALL

Используется для переключения диапазона воспроизведения на CD с данными. (☞ [стр. 29](#))

10 Кнопка MUTE (🔇)

Заглушает выходной аудиосигнал. (☞ [стр. 26](#))

11 Кнопка ENTER

Определяет выбор.

12 Кнопки курсора (⬆️⬇️⬇️⬆️)

Используются для выбора пунктов.

13 Кнопка DAB/RDS

Используется для настройки DAB/RDS. (☞ [стр. 31](#))

14 Кнопки с цифрами (0 – 9, +10)

Используются для ввода цифр в устройство.

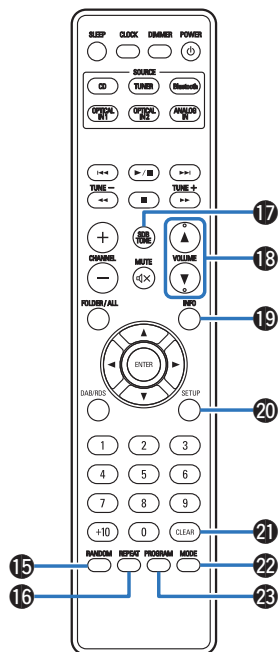

**15 Кнопка RANDOM**

Используется для переключения на режим случайного воспроизведения.

16 Кнопка REPEAT

Используется для переключения на режим повторного воспроизведения.

17 Кнопка SDB/TONE

Регулировка уровня громкости. (☞ стр. 48)

18 Кнопки VOLUME (▲▼)

Используются для регулировки уровня громкости. (☞ стр. 26)

19 Кнопка информации (INFO)

Переключение информации о дорожке, отображающейся на дисплее в процессе воспроизведения.

20 Кнопка SETUP

Меню настройки отображается на дисплее. (☞ стр. 52)

21 Кнопка CLEAR

Отменяет настройки.

22 Кнопка MODE

Используется для переключения режима работы для настройки FM. (☞ стр. 31)

23 Кнопка PROGRAM

Используется для задания программы воспроизведения. (☞ стр. 28)



■ Содержание

Подключение колонок	18
Подключение аналогового устройства	20
Подключение цифрового устройства	20
Подключение DAB/FM-антенны	21
Подключение кабеля питания	23

ПРИМЕЧАНИЕ

- Не включайте устройство в розетку, пока не будут подсоединены все компоненты.
- Не объединяйте в один жгут шнур питания и соединительные кабели. Это может привести к образованию помех.

■ Кабели, используемые для подключения

К подключаемым устройствам используйте предназначенные им кабели.

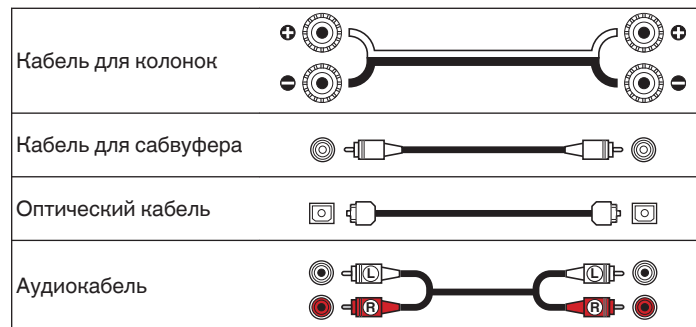

Подключение колонок

В данном разделе описывается подключение данного устройства к колонкам в помещении.

Подключение объясняется на примерах.

ПРИМЕЧАНИЕ

- Перед подключением акустической системы, отключите шнур питания устройства из розетки. Выключите сабвуфер.
- Выполняйте подсоединение таким образом, чтобы центральные проводники кабеля акустической системы не выступали из клеммы громкоговорителя. Возможно срабатывание схемы защиты при соприкосновении центральных проводников с задней панелью или при соприкосновении проводов + и - друг с другом. ("Схема защиты" (стр. 74))
- Запрещается прикасаться к клеммам акустической системы при включенном сетевом шнуре. Это может привести к поражению электрическим током.
- Используйте динамики с импедансом 6–16 Ом.

Подключение кабелей к акустической системе

Внимательно проверьте левый (L) и правый (R) каналы и полярность (+ и -) на динамиках, подключаемых к данному устройству, и подключите каналы в соответствии с указанной маркировкой.

- 1** Срежьте около 10 мм изоляционной обмотки с кабеля динамика, а затем крепко скрутите сердечник провода.



- 2** Поверните клемму динамика против часовой стрелки, чтобы ослабить ее.

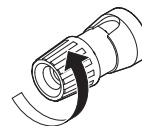

- 3** Вставьте провод акустического кабеля до упора в клемму динамика.

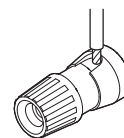

- 4** Поверните клемму динамика по часовой стрелке, чтобы затянуть ее.

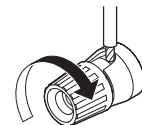

Подключение сабвуфера

Чтобы подключить сабвуфер, воспользуйтесь кабелем для сабвуфера.

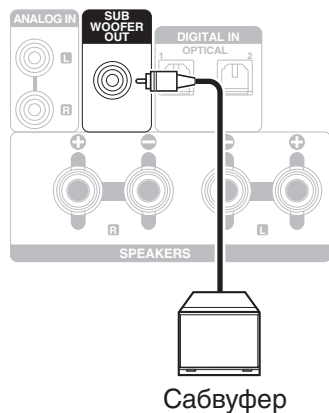

Подсоединение акустической системы

Динамик (SC-M41, продается отдельно)

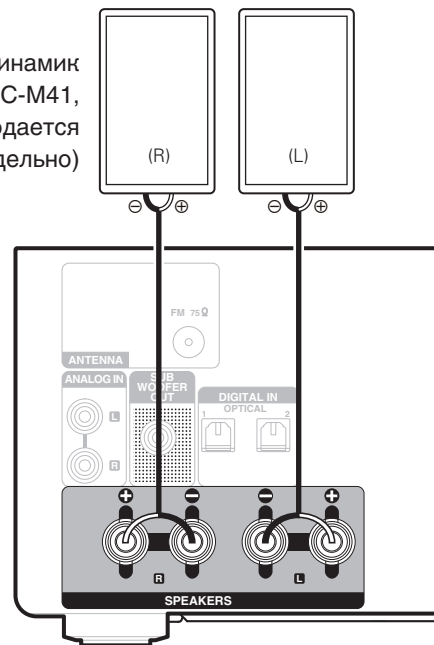

Подключение аналогового устройства

Данное устройство можно подключать к различным устройствам, оснащенным аналоговым аудиовыходом.

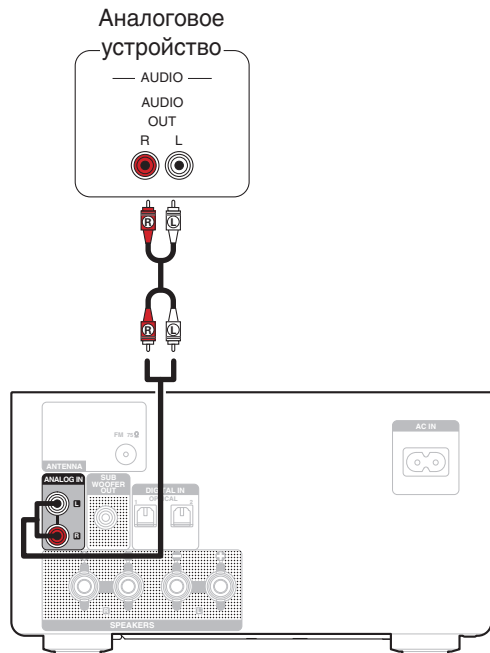

Подключение цифрового устройства

Данное устройство можно подключать к устройствам, оснащенным выходом цифрового звука (телевизору, цифровой аппаратуре и др.).

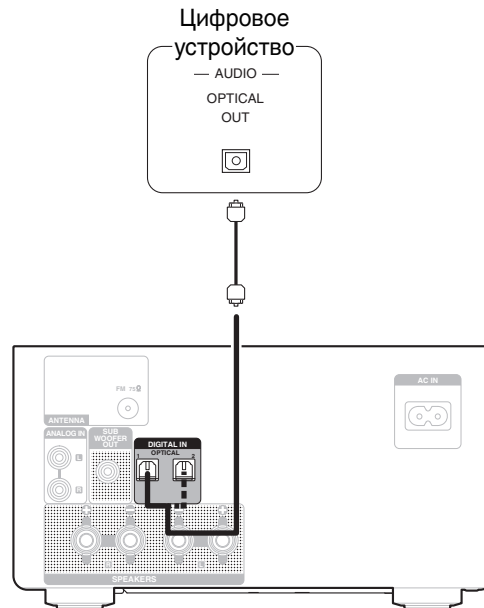

■ Технические характеристики поддерживаемых форматов аудио

См. "DIGITAL IN" (📖 стр. 69).

Подключение DAB/FM-антенны

После подключения антенны и приема сигнала радиовещания закрепите антенну клейкой лентой в положении, которое обеспечивает минимальный уровень шумов. “Прослушивание DAB/FM-радиопередач” (☞ стр. 31)

【только для RCD-M41】

Комнатная антенна FM
(входит в комплект)

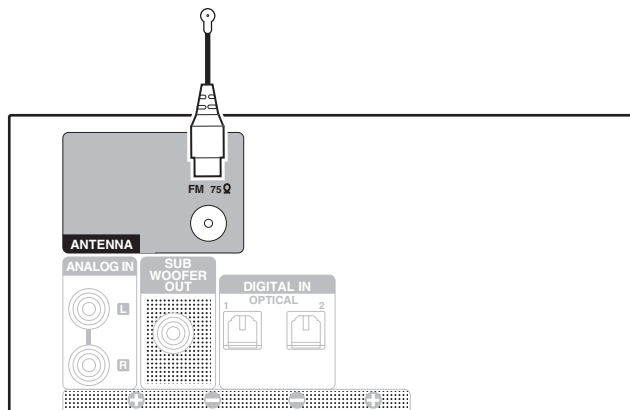

【только для RCD-M41DAB】

Комнатная DAB/FM-антенна
(входит в комплект)

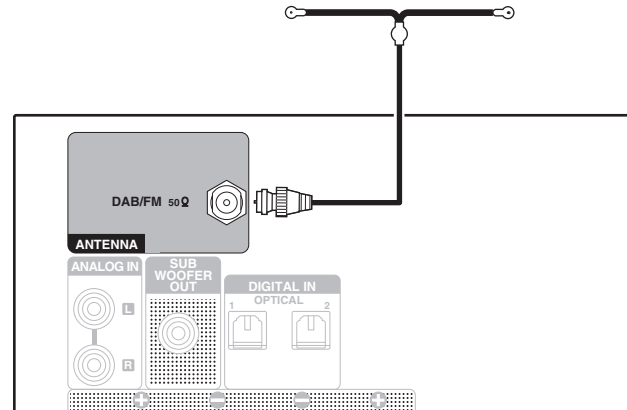

ПРИМЕЧАНИЕ

- Для получения наилучших результатов с использованием входящей в комплект комнатной антенны ориентируйте антенну вдоль стены так, чтобы она была растянута в горизонтальной плоскости и параллельно полу (но над полом), а затем прикрепите две концевые лапки к стене. Антенна данного типа является направленной, и лучшие результаты будут получены, когда антенна должным образом ориентирована на передатчик.
- Например, если передающая башня находится на севере, два конца антенны (с лапками) следует растянуть с запада на восток.
- Не подсоединяйте две FM-антенны одновременно.
- При невозможности приема качественного вещательного сигнала рекомендуется установка выносной антенны. Подробности можно выяснить в розничном магазине, где было приобретено устройство.



Подключение кабеля питания

После подключения всех компонентов, включите устройство в розетку.

【только для континентальной】

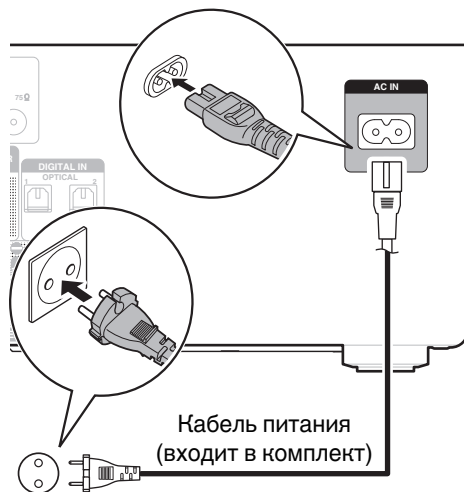

Кабель питания
(входит в комплект)

К бытовой розетке
(переменный ток 230 В, 50/60 Гц)

【только для Великобритании】



Кабель питания
(входит в комплект)

К бытовой розетке
(переменный ток 230 В, 50/60 Гц)

■ Содержание

Базовая эксплуатация

Включение питания	25
Переключение питания в режим ожидания	25
Выбор источника входного сигнала	26
Регулировка уровня громкости	26
Временное отключение звука (выключение звука)	26

Воспроизведение устройства

Воспроизведение компакт-дисков	27
Воспроизведение дисков DATA CD	29
Прослушивание DAB/FM-радиопередач	31
Прослушивание музыки на устройстве Bluetooth	41
Прослушивание цифрового входа	45
Прослушивание аналогового входа	46

Другие функции

Удобные функции	47
-----------------	----



Основные операции

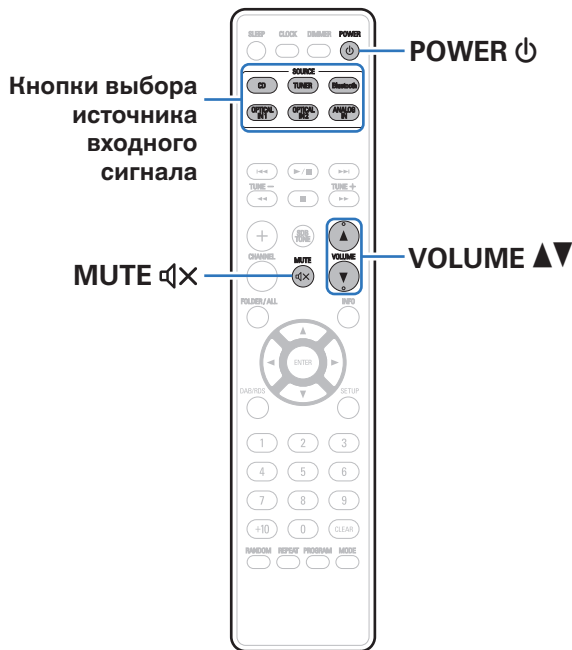

Включение питания

1 Нажмите кнопку POWER , чтобы включить устройство.

Индикатор питания станет зеленым.



- Также можно нажать на устройстве, чтобы включить питание из режима ожидания.

Переключение питания в режим ожидания

1 Нажмите POWER .

Устройство переключится в режим ожидания.



- Вы также можете переключить питание в режим ожидания, нажав на основном блоке.

ПРИМЕЧАНИЕ

- Питание продолжает подаваться на некоторые цепи даже тогда, когда питание находится в режиме ожидания. При отъезде из дома на длительное время или в отпуск отсоедините шнур питания от розетки.



Выбор источника входного сигнала

1 Для начала воспроизведения нажмите кнопку выбора источника входного сигнала.

Нужный источник входного сигнала можно выбрать непосредственно.



- Вы также можете выбрать источник входного сигнала, нажав ↻ на основном блоке.
- Нажимайте TUNER снова и снова, пока источник не будет установлен на "TUNER" для переключения между диапазонами DAB/FM. (только для RCD-M41DAB)

Регулировка уровня громкости

1 Используйте кнопку VOLUME ▲▼ для регулировки уровня громкости.

Отображается уровень громкости.



- Громкость также можно настроить, повернув регулятор VOLUME на основном блоке.

Временное отключение звука (выключение звука)

1 Нажмите кнопку MUTE ⏸.

Отображается индикация "MUTE ON".



- Для отмены нажмите кнопку MUTE ⏸ еще раз. Кроме того, отключение звука можно отменить, повернув регулятор общего уровня громкости.



Воспроизведение компакт-дисков

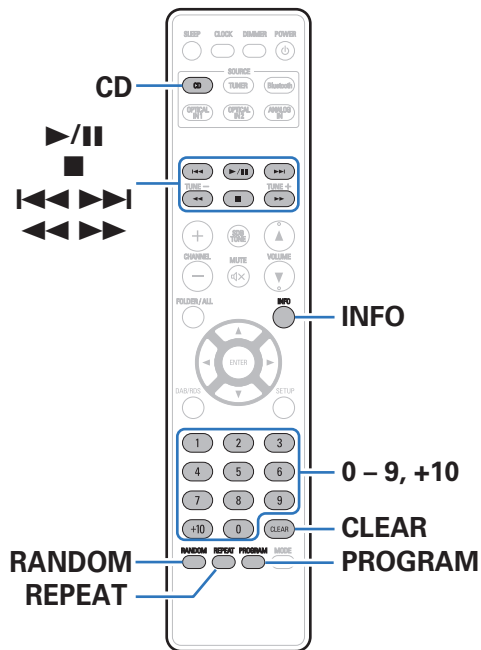

Воспроизведение компакт-дисков

1 Нажмите кнопку CD, чтобы выбрать источник входного сигнала “DISC”.

2 Вставьте диск. (☞ стр. 70)

Начнется воспроизведение.

- Нажмите ▲ на основном блоке, чтобы открыть/закрыть лоток для дисков.



- Можно настроить автоматическое воспроизведение компакт-дисков. (☞ стр. 56)

ПРИМЕЧАНИЕ

- Не помещайте на лоток привода диска никакие посторонние предметы — Это может привести к повреждению.
- Не толкайте лоток привода диска при выключенном проигрывателе — Это может привести к повреждению.



Кнопки управления	Функции
	Воспроизведение / пауза
	Остановка
	Воспроизвести предыдущую дорожку / воспроизвести следующую дорожку
	(Нажать и удерживать) Перемотка назад/перемотка вперед
0 – 9, +10	Выбор дорожки
RANDOM	Воспроизведение в случайном порядке
REPEAT	Повторное воспроизведение <ul style="list-style-type: none"> • Переключение между режимами повторения одной дорожки и всех дорожек.
INFO	Включение отображения прошедшего времени

Воспроизведение треков в заданном порядке (запрограммированное воспроизведение)

Можно запрограммировать воспроизведение до 25 треков.

- 1 В режиме остановленного воспроизведения нажмите PROGRAM.**
Отображается индикация “PGM”.
- 2 Чтобы выбрать дорожки, которые требуется запрограммировать, используйте кнопки 0 – 9 и +10.**
[Пример] Чтобы запрограммировать воспроизведение дорожек 3 и 12 именно в таком порядке, последовательно нажмите 3, +10 и 2.
- 3 Нажмите кнопку .**
Начнется воспроизведение треков в заданном порядке.



- Программа воспроизведения удалится, когда будет открыт лоток для диска или будет выключено питание.
- В режиме остановленного воспроизведения нажмите CLEAR, стирается запрограммированный последний трек.
Нажмите , чтобы выбрать удаляемый трек.
- В режиме остановленного воспроизведения нажмите PROGRAM, стираются все запрограммированные треки.
- В случае нажатия RANDOM во время воспроизведения по программе запрограммированные дорожки будут воспроизводиться в случайном порядке.
- В случае нажатия REPEAT во время воспроизведения по программе будет осуществляться повторное воспроизведение дорожек в запрограммированном порядке.



Воспроизведение дисков DATA CD

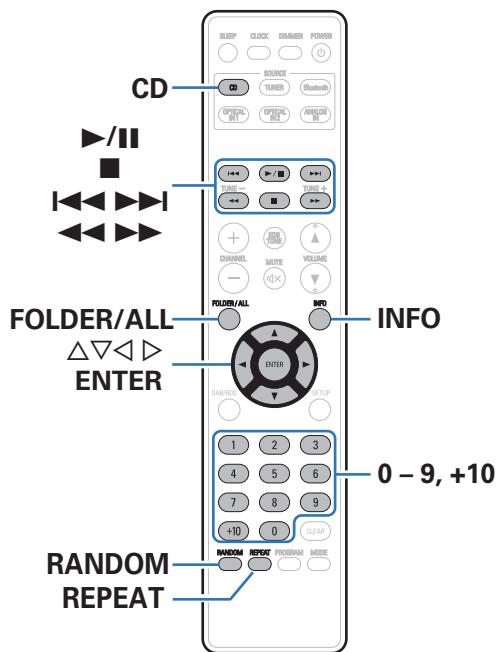

- В данном разделе описывается порядок воспроизведения музыкальных файлов, записанных на дисках CD-R или CD-RW.
- В Интернете имеется множество сайтов, с которых можно скачать музыкальные файлы в форматах MP3 или WMA (Windows Media® Audio). Музыка (файлы), скачанную с таких сайтов, можно записывать на диски CD-R или CR-RW и воспроизводить на этом проигрывателе.

“Windows Media” и “Windows” являются товарными знаками и зарегистрированными товарными знаками “Microsoft Corporation” в Соединенных Штатах Америки и других странах.

- Ниже указаны типы аудиоформата и особенности воспроизведения, поддерживаемые данным устройством. Дополнительные сведения см. в разделе “Воспроизводимые файлы”. (☞ стр. 68)
 - MP3
 - WMA



Воспроизведение файлов

- 1 Нажмите кнопку **CD**, чтобы выбрать источник входного сигнала “DISC”.
- 2 Загрузите в лоток для дисков диск **CD-R** или **CD-RW**, содержащий музыкальные файлы. (✎ стр. 70)

Начнется воспроизведение.

- Нажмите **▲** на основном блоке, чтобы открыть/закрыть лоток для дисков.



- Можно настроить автоматическое воспроизведение компакт-дисков. (✎ стр. 56)

Кнопки управления	Функции
	Воспроизведение / пауза
	Остановка
	Воспроизвести предыдущую дорожку / воспроизвести следующую дорожку
	(Нажать и удерживать) Перемотка назад/перемотка вперед
	Выбор папки
	Выбор файла
0 – 9, +10	Выбор дорожки
FOLDER/ALL	Переключение режима воспроизведения <ul style="list-style-type: none"> • Переключение между воспроизведением всех файлов выбранной папки или всех дорожек на диске.
RANDOM	Воспроизведение в случайном порядке
REPEAT	Повторное воспроизведение <ul style="list-style-type: none"> • Переключение между режимами повторения одной дорожки и всех дорожек.
INFO	Переключение для отображения имени файла, названия композиции / имени исполнителя и названия композиции / названия альбома
ENTER	Переход к выбранному пункту



- Отображаются латинские буквы, цифры и некоторые символы. Несовместимые символы отображаются в виде “.” (точки).

■ Файлы, которые можно воспроизвести

См. “Воспроизведение дисков DATA CD” (✎ стр. 68).



Прослушивание DAB/FM-радиопередач

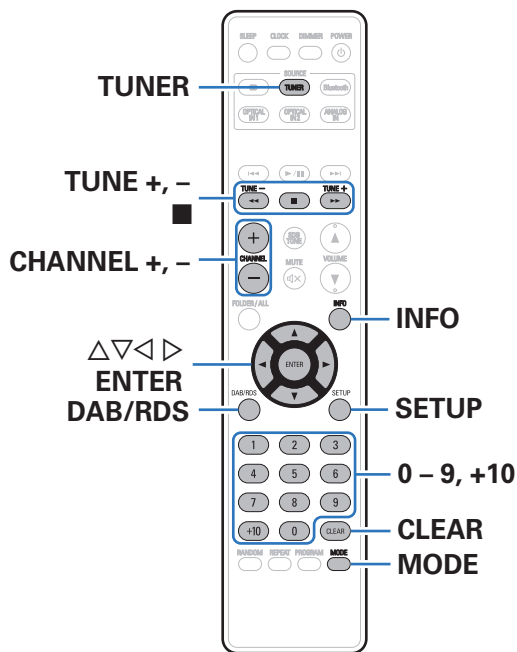

Для ознакомления с информацией о порядке подключения антенны см. "Подключение DAB/FM-антенны" (стр. 21).

Прослушивание DAB/FM-радиопередач

1 Нажмите TUNER, чтобы выбрать полосу приема.

DAB: При прослушивании DAB-радиопередачи. (только для RCD-M41DAB)

FM AUTO: При прослушивании FM-радиопередачи.

FM MONO: Если уровень сигнала слабый и стабильный прием сигнала стерео невозможен, выберите "FM MONO" для приема сигнала монофонического звука.

- При выборе "FM AUTO": отображается индикация "AUTO".
- Когда выбран режим диапазона приема "FM AUTO", при настройке на стереопередачу загорается индикатор "ST".
- При первом выполнении операции DAB после покупки автоматически выполняется поиск.
- Можно переключаться между "FM AUTO" и "FM MONO" во время приема FM-радиопередачи, для чего необходимо нажать кнопку MODE.



2 Чтобы выбрать желаемую радиостанцию, используйте кнопки TUNE + или TUNE –.

При приеме какой-либо станции будет появляться индикация “TUNED”.

- При выборе “FM AUTO”: автоматический поиск доступных радиостанций и автоматическая настройка.
- При выборе “FM MONO”: нажимайте кнопку для перехода к следующей частоте.

Автоматическая предварительная настройка FM-станций (Auto Preset)

На данном устройстве могут быть предварительно настроены не более 40 станций FM-радиопередачи.

- 1 Нажмите кнопку SETUP во время приема FM-радиопередачи.**
- 2 С помощью кнопок Δ / ∇ выберите “TUNER SETUP”, затем нажмите кнопку ENTER.**
- 3 С помощью кнопок Δ / ∇ выберите “FM AUTO PRESET”, затем нажмите кнопку ENTER.**
- 4 Когда начнет мигать индикация “PRESS ENTER”, нажмите кнопку ENTER.**
Будет автоматически выполнена предварительная настройка на радиостанции.



- Чтобы остановить автоматическую настройку, нажмите кнопку ■.
- Предварительная настройка невозможно для станций радиовещания со слабым сигналом. Предварительную настройку таких станций нужно осуществлять вручную.

ПРИМЕЧАНИЕ

- При выполнении автоматической предварительной настройки на FM-станции канал, который в данный момент зарегистрирован в качестве предустановленной FM-станции, удаляется, и новая предустановленная станция FM-радиопередачи регистрируется под тем же номером, под которым был зарегистрирован удаленный канал.



■ Присвоение имен станций предустановленным каналам

Можно вводить имена, содержащие не более 8 символов.

1 Настройтесь на предустановленный канал, которому требуется присвоить имя.

2 Нажмите кнопку ENTER два раза.

Произойдет переключение отображения на индикацию ввода имени станции.

3 Введите имя станции.

Можно вводить имена, содержащие не более 8 символов.

$\Delta \nabla$:	Выбор символа.
$\triangleleft \triangleright$:	Перемещение курсора влево или вправо.
CLEAR:	Удаление символа, выбранного в данный момент. (Нажать и удерживать) Нажмите и удерживайте в течение 3 секунд или более, чтобы стереть все символы.

- Доступные для ввода символы.
[A – Z, 0 – 9, ^ ' () * + , - . / = (пробел)]

4 Нажмите кнопку ENTER.

Введенные вами символы будут сохранены.

- Чтобы присвоить имена другим станциям, повторяйте шаги 1–4.

Ручная предварительная настройка FM-станций

1 Настройтесь на станцию, которую требуется сохранить в качестве предустановленной.

2 Нажмите кнопку ENTER.

Начнет мигать индикация наименьшего номера “P– –” для не зарегистрированной предустановленной станции.

3 Используя кнопки 0–9, +10 или CHANNEL +, – выберите номер для предустановленной станции, затем нажмите кнопку ENTER.

Частота и режим приема будут сохранены, и произойдет переключение отображения на индикацию ввода имени станции.

ПРИМЕЧАНИЕ

- При выборе номера зарегистрированной предустановленной станции отображается индикация “***”. Чтобы перезаписать предустановленную станцию по этому номеру, нажмите кнопку ENTER.

4 Введите имя станции.

Можно вводить имена, содержащие не более 8 символов.

$\Delta \nabla$:	Выбор символа.
$\triangleleft \triangleright$:	Перемещение курсора влево или вправо.
CLEAR:	Удаление символа, выбранного в данный момент. (Нажать и удерживать) Нажмите и удерживайте в течение 3 секунд или более, чтобы стереть все символы.

- Доступные для ввода символы.
[A – Z, 0 – 9, ^ ' () * + , - . / = (пробел)]



Прослушивание предустановленных станций

- Используя кнопки 0–9, +10 или CHANNEL –, +, выберите номер предустановленной станции.

Настройка предустановленных каналов и изменение частоты приема на основном блоке

Кнопки предварительной установки/настройки (–, +) на основном устройстве могут использоваться как для переключения на предварительно установленный канал, так и для настройки. Прежде чем использовать эти кнопки, переключите основной блок в “PRESET MODE” или в “TUNING MODE”, выполнив представленную ниже процедуру.

- Нажмите кнопку SETUP.
- С помощью кнопок $\Delta \nabla$ выберите “TUNER SETUP”, затем нажмите кнопку ENTER.
- С помощью кнопок $\Delta \nabla$ выберите “MODE SELECT”, затем нажмите кнопку ENTER.
- С помощью кнопок $\Delta \nabla$ выберите “PRESET MODE” или “TUNING MODE”, затем нажмите кнопку ENTER.

PRESET MODE: Используйте кнопки предварительной установки/настройки (–, +) на основном устройстве для переключения предварительно установленных каналов.

- Эту же операцию можно выполнять, используя кнопки CHANNEL – или CHANNEL + на пульте дистанционного управления.

TUNING MODE: Используйте кнопки предварительной установки/настройки (–, +) на основном устройстве, чтобы изменять принимаемую частоту.

- Эту же операцию можно выполнять, используя кнопки TUNE – или TUNE + на пульте дистанционного управления.



Поиск RDS

RDS — это радиовещательный сервис, который позволяет радиостанции передавать дополнительную информацию вместе с обычным сигналом радиовещательной программы.

Данный режим предназначен для настройки на FM радиостанции, предоставляющие сервис RDS.

Следует иметь в виду, что режим RDS работает только при приеме станций, поддерживающих передачу RDS.

- 1** Нажмите **TUNER** для выбора “FM AUTO” или “FM MONO”.
- 2** Нажмите кнопку **DAB/RDS**.
- 3** С помощью кнопок Δ / ∇ выберите “RDS SEARCH”, затем нажмите кнопку **ENTER**.
- 4** Использовать \triangleleft / \triangleright .

Автоматически начнется поиск RDS-программ.

- Если станции RDS не найдены, появится сообщение “NO STATION”.

■ Просмотр информации во время приема

Нажмите кнопку **INFO** во время приема RDS-программы для отображения информации о текущей передаче.

Freq.	Частота
PS	Службное имя программы
PTY	Тип программы
CT	Время по часам
RT	Радиотекст



Поиск PTY

Данный режим предназначен для поиска радиостанций RDS, передающих программу заданного типа (PTY).

PTY идентифицирует тип программы RDS.

Типы программ и индикация дисплея приведены ниже:

NEWS	Новости	WEATHER	Погода
AFFAIRS	Хроника	FINANCE	Финансы
INFO	Информация	CHILDREN	Детские
SPORT	Спорт	SOCIAL	Общественные
EDUCATE	Образование	RELIGION	Религия
DRAMA	Театр	PHONE IN	Прямой эфир
CULTURE	Культура	TRAVEL	Путешествия
SCIENCE	Наука	LEISURE	Досуг
VARIED	Разное	JAZZ	Джаз
POP M	Поп-музыка	COUNTRY	Кантри
ROCK M	Рок-музыка	NATION M	Музыка народов мира
EASY M	Легкая музыка	OLDIES	Музыка ретро
LIGHT M	Легкая классика	FOLK M	Народная музыка
CLASSICS	Серьезная классика	DOCUMENT	Репортажи
OTHER M	Другая музыка		

- 1 Нажмите кнопку **TUNER**, чтобы выбрать “FM”.
- 2 Нажмите кнопку **DAB/RDS**.
- 3 С помощью кнопок $\Delta \nabla$ выберите “PTY SEARCH”, затем нажмите кнопку **ENTER**.
- 4 С помощью кнопок $\Delta \nabla$ выберите требуемый тип программ.
- 5 Нажмите $\triangleleft \triangleright$.

Автоматически начинается поиск PTY-программ.

- Если программы выбранного типа не найдены, появится сообщение “NO STATION”.



Поиск TP

Режим TP идентифицирует программы, которые передают дорожные сообщения.

Это позволяет Вам с легкостью выяснить последние данные о дорожной обстановке в зоне Вашего пребывания, прежде чем выйти из дома.

Данный режим предназначен для поиска радиостанций RDS, передающих дорожную программу (радиостанций TP).

- 1 Нажмите кнопку TUNER, чтобы выбрать “FM”.**
- 2 Нажмите кнопку DAB/RDS.**
- 3 С помощью кнопок Δ / ∇ выберите “TP SEARCH”, затем нажмите кнопку ENTER.**
- 4 Нажмите \triangleleft / \triangleright .**

Автоматически начинается поиск TP-программ.

- При отсутствии станций, передающих информацию о ситуации на дорогах, отображается индикация “NO STATION”.

Радиотекст

RT позволяет станциям RDS отправлять текстовые сообщения, которые появляются на дисплее.



- Если режим RT включен, а станция RDS не поддерживает функцию RT, на дисплее появится индикация “NO RT”.
- Операции, описанные под заголовком “RDS SEARCH”, неосуществимы в регионах, где отсутствует RDS-вещание.



СТ (Clock Time)

Эта функция предназначена для корректировки времени на часах данного устройства.

1 Во время приема сигнала СТ нажмите кнопку **SETUP**.

Отображается индикация "AUTO Adj mm:ss".

2 Нажмите кнопку **ENTER** для настройки.

Отображается индикация "RDS mm:ss".

- Время на внутренних часах устройства будет обновлено в соответствии с временем "СТ", отображаемым в данный момент.

ПРИМЕЧАНИЕ

- Не нажимайте никакие кнопки во время обновления времени. При нажатии кнопок прием сигнала СТ невозможен, и время не обновляется.

Прослушивание DAB/DAB+ (только для RCD-M41DAB)

❑ Сведения о DAB (цифровом радиовещании)

- Поскольку вещание DAB осуществляется в цифровом формате, вещание DAB может обеспечивать кристально чистое аудио и стабильный прием даже на мобильных объектах. DAB – это радиовещание нового поколения, которое может обеспечивать предоставление услуг передачи данных и вспомогательных мультимедийных услуг.
- DAB предусматривает предоставление нескольких услуг, называемых компонентами услуги, в одном наборе.
- Каждый компонент содержит собственные программы: новости, музыку, спорт и многое другое.
- Каждый набор и каждый компонент услуги имеет свою метку, и по этой метке пользователи могут распознавать текущую радиостанцию и содержание услуг.
- Главный компонент услуги передается в качестве основного, а другие компоненты – в качестве дополнительных.
- Также передается большой объем текстовой информации с помощью динамических меток: название композиции, композитор и др.



❑ Сведения о DAB+

- Основным различием между DAB и DAB+ является тип используемого аудиокодека.
DAB: MPEG2
DAB+: MAEG4 (AAC)
- Данное устройство может принимать радиопередачи в форматах DAB и DAB+.

■ Настройка на станции DAB

1 Нажмите кнопку TUNER, чтобы выбрать “DAB”.

- При первом выполнении операции DAB после покупки автоматически выполняется поиск.

2 Используйте кнопки TUNE + или TUNE -, чтобы выбрать желаемую вещательную радиостанцию.

- Радиостанции отображаются в том порядке, в котором они были найдены.

ПРИМЕЧАНИЕ

- DAB-станции могут сохраняться в памяти предустановленных станций и воспроизводиться точно так же, как FM-станции.
 - “Ручная предварительная настройка FM-станций” (☞ стр. 33)
 - “Прослушивание предустановленных станций” (☞ стр. 34)
 - Могут быть предварительно настроены не более 30 радиостанций DAB.

■ Переключение информации о приеме для настроенной в данный момент станции DAB

1 Нажмите кнопку INFO во время приема DAB-радиопередачи.

Сегмент динамической метки:	Бегущая строка с текстовыми данными, включенными в передачу.
Имя станции:	Отображение имени обслуживающей станции.
Тип программы:	Отображение категории настроенной радиостанции.
Имя набора:	Отображение имени набора.
Частота:	Отображение частоты.
Качество сигнала:	<p>Отображение уровня принимаемого сигнала (0–8).</p> <ul style="list-style-type: none"> Если уровень принимаемого сигнала составляет 5 или более, программа может приниматься без помех.
Информация об аудио:	Отображение режима настроенной в данный момент радиостанции и ее битрейта.



■ Выбор настроек DAB

- 1 Нажмите кнопку DAB/RDS во время приема DAB-радиопередачи.
- 2 С помощью кнопок Δ / ∇ выберите требуемый “параметр”, затем нажмите кнопку ENTER.

AUTO SCAN:	<p>Данное устройство выполнит поиск доступных для приема станций DAB.</p> <hr/> <p>Отображение уровня принимаемого сигнала настроенной в данный момент частоты. Используйте этот параметр, если вам не удается принять сигнал любимой станции.</p> <ol style="list-style-type: none"> ① С помощью кнопок \triangleleft/\triangleright выберите частоту для настройки. Для корректного отображения уровня принимаемого сигнала (\rightarrow) после выбора частоты может потребоваться примерно 4–5 секунд. ② По необходимости отрегулируйте положение антенны, чтобы уровень принимаемого сигнала (\rightarrow) перешел вправо от отметки \blacksquare. После этого станет возможным прием станции. ③ Нажмите кнопку ENTER, чтобы выбрать станцию и завершить настройку параметра “TUNING AID”.
TUNING AID:	<p>Служебный список, создаваемый с помощью функции автоматического поиска.</p>
STATION ORDER:	<ul style="list-style-type: none"> • MULTIPLEX: Сортировка по порядку частот • ALPHANUMERIC: Сортировка по алфавиту

DRC
(регулирование динамического диапазона):

Функция DRC (Dynamic Range Control) является эффективной в шумной обстановке и во время трансляций программ вещания с низким уровнем громкости. Уровень DRC-вещания установлен на радиостанции. Функция DRC позволяет изменять уровень, чтобы достигнуть оптимального результата.

- **OFF:** Функция DRC выключена. Любой уровень DRC-вещания будет проигнорирован.
- **1/2:** DRC-вещанию устанавливается уровень в 1/2 от уровня, с которым ведется широковещательная передача.
- **1:** DRC-вещанию устанавливается такой же уровень как и у широковещательной передачи.

DAB INITIALIZE:

Все предварительно установленные настройки в памяти для станций и DAB сброшены.

DAB VERSION:

Отображение версии модуля DAB.



Прослушивание музыки на устройстве Bluetooth

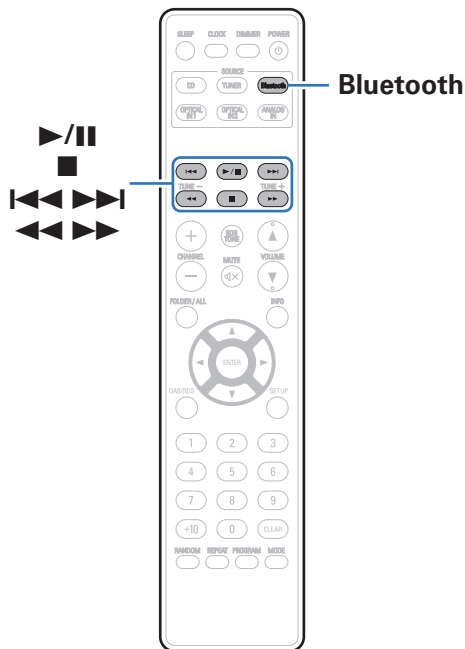

Музыкальными файлами, сохраненными на устройствах с Bluetooth, таких как смартфоны, цифровые проигрыватели музыки и т.д., можно наслаждаться на данном устройстве посредством сопряжения и подключения данного устройства к устройству с Bluetooth.

Соединение возможно в радиусе примерно 10 м.

ПРИМЕЧАНИЕ

- Для воспроизведения музыки с устройства с Bluetooth, устройство с Bluetooth должно поддерживать профиль A2DP.



Воспроизведение музыки с Bluetooth-устройства

Чтобы наслаждаться музыкой с устройства с Bluetooth на данном устройстве, сначала устройство с Bluetooth должно быть сопряжено с данным устройством.

Как только устройство с Bluetooth будет сопряжено, его не нужно снова сопрягать.

1 Нажмите кнопку Bluetooth, чтобы переключить источник входного сигнала на “Bluetooth”.

При использовании в первый раз, устройство перейдет в режим сопряжения автоматически и на дисплее устройства появится “Pairing”.

2 Включите настройки Bluetooth на мобильном устройстве.

3 Выберите данное устройство, когда его название появится в списке устройств, отображенном на экране устройства с Bluetooth.

В конце сопряжения, название устройства появится на дисплее данного устройства.

- Подключите к устройству Bluetooth, пока “Pairing” отображается на дисплее устройства. Выполните соединение с устройством Bluetooth рядом с устройством (примерно 1 м).

4 Воспроизведите музыку с помощью какого-либо приложения на используемом Bluetooth-устройстве.

- Устройством с Bluetooth также можно управлять при помощи пульта дистанционного управления данного устройства.
- При последующем переключении источника входного сигнала в режим Bluetooth данное устройство автоматически подключается к последнему Bluetooth-устройству, с которым было установлено соединение.







- Если на экране Bluetooth-устройства не отображается “Denon RCD-M41”, выполните поиск устройств на Bluetooth-устройстве.
- Введите “0000”, когда будет запрошен пароль на экране устройства с Bluetooth.
- Отображаются латинские буквы, цифры и некоторые символы. Несовместимые символы отображаются в виде “.” (точки).

ПРИМЕЧАНИЕ

- Режим сопряжения данного устройства включается примерно на 5 минут. Когда режим сопряжения данного устройства отключается до завершения операции сопряжения, повторите с шага 1.
- Данное устройство не может выполнить сопряжение с устройством Bluetooth с ключом доступа, отличным от “0000”.



Кнопки управления	Функции
	Воспроизведение / пауза
	Остановка
	Воспроизвести предыдущую дорожку / воспроизвести следующую дорожку
	(Нажать и удерживать) Перемотка назад/перемотка вперед

ПРИМЕЧАНИЕ

- Чтобы управлять устройством с Bluetooth при помощи пульта ДУ данного устройства, устройство с Bluetooth должно поддерживать профиль AVRCP.
- Пульт ДУ данного устройства не гарантирует работу со всеми устройствами с Bluetooth.
- В зависимости от типа устройства с Bluetooth, данное устройство выводит звук, который соединен с настройкой громкости в устройстве с Bluetooth.

Сопряжение с другими Bluetooth-устройствами

Сопрягите устройство с Bluetooth с данным устройством.

- 1 Включите настройки Bluetooth на мобильном устройстве.**
- 2 Нажмите и удерживайте Bluetooth в течение 3 или более секунд.**
Устройство войдет в режим сопряжения.
- 3 Выберите данное устройство, когда его название появится в списке устройств, отображенном на экране устройства с Bluetooth.**
В конце сопряжения название устройства появится на дисплее данного устройства.



- Данное устройство может быть сопряжено максимум с 8 устройствами с Bluetooth. Когда сопрягается 9-ое устройство с Bluetooth, оно будет зарегистрировано вместо самого старого зарегистрированного устройства.
- Введите "0000", когда будет запрошен пароль на экране устройства с Bluetooth.



Повторное подключение к данному устройству с Bluetooth-устройства

После выполнения сопряжения Bluetooth-устройство можно подключить, не выполняя каких-либо действий на данном устройстве.

Эту процедуру также необходимо выполнить при переключении Bluetooth-устройства в режим воспроизведения.

- 1 Если в настоящий момент подключено Bluetooth-устройство, выключите настройку Bluetooth этого устройства, чтобы отключить его.**
- 2 Включите настройку Bluetooth на Bluetooth-устройстве, которое требуется подключить.**
- 3 Выберите данное устройство в списке Bluetooth-устройств используемого Bluetooth-устройства.**
- 4 Воспроизведите музыку с помощью какого-либо приложения на используемом Bluetooth-устройстве.**



- Когда включено питание данного устройства и активирована функция Bluetooth данного устройства, источник входного сигнала будет автоматически переключаться на "Bluetooth", если подключено Bluetooth-устройство.
- Bluetooth-устройство подключается к основному устройству в режиме ожидания Bluetooth (индикатор питания: подсвечивается красным светом), питание основного устройства будет включено автоматически.

Функция выключения Bluetooth предназначена для воспроизведения звука высокого качества

Выключение функции Bluetooth устраняет один из источников шума, влияющих на качество звука, повышая качество воспроизведения звука.

- 1 Нажмите и удерживайте Bluetooth в течение 8 или более секунд.**
На дисплее данного устройства отобразится "Bluetooth is OFF", функция Bluetooth у основного устройства будет выключена.



- Если при выключенной функции Bluetooth данного устройства нажимается кнопка Bluetooth, источник входного сигнала переключается на Bluetooth, а функция Bluetooth включается.
- Если функция Bluetooth данного устройства выключена, то источник входного сигнала данного устройства не будет переключаться на Bluetooth, а питание не будет включаться, даже если будет выполняться процесс подсоединения Bluetooth-устройства, которое сопряжено с данным устройством.



OPTICAL IN1
OPTICAL IN2



ANALOG IN

Прослушивание цифрового входа

- 1** **Подготовьтесь к воспроизведению.**
Проверьте соединение “Подключение цифрового устройства” (🔗 стр. 20), затем включите данное устройство.
- 2** **Нажмите OPTICAL IN1 или OPTICAL IN2 для переключения источника входного сигнала на “OPTICAL IN 1” или “OPTICAL IN 2”.**
- 3** **Воспроизведите устройство, подключенное к установке.**

ПРИМЕЧАНИЕ

- Не следует подавать на вход сигналы, отличные от PCM, например Dolby Digital или DTS. Это приведет к возникновению шумов и возможному повреждению акустической системы.
- Если на вход подается аудиосигнал, который не поддерживается этим блоком, или частота семплирования не обнаружена, отображается “SIGNAL UNLOCK”.

■ Технические характеристики поддерживаемых форматов аудио

См. “DIGITAL IN” (🔗 стр. 69).



Прослушивание аналогового входа

- 1** **Подготовьтесь к воспроизведению.**
Проверьте соединение, затем включите устройства.
- 2** **Нажмите кнопку ANALOG IN, чтобы выбрать источник входного сигнала “ANALOG IN”.**
- 3** **Воспроизведите устройство, подключенное к установке.**



Удобные функции

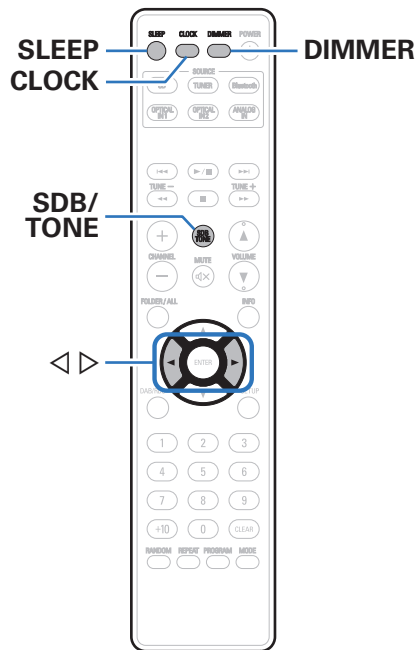

Регулировка тембра	48
Режим автоматического отключения	49
Проверка текущего времени	49
Регулировка яркости дисплея	50



Регулировка тембра

- 1 Для выбора параметра тона для настройки нажмите SDB/TONE.
- 2 С помощью кнопок <|> отрегулируйте “SDB”, “BASS”, “TREBLE”, “BALANCE” или “S.DIRECT”.

❑ SDB (поэтапное усиление звучания низких частот)

ON:	Усиливает звук басов (максимум +8 дБ).
OFF (По умолчанию):	Отключите функцию SDB (Super Dynamic Bass).

❑ BASS

Настройка звучания низких частот.

-10 dB – +10 dB (По умолчанию : 0 dB)

❑ TREBLE

Настройка звучания высоких частот.

-10 dB – +10 dB (По умолчанию : 0 dB)

❑ BALANCE

С помощью <|> отрегулируйте баланс громкости между правым и левым динамиками.

❑ S.DIRECT (Source Direct)

ON:	Воспроизводимое звучание ближе к исходному.
OFF (По умолчанию):	Отключите функцию S.DIRECT (Source Direct).



Режим автоматического отключения

По истечении заданного времени устройство может быть автоматически переведено в режим ожидания. Это удобно для прослушивания музыки во время засыпания.

1 Во время воспроизведения нажмите SLEEP и выберите время.

- На дисплее “SLEEP” загорится индикатор.
- Таймер сна можно установить на значение от 10 до 90 минут с интервалом шага 10 минут.

■ Для отмены автоматического отключения

Нажмите кнопку SLEEP, чтобы выбрать настройку “SLEEP OFF”. Индикатор “SLEEP” на дисплее погаснет.



- Настройка таймера сна отменяется, когда устройство переключается на режим ожидания.
- Для проверки времени, оставшегося до включения таймера автоматического отключения, нажмите кнопку SLEEP.

Проверка текущего времени

Не забудьте заранее установить текущее время с помощью “CLOCK SETUP” в меню настройки. (✎ стр. 53)

■ Проверка текущего времени при включенном питании

Нажмите кнопку CLOCK.

- При повторном нажатии экран принимает первоначальный вид.

■ Проверка текущего времени при работе устройства в режиме ожидания

Нажмите кнопку CLOCK.

- Текущее время будет отображаться в течение 10 секунд.



- Если “CLOCK MODE” в меню настройки установлено на “ON”, то текущее время отображается постоянно, даже когда питание установлено в режим ожидания. (✎ стр. 56)



Регулировка яркости дисплея

Можно выбрать один из четырех уровней яркости дисплея.

1 Нажмите кнопку DIMMER.

- Каждый раз при нажатии кнопки яркость дисплея меняется.



- При работе с кнопками с выключенным дисплеем информация временно отображается с низкой яркостью.
- Яркость дисплея по умолчанию установлена на максимальное значение.



Карта меню

Управление описано ниже.

По умолчанию на устройстве установлены рекомендованные настройки. Можно настроить устройство в соответствии с существующей системой и Вашими предпочтениями.

Элементы настройки	Описание	Стр.
CLOCK SETUP	Установка текущего времени.	53
ALARM SETUP	Настройка воспроизведения по таймеру.	53
ALARM ON/OFF	Установка усиления воспроизведения на включение или выключение.	54
H/P AMP GAIN	Установка усиления сигнала наушников. Устанавливает его соответственно импедансу подключенных наушников.	55
SPK OPTIMISE	Установка оптимальных параметров воспроизведения динамиков (SC-M41, продаются отдельно).	55
AUTO STANDBY	Настройка автоматического переключения устройства в режим ожидания при отсутствии входного сигнала и работы в течение 15 минут.	55
CD AUTO PLAY	Настройка того, должно ли автоматически начинаться воспроизведение при загрузке диска.	56
TUNER SETUP	При выборе "TUNER SETUP" отображаются следующие 2 пункта.	–
FM AUTO PRESET	Автоматическая предварительная настройка FM-каналов.	32
MODE SELECT	Использование кнопок предварительной установки/настройки (–, +) на основном устройстве, чтобы установить, либо переключиться между предварительно зарегистрированными каналами, либо чтобы переключить частоту приема за один раз в один шаг.	34
CLOCK MODE	Постоянное отображение часов.	56



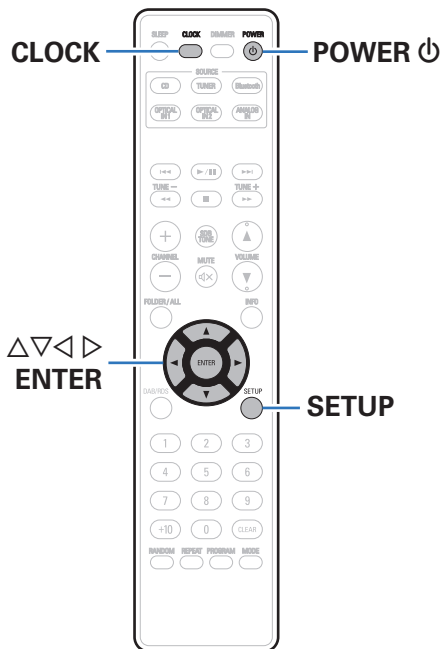

Управление меню

- 1** Нажмите кнопку **SETUP**.
На дисплее появится меню.
- 2** С помощью кнопок $\Delta \nabla$ выберите пункт меню для настройки или управления, а затем нажмите кнопку **ENTER**.
- 3** С помощью $\Delta \nabla \triangleleft \triangleright$ измените необходимую настройку.
- 4** Нажмите кнопку **ENTER**, чтобы ввести параметр.
 - Для возврата к предыдущему пункту нажмите \triangleleft .
 - Для выхода из меню нажмите кнопку **SETUP**, когда на дисплее показывается меню. Экран меню исчезнет.



CLOCK SETUP

Установка текущего времени.

1 С помощью кнопок Δ / ∇ настройте “часы”.

2 Нажмите кнопку ENTER.

На дисплее начнет мигать индикация “минут”.

3 С помощью кнопок Δ / ∇ настройте “минуты”.

4 Нажмите кнопку ENTER.

После установки текущего времени отображение меню исчезает.

Проверка текущего времени при включенном питании

Нажмите кнопку CLOCK.

При повторном нажатии кнопки дисплей возвратится в первоначальное состояние.

Проверка текущего времени при работе устройства в режиме ожидания

Нажмите кнопку CLOCK.

Текущее время будет отображаться в течение 10 секунд.



- В режиме ожидания настройка времени невозможна. Сначала включите питание.

ALARM SETUP

Воспроизведение звука от источника входного сигнала может быть выполнено в определенный момент времени. Воспроизведение звука может также выполняться каждый день в одно и тоже время.

1 Используйте Δ / ∇ / \leftarrow / \rightarrow , чтобы изменить нужную настройку, а затем нажмите ENTER, чтобы войти в настройки.

① MODE SELECT

С помощью кнопок Δ / ∇ выберите режим оповещения, а затем нажмите кнопку ENTER.

ONCE ALARM:

Воспроизведение начинается и останавливается (выключается питание) только один раз в заданное время.

EVERYDAY ALARM:

Воспроизведение начинается и останавливается (выключается питание) в заданное время каждый день.

② SOURCE SELECT

С помощью кнопок Δ / ∇ выберите источник, а затем нажмите кнопку ENTER.

DISC / TUNER / ANALOG IN / OPTICAL IN 1 / OPTICAL IN 2 / Bluetooth



- Если в качестве “SOURCE SELECT” вы выбрали “TUNER”, выберите номер предустановленной станции.
- Если под выбранным номером предустановленной станции никакое имя станции не зарегистрировано, после номера будет отображаться частота.
- Если выбрано “Bluetooth”, данное устройство предпринимает попытку подключиться к ранее подключенному устройству.
- У некоторых устройств Bluetooth оповещение может не работать.



③ VOLUME SELECT

Используйте $\Delta \nabla$ для регулировки громкости, а затем нажмите кнопку ENTER.

④ ON TIME

С помощью кнопок $\Delta \nabla$ выберите “часы” времени начала оповещения, а затем нажмите кнопку ENTER.

С помощью кнопок $\Delta \nabla$ выберите “минуты” времени начала оповещения, а затем нажмите кнопку ENTER.

⑤ OFF TIME

С помощью кнопок $\Delta \nabla$ выберите “часы” времени окончания оповещения, а затем нажмите кнопку ENTER.

С помощью кнопок $\Delta \nabla$ выберите “минуты” времени окончания оповещения, а затем нажмите кнопку ENTER.

⑥ ALARM ON/OFF

С помощью кнопок $\triangleleft \triangleright$ выберите для оповещения установку “ON” или “OFF”, а затем нажмите кнопку ENTER.



- Загорится индикатор \odot , и настройка оповещения будет сохранена.
- Настройки оповещения отображаются в течение 3 секунд.

2 Нажмите кнопку POWER Φ , чтобы перевести устройство в режим ожидания.

Будет установлен режим ожидания оповещения, и индикатор питания загорится оранжевым светом.

ALARM ON/OFF

Установите таймер воспроизведения на включение или выключение.

1 С помощью кнопок $\Delta \nabla$ выберите “ONCE” или “EVERYDAY”.

2 С помощью кнопок $\triangleleft \triangleright$ выберите для оповещения установку “ON” или “OFF”, а затем нажмите кнопку ENTER.

Настройки оповещения отображаются на экране.

- При выборе установки “OFF” работа по времени отключена, но настройки оповещения остаются неизменными.



H/P AMP GAIN

Установите усиление сигнала наушников. Установите его соответственно импедансу подключенных наушников. Рекомендуется, чтобы это было установлено на "LOW" стороне, если наушники имеют низкий импеданс, и на "HIGH" стороне, если они имеют высокий импеданс.

HIGH:	Установите усиление сигнала наушников на "HIGH". Установите, если громкость недостаточна, даже если усиление установлено на "MIDDLE".
MIDDLE (По умолчанию):	Установите усиление сигнала наушников на "MIDDLE".
LOW:	Установите усиление сигнала наушников на "LOW". Установите, если уровень громкости слишком высок, когда усиление установлено на "MIDDLE".



- Уровень громкости наушников различается в зависимости от настройки параметра "H/P AMP GAIN". При изменении данной настройки во время прослушивания аудио сначала уменьшите громкость звука или выключите аудио.

SPK OPTIMISE

Можно использовать оптимизирующий фильтр, адаптированный для параметров динамиков (SC-M41).

ON (По умолчанию):	Оптимизация частотных характеристик для динамиков (SC-M41, продаются отдельно).
OFF:	Отклик плоский.

AUTO STANDBY

Если данное устройство не получает входной сигнал, и на устройстве не выполняется никаких действий в течение 15 минут, оно автоматически переходит в режим ожидания.

ON (По умолчанию):	Устройство перейдет в режим ожидания через 15 мин.
OFF:	Устройство не перейдет в режим ожидания автоматически.



- Только для источника входного сигнала "ANALOG IN" и при бездействии в течение восьми часов данное устройство автоматически переходит в режим ожидания.
- Когда используется тюнер, функция автоматического перевода в режим ожидания не работает.



CD AUTO PLAY

При закрытии лотка CD устройство может обнаруживать диск, автоматически переключать источник входного сигнала на DISC и начинать воспроизведение диска.

ON (По умолчанию):	Автоматическое воспроизведение выполняется.
OFF:	Автоматическое воспроизведение не выполняется.

CLOCK MODE

Постоянное отображение часов.

ON:	Отображение часов. Для переключения между отображением часов и нормальном режимом индикации нажмите кнопку POWER ϕ .
OFF (По умолчанию):	Часы не отображаются.

ПРИМЕЧАНИЕ

- Когда для параметра "CLOCK MODE" выбрано значение "ON", данное устройство потребляет такое же количество энергии, как при пребывании во включенном состоянии.



■ Содержание

Рекомендации

Я хочу, чтобы воспроизведение музыки из режима ожидания начиналось с помощью одной операции	58
Я хочу включить питание данного устройства с устройства Bluetooth	58
Я хочу использовать звуковое воспроизведение высокого качества	58
Я хочу самостоятельно отрегулировать тембр	58
Я хочу, чтобы при воспроизведении точно передавалось исходное звучание	58
Я хочу, чтобы часы отображались постоянно	58
Я хочу, чтобы уровень громкости наушников был таким же, как уровень громкости динамиков	58

Устранение неполадок

Питание не включается / питание выключено	59
Светодиод мигает	60
Не работает пульт дистанционного управления	61
На дисплее устройства нет изображения	61
Нет звука	62
Параметры звука не соответствуют желаемым	63
Невозможно запустить воспроизведение аудио с цифровых устройств (через оптический вход)	63
Звук прерывается или возникает шум	64
Невозможно воспроизвести диски	65
Невозможно запустить воспроизведение с Bluetooth	66



Рекомендации

Я хочу, чтобы воспроизведение музыки из режима ожидания начиналось с помощью одной операции

- При нажатии кнопок выбора источника входного сигнала, кнопки ►/|| или кнопки ▲ выбранная операция выполняется одновременно с включением устройства.

Я хочу включить питание данного устройства с устройства Bluetooth

- После того как сопряжение между данным устройством и каким-либо Bluetooth-устройством выполнено, при включении Bluetooth-устройства данное устройство включится автоматически. Выберите “Denon RCD-M41” в списке Bluetooth-устройств, чтобы включить питание данного устройства.

Я хочу использовать звуковое воспроизведение высокого качества

- Выключение функции Bluetooth подавляет источник шума, который влияет на качество звука, при включении звукового воспроизведения высокого качества. Нажмите и удерживайте кнопку Bluetooth в течение приблизительно 8 секунд. (🔗 стр. 44)

Я хочу самостоятельно отрегулировать тембр

- Нажмите кнопку SDB/TONE, чтобы установить “SDB”, “BASS”, “TREBLE” и “BALANCE”. (🔗 стр. 48)

Я хочу, чтобы при воспроизведении точно передавалось исходное звучание

- Нажмите кнопку SDB/TONE чтобы установить “S.DIRECT” на “ON”. (🔗 стр. 48)

Я хочу, чтобы часы отображались постоянно

- Для постоянного отображения часов необходимо включить функцию “CLOCK MODE”. (🔗 стр. 56)

Я хочу, чтобы уровень громкости наушников был таким же, как уровень громкости динамиков

- Вы можете увеличить громкость в наушниках до такой же настройки громкости, как в динамиках, путем изменения настроек параметра “H/P AMP GAIN”. (🔗 стр. 55)



Устранение неполадок

В случае возникновения неполадок, прежде всего, проверьте следующее.

1. **Правильно ли выполнены соединения?**
2. **Выполняется ли управление устройством в соответствии с руководством пользователя?**
3. **Работает ли остальная аппаратура надлежащим образом?**

Если устройство не работает надлежащим образом, выполните проверку в соответствии с приведенной ниже таблицей.

Если неполадка не устраняется, возможно, возникла неисправность. В таком случае немедленно отсоедините устройство от электросети и обратитесь в сервисный центр.

■ Питание не включается / питание выключено

Проявление	Причина / решение	Стр.
Устройство не включается.	• Проверьте надежность подсоединения вилки сетевого шнура к розетке электросети.	<u>23</u>
	• Данное устройство находится в режиме ожидания. Нажмите кнопку Φ на устройстве или кнопку POWER Φ на пульте дистанционного управления.	<u>25</u>
Устройство автоматически выключается.	• Установлен таймер сна. Снова включите питание.	<u>49</u>
	• “AUTO STANDBY” установлено. “AUTO STANDBY” срабатывает, если не производится никаких действий в течении определенного промежутка времени. Чтобы отключить “AUTO STANDBY”, установите “AUTO STANDBY” в меню на “OFF”.	<u>55</u>



■ Светодиод мигает

Проявление	Причина / решение	Стр.
Мигает красным светом. (Мигание с интервалами 0,25 секунды)	<ul style="list-style-type: none"> В устройстве неправильно работает усилительный каскад. Отсоедините питание и обратитесь в ремонтный центр. 	—
Мигает красным светом. (Мигание с интервалами 0,5 секунды)	<ul style="list-style-type: none"> Вследствие повышения внутренней температуры произошла активация схемы защиты. Выключите питание, дайте устройству полностью остыть, а затем снова включите питание. 	<u>74</u>
	<ul style="list-style-type: none"> Сердечники проводов двух динамиков касаются друг друга, или сердечник одного из проводов выходит из клеммы и касается задней панели устройства, вызывая активацию схемы защиты. Сначала отсоедините шнур питания, надежно скрутите сердечники проводов или заделайте акустические кабели, а затем выполните повторное подсоединение. 	<u>74</u>



■ Не работает пульт дистанционного управления

Проявление	Причина / решение	Стр.
Не работает пульт дистанционного управления.	• Батарейки разряжены. Замените батарейки новыми.	<u>6</u>
	• Управляйте пультом ДУ с расстояния не более 7 м от данного устройства и под углом в пределах 30°.	<u>6</u>
	• Устраните любые препятствия между данным устройством и пультом ДУ.	—
	• Вставьте батарейки в правильном направлении, следя за метками ⊕ и ⊖.	<u>6</u>
	• Датчик ДУ устройства засвечен сильным светом (прямой солнечный свет, свет люминесцентной лампы инверторного типа и т. п.). Переставьте устройство в место, в котором датчик ДУ не будет засвечиваться сильным светом.	—
	• При использовании видеоаппаратуры 3D пульт ДУ данного устройства может перестать работать из-за помех, вызванных инфракрасной коммуникацией между устройствами (например, телевизором и 3D-очками). В этом случае отрегулируйте взаимное расположение устройств, использующих 3D, и расстояние между ними, чтобы устранить помехи.	—

■ На дисплее устройства нет изображения

Проявление	Причина / решение	Стр.
Дисплей выключен.	• Нажмите на пульте дистанционного управления кнопку DIMMER, чтобы задать любое другое значение, кроме выкл.	<u>50</u>



■ Нет звука

Проявление	Причина / решение	Стр.
В динамиках нет звука.	• Проверьте подсоединения всех устройств.	<u>17</u>
	• Прочно подключите все соединительные кабели.	—
	• Проверьте, не перепутаны ли местами подключения входных и выходных разъемов.	—
	• Проверьте, не повреждены ли кабели.	—
	• Проверьте прочность подключения акустических кабелей. Убедитесь, что не потерян контакт между сердечниками проводов и клеммами динамиков.	<u>18</u>
	• Надежно закрепите разъемы динамиков. Проверьте, не разболтаны ли разъемы динамиков.	<u>18</u>
	• Убедитесь, что выбран правильный источник входного сигнала.	<u>26</u>
	• Отрегулируйте общий уровень громкости.	<u>26</u>
	• Отмените режим отключения звука.	<u>26</u>
	• При подаче аудиосигнала на это устройства от внешнего устройства убедитесь, чтоб выбран правильный источник сигнала.	<u>45</u>
	• Проверьте настройки выхода цифрового звука на подключенном устройстве. Первоначальные настройки зависят от устройства и могут быть отключены.	—
	• Не следует подавать на вход сигналы, отличные от PCM, например Dolby Digital или DTS. Это приведет к возникновению шумов и возможному повреждению акустической системы.	<u>45</u>
	• При подключении наушников звук не будет воспроизводиться через акустическую систему.	<u>10</u>
• Для воспроизведения через Bluetooth выполните сопряжение между данным устройством и устройством Bluetooth.	<u>42</u>	



■ Параметры звука не соответствуют желаемым

Проявление	Причина / решение	Стр.
Баланс громкости левого/правого громкоговорителей не сбалансирован.	<ul style="list-style-type: none"> Нажмите на пульте ДУ кнопку SDB/TONE, чтобы настроить баланс. 	<u>48</u>
Отсутствует звук сабвуфера.	<ul style="list-style-type: none"> Проверьте подсоединения сабвуфера. 	<u>19</u>
	<ul style="list-style-type: none"> Включите питание сабвуфера. 	—
Заданные значения не отражаются в “SDB (Super Dynamic Bass)”, “BASS” и “TREBLE”.	<ul style="list-style-type: none"> Значения параметров “SDB (Super Dynamic Bass)”, “BASS” и “TREBLE” не влияют на выход сабвуфера. 	<u>48</u>
	<ul style="list-style-type: none"> Установите “OFF” на “S.DIRECT”. 	<u>48</u>
Низкая громкость наушников.	<ul style="list-style-type: none"> Переключите “H/P AMP GAIN” на “MIDDLE” или “HIGH” при использовании наушников с высоким импедансом или низкой чувствительностью. 	<u>55</u>

■ Невозможно запустить воспроизведение аудио с цифровых устройств (через оптический вход)

Проявление	Причина / решение	Стр.
Отображается индикация “SIGNAL UNLOCK”.	<ul style="list-style-type: none"> Когда цифровые аудиосигналы не могут быть определены должным образом, отображается “SIGNAL UNLOCK”. 	<u>45</u>
	<ul style="list-style-type: none"> “SIGNAL UNLOCK” отображается, когда входящие аудиосигналы не поддерживаются этим устройством. Проверьте формат выходного аудиосигнала с Вашего цифрового устройства. 	<u>45</u>



■ Звук прерывается или возникает шум

Проявление	Причина / решение	Стр.
Во время звонка с iPhone на аудиовыходе данного устройства возникает шум.	<ul style="list-style-type: none"> Во время телефонного разговора держите iPhone на расстоянии не менее 20 см от данного устройства. 	—
При прослушивании DAB/FM-радиопередач часто слышен шум.	<ul style="list-style-type: none"> Смените положение или ориентацию антенны. 	<u>21</u>
	<ul style="list-style-type: none"> Воспользуйтесь выносной антенной. 	<u>21</u>
	<ul style="list-style-type: none"> Отнесите антенну от других соединительных кабелей. 	<u>21</u>
Во время воспроизведения с диска CD-R/CD-RW звук периодически прерывается.	<ul style="list-style-type: none"> Вероятно, низкое качество записи или самого диска. Используйте правильно записанный диск. 	—



■ Невозможно воспроизвести диски

Проявление	Причина / решение	Стр.
Не выполняется воспроизведение при нажатии кнопки ►/ , или некорректно воспроизводится определенная часть диска.	<ul style="list-style-type: none"> Диск загрязнен или поцарапан. Почистите диск или вставьте другой диск. 	<u>70</u>
Невозможно воспроизвести диски CD-R/CD-RW.	<ul style="list-style-type: none"> Диски CD не могут быть воспроизведены, если на них не завершена сессия записи. Используйте диск с завершенной сессией записи. 	<u>70</u>
	<ul style="list-style-type: none"> Вероятно, низкое качество записи или самого диска. Используйте правильно записанный диск. 	—
	<ul style="list-style-type: none"> Функция воспроизведения дисков DATA CD на данном устройстве поддерживает только форматы MP3 и WMA. 	<u>68</u>
Отображается "Unsupported".	<ul style="list-style-type: none"> Надпись "Unsupported" появляется, когда вставлен диск, воспроизведение которого невозможно. 	<u>70</u>
Отображается индикация "NO DISC".	<ul style="list-style-type: none"> Индикация "NO DISC" отображается, если диск вставлен обратной стороной или не загружен вообще. 	<u>70</u>



■ Невозможно запустить воспроизведение с Bluetooth

Проявление	Причина / решение	Стр.
Устройства Bluetooth не могут быть подключены к данному устройству.	• Функция Bluetooth устройства с Bluetooth не была включена. См. руководство пользователя устройства Bluetooth, чтобы включить функцию Bluetooth.	—
	• Расположите устройство Bluetooth рядом с данным устройством.	—
	• Устройство Bluetooth не может установить соединение с данным устройством, если оно несовместимо с профилем A2DP.	—
	• Выключите питание устройства Bluetooth и включите его снова, а затем попробуйте еще раз.	—
	• Функция Bluetooth выключена. Нажмите кнопку Bluetooth, функция Bluetooth активизируется и снова будет подключена.	44
Звук отключен.	• Расположите устройство Bluetooth рядом с данным устройством.	—
	• Удалите препятствия между устройством Bluetooth и данным устройством.	—
	• Чтобы предотвратить электромагнитные помехи, расположите это устройство подальше от микроволновых печей, устройств беспроводной сети (LAN) и других устройств Bluetooth.	—
	• Подключите устройство Bluetooth снова.	—



Возврат к заводским настройкам

Выполните эту процедуру, если показания дисплея выглядят ненормально или в случае невозможности управления. Происходит возврат всех настроек к заводским параметрам по умолчанию. Восстановите желаемые параметры.

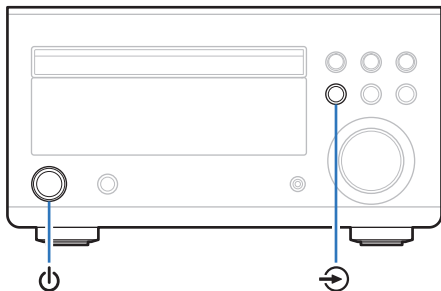

1 Установите данное устройство в режим ожидания с помощью ⏻.

2 Нажав и удерживая ↻, нажмите и удерживайте ⏻ в течение 3 секунд.
Отображается индикация "INITIALIZE".



- Если индикация "INITIALIZE" на дисплее не появилась, повторите описанный процесс.



Воспроизведение дисков DATA CD

■ Форматы информационных компакт-дисков

Проигрыватель может воспроизводить диски CD-R и CD-RW, записанные с учетом описанных ниже требований.

Формат записи

ISO9660 level 1

Файлы, записанные с использованием других форматов, проигрыватель может воспроизводить некорректно.

Максимальное количество воспроизводимых файлов и папок

Общее количество папок и файлов : 512

Максимальное количество папок: 256

Формат файла

MPEG-1 Audio Layer-3

WMA (Windows Media Audio)

Данные тега

ID3-Тег (вер. 1.x и 2.x)

META-Тег (поддерживает названия композиций и альбомов, имена исполнителей)

■ Воспроизводимые файлы

	Частота дискретизации	Скорость передачи данных	Расширение
MP3	32/44, 1/48 кГц	32 – 320 кбит/с	.mp3
WMA	32/44, 1/48 кГц	64 – 192 кбит/с	.wma



- Файлы обязательно должны иметь расширения “.MP3” или “.WMA”. Файлы с другими расширениями (или вовсе без расширения) воспроизводиться не будут.
- Файлы Mac OS X с названиями, начинающимися с “_”, не являются музыкальными файлами и не могут воспроизводиться.
- В соответствии с законами об авторском праве, частные записи могут использоваться исключительно в личных целях и не могут быть использованы ни в каких иных целях без письменного разрешения автора.



DIGITAL IN

■ Технические характеристики поддерживаемых форматов аудио

□ Оптический

	Частота дискретизации	Длина в битах
Линейная импульсно-кодовая модуляция (2-канальная)	32/44, 1/48/88, 2/96/176, 4/192 кГц	16/24 бит

Воспроизведение с устройств Bluetooth

Данное устройство поддерживает профили Bluetooth.

- A2DP (Advanced Audio Distribution Profile) :
Когда подключено Bluetooth-устройство, которое поддерживает этот стандарт, монофонические и стереофонические звуковые данные можно передавать в высоком качестве.
- AVRCP (Audio/Video Remote Control Profile) :
Когда подключено Bluetooth-устройство, которое поддерживает этот стандарт, устройством Bluetooth можно управлять с данного устройства.

■ О соединениях Bluetooth

Радиоволны, передаваемые с данного устройства, могут мешать работе медицинского оборудования. Обязательно выключите питание данного устройства и устройства Bluetooth в указанных ниже местах, так как радиопомехи могут привести к неисправности.

- Больницы, поезда, самолеты, заправочные и места, где образуются легковоспламеняющиеся газы
- Вблизи автоматических дверей и пожарных сигнализаций



О дисках

■ Диски, воспроизводимые в этом устройстве

① Музыкальные компакт-диски

Диски, помеченные приведенным ниже логотипом, могут воспроизводиться в этом устройстве.



② CD-R/CD-RW

ПРИМЕЧАНИЕ

- Воспроизведение дисков неправильной формы (в виде сердечка, дисков восьмиугольной формы и др.) не поддерживается. Не пытайтесь воспроизводить такие диски, поскольку это может привести к повреждению устройства.
- Некоторые диски и некоторые форматы записи не могут быть воспроизведены.
- Нефинализованные диски этот проигрыватель не воспроизводит.
- Если в течение длительного времени проигрыватель находится в помещении, в котором много дыма от сигарет и т. д., то поверхность оптических элементов может загрязниться, что станет причиной ухудшения точности считывания информации с дисков.



■ Загрузка дисков

- Поместите диск в лоток изображением вверх.
- Перед загрузкой диска убедитесь, что лоток полностью выдвинут.
- Кладите диски всей плоскостью, диски 12 см во внешнюю направляющую лотка, диски 8 см во внутреннюю направляющую лотка.
- Диск диаметром 8 см кладите во внутреннюю выемку без использования адаптера.



- Надпись “Unsupported” появляется, когда вставлен диск, воспроизведение которого невозможно.
- Индикация “NO DISC” отображается, если диск вставлен обратной стороной или не загружен вообще.

ПРИМЕЧАНИЕ

- Не толкайте лоток привода диска при выключенном проигрывателе — Это может привести к повреждению механизма.
- Не помещайте на лоток привода диска никакие посторонние предметы — Это может привести к повреждению механизма.
- Если в течение длительного времени проигрыватель находится в помещении, в котором много дыма от сигарет и т. д., то поверхность оптических элементов может загрязниться, что станет причиной ухудшения точности считывания информации с дисков.



■ Меры предосторожности при загрузке дисков

- На лоток кладите только один диск. Одновременная загрузка нескольких дисков может привести к повреждению проигрывателя или дисков.
- Не используйте треснувшие и покоробленные диски, а также диски, отремонтированные с помощью клея.
- Не используйте диски, на которые наклеены этикетки, если на них есть кусочки липкой ленты или если на диске остались следы какого-либо клеящего средства. Такие диски могут застрять внутри проигрывателя и повредить его.

■ Меры предосторожности при обращении

- Не допускайте попадания на диск жира и грязи, не оставляйте на рабочей поверхности диска отпечатков пальцев.
- Вынимайте диск из футляра очень аккуратно, чтобы не поцарапать его.
- Не сгибайте и не нагревайте диски.
- Не увеличивайте центральное отверстие диска.
- Не пишите на этикеточной (нерабочей) стороне диска шариковыми ручками, карандашами и т. д. Не приклеивайте на диск никакие этикетки.
- На дисках, быстро внесенных из холодного места (например, с улицы) в теплое место, могут образовываться капли воды, но не пытайтесь сушить их феном и т. д.

■ Меры предосторожности при хранении дисков

- Не забывайте вынимать диски из проигрывателя после прослушивания.
- Обязательно кладите диски в футляры, чтобы защитить их от пыли, царапин, деформации и т. д.
- Не храните диски в следующих местах:
 1. На прямом солнечном свете в течение длительного времени
 2. В пыльных и сырых местах
 3. В местах рядом с нагревательными приборами и т. п.

■ Очистка дисков

- При появлении на диске отпечатков пальцев или грязи сотрите их перед использованием диска. Отпечатки пальцев и грязь могут ухудшить качество звука и вызвать перерывы воспроизведения.
- Для очистки дисков используйте специальные имеющиеся в продаже чистящие наборы. Для протирки можно также использовать мягкую ткань.



Протирайте диск (без нажима) в направлении от центрального отверстия к периферии.

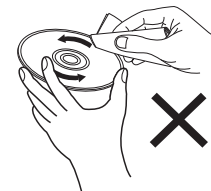

Не следует протирать диски круговыми движениями.

ПРИМЕЧАНИЕ

- Не используйте для очистки дисков специальные средства для виниловых пластинок, бензин и другие растворители.



Режим запоминания настроек при выключении

Эта функция сохраняет настройки в том состоянии, в котором они находились до перехода в режим ожидания.

При последующем включении питания настройки будут восстановлены в том же состоянии.



Словарь терминов

■ Аудио

MP3 (MPEG Audio Layer-3)

Это международный стандарт алгоритма сжатия звуковых данных, используемый стандартом сжатия видеосигналов “MPEG-1”. Он сжимает объем данных примерно в 11 раз с сохранением качества звучания, эквивалентным музыкальному CD.

WMA (Windows Media Audio)

WMA - это технология сжатия звуковых данных, разработанная корпорацией Microsoft.

Данные в формате WMA можно закодировать с помощью Windows Media® Player. Для прочтения файлов WMA используйте только рекомендуемые корпорацией Microsoft приложения. В противном случае, использование нерекондуемых приложений может привести к сбою в работе.

Частота дискретизации

Дискретизация подразумевает снятие отсчетов звуковой волны (аналогового сигнала) с регулярными интервалами и представление амплитуды каждого из отсчетов в цифровом формате (формирование цифрового сигнала).

Количество отсчетов, снимаемых в течение секунды, называется “частотой дискретизации”. Чем выше это значение, тем ближе к исходному сигналу будет воспроизводящийся звук.

Импеданс акустической системы

Это значение сопротивления переменного тока, выраженное в Ω (Ом). Чем ниже это значение, тем большей мощности можно достичь.

Скорость передачи данных

Это отображает количество записанных аудио/видео данных, читаемых за 1 секунду. Больше число означает более высокое качество звука, но также означает больший размер файла.



■ Прочее

Финализация

Финализация — это процесс, который делает диски CD-R/CD-RW воспроизводимыми на совместимых проигрывателях

Сопряжение

Сопряжение (регистрация) является действием, которое требуется для подключения устройства Bluetooth к данному устройству с помощью Bluetooth. При сопряжении устройства идентифицируют друг друга и могут подключаться без возникновения ошибочных соединений.

При использовании соединения Bluetooth в первый раз Вам необходимо выполнить процедуру сопряжения данного устройства с устройством Bluetooth для подключения.

Схема защиты

Эта функция предназначена для предотвращения повреждения компонентов источника питания при таких отклонениях, как перегрузка, резкие перепады напряжения или перегрев по любой причине.



Сведения о торговых марках



Словесный товарный знак Bluetooth® и логотипы являются зарегистрированными торговыми марками компании Bluetooth SIG, Inc., и любое использование этих знаков D&M Holdings Inc. осуществляется в соответствии с лицензией. Другие товарные знаки и торговые наименования являются собственностью соответствующих владельцев.



Adobe, логотип Adobe и Reader являются товарными знаками Adobe Systems Incorporated в США и/или других странах.



Технические характеристики

■ Звуковая секция

- Проигрыватель CD

Диапазон воспроизводимых частот:	2 Гц–20 кГц
Коэффициент детонации:	Ниже порога измерений ($\pm 0,001$ %)
Частота дискретизации:	44,1 кГц

- Аудиоусилитель

Номинальная мощность:	2-канальный 30 Вт + 30 Вт (6 Ω /Ом, 1 кГц, общее искажение высшими гармониками 10 %)
-----------------------	--

■ Секция тюнера

	[FM]	[DAB]
Диапазон приема:	87,50 МГц – 108,00 МГц	ДИАПАЗОН 3, 174 МГц – 240 МГц
Эффективная чувствительность:	1,2 мкВ / 75 Ω /Ом	-93 dBm / 50 Ω /Ом
Разделение FM STEREO:	35 дБ (1 кГц)	-
Отношение сигнал/шум FM:	Монофонический сигнал: 65 дБ Сtereo: 60 дБ	
Общее искажение высшими гармониками FM (1 кГц):	Монофонический сигнал: 0,2 % Stereo: 0,5 %	



■ Раздел Bluetooth

Системы соединений:	Bluetooth версии 4.0
Мощность передачи:	Класс мощности 1
Максимальный диапазон соединения:	Примерно 10 м в зоне прямой видимости *
Диапазон частот:	Диапазон 2,4 ГГц
Схема модуляции:	FHSS (Frequency-Hopping Spread Spectrum)
Поддерживаемые профили:	A2DP (Advanced Audio Distribution Profile) 1.3 AVRCP (Audio Video Remote Control Profile) 1.5
Соответствующий кодек:	SBC, AAC
Диапазон передач (A2DP):	20 Гц - 20 000 Гц

* Фактический диапазон соединения варьируется в зависимости от влияния таких факторов как препятствия между устройствами, электромагнитные волны от микроволновых печей, статическое электричество, беспроводные телефоны, чувствительность приема, производительность антенны, операционная система, приложение программного обеспечения и т.д.



■ Часы/оповещение/сон

Тип часов:	Кварцевый генератор (погрешность в пределах 1–2 минут в месяц)
Alarm (оповещение):	Одно оповещение / ежедневное оповещение: одна система для каждого
Сон:	Таймер сна: макс. 90 минут

■ Общие параметры

Блок питания:	Переменный ток 230 В, 50/60 Гц
Энергопотребление:	70 Вт
Потребляемая мощность в режиме часов:	14 Вт
Энергопотребление в режиме ожидания:	0,3 Вт

- В целях усовершенствования технические характеристики и конструкция могут изменяться без уведомления.



■ Размеры

Единицы измерения: мм

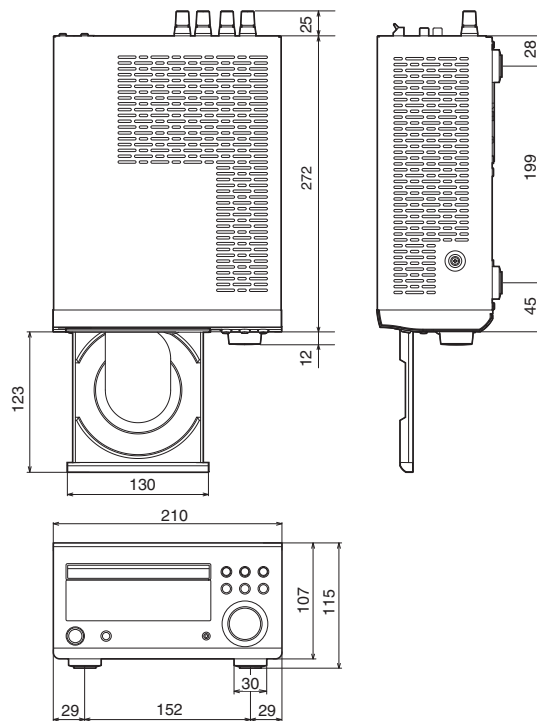

■ Вес: 4,2 кг

Передняя
панель

Дисплей

Задняя
панель

79

Пульт ДУ

Предметный
указатель



Предметный указатель

А	Автоматический режим ожидания 55
В	Возврат к заводским настройкам 67 Выключение звука 26
Г	Громкость 26
Д	Диски CD 27 Диски DATA CD 29
З	Задняя панель 12
К	Карта меню 51
П	Передняя панель 8 Пульт дистанционного управления 14
Р	Регулировка тембра 48
Т	Таймер сна 49
Я	Яркость дисплея 50
В	Bluetooth-устройство 41
Д	DAB/FM-радиостанции 21, 38



DENON®

www.denon.com

3520 10546 10AD

Copyright ©2017 D&M Holdings Inc. All Rights Reserved.